

WAGNER PRESENTS

РОССИЯ

KOMPASS 2018

КАТАЛОГ ПРОДУКЦИИ

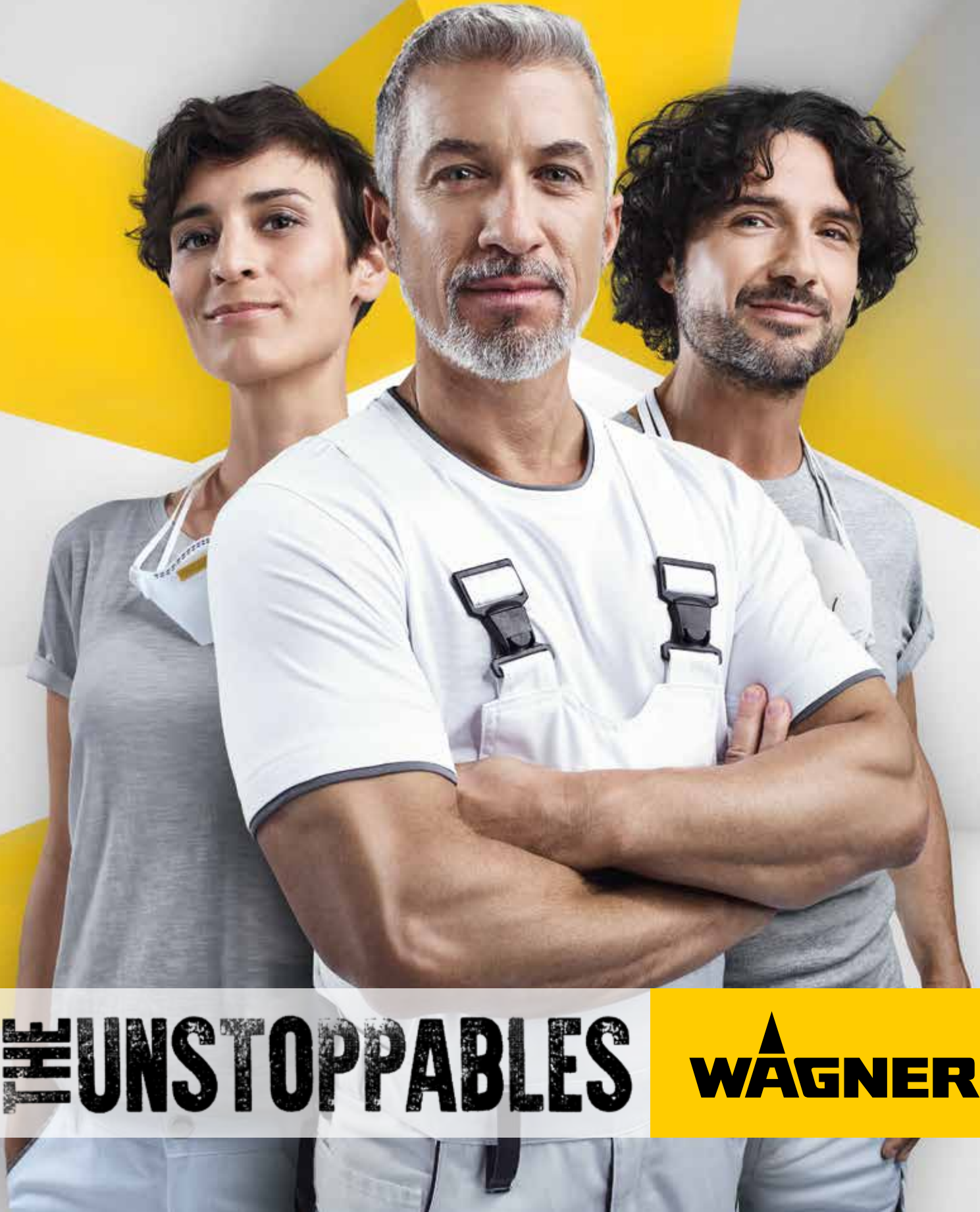

#UNSTOPPABLES

WAGNER

WAGNER - Ваш надежный партнер в области распыления окрасочных материалов



Фасады, стены, мебель, двери, стальные конструкции, телефоны, автомобильные диски и арматура, кожаные диваны и радиаторные батареи – в мире почти нет объектов, которые не надо красить. Причина этого очевидна: поверхность любого объекта имеет значение для его функционирования, сохранности и внешнего вида. Наши клиенты создают такие высококачественные поверхности. Мы, компания WAGNER, оказываем им поддержку, предоставляя профессиональное оборудование, которое отличается высоким уровнем качества, обеспечивает экономию времени и издержек и таким образом способствует их успешной деятельности.

Окрасочное оборудование от WAGNER находит свое применение не только в ремесленной сфере, но также и в промышленности – от маленьких краскопультов и профессиональных малярных аппаратов вплоть до промышленных установок для жидких и порошковых материалов. Так же неотъемлемой частью является промышленное оборудование для нанесения клеевых составов и герметиков. Группа компаний WAGNER известна во всем мире как ведущий производитель оборудования для автоматического нанесения красок, лаков и штукатурок.

Ассортимент изделий ремесленного назначения охватывает многие сферы применения, начиная от:

Небольших проектов: Распылители для ремонтно-восстановительных работ, которые также идеально подходят для проектов в сфере ремонта и строительства, для периодического и единичного применения. Великолепное соотношение «цена – производительность».

Строительная отрасль: Аппараты для маляров и штукатуров. Великолепное решение для нанесения материалов на фасады, на внутренние потолки и стены, а также для высококачественного окрашивания различных предметов, таких как батареи отопления и дверные коробки. Высокопроизводительные шнековые насосы обеспечивают нанесение тяжелых материалов, например, автоматизированное нанесение штукатурок.

Дерево - и металлообработка: Распылители для лакирования различных предметов – лестниц, полов, кухонь, мебели или перил – лаками на водной основе или на основе растворителей.

Защита строительных конструкций от коррозии: Нанесение защитных покрытий безвоздушным методом с помощью поршневых насосов с электрическим или бензиновым приводом, а также методом инъекции с помощью мембранных или шнековых насосов.

Подготовка: Электрические инструменты для снятия краски или обоев.

Ассортимент предлагаемой продукции включает, как небольшие аппараты, так и универсальные агрегаты вплоть до специализированных установок. Широкий ассортимент дополнительного оборудования обеспечивает оптимальную адаптацию аппаратов для соответствующего объекта.

Многочисленные инновационные изделия компании WAGNER разрабатываются в тесном сотрудничестве с потребителями, производителями материалов и научными институтами. При этом наш технологический центр в Маркдорфе площадью 1.500 м² играет очень важную роль в практических исследованиях и передаче полученных знаний. Уже много лет здесь проходят повышение квалификации преподаватели межрегиональных ремесленных школ по подготовке специалистов лако-красочных профессий. Вы всегда можете получить индивидуальную консультацию, обратившись к нашим профессиональным консультантам непосредственно на месте, либо в сеть центров сервисного обслуживания.

WAGNER Group в мире

1.500 сотрудников

16 действующих фирм, в т.ч. 9 производственных предприятий и 8 международных компаний по сбыту и сервисному обслуживанию

Почти 300 международных представительств

Технологический центр площадью 1.500 м² в Маркдорфе и еще 7 центров по всему миру

Высококачественный сервис непосредственно на месте

Путеводитель Kompass

Путеводитель Kompass поможет вам легко ориентироваться в большом многообразии продуктов компании WAGNER. Чтобы вам было проще ориентироваться в нашей продукции, далее приводятся некоторые пояснения о структуре каталога. Вы найдете превосходный продукт, отвечающий потребностям ваших клиентов, всего в несколько шагов.

Этап 1 Точная область применения

Каждой отрасли соответствует специальная глава, в которой перечислены все соответствующие товары и аксессуары.

Этап 2 Сравнительные технические характеристики

В начале каждой главы имеется обзорная таблица, в которой можно сравнить технические данные различных изделий.

Этап 3 Материал и размер объекта

Все с первого взгляда: непосредственно под техническими данными на той же странице указано, для каких материалов и размеров объектов пригодны соответствующие изделия. Таким образом, вы вместе со своим клиентом можете сделать еще более удачный выбор, который идеально соответствует его потребностям.

Этап 4 Так работает технология

На следующей странице, вслед за обзорным разворотом представлена глава с общей информацией о технологиях соответствующих распылителей и непосредственное сравнение их характеристик. Кроме того, вы можете просмотреть, какой метод распыления наилучшим образом подходит для соответствующего оборудования и определенной области применения. Последующие страницы с описанием изделий сгруппированы прежде всего по методу распыления и по технологии в пределах этого метода.

Этап 5 Соответствующие аксессуары

Kompass предлагает три вида поиска аксессуаров.

- 1 В пределах одной главы: Ваш клиент хочет приобрести аксессуары к своему распылителю для той же области применения, например, лакирования? Все аксессуары приведены в отдельном разделе после соответствующего метода распыления, например, безвоздушного. Таким образом, вы можете усовершенствовать комплекты оборудования для своих клиентов в той же сфере применения.
- 2 В пределах одной главы: Ваш клиент хочет расширить спектр применения приобретенного ранее распылителя или получить новый распылитель для использования сразу в нескольких областях, таких как дисперсионные работы и лакирование? Тогда лучше всего ознакомиться с разделом «Аксессуары для переоснащения», в котором непосредственно описана каждая технология, например, поршневые насосы. Он содержит список аксессуаров, расширяющих область применения прибора.
- 3 Вы уже знакомы с оборудованием и ищете что-то конкретное? В последней главе можно найти полную программу аксессуаров, классифицированную по методам распыления.

Все цены указаны с НДС и являются рекомендуемыми прейскурантными ориентировочными ценами.

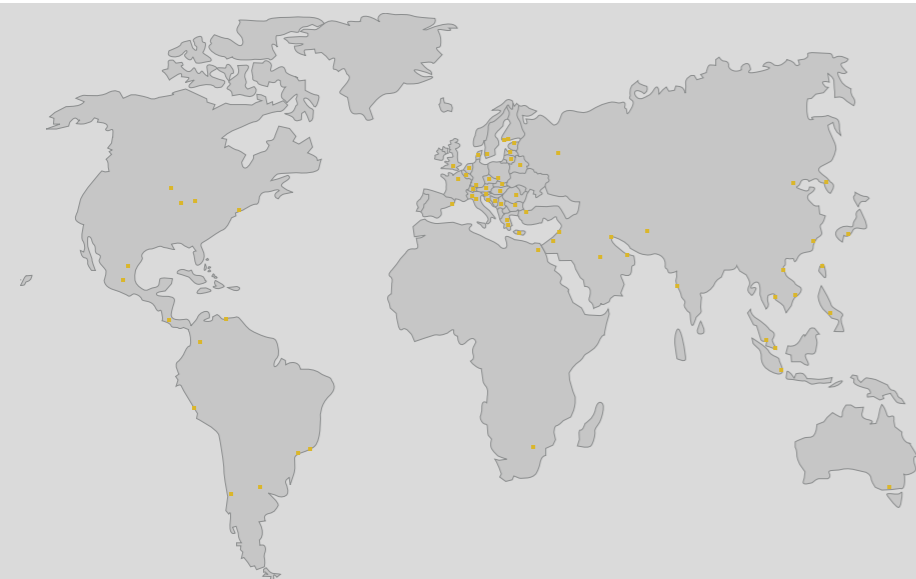

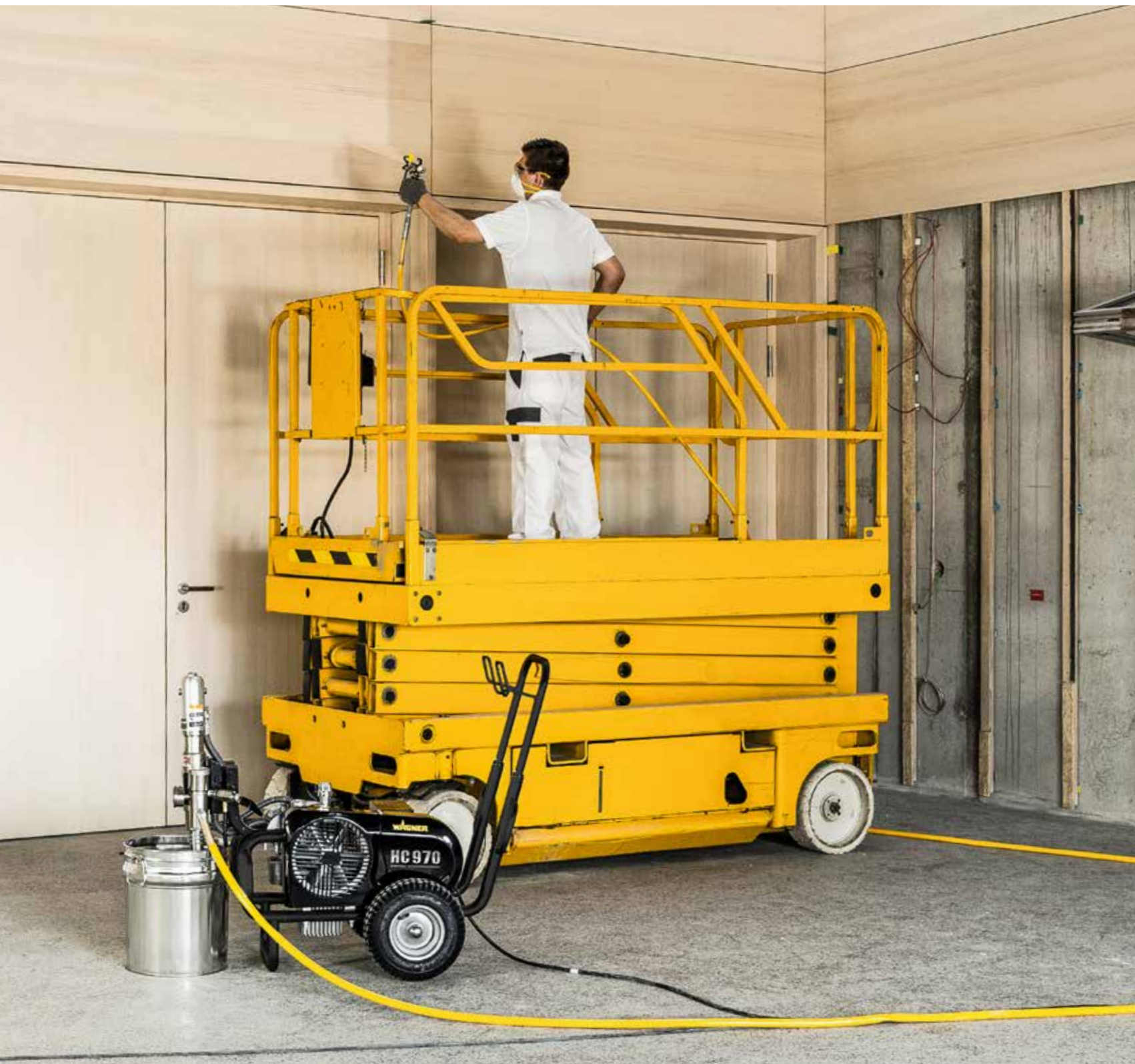

Оборудование для небольших проектов

1

Для внутренних и наружных работ

2

Нанесение штукатурок, шпатлевок и битумов

3

Распыление с установленным температурным режимом

4

Нанесение лаков и средств защиты древесины

5

Взрывобезопасное оборудование для металлообработки и дерева

6

Защита строительных конструкций огнезащитными и антикоррозийными материалами

7

Подготовка – удаление краски или обоев и многое другое

8

Аксессуары

9

Сервис

10

Содержание Комpass 2018

Пояснение

Метод распыления

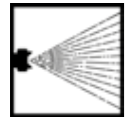

XVLP / HVLP

Данная технология расшифровывается, как high volume low pressure - что в переводе обозначает: большой объём воздуха и низкой давление (до 0,07 МПа). Распыление материала выполняется подобно методу FineSpray, т.е. полностью воздушным методом и при выходе материала через форсунку. Незначительный напор материала при большом объеме воздуха создает несколько более крупные капли материала и, тем самым, меньшее облако избыточного распыления, чем с помощью технологии FineSpray.

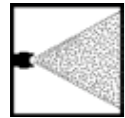

FineSpray

FineSpray представляет собой метод распыления с использованием сжатого воздуха. При таком способе материал, выходящий из форсунки, смешивается с воздухом, протекающим кольцеобразно вокруг форсунки. Вследствие этого материал распыляется на очень мелкие капельки, которые обеспечивают превосходный результат распыления. Ввиду того, что данный метод создает очень большое облако, его рекомендуется применять только в камерах для распыления.



AirCoat

В методе AirCoat (Airless + воздух) материал с помощью поршневого или мембранного насоса под относительно низким давлением (3-12 МПа) выталкивается через форсунку при поддержке процесса распыления сжатым воздухом (0,05 - 0,25 МПа). Это обеспечивается центральной, расположенной рядом с соплом форсунки подачей воздуха (воздушный колпачок), которая подобно оболочке окутывает распыляемую среду.



Airless

При распылении методом Airless (безвоздушным способом) в отличие от воздушного распыления рассеивается исключительно под давлением, т.е. без воздуха. Насос с электрическим, пневматическим или бензоэлектрическим приводом создает напор для материала и под давление до 25 МПа выталкивает определенное его количество сквозь сопло форсунки. Там материал превращается в струю распыления и рассеивается мелкими капельками. Безвоздушный способ лучше всего пригоден для нанесения дисперсий, а также он часто используется на строительных объектах для выполнения лакировальных работ. Маркировочно-разметочные агрегаты от WAGNER также используют безвоздушный метод распыления.

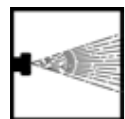

Распыление штукатурки

При автоматическом нанесении штукатурки подача тяжелого материала к распылительному копыю выполняется по шлангу при помощи шнекового насоса. Распыление материала и равномерное нанесение обеспечивается путем подачи к распылительному копыю сжатого воздуха.

Технологии



Поршневой насос

В поршневых насосах подача материала выполняется возвратно-поступательным движением поршня. Это обеспечивает высокую мощность всасывания, что, прежде всего, выгодно при переработке материалов высокой вязкости. Поршневые насосы с пневматическим приводом взрывобезопасны и, тем самым, могут использоваться в мастерских. Наши гидравлические поршневые насосы обладают еще большей мощностью и могут использоваться в качестве привода бензоэлектрический агрегат.



Мембранный насос

Подача материала выполняется возвратно-поступательным движением мембраны. Аппараты, использующие данную технологию, обладают высокой прочностью и одновременно легкостью управления на строительных объектах. Мембранные насосы с электрическим приводом могут использоваться как безвоздушный метод распыления, так и метод AirCoat-Spraypack.



Двухмембранный насос

Подача материала выполняется возвратно-поступательным движением двух встречных мембран. В результате обеспечивается подача материала с очень низкой пульсацией. Это обеспечивает также переработку особенно влажочувствительных, а также предварительно смешанных 2-компонентных материалов. Двухмембранные насосы компании WAGNER с пневматическим приводом взрывобезопасны, а значит, могут использоваться в мастерских.



Турбина

Генерируемый в турбине воздух передается по воздушному шлангу и частично поступает в бачок с материалом, тем самым создавая в нем давление. Вследствие избыточного давления, материал поступает по всасывающей трубке и подается через насадку на форсунку, далее распыляясь остаточным воздухом.



Шнековый насос

Шнековые насосы подают материал путем вытеснения. Это выполняется с помощью двух узлов - ротора и статора. Путем вращения ротор аккуратно подает материал сквозь полые пространства статора. С помощью этой технологии возможна переработка особенно тяжелых материалов, как например, нанесении штукатурки.

Привод



Электрический

Просто включите в штепсельную розетку и начинайте работать. Электродвигатели компании WAGNER не наносят вреда экологии и эффективно используют электроэнергию с оптимальным пердаточным отношением.



Пневматический

В пневматических приводах движение моторов вызывается сжатым воздухом. Это обеспечивает их высокую взрывозащищенность, а также возможность использования насосов в зонах с высокими требованиями к взрывобезопасности.



Привод от бензоэлектрических агрегатов

Аппараты с приводом от бензоэлектрических агрегатов идеальны для применения на труднодоступных строительных площадках, где еще отсутствует подача электричества. Используемый бензоэлектрический агрегат обладает исключительной надежностью и продолжительным сроком службы.

Прочее



Взрывозащищенность

Все агрегаты, отмеченные данным символом, согласно положениям директивы 94/4/CE (ATEX 95, пригодны для использования в взрывоопасных зонах. Точные сведения о соответствии определенного аппарата требованиям взрывозащиты указаны в прилагаемом руководстве по эксплуатации и на заводской табличке.



TempSpray

Нагревательные системы TempSpray нагреваются с помощью электронагревательного провода, находящегося внутри шланга непосредственно в потоке краски. Материал равномерно нагревается по всей длине шланга до необходимой температуры (плавно регулируемой от 20° до 60° C). Это ведет к снижению степени вязкости и, тем самым, к улучшению качества нанесения материала. Все устройства TempSpray легко адаптируются к безвоздушным аппаратам компании WAGNER.



- 1
- 2
- 3
- 4
- 5
- 6
- 7
- 8
- 9
- 10

1 | Оборудование для небольших проектов

Быстро и просто. **Эффективная технология для небольших проектов.**

При выполнении небольших ремонтно-восстановительных работ также необходимо обеспечить идеальное окрашивание поверхностей. Это достигается использованием соответствующего оборудования. Наши небольшие аппараты выгодно использовать для объектов площадью до 50 м². Даже в случае нерегулярного и редкого использования распылителя, работа с ним будет более экономичной и быстрой, чем при работе с малярной кистью и валиком. Профессиональное качество обеспечено.

Продукты в сравнении

	FinishControl 3500	FinishControl 5000	ControlPro 350 Extra на раме	ControlPro 350 Extra на тележке
Метод распыления				
Рисунок изделия				
Арт.№	2341501	2316090	2371061	2371065
Технология				
Вес	2.3 kg	8 kg	7.6 kg	13 kg
Мощность двигателя	0.7 кВт	1.4 кВт	0.6 кВт	0.6 кВт
Привод				
Напряжение	230 V / 50 Гц	230 V / 50 Гц	230 V / 50 Гц	230 V / 50 Гц
Размер форсунки макс.	-	-	0.019"	0.019"
Рабочее давление макс.	0.2 bar, 0.02 MPa	0.275 bar, 0.0275 MPa	110 bar, 11 MPa	110 bar, 11 MPa
Макс. объем подачи	-	-	1.5 l/min	1.5 l/min

Материал	FinishControl 3500	FinishControl 5000	ControlPro 350 Extra на раме	ControlPro 350 Extra на тележке
Разделяющие средства, масла, смазки	S	S	S	S
Прозрачные краски, вещества для травления, пропитки	S	S	S-M	S-M
Грунтовки, эмали и лаки первого покрытия, на основе синтетических смол, акриловые	S	S	S-M	S-M
Дисперсионные и латексные краски	S	S	S	S

Пригодно для объектов следующих размеров: S = малый; M = средний; L = большой; - = не пригодно

В данной главе предлагается следующая насосная техника

	Турбина	Поршневой насос
Технология		
Описание	Генерируемый в турбине передается по воздушному шлангу и частично поступает в бачок с материалом, тем самым создавая в нем давление. Вследствие избыточного давления, материал поступает по всасывающей трубке и подается через насадку на форсунку, далее распыляясь остаточным воздухом.	В поршневых насосах подача материала выполняется возвратно-поступательным движением поршня. Это обеспечивает высокую мощность всасывания, что, прежде всего, выгодно при переработке материалов высокой вязкости. Поршневые насосы с пневматическим приводом взрывобезопасны и, тем самым, могут использоваться в мастерских. Наши гидравлические поршневые насосы обладают еще большей мощностью и могут использоваться в качестве привода бензоэлектрический агрегат.
Преимущества и польза	<ul style="list-style-type: none"> • Превосходный аппарат для начинающих или для небольших проектов (например, ремонтных работ) • Простота управления • Высокая точность адаптации к потребностям объекта • Большое разнообразие материалов путем использования различных распылительных насадок и чашечных пистолетов (возможность быстрой смены краски) • Идеально тонкий рисунок распыления, в т.ч. материалов на водной основе • Простота очистки, ввиду заполнения материалом только распылительной насадки 	<ul style="list-style-type: none"> • Идеально для материалов с высокой вязкостью • Оптимальная мощность всасывания • Большой объем подачи, в т.ч. материалов с высокой вязкостью • Высокий напор материала: возможность использования шлангов большой длины • Возможность использования форсунок больших размеров • Качество компании WAGNER: Очень продолжительный срок службы прокладок
Метод распыления		



FinishControl 3500 Spraypack



Ручной аппарат XVLP

- Всегда под рукой: Являясь самой малой в своем классе данная модель встречается на каждом строительном объекте — практичный плечевой ремень обеспечивает простоту транспортировки
- Гибкость: идеально подходит для ремонтно-восстановительных работ и объектов площадью до 50 м²
- Все в комплекте: В практичном переносном кофре имеется достаточно места для самого аппарата и двух вертикально стоящих распылительных насадок, которые можно перевозить также и заполненными
- Не пригоден для использования во взрывоопасных зонах

Комплект поставки

Комплект поставки	Артикул
FinishControl 3500 Spraypack	2341501
Корпус турбины с рукояткой	2350780
Распылительная насадка StandardSpray	2321879
Футляр для переноски; для FinishControl 3500	2341100
Воздушный фильтр; 3 шт.; для модели FinishControl 3500	2343947
Наливная воронка; 3 шт.; для распылительных насадок FinishControl	2324745
Наплечный ремень для FinishControl 3500	2341187
Крепление для наплечного ремня для FC 3500; с винтами	2343948
Щетка для очистки	514209



FinishControl 5000 Spraypack



Универсальный аппарат для до 50 м²

Заманчивое средство для желающих войти в мир профессионального нанесения краски с помощью распылительных технологий

- Универсальное использование для эмалей, пропиток и дисперсионных красок благодаря модульной системе распылительных насадок для упрощения смены материала
- Полный контроль непосредственно на пистолете
- Исключительно компактный и удобный
- Не пригоден для использования во взрывоопасных зонах

Комплект поставки

Комплект поставки	Артикул
FinishControl 5000 Spraypack	2316090
Базовый аппарат; FinishControl 5000	2322444
Воздушный шланг с рукояткой; для FinishControl 5000	2314573
Распылительная насадка StandardSpray	2321879

Принадлежности XVLP

Распылительные насадки XVLP

Артикул



Распылительная насадка FineSpray

2321877



Распылительная насадка StandardSpray

2321879



Распылительная насадка WallSpray

2321880

Фильтр

Артикул



Воздушный фильтр; 3 шт.; для модели FinishControl 3500

2343947



Воздушный фильтр; 3 шт.; для модели FinishControl 5000

2322446



Фильтр напорной трубы; грубой очистки; 5 шт.; для распылительных насадок FinishControl

2324249



Фильтр напорной трубы; тонкой очистки; 5 шт.; для распылительных насадок FinishControl

2324248

Шланги

Артикул







Воздушный шланг с рукояткой; для FinishControl 5000

2314573

Очистка и хранение

	Артикул
 Кейс Tapos для сменных насадок и турбины	2340218
Крепление для наплечного ремня для FC 3500; с винтами	2343948
Набор для чистки пистолетов-распылителей HVLP и XVL	2354639
 Набор для чистки; для распылительных насадок XVL	935364
 Наплечный ремень для FinishControl 3500	2341187
Футляр для переноски; для FinishControl 3500	2341100
 Щетка для чистки	514209

Прочее

	Артикул
 Cap-адаптер; для модели FinishControl	2350692
 Емкость с крышкой; 1000 мл; нержавеющая сталь; для распылительных насадок FinishControl	2322451
Емкость с крышкой; 1400 мл; пластик	2324749
Корпус турбины с рукояткой	2350780
 Наливная воронка; 3 шт.; для распылительных насадок FinishControl	2324745
Напорная труба; дисперсия	2323674
Напорная труба; стандарт	2319222
 Прокладка форсунки; для модели FinishControl	2323934
Прокладка; для всех распылительных насадок XVL	2319223

новинка



ControlPro 350 Extra Spraupack на раме



Компактный безвоздушный поршневой агрегат

- Уменьшение аэрозольного облака на 55 % благодаря пониженному давлению распыления.
- Прямое всасывание из оригинальной упаковки: для быстрой и чистой работы.
- Максимальный контроль: простота в работе и качественный результат.
- Депрессор: для высокой эксплуатационной надежности и простого ввода в эксплуатацию.
- Практичная ручка для переноски и компактный дизайн: для легкой смены рабочего места.

Комплект поставки

ControlPro 350 Extra Spraupack на раме	Артикул
HEA Control Pro Металлический распылительный пистолет	517101
Шланг ВД для ControlPro; 15 м	517802
Форсунка ControlPro HEA 311	517311
Форсунка ControlPro HEA 515	517515
Форсунка ControlPro HEA 619	517619
Удлинитель 30 см для ControlPro HEA, G-thread, в комплекте с соплодержателем, без форсунки	517700
Фильтр в сборе для ControlPro HEA	517202

новинка



ControlPro 350 Extra Spraupack на тележке









Мобильный безвоздушный поршневой агрегат

- Уменьшение аэрозольного облака на 55 % благодаря пониженному давлению распыления.
- Прямое всасывание из оригинальной упаковки: для быстрой и чистой работы.
- Максимальный контроль: простота в работе и качественный результат.
- Депрессор: для высокой эксплуатационной надежности и простого ввода в эксплуатацию.
- Практичная тележка и компактный дизайн: для легкой смены рабочего места.

Комплект поставки

ControlPro 350 Extra Spraupack на тележке	Артикул
HEA Control Pro Металлический распылительный пистолет	517101
Шланг ВД для ControlPro; 15 м	517802
Форсунка ControlPro HEA 311	517311
Форсунка ControlPro HEA 515	517515
Форсунка ControlPro HEA 619	517619
Удлинитель 30 см для ControlPro HEA, G-thread, в комплекте с соплодержателем, без форсунки	517700
Фильтр в сборе для ControlPro HEA	517202

ControlPro 350 Extra Аксессуары

ControlPro 350 Extra Аксессуары		Артикул
	Форсунка ControlPro HEA 211	517211
	Форсунка ControlPro HEA 311	517311
	Форсунка ControlPro HEA 313	517313
	Форсунка ControlPro HEA 413	517413
	Форсунка ControlPro HEA 515	517515
	Форсунка ControlPro HEA 517	517517
	Форсунка ControlPro HEA 619	517619
	Соплодержатель для ControlPro	517200
	Шланг ВД для ControPro; 15 м	517802
	Удлинитель 30 см для ControlPro HEA, G-thread, в комплекте с соплодержателем, без форсунки	517700
	Удлинитель 60 см для ControlPro HEA, G-thread, в комплекте с соплодержателем, без форсунки	517701
	Комплект двойных уплотнений; 5 шт.; для форсунок TradeTip 3	556037
	Фильтр в сборе для ControlPro HEA	517202

Примечания

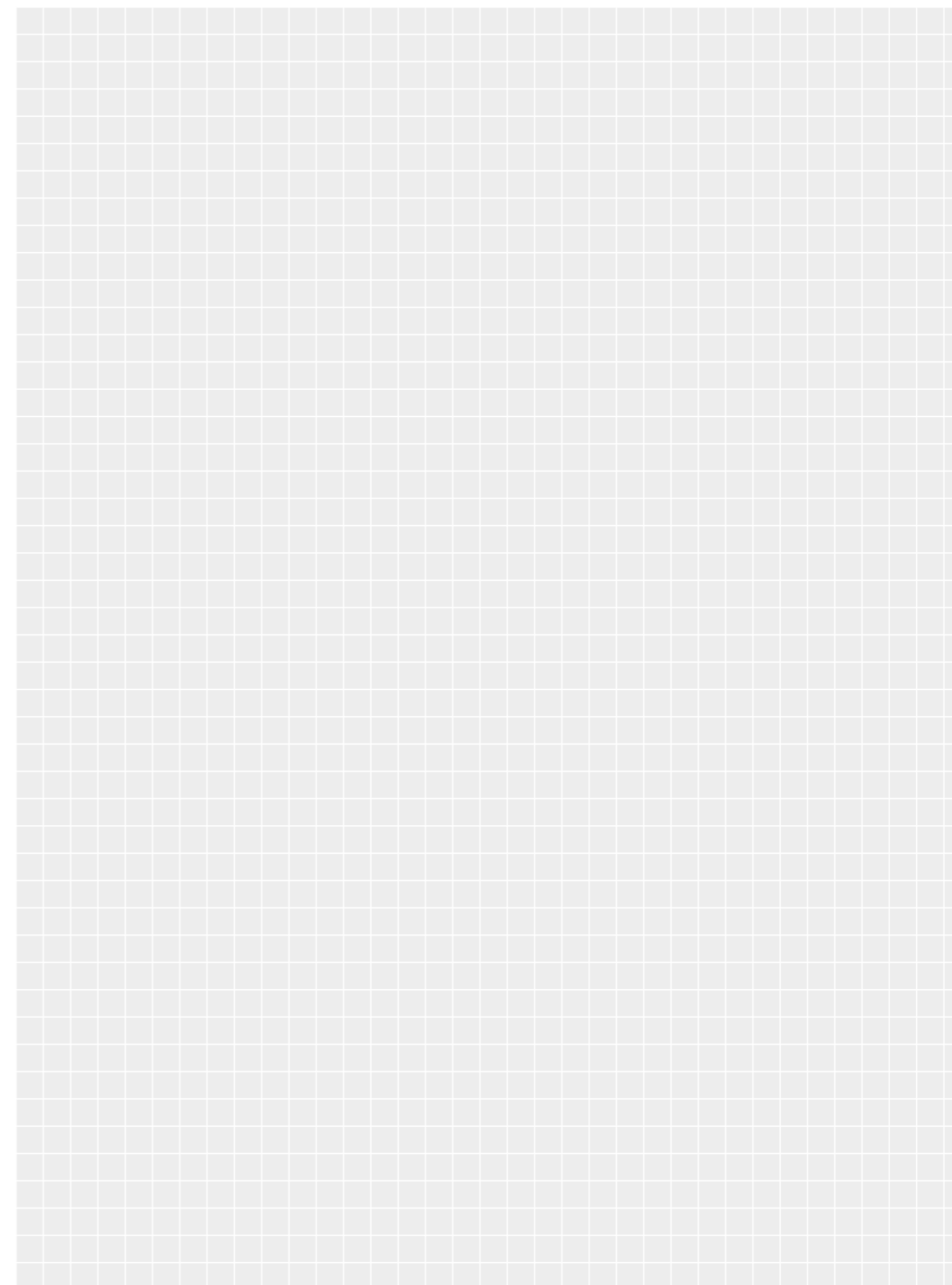

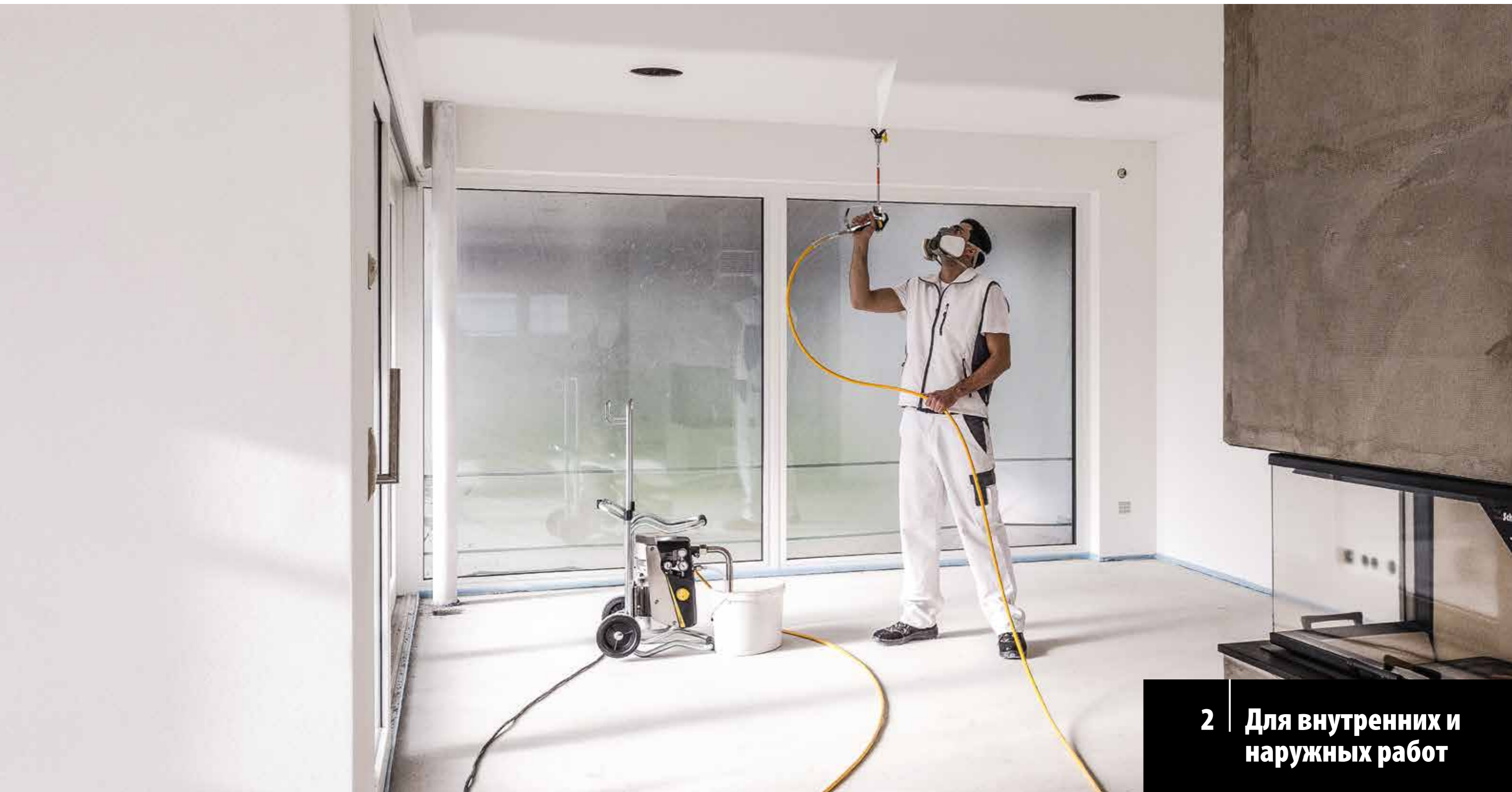

- 1
- 2
- 3
- 4
- 5
- 6
- 7
- 8
- 9
- 10

2 | Для внутренних и наружных работ

Скорость и результат. **Агрегаты профессионального уровня.**

Ничто так быстро не меняет помещение, как новая краска на стенах. Специалисты малярного дела смогут брать в работу не только небольшие объекты по ремонту, но также и большие новостройки и крупные объекты. Будь-то наружные или внутренние работы - в данной главе Вы найдете агрегаты для объектов любого размера. Так малярные работы выполняются в рекордные сроки.

Продукты в сравнении

	HEA HIGH EFFICIENCY AIRLESS			HEA HIGH EFFICIENCY AIRLESS	HEA HIGH EFFICIENCY AIRLESS	
	SuperFinish 23 Plus (A) = на раме (B) = HEA; на тележке	SuperFinish 27	SuperFinish 31	ProSpray 3.20 HEA	ProSpray 3.21 HEA	ProSpray 3.23
Метод распыления						
Рисунок изделия						
Арт.№	(A) = 2341493 (B) = 2384153	341051	341022	2384151	2384152	2308258
Технология						
Вес	(A) = 24 kg (B) = 29 kg	40 kg	43 kg	13.6 kg	17.9 kg	17.7 kg
Мощность двигателя	1.3 кВт	1.5 кВт	1.7 кВт	1 кВт	1.03 кВт	1.03 кВт
Привод						
Напряжение	230 V / 50 Гц	230 V / 50 Гц	230 V / 50 Гц	230 V / 50 Гц	230 V / 50 Гц	230 V / 50 Гц
Размер форсунки макс.	0.023"	0.027"	0.031"	0.021"	0.023"	0.024"
Рабочее давление макс.	250 bar, 25 МПа	250 bar, 25 МПа	250 bar, 25 МПа	207 bar, 20.7 МПа	221 bar, 22.1 МПа	221 bar, 22.1 МПа
Макс. объем подачи	2.6 л/мин	3 л/мин	3.5 л/мин	1.6 л/мин	2 л/мин	2.3 л/мин
Вязкость макс.	20.000 mPas	25.000 mPas	25.000 mPas	20.000 mPas	20.000 mPas	20.000 mPas
Материал	SuperFinish 23 Plus	SuperFinish 27	SuperFinish 31	ProSpray 3.20 HEA	ProSpray 3.21 HEA	ProSpray 3.23
Дисперсионные, фасадные и латексные краски	S-M	S-M	M-L	S	S	S-M
Тканевый клей (для внутренних работ)	-	S-M	M-L	-	-	-

Пригодно для объектов следующих размеров: S = малый; M = средний; L = большой; - = не пригодно

	ProSpray 3.25 (A) = на раме (B) = на тележке	ProSpray 3.29	ProSpray 3.31	ProSpray 3.34	ProSpray 3.39	HeavyCoat 950 (E) = Электрический (G) = Бензин
Метод распыления						
Рисунок изделия						
Арт.№	(A) = 2308259 (B) = 2308260	2308261	2308262	2308263	2351261	(E) = 2332184 (G) = 2332186
Технология						
Вес	(A) = 17.9 kg (B) = 27.4 kg	43.5 kg	43.5 kg	47.6 kg	50 kg	(E) = 83 kg (G) = 76 kg
Мощность двигателя	1.1 кВт	1.72 кВт	1.84 кВт	1.95 кВт	2.19 кВт	(E) = 3.6 кВт (G) = 4.1 кВт
Привод						
Напряжение	230 V / 50 Гц	230 V / 50 Гц	230 V / 50 Гц	230 V / 50 Гц	230 V / 50 Гц	230 V / 50 Гц
Размер форсунки макс.	0.027"	0.029"	0.032"	0.034"	0.039"	0.052"
Рабочее давление макс.	221 bar, 22.1 МПа	221 bar, 22.1 МПа	221 bar, 22.1 МПа	221 bar, 22.1 МПа	221 bar, 22.1 МПа	250 bar, 25 МПа
Макс. объем подачи	2.6 л/мин	3 л/мин	3.8 л/мин	4.5 л/мин	5 л/мин	(A) = 6.6 л/мин (B) = 8 л/мин
Вязкость макс.	25.000 mPas	25.000 mPas	25.000 mPas	25.000 mPas	30.000 mPas	50.000 mPas
Материал	ProSpray 3.25	ProSpray 3.29	ProSpray 3.31	ProSpray 3.34	ProSpray 3.39	HeavyCoat 950 E/G
Дисперсионные, фасадные и латексные краски	S-M	S-M	M-L	M-L	M-L	M-L
Тканевый клей (для внутренних работ)	-	S	S-M	M-L	M-L	M-L

В данной главе предлагается следующая техника

	Мембранный насос	Поршневой насос
Технология		
Описание	<p>Подача материала выполняется возвратно-поступательным движением мембраны. Аппараты, использующие данную технологию, обладают высокой прочностью и одновременно легкостью управления на строительных объектах. Мембранные насосы с электрическим приводом могут использовать как безвоздушный метод распыления, так и метод AirCoat-Spraypack.</p>	<p>В поршневых насосах подача материала выполняется возвратно-поступательным движением поршня. Это обеспечивает высокую мощность всасывания, что, прежде всего, выгодно при переработке материалов высокой вязкости. Поршневые насосы с пневматическим приводом взрывобезопасны и, тем самым, могут использоваться в мастерских. Наши гидравлические поршневые насосы обладают еще большей мощностью и могут использоваться в качестве привода бензоэлектрический агрегат.</p>
Преимущества и польза	<ul style="list-style-type: none"> Гибкость работы: Обработка небольших объемов с использованием верхнего бачка или прямая обработка поверхности из оригинальной упаковки Плавная регулировка давления в пределах от 0 до 25 МПа Простота технического обслуживания Очень низкая степень износа Незначительные эксплуатационные расходы Качество компании WAGNER: Технология длинного хода поршня и очень прочная конструкция 	<ul style="list-style-type: none"> Идеально для материалов с высокой вязкостью Оптимальная мощность всасывания Большой объем подачи, в т.ч. материалов с высокой вязкостью Высокий напор материала: возможность использования шлангов большой длины Возможность использования форсунок больших размеров Качество компании WAGNER: Очень продолжительный срок службы прокладок
Метод распыления		



SuperFinish 23 Plus Spraypack на раме



Компактная модель — легкая, но надежная

- Компактность: Самый маленький аппарат в своем классе, мобильный и легкий
- Для небольших проектов площадью до 200 м²
- Надежность: оптимален для решения сложных задач на строительном объекте
- PumpRunner: Превосходно подходит для перевозки
- Гарантированное применение любого материала при длине шланга 20 м

Комплект поставки

Комплект поставки	Артикул
SuperFinish 23 Plus Spraypack на раме	2341493
Базовый аппарат; SF 23 Plus на раме	2334424
Система всасывания; для модели SF 23 Plus; с устройством PumpRunner	2342879
Шланг ВД DN6; макс. 27 МПа; NPSM 1/4"; 15 м	9984574
Безвоздушный пистолет Vector Grip; 1/4"; в комплекте с соплодержателем TradeTip 3; двух и четырёх-пальцевый спусковые курки	538043
2SpeedTip; D10; 111 / 419	271045

HEA HIGH EFFICIENCY AIRLESS



SuperFinish 23 Plus HEA Spraypack



Компактная модель — легкая, но надежная

- инновационная технология работы на низком давлении; до 55% меньше аэрозольного облака
- Компактность: Самый маленький аппарат в своем классе, мобильный и легкий
- Для небольших проектов площадью до 200 м²
- Надежность: оптимален для решения сложных задач на строительном объекте
- PumpRunner: Превосходно подходит для перевозки
- Гарантированное применение любого материала при длине шланга 20 м

Комплект поставки

Комплект поставки	Артикул
SuperFinish 23 Plus HEA Spraypack	2384153
Базовый аппарат; SF 23 Plus на тележке	2334444
Система всасывания; для модели SF 23 Plus; с устройством PumpRunner	2342879
Шланг ВД DN6; макс. 27 МПа; NPSM 1/4"; 15 м	9984574
Манометр в сборе. HEA (МПа)	2383995
Безвоздушный пистолет Vector Grip; 1/4"; в комплекте с соплодержателем TradeTip 3; двух и четырёх-пальцевый спусковые курки	538043
HEA ProTip 519	554519



SuperFinish 27 Spraypack

Универсальность — распыление почти всех материалов на площади до 800 м²



- Особенно продолжительный срок службы: Проверенная мембранная технология с техникой QLS (длинного хода мембраны)
- Гибкость: Обработка небольших объемов с использованием верхнего бачка или работа с питанием непосредственно из оригинальной упаковки материала
- Пригодность для строительных объектов: Прочная тележка и большие шины превращают маневрирование на стройплощадке в пустяковое дело

Комплект поставки

SuperFinish 27 Spraypack	341051
Базовый аппарат; SF 27	341050
Система всасывания QuickClean; для моделей SF 27 / SF 31 / SF 1750 / F 500 / Cobra	341263
Шланг ВД DN6; макс. 27 МПа; NPSM 1/4"; 15 м	9984574
Безвоздушный пистолет Vector Grip; 1/4"; в комплекте с соплодержателем TradeTip 3; двух и четырёх-пальцевые спусковые курки	538043
2SpeedTip; D20; 115/421	271046

Артикул



SuperFinish 31 Spraypack

Мощный универсальный аппарат



- Многофункциональность и мощность: Перерабатывает чрезвычайно широкий спектр материалов
- Гибкость: Обработка небольших объемов с использованием верхнего бачка или работа с питанием непосредственно из оригинальной упаковки материала
- Без компромиссов: абсолютная уверенность в результате благодаря высокой производительности

Комплект поставки

SuperFinish 31 Spraypack	341022
Базовый аппарат; SF 31	341005
Система всасывания QuickClean; для моделей SF 27 / SF 31 / SF 1750 / F 500 / Cobra	341263
Шланг ВД DN6; макс. 27 МПа; NPSM 1/4"; 15 м	9984574
Безвоздушный пистолет Vector Grip; 1/4"; в комплекте с соплодержателем TradeTip 3; двух и четырёх-пальцевые спусковые курки	538043
2SpeedTip; D20; 115/421	271046

Артикул

Принадлежности для переоснащения (мембранные насосы)

Для работы валиком

Артикул

InlineRoller в пластиковом футляре; вкл. шланг ВД DN4, макс. 27 МПа, 7,5 м; удлинитель 0,5 м; валик для краски, плюшевый, с коротким ворсом 13 мм; и мн. др. 345010

Комплект для подключения бочек и контейнеров (для SF 27 / SF 31)

Артикул

Система всасывания для контейнеров; С-муфта; подключение с изгибом; 1,4 м 97082

Система всасывания для контейнера; с приемным фильтром; 3,5 м 97083

Заглушка для С-муфты 97305

2 х запасная прокладка для системы всасывания 9971529

Ключ для муфт с защитной рукояткой (2х) 9100099

Емкость большого объема 2309956

Соединитель контейнера для SF27/SF3 2371930

Распыление с установленным температурным режимом

Принадлежности для распыления с установленным температурным режимом указаны в главе „Строительное дело — распыление с установленным температурным режимом“

Безвоздушные лакировальные работы

Артикул

Форсунки 2SpeedTip; сводная таблица приведена в последней главе «Принадлежности» 271XXX

Форсунки HEA ProTip; сводная таблица приведена в последней главе «Принадлежности» 0554XXX

Форсунки TradeTip 3; сводная таблица приведена в последней главе «Принадлежности» 553XXX

Форсунки TradeTip 3 FineFinish; сводная таблица приведена в последней главе «Принадлежности» 554XXX

Сменный фильтр, красного цвета; 1 шт.; 180 МА; 0,084 мм MW; экстра тонкая очистка 34383

Сменный фильтр, красного цвета; к-т 10 шт.; 180 МА; 0,084 мм MW; экстра тонкая очистка 97022

Сменный фильтр, желтого цвета; к-т 1 шт.; 100 МА; 0,14 мм MW; тонкая очистка 43235

Сменный фильтр, желтого цвета; к-т 10 шт.; 100 МА; 0,14 мм MW; тонкая очистка 97023

Шланг ВД DN3; макс. 27 МПа; NPS 1/4"; 7,5 м 9984583

Шланг ВД DN4; макс. 27 МПа; NPS 1/4"; 7,5 м 9984573

Шланг ВД DN3; макс. 27 МПа; NPS 1/4"; 10 м 2301052

Шланг ВД DN4; макс. 27 МПа; NPS 1/4"; 10 м 2302374

Комплект верхнего бачка на 5 литров; M36x2 341265



ProSpray 3.20 HEA Spraupack

Компактный поршневого насос для начинающих



- инновационная технология работы на низком давлении; до 55% меньше аэрозольного облака
- Оптимальное соотношение «цена — производительность»: Идеален для всех, кто часто работает с небольшими площадями
- Надежность и простота: Ударозащищенная клавиша включения/выключения, долговечные и хорошо доступные упаковки и другие удобства для пользователя
- Оптимальная для строительных площадок конструкция рамы: Практичная намотка шланга для транспортировки
- Инновационные характеристики агрегата ProSpray: Улучшенные уплотнители — кнопка впускного клапана — и многое другое.

Комплект поставки

Комплект поставки	Артикул
ProSpray 3.20 HEA Spraupack	2384151
ProSpray 3.20 Spraupack	532004
Шланг ВД DN6; макс. 27 МПа; NPSM 1/4"; 15 м	9984574
Манометр в сборе HEA (МПа)	2383995
Безвоздушный пистолет Vector Pro; 1/4"; в комплекте с соплодержателем TradeTip 3; четырёхпальцевый спусковой курок	538040
HEA ProTip 517	554517

ProSpray 3.23 Spraupack

Специалист по работам на небольших площадях



- Включая заборный шланг для питания непосредственно из оригинальной упаковки материала
- Удобство: Компактные размеры для упрощения транспортировки и экономии места при хранении
- Инновационные характеристики агрегата ProSpray: Не требующий обслуживания электродвигатель без щеток — смазка поршня одним нажатием кнопки — кнопка впускного клапана для обеспечения высокой эксплуатационной надежности — многое другое

Комплект поставки

Комплект поставки	Артикул
ProSpray 3.23 Spraupack	2308258
Базовый аппарат; PS 3.23	558001
Шланг ВД DN6; макс. 27 МПа; NPSM 1/4"; 15 м	9984574
Безвоздушный пистолет Vector Grip; 1/4"; в комплекте с соплодержателем TradeTip 3; двух и четырёх-пальцевый спусковые курки	538043
2SpeedTip; D10; 111 / 419	271045



ProSpray 3.21 HEA Spraupack

Небольшой аппарат для объектов площадью до 200 м²



Компактный краскопульт идеально подходит для объектов до 200 м². Для нанесения распылением дисперсионных красок, грунтовок, наполнителей, праймеров и латексных красок. С системой Digi-Trac-Control

- инновационная технология работы на низком давлении; до 55% меньше аэрозольного облака
- Оптимальное соотношение «цена — производительность»: Идеален для всех, кто часто работает с небольшими площадями
- Для безупречной работы: встроенный высоконапорный фильтр
- Небольшой аппарат с отличными эксплуатационными характеристиками: размер форсунки — 0,023", макс. объем. подачи — 2,0 л/мин, вес — 16 кг
- С гибкой системой всасывания для питания непосредственно из оригинальной упаковки материала
- Инновационные характеристики агрегата ProSpray: смазка поршня одним нажатием кнопки — кнопка впускного клапана для обеспечения высокой эксплуатационной надежности — многое другое

Комплект поставки

Комплект поставки	Артикул
ProSpray 3.21 HEA Spraupack	2384152
Базовый аппарат; PS 3.21	558004
Шланг ВД DN6; макс. 27 МПа; NPSM 1/4"; 15 м	9984574
Манометр в сборе HEA (МПа)	2383995
Безвоздушный пистолет Vector Grip; 1/4"; в комплекте с соплодержателем TradeTip 3; двух и четырёх-пальцевый спусковые курки	538043
HEA ProTip 517	554517



ProSpray 3.25 Sprayer на раме



Компактный аппарат — идеален для объектов средней величины

- Легкий вес: всего 17,9 кг
- Два варианта: с тележкой или в виде компактной версии на салазках
- Инновационные характеристики агрегата ProSpray: Органы управления, информации и контроля размещаются непосредственно на аппарате — смазка поршня одним нажатием кнопки — кнопка впускного клапана для обеспечения высокой эксплуатационной надежности — многое другое

Комплект поставки

Артикул

ProSpray 3.25 Sprayer на раме	2308259
Базовый аппарат; PS 3.25 на раме	558002
Шланг ВД DN6; макс. 27 МПа; NPSM 1/4"; 15 м	9984574
Безвоздушный пистолет Vector Grip; 1/4"; в комплекте с соплодержателем TradeTip 3; двух и четырёх-пальцевый спусковые курки	538043
2SpeedTip; D10; 111 / 419	271045



ProSpray 3.29 Sprayer



Мощный безвоздушный аппарат для объектов площадью до 800 м²

- Прочный и почти не требующий технического ухода
- Идеально оснащенный для дисперсионных работ площадью до 800 м²
- Инновационные характеристики агрегата ProSpray: Органы управления, информации и контроля размещаются непосредственно на аппарате — наклоняемая тележка — встроенный высоконапорный фильтр — и многое другое.

Комплект поставки

Артикул

ProSpray 3.29 Sprayer	2308261
Базовый аппарат; PS 3.29	558005
Шланг ВД DN6; макс. 27 МПа; NPSM 1/4"; 15 м	9984574
Безвоздушный пистолет Vector Grip; 1/4"; в комплекте с соплодержателем TradeTip 3; двух и четырёх-пальцевый спусковые курки	538043
2SpeedTip; D10; 111 / 419	271045



ProSpray 3.25 Sprayer на тележке



Компактный аппарат — идеален для объектов средней величины

- Легкий вес: Только 27,4 кг
- Два варианта: с тележкой или в виде компактной версии на салазках
- Инновационные характеристики агрегата ProSpray: Органы управления, информации и контроля размещаются непосредственно на аппарате — смазка поршня одним нажатием кнопки — кнопка впускного клапана для обеспечения высокой эксплуатационной надежности — многое другое

Комплект поставки

Артикул

ProSpray 3.25 Sprayer на тележке	2308260
Базовый аппарат; PS 3.25 на тележке	558003
Шланг ВД DN6; макс. 27 МПа; NPSM 1/4"; 15 м	9984574
Безвоздушный пистолет Vector Grip; 1/4"; в комплекте с соплодержателем TradeTip 3; двух и четырёх-пальцевый спусковые курки	538043
2SpeedTip; D10; 111 / 419	271045



ProSpray 3.31 Sprayer



Надежная модель для работ на больших площадях

- Не требующий обслуживания электродвигатель без щеток
- Высокую производительность по площади при простоте использования
- Инновационные характеристики агрегата ProSpray: Органы управления, информации и контроля размещаются непосредственно на аппарате — наклоняемая тележка — встроенный высоконапорный фильтр — и многое другое.

Комплект поставки

Артикул

ProSpray 3.31 Sprayer	2308262
Базовый аппарат; PS 3.31	558006
Шланг ВД DN6; макс. 27 МПа; NPSM 1/4"; 15 м	9984574
Безвоздушный пистолет Vector Grip; 1/4"; в комплекте с соплодержателем TradeTip 3; двух и четырёх-пальцевый спусковые курки	538043
2SpeedTip; D20; 115/421	271046



ProSpray 3.34 Spraupack

Мощный профессиональный распылитель для больших площадей



- Высокопроизводительный поршневой насос идеально пригоден для крупных строительных объектов и способен перерабатывать материалы высокой вязкости
- Для больших строительных объектов: высокая производительность и надежность
 - Оперативность: Быстрая смена всасывающей системы для упрощения сервисного обслуживания и сокращения времени реагирования
 - Инновационные характеристики агрегата ProSpray: Органы управления, информации и контроля размещаются непосредственно на аппарате — наклоняемая тележка — встроенный высоконапорный фильтр — и многое другое.

Комплект поставки	Артикул
ProSpray 3.34 Spraupack	2308263
Базовый аппарат; PS 3.34	558007
Шланг ВД DN6; макс. 27 МПа; NPSM 1/4"; 15 м	9984574
Безвоздушный пистолет Vector Grip; 1/4"; в комплекте с соплодержателем TradeTip 3; двух и четырёх-пальцевые спусковые курки	538043
2SpeedTip; D20; 115/421	271046



HeavyCoat 950 E Spraupack / 230 V



Мощный агрегат для тяжелых материалов

- Универсальность применения благодаря высокой производительности
- Малый вес, несмотря на большую мощность: Компактные размеры для удобства при перевозке
- Инновационные характеристики агрегата HeavyCoat: На выбор предлагаются модели с бензиновым и электрическим двигателем или с возможностью переоснащения в течение нескольких минут — для повышения производительности можно дополнительно заказать с опцией SSP — быстрая смена упаковок материала, простота очистки и транспортировки благодаря поворачиваемому насосному модулю SwingCart и т.д.

Комплект поставки	Артикул
HeavyCoat 950 E Spraupack / 230 V	2332184
Базовый аппарат; HC 950 E	528501
Шланг ВД DN10; макс. 25 МПа; NPSM 3/8"; 15 м	2336583
Переходной патрубок I = 1/4"NPSM x A = 3/8"NPSM; 27 МПа	179732
Безвоздушный пистолет AG 14, G-thread 1/4"; в комплекте с соплодержателем TradeTip 3	0502081A
2SpeedTip; D40; 117 / 427	271048



ProSpray 3.39 Spraupack

Высокотехнологичное решение для высоковязких материалов, таких как шпатлёвка, огнезащита и антикоррозия



- Больше мощности: Увеличенная мощность всасывания благодаря низкому расположению приемного клапана
- Двойная скорость при дисперсионных работах: Возможна параллельная работа с двумя пистолетами
- Инновационные характеристики агрегата ProSpray: Наклоняемая тележка — смена всасывающей системы без инструмента — и проч.

Комплект поставки	Артикул
ProSpray 3.39 Spraupack	2351261
Базовый аппарат; PS 3.39	558008
Шланг ВД DN6; макс. 27 МПа; NPSM 1/4"; 15 м	9984574
Безвоздушный пистолет Vector Grip; 1/4"; в комплекте с соплодержателем TradeTip 3; двух и четырёх-пальцевые спусковые курки	538043
2SpeedTip; D40; 117 / 427	271048
Двойной штуцер A = 1/4" NPS x 3/8" NPT	812-003
Штуцер A = 3/8" NPT x A = 1/2" NPS	815-005



HeavyCoat 950 G Spraupack / бензин



Мощный агрегат для тяжелых материалов

- Универсальность применения благодаря высокой производительности
- Малый вес, несмотря на большую мощность: Компактные размеры для удобства при перевозке
- Инновационные характеристики агрегата HeavyCoat: На выбор предлагаются модели с бензиновым и электрическим двигателем или с возможностью переоснащения в течение нескольких минут — для повышения производительности можно дополнительно заказать с опцией SSP — быстрая смена упаковок материала, простота очистки и транспортировки благодаря поворачиваемому насосному модулю SwingCart и т.д.

Комплект поставки	Артикул
HeavyCoat 950 G Spraupack / бензин	2332186
Базовый аппарат; HC 950 G	528500
Шланг ВД DN10; макс. 25 МПа; NPSM 3/8"; 15 м	2336583
Переходной патрубок I = 1/4"NPSM x A = 3/8"NPSM; 27 МПа	179732
Безвоздушный пистолет AG 14, G-thread 1/4"; в комплекте с соплодержателем TradeTip 3	0502081A
2SpeedTip; D40; 117 / 427	271048

Примечания

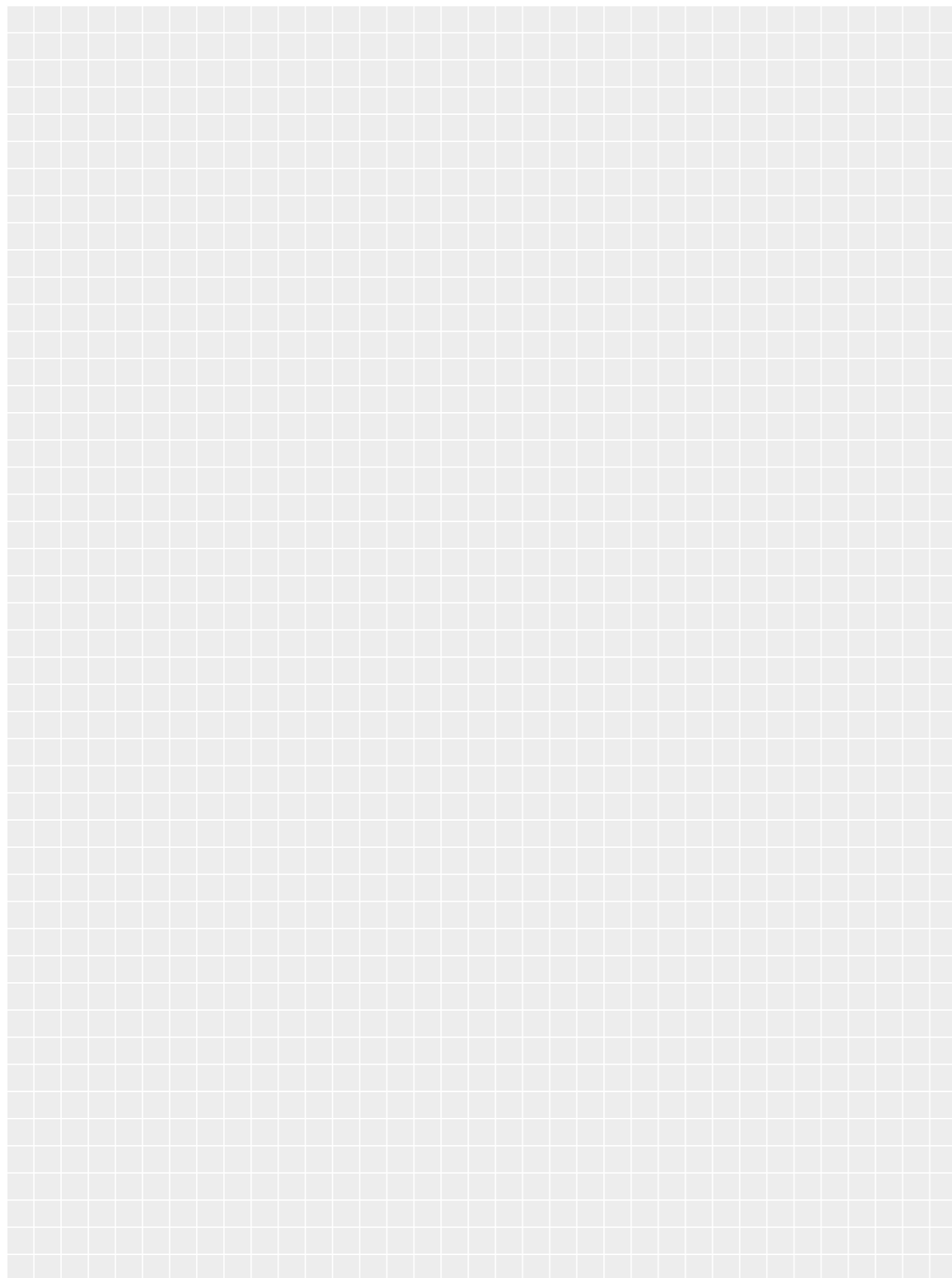

Принадлежности для переоснащения (поршневые насосы)

Для работы валиком

Артикул

InlineRoller в пластиковом футляре; вкл. шланг ВД DN4, макс. 27 МПа, 7,5 м; удлинитель 0,5 м; валик для краски, плюшевый, с коротким ворсом 13 мм; и мн. др. 345010

Переработка больших объемов

Артикул

Переходник; для контейнерной системы всасывания; PS 30 / PS 34 340255

Переходник; для контейнерной системы всасывания; для PS 3.39 524252

Система всасывания для контейнеров; С-муфта; подключение с изгибом; 1,4 м 97082

Заглушка для С-муфты 97305

Система всасывания для контейнера; с приемным фильтром; 3,5 м 97083

Емкость большого объема 2309956

Емкость большого объема; со столом для мешков и валом для выпрессовывания материала 2309960

Емкость большого объема; со столом для мешков и валом для выпрессовывания материала; К-т переходников емкости большого объема; для моделей HeavyCoat 2309955

Стол выдавливания материала с направляющей валика 2323178

К-т переходников емкости большого объема; для модели PS 3.25 2312155

К-т переходников емкости большого объема; для моделей PS 3.29 — PS 3.34 2312156

К-т переходников емкости большого объема; для моделей PS 3.39 2312157

Ключ для муфт с защитной рукояткой (2x) 9100099

Соединитель контейнера для PS 39/HC 2383128

Распыление с установленным температурным режимом

Принадлежности для распыления с установленным температурным режимом указаны в главе „Строительное дело — распыление с установленным температурным режимом“

Дополнительные аксессуары

Артикул

Форсунки 2SpeedTip; сводная таблица приведена в последней главе «Принадлежности» 271XXX

Форсунки HEA ProTip; сводная таблица приведена в последней главе «Принадлежности» 0554XXX

Форсунки TradeTip 3; сводная таблица приведена в последней главе «Принадлежности» 553XXX

Форсунки TradeTip 3 FineFinish; сводная таблица приведена в последней главе «Принадлежности» 554XXX

Сменный фильтр, красного цвета; 1 шт.; 180 МА; 0,084 мм MW; экстра тонкая очистка 34383











Сменный фильтр, красного цвета; к-т 10 шт.; 180 МА; 0,084 мм MW; экстра тонкая очистка 97022











Сменный фильтр, желтого цвета; к-т 1 шт.; 100 МА; 0,14 мм MW; тонкая очистка 43235





Сменный фильтр, желтого цвета; к-т 10 шт.; 100 МА; 0,14 мм MW; тонкая очистка 97023







Комплект верхнего бачка на 5 литров; для PS 3.20 / PS 3.21 / PS 3.23 / PS 3.25 на раме 704-453







Принадлежности Airless

Пистолеты		Артикул
	Безвоздушный пистолет Vector Pro; 1/4"; в комплекте с соплодержателем TradeTip 3; четырёхпальцевый спусковой курок	538040
	Безвоздушный пистолет Vector Pro; 1/4"; в комплекте с соплодержателем TradeTip 3; двухпальцевый спусковой курок	538041
	Безвоздушный пистолет Vector Grip; 1/4"; в комплекте с соплодержателем TradeTip 3; двух и четырёх-пальцевый спусковые курки	538043
	Безвоздушный пистолет Vector Infinity G-thread 1/4", в комплекте с соплодержателем TradeTip 3, двух-пальцевый спусковой курок	538085
	Безвоздушный пистолет AG 14, G-thread 1/4"; в комплекте с соплодержателем TradeTip 3	0502081A
	Безвоздушный пистолет AG 14; мелкая резьба 1/4"; в комплекте с соплодержателем TradeTip 3	502166
	Безвоздушный пистолет AG 19; 25 МПа; цилиндрическая резьба 3/8"; в комплекте с соплодержателем TradeTip 3	2341127
	Безвоздушный пистолет AG 19; 25 МПа; мелкая резьба 3/8"; в комплекте с соплодержателем TradeTip 3	2341126
	Выдвижной пистолет 120 см; 1/4" соплодержатель; цилиндрическая резьба 7/8"	296441
	Выдвижной пистолет 120 см; 1/4" соплодержатель; мелкая резьба 11/16"	296443
	Выдвижной пистолет 200 см; 1/4" соплодержатель; цилиндрическая резьба 7/8"	296442
	Выдвижной пистолет 200 см; 1/4" соплодержатель; мелкая резьба 11/16"	296444
Удлинитель для форсунок		Артикул
	Клапан ClearSpray; цилиндрическая резьба	0521012A
	Клапан ClearSpray; мелкая резьба	0521012F
	Удлинитель форсунки; 15 см; цилиндрическая резьба; с ручкой без форсунки	556074



Удлинители для форсунок		Артикул
	Удлинитель форсунки; 15 см; мелкая резьба; с ручкой без форсунки	556051
	Удлинитель форсунки; 30 см; цилиндрическая резьба; с ручкой без форсунки	556075
	Удлинитель форсунки; 30 см; мелкая резьба; с ручкой без форсунки	556052
	Удлинитель форсунки; 45 см; цилиндрическая резьба; с ручкой без форсунки	556076
	Удлинитель форсунки; 45 см; мелкая резьба; с ручкой без форсунки	556053
	Удлинитель форсунки; 60 см; цилиндрическая резьба; с ручкой без форсунки	556077
	Удлинитель форсунки; 60 см; мелкая резьба; с ручкой без форсунки	556054
	Коленное соединение с винтом (G-резьба)	286908
	Коленчатое шарнирное соединение; мелкая резьба; для удлинителя форсунки	97009
	Удлинитель форсунки; 1 м; с поворотным коленчатым шарнирным соединением; мелкая резьба	96015
	Удлинитель форсунки; 2 м; с поворотным коленчатым шарнирным соединением; мелкая резьба	96016
	Удлинитель форсунки; 3 м; с поворотным коленчатым шарнирным соединением; мелкая резьба	96017
	Адаптер с типа резьбы G на F; l=7/8"; A=11/16"	553300
	Защитный Диск	538905

Форсунки	Артикул
 Форсунки 2SpeedTip; сводная таблица приведена в последней главе «Принадлежности»	271XXX
 Форсунки HEA ProTip; сводная таблица приведена в последней главе «Принадлежности»	0554XXX
 Форсунки TradeTip 3; сводная таблица приведена в последней главе «Принадлежности»	553XXX
 Форсунки TwinTip; сводная таблица приведена в последней главе «Принадлежности»	1009XXX
 Форсунки, плоскоструйные регулируемые форсунки; сводная таблица приведена в последней главе «Принадлежности»	9990XX

Соплодержатель	Артикул
 Соплодержатель; цилиндрическая резьба 7/8"; для форсунок TradeTip 3	289390
 Соплодержатель; мелкая резьба 11/16"; для форсунок TradeTip 3	289391
 Комплект двойных уплотнений; 5 шт.; для форсунок TradeTip 3	556037
 Соплодержатель; для уменьшения облака распыления; специально для форсунок TwinTip	1006001
 Седловая прокладка; для соплодержателя; для форсунок TwinTip	1006700
 Адаптер с типа резьбы G на F; l=7/8"; A=11/16"	553300

Фильтр пистолета	Артикул
 Сменный фильтр, желтого цвета; к-т 1 шт.; 100 МА; 0,14 мм MW; тонкая очистка	43235
 Сменный фильтр, желтого цвета; к-т 10шт.; 100 МА; 0,14 мм MW; тонкая очистка	97023
 Сменный фильтр белого цвета; 1 шт.; 50 МА; 0,31 мм MW; средняя очистка	34377
 Сменный фильтр белого цвета; к-т 10 шт.; 50 МА; 0,31 мм MW; средняя очистка	97024
 Сменный фильтр, зеленого цвета; 1 шт.; 30 МА; 0,56 мм MW; грубая очистка	89323
 Сменный фильтр, зеленого цвета; к-т 10 шт.; 100 МА; 0,56 мм MW; грубая очистка	97025

Фильтр ВД (для SuperFinish)	Артикул
 Фильтр ВД HF-01; для мембранных насосов	97120

Фильтрующий элемент фильтра ВД (для ProSpray / фильтра высокого давления HF-01)	Артикул
 Патрон фильтра; 30 МА; (для ProSpray / фильтра высокого давления HF-01)	730-067-30
 Патрон фильтра; 60 МА; для ProSpray / фильтра высокого давления HF-01	730-067
 Патрон фильтра; 100 МА; для ProSpray / фильтра высокого давления HF-01	730-067-10

Фильтрующий элемент фильтра ВД (для ProSpray / фильтра высокого давления HF-01) Артикул

	Упорный элемент для ProSpray / фильтра высокого давления HF-01	757-105
	Упорная шайба для ProSpray / фильтра высокого давления HF-01	702-251

Сменные фильтрующие элементы ВД (для HeavyCoat) Артикул

	Патрон фильтра; 0 МА; для HeavyCoat / LineCoat	930-004
	Патрон фильтра; 5 МА; для HeavyCoat / LineCoat	349431
	Патрон фильтра; 50 МА; для HeavyCoat / LineCoat	930-006
	Патрон фильтра; 100 МА; для HeavyCoat / LineCoat	930-007



Шланги Артикул

	Шланг ВД DN10; макс. 25 МПа; NPSM 3/8"; 15 м	2336583
	Шланг ВД DN10; макс. 25 МПа; NPSM 3/8"; 30 м	2336584
	Шланг ВД DN6; макс. 27 МПа; M16x1,5; 30 м	9984562
	Шланг ВД DN6; макс. 27 МПа; NPSM 1/4"; 15 м	9984574
	Шланг ВД DN6; макс. 27 МПа; NPSM 1/4"; 30 м	9984575
	Шланг ВД DN6; макс. 27 МПа; M16x1,5; 15 м	9984507

Удлинители шлангов Артикул

	Удлинитель шланга DN5; макс. 25 МПа; NPS 1/4"; 1 м; ПТФЭ	9984458
---	--	---------

Барабаны для шланга Артикул







	Барабан для шланга HR30; M16x1,5; для SF 27 / SF 31	341910
	Барабан для шланга HR45; с шлангом ВД длиной 30 м DN6; для всех мембранных и поршневых насосов	341912
	Переходной патрубок I = 1/4"NPS x A = M16x1,5	34041



Для подключения барабана со шлангом требуются два переходных патрубка.









Распыление с установленным температурным режимом





Принадлежности для распыления с установленным температурным режимом указаны в главе „Строительное дело — распыление с установленным температурным режимом“







Системы всасывания (для SuperFinish) Артикул

	Система всасывания; для модели SF 23 Plus; с устройством PumpRunner	2342879
	Фильтр DN25 MW = 1,0 мм; для SF 23 Plus	2323325
	Система всасывания QuickClean; для моделей SF 21 / SF 23 / SF 1500	341262
	Система всасывания QuickClean; для моделей SF 27 / SF 31 / SF 1750 / F 500 / Cobra	341263
	Фильтр для системы всасывания; M38x1,5 1 мм MW; для моделей SF 27 / SF 31 / SF 1750 / F 500	341435
	Система всасывания для контейнеров; С-муфта; подключение с изгибом; 1,4 м	97082
	Система всасывания для контейнера; с приемным фильтром; 3,5 м	97083

Системы всасывания (для SuperFinish)		Артикул
	Система всасывания; гибкая; для дисперсии; DN25	34630
	Фильтрующий элемент; для гибких систем всасывания; для дисперсии; 0,8 мм MW	36580
	Сетчатый стакан Metex	34950
	Пакет дисперсионных сит; для корзины Metex; 5 шт.	34951

Системы всасывания (для ProSpray)		Артикул
	Приемная труба для системы всасывания; зафиксированная; для моделей PS 3.29 / PS 26 на тележке	705-054
	Приемная труба для системы всасывания; зафиксированная; для моделей PS 3.31 / PS 3.34 / PS 30 / PS 34 на тележке	451-241
	Отводной шланг для системы всасывания; зафиксированная; для моделей PS 3.29 / PS 26 на тележке	702-239
	Отводной шланг; для системы всасывания; зафиксированная; для моделей PS 3.31 / PS 3.34 / PS 30 / PS 34 на тележке	800-904
	Зажим; для системы всасывания; зафиксированная; для моделей PS 3.29 / PS 26 / PS 3.31 / PS 3.34 / PS 30 / PS 34 на тележке	730-334
	Система всасывания для контейнеров; С-муфта; подключение с изгибом; 1,4 м	97082
	Заглушка для С-муфты	97305
	Система всасывания для контейнера; с приемным фильтром; 3,5 м	97083
	Фильтр DN25; M28x1,5; 1,25 мм MW; для приемного шланга контейнера	250243
	Приемный шланг; гибкий; для PS 3.23 / PS 3.25 / PS 3.29 / PS 22 / PS 24 / PS 26 на раме или тележке	704-300A

Системы всасывания (для ProSpray)		Артикул
	Фильтр для системы всасывания; PS 3.21 / P 20	295565
	Фильтр для системы всасывания; MA 10; PS 3.23 / PS 3.25 / PS 3.29 / PS 22 / PS 24 / PS 26	700-805
	Фильтр для системы всасывания; MA 10; PS 3.31 / PS 3.34 / PS 30 / PS 34	349602
	Сетчатый стакан Metex	34950
	Пакет дисперсионных сит; для корзины Metex; 5 шт.	34951

Системы всасывания (для HeavyCoat)		Артикул
	Приемная труба; для HeavyCoat	349580
	Контейнерная система всасывания с переходником для С-муфты; для модели HeavyCoat	349907
	Приемная труба; 2-С; для HeavyCoat	349252
	Приемный шланг; 2"; для HeavyCoat 950/970	342205
	Заглушка для С-муфты	97305
	Адаптер от муфты В к С; для модели HeavyCoat	9991651

Верхний бачок	Артикул
---------------	---------

 Комплект верхнего бачка на 20 литров; М36х2	341266
---	--------

Емкость большого объема	Артикул
-------------------------	---------

 Соединитель контейнера для PS 39/HC	2383128
--	---------

 Соединитель контейнера для SF27/SF31	2371930
---	---------

 Емкость большого объема	2309956
--	---------

 Емкость большого объема; со столом для мешков и валом для выпрессовывания материала	2309960
---	---------

 Емкость большого объема; со столом для мешков и валом для выпрессовывания материала; К-т переходников емкости большого объема; для моделей HeavyCoat	2309955
---	---------

К-т переходников емкости большого объема; для моделей PS 3.29 — PS 3.34	2312156
---	---------

К-т переходников емкости большого объема; для моделей PS 3.39	2312157
---	---------

К-т переходников емкости большого объема; для модели PS 3.25	2312155
--	---------

 Стол выдавливания материала с направляющей валика	2323178
--	---------

Переходной патрубков/двойной штуцер	Артикул
-------------------------------------	---------

 Двойной штуцер А = 1/4" x 1/4"	34038
---	-------

Детальный обзор всех штуцеров и патрубков приведена в последней главе «Принадлежности»

Очистка / Хранение / Консервация / Оборудование	Артикул
---	---------

TipClean Vox; бачок, вкл. специальное чистящее средство (24 шт.)	97109
--	-------

 TipClean; бачок, вкл. специальное чистящее средство	97108
---	-------

 TipClean; дозоправочная емкость; 1 литр	97110
---	-------

 Гидравлическая жидкость Divinol 1литр; для мембранных насосов	21061
---	-------

 Специальное масло EasyGlide; 118 мл	508619
---	--------

 Устройство PumpRunner; для моделей SF 23 Plus / SF 27 / SF 31 / PS 3.25 на тележке / PS 3.29 / PS 3.34	2306987
--	---------

 Чистящее и консервирующее средство EasyClean; 1 литр	508281
---	--------

 Чистящее и консервирующее средство EasyClean; 118 мл	508620
--	--------



Инструмент	Артикул
------------	---------

 Двусторонний гаечный ключ для впускного клапана; для моделей SF 21 / SF 23	344340
--	--------

 Двусторонний гаечный ключ для впускного клапана; для моделей SF 27 / SF 31	341434
--	--------

 Ленточный ключ; для фильтра ВД	349720
--	--------

 Разводной гаечный ключ	9991114
--	---------

Прочее	Артикул
 <p>InlineRoller в пластиковом футляре; вкл. шланг ВД DN4, макс. 27 МПа, 7,5 м; удлинитель 0,5 м; валик для краски, плюшевый, с коротким ворсом 13 мм; и мн.др.</p>	345010
 <p>Манометр в сборе. HEA (МПа)</p>	2383995
 <p>Плавкий предохранитель PRCD; 230 в / 16 А</p>	9956257

Примечания

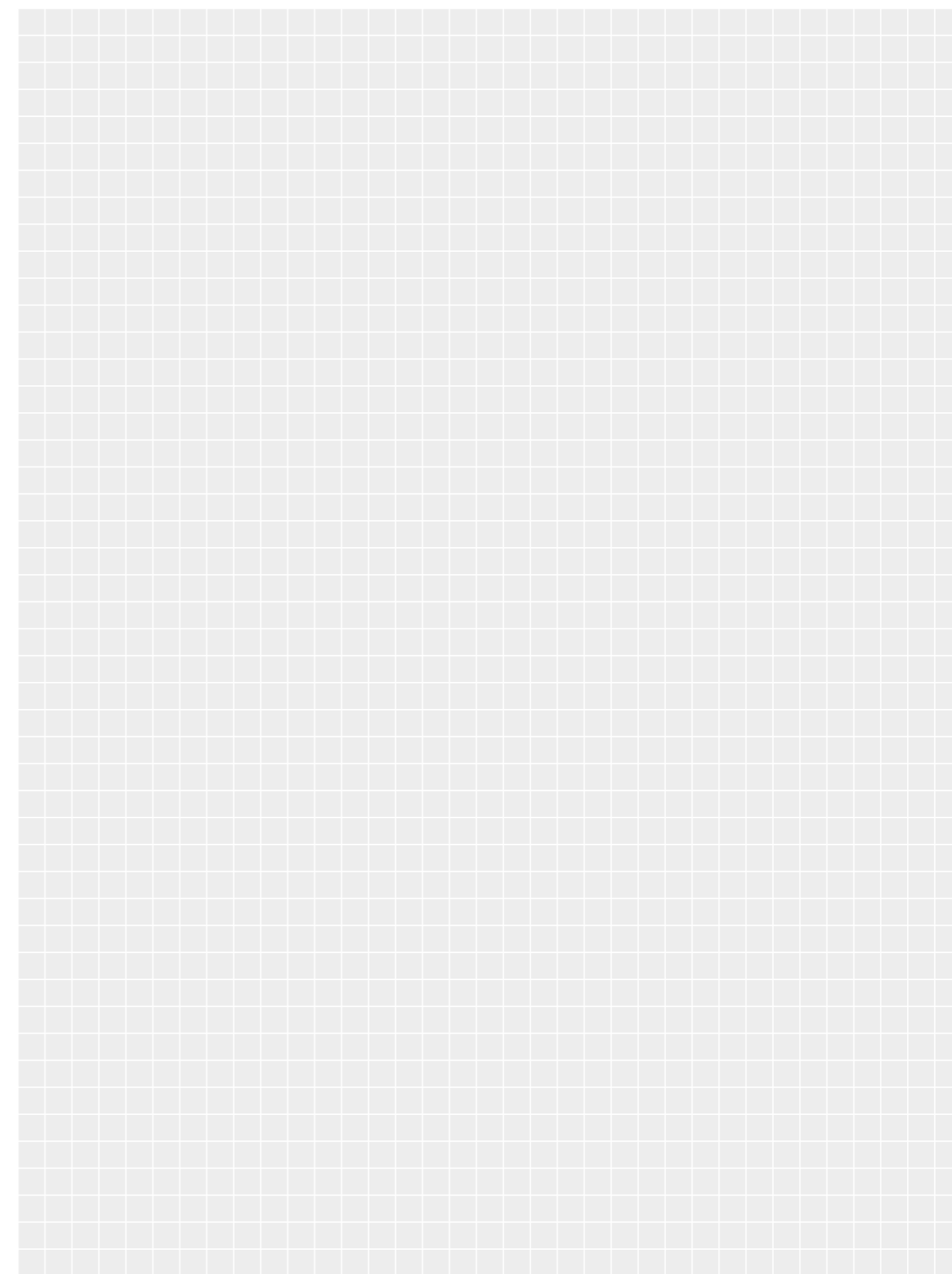

- 1
- 2
- 3
- 4
- 5
- 6
- 7
- 8
- 9
- 10



- 1
- 2
- 3
- 4
- 5
- 6
- 7
- 8
- 9
- 10

3 | Нанесение штукатурок, шпатлевок и битумов

Распыление тяжелых материалов. Агрегаты для эффективной и быстрой работы.

Шпатлевка, штукатурка или клеящие растворы - нанесение всех этих материалов представляет собой действительно изнурительную работу. В многоэтажных зданиях транспортировка материала очень утомительна и грязь на стройке практически обеспечена. Намного проще производить требуемую работу с помощью техники компании WAGNER: В этом случае насос автоматически подает материал на высоту до 30 м. Таким образом достигается не только идеальный результат, но и, одновременно, оптимизация работы на строительной площадке.

Продукты в сравнении

НОВИНКА **НОВИНКА**

	ProSpray 3.39 Для шпатлевок	HeavyCoat 750 (E) = Электрический (G) = Бензин	HeavyCoat 750 E SSP	HeavyCoat 950 (E) = Электрический (G) = Бензин	HeavyCoat 970 (E) = Электрический (G) = Бензин
Метод распыления					
Рисунок изделия					
Арт.№	2308264	(E) = 2371027 (G) = 2371029	2371028	(E) = 2332184 (G) = 2332186	(E) = 2332191 (G) = 2332192
Технология					
Вес	50 kg	(E) = 85 kg (G) = 81 kg	86 kg	(E) = 83 kg (G) = 76 kg	(E) = 100 kg (G) = 88 kg
Мощность двигателя	2.19 кВт	(E) = 3.1 кВт (G) = 4.1 кВт	3.1 кВт	(E) = 3.6 кВт (G) = 4.1 кВт	(E) = 5.5 кВт (G) = 6 кВт
Привод					
Напряжение	230 V / 50 Гц	230 V / 50 Гц	230 V / 50 Гц	(E) = 230 V / 50 Гц	(E) = 400 V / 50 Гц
Размер форсунки макс.	0.039"	0.043"	0.043"	0.052"	0.056"
Рабочее давление макс.	221 bar, 22.1 МПа	250 bar, 25 МПа	250 bar, 25 МПа	250 bar, 25 МПа	250 bar, 25 МПа
Макс. объем подачи	5 л/мин	(E) = 6 л/мин (G) = 7.6 л/мин	6.0 л/мин	(E) = 6.6 л/мин (G) = 8 л/мин	(E) = 10 л/мин (G) = 12 л/мин
Вязкость макс.	30.000 mPas	(E) = 50.000 mPas (G) = 65.000 mPas	50.000 mPas	50.000 mPas	65.000 mPas
зерно величие макс.	-	-	-	-	-

Материал	ProSpray 3.39 Для шпатлевок	HeavyCoat 750 E/G	HeavyCoat 750 E SSP	HeavyCoat 950 E/G	HeavyCoat 970 E/G
Огнезащитные покрытия, антикоррозионная защита, тканевый клей	S	M	M	M	L
Шпатлевка, безвоздушное нанесение, шпатлевка, наносимая распылением	S	M	M	M	L
Герметизация строений (битумные покрытия, толстослойные материалы)	-	M	M	M	L
Штукатурки (штукатурка/грунтовка для бетона, штукатурки для верхнего слоя)	-	-	-	-	-
Армирующая шпатлевка, клей/шпатлевка комплек-сных систем теплоизоляции минеральные штукатурки	-	-	-	-	-

Пригодно для объектов следующих размеров: S = малый; M = средний; L = большой; - = не пригодно

HeavyCoat 950 SSP (E) = Электрический (G) = Бензин	HeavyCoat 970 SSP (E) = Электрический (G) = Бензин	PlastCoat 830 E	PlastCoat 1030 E	PlastMax	PlastCoat HP 10
(E) = 2332187 (G) = 2332189	(E) = 2332193 (G) = 2332194	2308305	2361588	2361587	2367228
(E) = 84 kg (G) = 76 kg	(E) = 103 kg (G) = 88 kg	47 kg	59 kg	178 kg	80 kg
(E) = 3.6 кВт (G) = 4.1 кВт	(E) = 5.5 кВт (G) = 6 кВт	1.8 кВт	2.2 кВт	3.0 кВт	2.2 кВт
(E) = 230 V / 50 Гц	(E) = 400 V / 50 Гц	230 V / 50 Гц	230 V / 50 Гц	230 V / 50 Гц	230 V / 50 Гц
0.052"	0.056"	-	-	-	0.045"
250 bar, 25 МПа	250 bar, 25 МПа	40 bar, 4 МПа	40 bar, 4 МПа	40 bar, 4 МПа	120 bar / 12 МПа
(E) = 6.6 л/мин (G) = 8 л/мин	(E) = 10 л/мин (G) = 12 л/мин	12 л/мин	15 л/мин	15 л/мин	6 л/мин
50.000 mPas	65.000 mPas	-	-	-	-
-	-	K3 mm	K6 mm	K6 mm	-

HeavyCoat 950 E/G SSP	HeavyCoat 970 E/G SSP	PlastCoat 830 E	PlastCoat 1030 E	PlastMax	PlastCoat HP 10
M	L	S-M	M-L	M-L	M-L
M	L	S-M	M-L	-	S-M
M	L	S-M	M-L	M-L	-
-	-	S-M	M-L	M-L	-
-	-	S-M	M-L	M-L	-

В данной главе предлагается следующая техника

	Поршневой насос	Шнековый насос
Технология		
Описание	В поршневых насосах подача материала выполняется возвратно-поступательным движением поршня. Это обеспечивает высокую мощность всасывания, что, прежде всего, выгодно при переработке материалов высокой вязкости. Поршневые насосы с пневматическим приводом взрывобезопасны и, тем самым, могут использоваться в мастерских. Наши гидравлические поршневые насосы обладают еще большей мощностью и могут использоваться в качестве привода бензоэлектрический агрегат.	Шнековые насосы подают материал путем вытеснения. Это выполняется с помощью двух узлов - ротора и статора. Путем вращения ротора аккуратно подает материал сквозь полые пространства статора. С помощью этой технологии возможна переработка особенно тяжелых материалов, как например, при механическом нанесении штукатурки.
Преимущества и польза	<ul style="list-style-type: none"> Идеально для материалов с высокой вязкостью Оптимальная мощность всасывания Большой объем подачи, в т.ч. материалов с высокой вязкостью Высокий напор материала: возможность использования шлангов большой длины Возможность использования форсунок больших размеров Качество компании WAGNER: Очень продолжительный срок службы прокладок 	<ul style="list-style-type: none"> Возможна переработка материалов с наполнителями Обработка большого многообразия материалов с помощью лишь одного аппарата Несложная техника обеспечивает возможность продолжительной работы с экономией сил и без больших затрат на обучение Оптимизация логистики строительных объектов - большая длина шлангов позволяет передавать материалы на расстояние свыше 30 м Плавная регулировка объема подачи материала Щадящая подача материала внутри шнека
Метод распыления		



ProSpray 3.39 Для штукатурок Spraypack



Агрегат для профессиональных штукатурок

- Больше мощности: Увеличенная мощность всасывания благодаря низкому расположению приемного клапана
- Самый мощный насос в серии ProSpray: Идеален для безвоздушного нанесения штукатурки распылением
- Инновационные характеристики агрегата ProSpray: Наклоняемая тележка — смена всасывающей системы без инструмента — и проч.

Комплект поставки

ProSpray 3.39 Для штукатурок Spraypack	Артикул
Базовый аппарат; PS 3.39	2308264
Шланг ВД DN13; макс. 25 МПа; NPSM 1/2"; 15 м	558008
Оттяжка для шланга DN10; макс. 25 МПа; NPSM 3/8"; 2,5 м	2336585
Переходной патрубком I = 1/4"NPSM x A = 3/8"NPSM; 27 МПа	2336582
Безвоздушный пистолет AG 19; 25 МПа; цилиндрическая резьба 3/8"; в комплекте с соплодержателем TradeTip 3	179732
2SpeedTip; S10; 235 / 527	2341127
Переходной патрубком 3/8" x 1/2"	271049
	814-005

новинка



HeavyCoat 750 E Spraypack / 230 V



Новый компактный гидropоршневой агрегат для тяжёлых материалов

- Долговечность и надежность: благодаря новой технологии HydraStroke рабочая температура заметно снижается, при этом увеличивается срок службы.
- Новый дизайн гидросистемы заимствован из авиации и горной промышленности для более высокой рабочей мощности и мощности подачи поршневого насоса.
- Мощный: постоянная мощность при обработке больших поверхностей тяжелыми, вязкими материалами, а также материалами с наполнителями, например битумами и шпаклевочными массами.
- Высокая мощность и идеальный результат обработки поверхности даже при большой длине шлангов.
- Универсальность и прочность: для применения на строительных объектах.
- Максимальное удобство для пользователя благодаря простому управлению.

Комплект поставки

HeavyCoat 750 E Spraypack / 230 V	Артикул
Базовый аппарат ; HC 750 E	2371027
Шланг ВД DN13; макс. 25 МПа; NPSM 1/2"; 15 м	537004
Оттяжка для шланга DN10; макс. 25 МПа; NPSM 3/8"; 2,5 м	2336585
Переходной патрубком 3/8" x 1/2"	2336582
Безвоздушный пистолет AG 14, G-thread 1/4"; в комплекте с соплодержателем TradeTip 3	814-005
2SpeedTip; S10; 235 / 527	0502081A
	271049

НОВИНКА



HeavyCoat 750 G Spraypack / Бензиновый



Новый компактный гидропоршневой агрегат для тяжёлых материалов

- Долговечность и надежность: благодаря новой технологии HydraStroke рабочая температура заметно снижается, при этом увеличивается срок службы.
- Новый дизайн гидросистемы заимствован из авиации и горной промышленности для более высокой рабочей мощности и мощности подачи поршневого насоса.
- Мощный: постоянная мощность при обработке больших поверхностей тяжелыми, вязкими материалами, а также материалами с наполнителями, например битумами и шпаклевочными массами.
- Высокая мощность и идеальный результат обработки поверхности даже при большой длине шлангов.
- Универсальность и прочность: для применения на строительных объектах.
- Максимальное удобство для пользователя благодаря простому управлению.

Комплект поставки	Артикул
HeavyCoat 750 G Spraypack / Бензиновый	2371029
Базовый аппарат; HC 750 G	537006
Шланг ВД DN13; макс. 25 МПа; NPSM 1/2"; 15 м	2336585
Оттяжка для шланга DN10; макс. 25 МПа; NPSM 3/8"; 2,5 м	2336582
Переходной патрубок 3/8" x 1/2"	814-005
Безвоздушный пистолет AG 14, G-thread 1/4"; в комплекте с соплодержателем TradeTip 3	0502081A
2SpeedTip; S10; 235 / 527	271049

НОВИНКА



HeavyCoat 750 E SSP Spraypack / 230 V



Новый компактный гидропоршневой агрегат для тяжёлых материалов

- Долговечность и надежность: благодаря новой технологии HydraStroke рабочая температура заметно снижается, при этом увеличивается срок службы.
- Новый дизайн гидросистемы заимствован из авиации и горной промышленности для более высокой рабочей мощности и мощности подачи поршневого насоса.
- Мощный: постоянная мощность при обработке больших поверхностей тяжелыми, вязкими материалами, а также материалами с наполнителями, например битумами и шпаклевочными массами.
- Высокая мощность и идеальный результат обработки поверхности даже при большой длине шлангов.
- Универсальность и прочность: для применения на строительных объектах.
- Максимальное удобство для пользователя благодаря простому управлению.

Комплект поставки	Артикул
HeavyCoat 750 E SSP Spraypack / 230 V	2371028
Базовый аппарат; HC 750 E SSP	537009
Шланг ВД DN13; макс. 25 МПа; NPSM 1/2"; 15 м	2336585
Оттяжка для шланга DN10; макс. 25 МПа; NPSM 3/8"; 2,5 м	2336582
Переходной патрубок 3/8" x 1/2"	814-005
2SpeedTip; S10; 235 / 527	271049
Безвоздушный пистолет AG 19; 25 МПа; цилиндрическая резьба 3/8"; в комплекте с соплодержателем TradeTip 3	2341127



HeavyCoat 950 E Spraypack / 230 V



Мощный агрегат для тяжелых материалов

- Универсальность применения благодаря высокой производительности
- Малый вес, несмотря на большую мощность: Компактные размеры для удобства при перевозке
- Инновационные характеристики агрегата HeavyCoat: На выбор предлагаются модели с бензиновым и электрическим двигателем или с возможностью переоснащения в течение нескольких минут — для повышения производительности можно дополнительно заказать с опцией SSP — быстрая смена упаковок материала, простота очистки и транспортировки благодаря поворачивающемуся насосному модулю SwingCart и т.д.

Комплект поставки	Артикул
HeavyCoat 950 E Spraypack / 230 V	2332184
Базовый аппарат; HC 950 E	528501
Шланг ВД DN10; макс. 25 МПа; NPSM 3/8"; 15 м	2336583
Переходной патрубок I = 1/4"NPSM x A = 3/8"NPSM; 27 МПа	179732
Безвоздушный пистолет AG 14, G-thread 1/4"; в комплекте с соплодержателем TradeTip 3	0502081A
2SpeedTip; D40; 117 / 427	271048



HeavyCoat 950 G Spraypack / бензин



Мощный агрегат для тяжелых материалов

- Универсальность применения благодаря высокой производительности
- Малый вес, несмотря на большую мощность: Компактные размеры для удобства при перевозке
- Инновационные характеристики агрегата HeavyCoat: На выбор предлагаются модели с бензиновым и электрическим двигателем или с возможностью переоснащения в течение нескольких минут — для повышения производительности можно дополнительно заказать с опцией SSP — быстрая смена упаковок материала, простота очистки и транспортировки благодаря поворачивающемуся насосному модулю SwingCart и т.д.

Комплект поставки	Артикул
HeavyCoat 950 G Spraypack / бензин	2332186
Базовый аппарат; HC 950 G	528500
Шланг ВД DN10; макс. 25 МПа; NPSM 3/8"; 15 м	2336583
Переходной патрубок I = 1/4"NPSM x A = 3/8"NPSM; 27 МПа	179732
Безвоздушный пистолет AG 14, G-thread 1/4"; в комплекте с соплодержателем TradeTip 3	0502081A
2SpeedTip; D40; 117 / 427	271048



HeavyCoat 970 E / 400 V

Высокая скорость работы для самых крупных объектов

Модель HC 970 с объемом подачи 10 л/мин является самым мощным гидропоршневым насосом компании WAGNER

- Правильный выбор для больших площадей и частого использования
- Максимальная производительность: С объемом подачи 10 л/мин
- Инновационные характеристики агрегата HeavyCoat: На выбор предлагаются модели с бензиновым и электрическим двигателем или с возможностью переоснащения в течение нескольких минут — для повышения производительности можно дополнительно заказать с опцией SSP — быстрая смена упаковок материала, простота очистки и транспортировки благодаря поворачивающемуся насосу модулю SwingCart и т.д



Комплект поставки

HeavyCoat 970 E / 400 V	2332191
Базовый аппарат; HC 970 E	528509
Шланг ВД DN13; макс. 25 МПа; NPSM 1/2"; 15 м	2336585
Оттяжка для шланга DN10; макс. 25 МПа; NPSM 3/8"; 2,5 м	2336582
Переходной патрубок I = 1/4"NPSM x A = 3/8"NPSM; 27 МПа	179732
Переходной патрубок 3/8" x 1/2"	814-005
Безвоздушный пистолет AG 14, G-thread 1/4"; в комплекте с соплодержателем TradeTip 3	0502081A
2SpeedTip; S20; 243/539	271050

Артикул



HeavyCoat 970 G Spraupack / бензин

Высокая скорость работы для самых крупных объектов

Модель HC 970 с объемом подачи 12 л/мин является самым мощным гидропоршневым насосом компании WAGNER

- Правильный выбор для больших площадей и частого использования
- Максимальная производительность: С объемом подачи 12 л/мин
- Инновационные характеристики агрегата HeavyCoat: На выбор предлагаются модели с бензиновым и электрическим двигателем или с возможностью переоснащения в течение нескольких минут — для повышения производительности можно дополнительно заказать с опцией SSP — быстрая смена упаковок материала, простота очистки и транспортировки благодаря поворачивающемуся насосу модулю SwingCart и т.д



Комплект поставки

HeavyCoat 970 G Spraupack / бензин	2332192
Базовый аппарат; HC 970 G	528508
Шланг ВД DN13; макс. 25 МПа; NPSM 1/2"; 15 м	2336585
Оттяжка для шланга DN10; макс. 25 МПа; NPSM 3/8"; 2,5 м	2336582
Переходной патрубок I = 1/4"NPSM x A = 3/8"NPSM; 27 МПа	179732
Переходной патрубок 3/8" x 1/2"	814-005
Безвоздушный пистолет AG 14, G-thread 1/4"; в комплекте с соплодержателем TradeTip 3	0502081A
2SpeedTip; S20; 243/539	271050

Артикул



HeavyCoat 950 E SSP Spraupack / 230 V

Мощный агрегат для тяжелых материалов

- С черпаковым поршнем для экстремально высокой производительности (SSP)
- Универсальность применения благодаря высокой производительности
- Малый вес, несмотря на большую мощность: Компактные размеры для удобства при перевозке
- Инновационные характеристики агрегата HeavyCoat: На выбор предлагаются модели с бензиновым и электрическим двигателем или с возможностью переоснащения в течение нескольких минут — для повышения производительности можно дополнительно заказать с опцией SSP — быстрая смена упаковок материала, простота очистки и транспортировки благодаря поворачивающемуся насосу модулю SwingCart и т.д



Комплект поставки

HeavyCoat 950 E SSP Spraupack / 230 V	2332187
Базовый аппарат; HC 950 E SSP	528503
Шланг ВД DN13; макс. 25 МПа; NPSM 1/2"; 15 м	2336585
Оттяжка для шланга DN10; макс. 25 МПа; NPSM 3/8"; 2,5 м	2336582
Переходной патрубок 3/8" x 1/2"	814-005
Безвоздушный пистолет AG 19; 25 МПа; цилиндрическая резьба 3/8"; в комплекте с соплодержателем TradeTip 3	2341127
2SpeedTip; S20; 243/539	271050

Артикул



HeavyCoat 950 G SSP Spraupack / бензин

Мощный агрегат для тяжелых материалов

- С черпаковым поршнем для экстремально высокой производительности (SSP)
- Универсальность применения благодаря высокой производительности
- Малый вес, несмотря на большую мощность: Компактные размеры для удобства при перевозке
- Инновационные характеристики агрегата HeavyCoat: На выбор предлагаются модели с бензиновым и электрическим двигателем или с возможностью переоснащения в течение нескольких минут — для повышения производительности можно дополнительно заказать с опцией SSP — быстрая смена упаковок материала, простота очистки и транспортировки благодаря поворачивающемуся насосу модулю SwingCart и т.д



Комплект поставки

HeavyCoat 950 G SSP Spraupack / бензин	2332189
Базовый аппарат; HC 950 G SSP	528502
Шланг ВД DN13; макс. 25 МПа; NPSM 1/2"; 15 м	2336585
Оттяжка для шланга DN10; макс. 25 МПа; NPSM 3/8"; 2,5 м	2336582
Переходной патрубок 3/8" x 1/2"	814-005
Безвоздушный пистолет AG 19; 25 МПа; цилиндрическая резьба 3/8"; в комплекте с соплодержателем TradeTip 3	2341127
2SpeedTip; S20; 243/539	271050

Артикул



HeavyCoat 970 E SSP / 400 V

Высокая скорость работы для самых крупных объектов

Модель HC 970 с объемом подачи 12 л/мин является самым мощным гидропоршневым насосом компании WAGNER

- С черпаковым поршнем для экстр. высокой производительности (SSP)
- Правильный выбор для больших площадей и частого использования
- Максимальная производительность: С объемом подачи 12 л/мин
- Инновационные характеристики агрегата HeavyCoat: На выбор предлагаются модели с бензиновым и электрическим двигателем или с возможностью переоснащения в течение нескольких минут — для повышения производительности можно дополнительно заказать с опцией SSP — быстрая смена упаковок материала, простота очистки и транспортировки благодаря поворачивающемуся насосному модулю SwingCart и т.д

Комплект поставки

HeavyCoat 970 E SSP / 400 V	2332193
Базовый аппарат; HC 970 E SSP	528507
Шланг ВД DN13; макс. 25 МПа; NPSM 1/2"; 15 м	2336585
Оттяжка для шланга DN10; макс. 25 МПа; NPSM 3/8"; 2,5 м	2336582
Переходной патрубков 3/8" x 1/2"	814-005
Безвоздушный пистолет AG 19; 25 МПа; цилиндрическая резьба 3/8"; в комплекте с соплодержателем TradeTip 3	2341127
2SpeedTip; S20; 243/539	271050



HeavyCoat 970 G SSP Spraypack / бензин

Высокая скорость работы для самых крупных объектов

Модель HC 970 с объемом подачи 12 л/мин является самым мощным гидропоршневым насосом компании WAGNER

- С черпаковым поршнем для экстр. высокой производительности (SSP)
- Правильный выбор для больших площадей и частого использования
- Максимальная производительность: С объемом подачи 12 л/мин
- Инновационные характеристики агрегата HeavyCoat: На выбор предлагаются модели с бензиновым и электрическим двигателем или с возможностью переоснащения в течение нескольких минут — для повышения производительности можно дополнительно заказать с опцией SSP — быстрая смена упаковок материала, простота очистки и транспортировки благодаря поворачивающемуся насосному модулю SwingCart и т.д

Комплект поставки

HeavyCoat 970 G SSP Spraypack / бензин	2332194
Базовый аппарат; HC 970 G SSP	528506
Шланг ВД DN13; макс. 25 МПа; NPSM 1/2"; 15 м	2336585
Оттяжка для шланга DN10; макс. 25 МПа; NPSM 3/8"; 2,5 м	2336582
Переходной патрубков 3/8" x 1/2"	814-005
Безвоздушный пистолет AG 19; 25 МПа; цилиндрическая резьба 3/8"; в комплекте с соплодержателем TradeTip 3	2341127
2SpeedTip; S20; 243/539	271050

Принадлежности для переоснащения (поршневые насосы)

Стандартные аксессуары

	Артикул
Безвоздушный пистолет Vector Pro; 1/4"; в комплекте с соплодержателем TradeTip 3; четырёхпальцевый спусковой курок	538040
Безвоздушный пистолет Vector Pro; 1/4"; в комплекте с соплодержателем TradeTip 3; двухпальцевый спусковой курок	538041
Безвоздушный пистолет Vector Grip; 1/4"; в комплекте с соплодержателем TradeTip 3; двух и четырёх-пальцевый спусковые курки	538043
Безвоздушный пистолет Vector Infinity G-thread 1/4", в комплекте с соплодержателем TradeTip 3, двух-пальцевый спусковой курок	538085
Безвоздушный пистолет AG 14, G-thread 1/4"; в комплекте с соплодержателем TradeTip 3	0502081A
Безвоздушный пистолет AG 14; мелкая резьба 1/4"; в комплекте с соплодержателем TradeTip 3	502166
Выдвижной пистолет 120 см; 1/4" соплодержатель; цилиндрическая резьба 7/8"	296441
Выдвижной пистолет 120 см; 1/4" соплодержатель; мелкая резьба 11/16"	296443
Выдвижной пистолет 200 см; 1/4" соплодержатель; цилиндрическая резьба 7/8"	296442
Выдвижной пистолет 200 см; 1/4" соплодержатель; мелкая резьба 11/16"	296444
Удлинитель форсунки; 15 см; цилиндрическая резьба; с ручкой без форсунки	556074
Удлинитель форсунки; 15 см; мелкая резьба; с ручкой без форсунки	556051
Удлинитель форсунки; 30 см; цилиндрическая резьба; с ручкой без форсунки	556075
Удлинитель форсунки; 30 см; мелкая резьба; с ручкой без форсунки	556052
Удлинитель форсунки; 45 см; цилиндрическая резьба; с ручкой без форсунки	556076
Удлинитель форсунки; 45 см; мелкая резьба; с ручкой без форсунки	556053
Удлинитель форсунки; 60 см; цилиндрическая резьба; с ручкой без форсунки	556077
Удлинитель форсунки; 60 см; мелкая резьба; с ручкой без форсунки	556054
Удлинитель форсунки; 1 м; с поворотным коленчатым шарнирным соединением; мелкая резьба	96015
Удлинитель форсунки; 2 м; с поворотным коленчатым шарнирным соединением; мелкая резьба	96016
Удлинитель форсунки; 3 м; с поворотным коленчатым шарнирным соединением; мелкая резьба	96017
Форсунки 2SpeedTip; сводная таблица приведена в последней главе «Принадлежности»	271XXX
Форсунки TradeTip 3; сводная таблица приведена в последней главе «Принадлежности»	553XXX
Форсунки TwinTip; сводная таблица приведена в последней главе «Принадлежности»	1009XXX
Форсунки, плоскоструйные регулируемые форсунки; сводная таблица приведена в последней главе «Принадлежности»	9990XX
Коленное соединение с винтом (G-резьба)	286908
Коленчатое шарнирное соединение; мелкая резьба; для удлинителя форсунки	97009
Сменный фильтр белого цвета; 1 шт.; 50 МА; 0,31 мм MW; средняя очистка	34377
Сменный фильтр, зеленого цвета; 1 шт.; 30 МА; 0,56 мм MW; грубая очистка	89323
Шланг ВД DN6; макс. 27 МПа; NPSM 1/4"; 15 м	9984574
Шланг ВД DN6; макс. 27 МПа; NPSM 1/4"; 30 м	9984575
Удлинитель шланга DN5; макс. 25 МПа; NPS 1/4"; 1 м; ПТФЭ	9984458
Двойной штуцер A = 1/4" x 1/4"	34038

Для работы валиком	Артикул
InlineRoller в пластиковом футляре; вкл. шланг ВД DN4, макс. 27 МПа, 7,5 м; удлинитель 0,5 м; валик для краски, плюшевый, с коротким ворсом 13 мм; и мн.др.	345010

Для обработки больших объемов (ProSpray 3.39/HeavyCoat)	Артикул
Переходник; для контейнерной системы всасывания; для PS 3.39	524252
Система всасывания для контейнеров; С-муфта; подключение с изгибом; 1,4 м	97082
Система всасывания для контейнера; с приемным фильтром; 3,5 м	97083
К-т переходников емкости большого объема; для моделей PS 3.39	2312157
Емкость большого объема	2309956
Приемная труба; 2-С; для HeavyCoat	349252
Емкость большого объема; со столом для мешков и валом для выпрессовывания материала	2309960
Емкость большого объема; со столом для мешков и валом для выпрессовывания материала; К-т переходников емкости большого объема; для моделей HeavyCoat	2309955
Стол выдавливания материала с направляющей валика	2323178
Соединитель контейнера для PS 39/HC	2383128

Распыление с установленным температурным режимом

Принадлежности для распыления с установленным температурным режимом указаны в главе „Строительное дело — распыление с установленным температурным режимом“







Защита строительных конструкций от коррозии	Артикул
Безвоздушный пистолет AG 19; 25 МПа; цилиндрическая резьба 3/8"; в комплекте с соплодержателем TradeTip 3	2341127
Безвоздушный пистолет AG 19; 25 МПа; мелкая резьба 3/8"; в комплекте с соплодержателем TradeTip 3	2341126
Шланг ВД DN10; макс. 25 МПа; NPSM 3/8"; 15 м	2336583
Шланг ВД DN13; макс. 25 МПа; NPSM 1/2"; 15 м	2336585
Двойной штуцер А = 1/2" x 3/8" (шланговый редуктор)	3203026
Переходной патрубок I = M16x1,5 x A = 1/2"	349256
Емкость большого объема; со столом для мешков и валом для выпрессовывания материала; К-т переходников емкости большого объема; для моделей HeavyCoat	2309955
Емкость большого объема	2309956
Стол выдавливания материала с направляющей валика	2323178











Переоснащение на бензиновый двигатель (для аппаратов HeavyCoat 950/970)	Артикул
Комплект для переоборудования для работы от бензоагрегата; 4,8 л.с ; Honda	0290614A
Комплект для переоборудования для работы от бензоагрегата; 8,5 л.с ; Honda	0290456A







Переоснащение на электрический двигатель (для аппаратов HeavyCoat 950/970)	Артикул
Комплект для переоборудования на электродвигатель; 230 в	0528611A
Комплект для переоборудования на электродвигатель; 400 в	0528612A



Нанесение структуры крапинки	Артикул
Комплект для переработки шпатлевки распыления в форме пятнистой структуры	258720



Принадлежности Airless

Пистолеты	Артикул
 Безвоздушный пистолет AG 14, G-thread 1/4"; в комплекте с соплодержателем TradeTip 3	0502081A
 Безвоздушный пистолет AG 14; мелкая резьба 1/4"; в комплекте с соплодержателем TradeTip 3	502166
 Безвоздушный пистолет AG 19; 25 МПа; цилиндрическая резьба 3/8"; в комплекте с соплодержателем TradeTip 3	2341127
 Безвоздушный пистолет AG 19; 25 МПа; мелкая резьба 3/8"; в комплекте с соплодержателем TradeTip 3	2341126
 Выдвижной пистолет 120 см; 1/4" соплодержатель; цилиндрическая резьба 7/8"	296441
 Выдвижной пистолет 120 см; 1/4" соплодержатель; мелкая резьба 11/16"	296443
 Выдвижной пистолет 200 см; 1/4" соплодержатель; цилиндрическая резьба 7/8"	296442
 Выдвижной пистолет 200 см; 1/4" соплодержатель; мелкая резьба 11/16"	296444



Удлинитель для форсунок	Артикул
 Клапан ClearSpray; цилиндрическая резьба	0521012A
 Клапан ClearSpray; мелкая резьба	0521012F
 Удлинитель форсунки; 15 см; цилиндрическая резьба; с ручкой без форсунки	556074
 Удлинитель форсунки; 15 см; мелкая резьба; с ручкой без форсунки	556051
 Удлинитель форсунки; 30 см; цилиндрическая резьба; с ручкой без форсунки	556075
 Удлинитель форсунки; 30 см; мелкая резьба; с ручкой без форсунки	556052
 Удлинитель форсунки; 45 см; цилиндрическая резьба; с ручкой без форсунки	556076
 Удлинитель форсунки; 45 см; мелкая резьба; с ручкой без форсунки	556053
 Удлинитель форсунки; 60 см; цилиндрическая резьба; с ручкой без форсунки	556077
 Удлинитель форсунки; 60 см; мелкая резьба; с ручкой без форсунки	556054

Удлинитель для форсунок	Артикул
 Коленчатое шарнирное соединение; мелкая резьба; для удлинителя форсунки	97009
 Коленное соединение с винтом (G-резьба)	286908
 Удлинитель форсунки; 1 м; с поворотным коленчатым шарнирным соединением; мелкая резьба	96015
 Удлинитель форсунки; 2 м; с поворотным коленчатым шарнирным соединением; мелкая резьба	96016
 Удлинитель форсунки; 3 м; с поворотным коленчатым шарнирным соединением; мелкая резьба	96017
 Адаптер с типа резьбы G на F; l=7/8"; A=11/16"	553300



Форсунки	Артикул
 Форсунки 2SpeedTip; сводная таблица приведена в последней главе «Принадлежности»	271XXX
 Форсунки TradeTip 3; сводная таблица приведена в последней главе «Принадлежности»	553XXX
 Форсунки TwinTip; сводная таблица приведена в последней главе «Принадлежности»	1009XXX
 Форсунки, плоскоструйные регулируемые форсунки; сводная таблица приведена в последней главе «Принадлежности»	9990XX

Соплодержатель	Артикул
 Соплодержатель; цилиндрическая резьба 7/8"; для форсунок TradeTip 3	289390
 Соплодержатель; мелкая резьба 11/16"; для форсунок TradeTip 3	289391
 Комплект двойных уплотнений; 5 шт.; для форсунок TradeTip 3	556037

Соплодержатель Артикул

	Соплодержатель; для уменьшения облака распыления; специально для форсунок TwinTip	1006001
	Седловая прокладка; для соплодержателя; для форсунок TwinTip	1006700
	Адаптер с типа резьбы G на F; l=7/8"; A=11/16"	553300

Фильтрующий элемент фильтра ВД (для ProSpray / фильтра высокого давления HF-01) Артикул

	Патрон фильтра; 30 МА; (для ProSpray / фильтра высокого давления HF-01)	730-067-30
	Патрон фильтра; 60 МА; для ProSpray / фильтра высокого давления HF-01	730-067
	Патрон фильтра; 100 МА; для ProSpray / фильтра высокого давления HF-01	730-067-10
	Упорный элемент для ProSpray / фильтра высокого давления HF-01	757-105
	Упорная шайба для ProSpray / фильтра высокого давления HF-01	702-251

Сменные фильтрующие элементы ВД (для HeavyCoat) Артикул

	Патрон фильтра; 0 МА; для HeavyCoat / LineCoat	930-004
	Патрон фильтра; 5 МА; для HeavyCoat / LineCoat	349431
	Патрон фильтра; 50 МА; для HeavyCoat / LineCoat	930-006
	Патрон фильтра; 100 МА; для HeavyCoat / LineCoat	930-007

Шланги Артикул

	Шланг ВД DN10; макс. 25 МПа; NPSM 3/8"; 15 м	2336583
	Шланг ВД DN10; макс. 25 МПа; NPSM 3/8"; 30 м	2336584
	Шланг ВД DN13; макс. 25 МПа; NPSM 1/2"; 15 м	2336585
	Шланг ВД DN19; макс. 25 МПа; NPSM 3/4"; 15 м	2336586





Удлинители шлангов Артикул

	Оттяжка для шланга DN10; макс. 25 МПа; NPSM 3/8"; 2,5 м	2336582
	Удлинитель шланга DN5; макс. 25 МПа; NPS 1/4"; 1 м; ПТФЭ	9984458



Распыление с установленным температурным режимом





Принадлежности для распыления с установленным температурным режимом указаны в главе „Строительное дело — распыление с установленным температурным режимом“

Системы всасывания (для HeavyCoat) Артикул



	Контейнерная система всасывания с переходником для С-муфты; для модели HeavyCoat	349907
	Приемная труба для шпатлевки для модели HeavyCoat	2340003
	Приемная труба; 2-С; для HeavyCoat	349252
	Приемная труба; для HeavyCoat	349580

Переработка больших объемов Артикул



	Стол выдавливания материала с направляющей валика	2323178
	Емкость большого объема	2309956



Переработка больших объемов		Артикул
	Емкость большого объема; со столом для мешков и валом для выпрессовывания материала	2309960
	Емкость большого объема; со столом для мешков и валом для выпрессовывания материала; К-т переходников емкости большого объема; для моделей HeavyCoat	2309955
	Контейнерная система всасывания с переходником для С-муфты; для модели HeavyCoat	349907
	Соединитель контейнера для PS 39/HC	2383128





Двойной штуцер (для подключения к фильтру ВД)		Артикул
	Двойной штуцер А = 1/4" NPS x 3/8" NPT	812-003
	Двойной штуцер А = 3/4"NPSM x 3/8"NPSM; 53 МПа	9985783
	Штуцер А = 3/8" NPT x А = 1/2" NPS	815-005



Переходной патрубков/двойной штуцер		Артикул
	Двойной штуцер А = 1/2" x 1/2" (шланговая соединительная муфта)	3202901
	Двойной штуцер А = 1/2" x 3/8" (шланговый редуктор)	3203026
	Двойной штуцер А = 1/4"NPSM x 3/8"NPSM; 53 МПа	367561
	Двойной штуцер А = 1/4" x 1/4"	34038
	Двойной штуцер А = 1/4" x М16x1,5	34033
	Двойной штуцер А = 3/4"NPSM x 1/2"NPSM; 53 МПа	9985782
	Двойной штуцер А = 3/8"NPS x 3/8"NPS; 53 МПа	256343

Детальный обзор всех штуцеров и патрубков приведена в последней главе «Принадлежности»

Очистка / Хранение / Консервация / Оборудование		Артикул
	TipClean Vox; бачок, вкл. специальное чистящее средство (24 шт.)	97109
	TipClean; бачок, вкл. специальное чистящее средство	97108
	TipClean; дозаторная емкость; 1 литр	97110

Очистка / Хранение / Консервация / Оборудование		Артикул
	Гидравлическая жидкость, 5литров; для HeavyCoat	349909
	Специальное масло EasyGlide; 118 мл	508619
	Чистящее и консервирующее средство EasyClean; 1 литр	508281
	Чистящее и консервирующее средство EasyClean; 118 мл	508620

Инструмент		Артикул
	Ключ для муфт с защитной рукояткой (2х)	9100099
	Ленточный ключ; для фильтра ВД	349720
	Разводной гаечный ключ	9991114
	Разгрузочный комплект; для HeavyCoat	349911

Прочее	Артикул	Категория	Цена в евро	
	Манометр в сборе. HEA (МПа)	2383995	DPZU	77,00
	Плавкий предохранитель PRCD; 230 в / 16 А	9956257	DPZU	337,00

Примечания

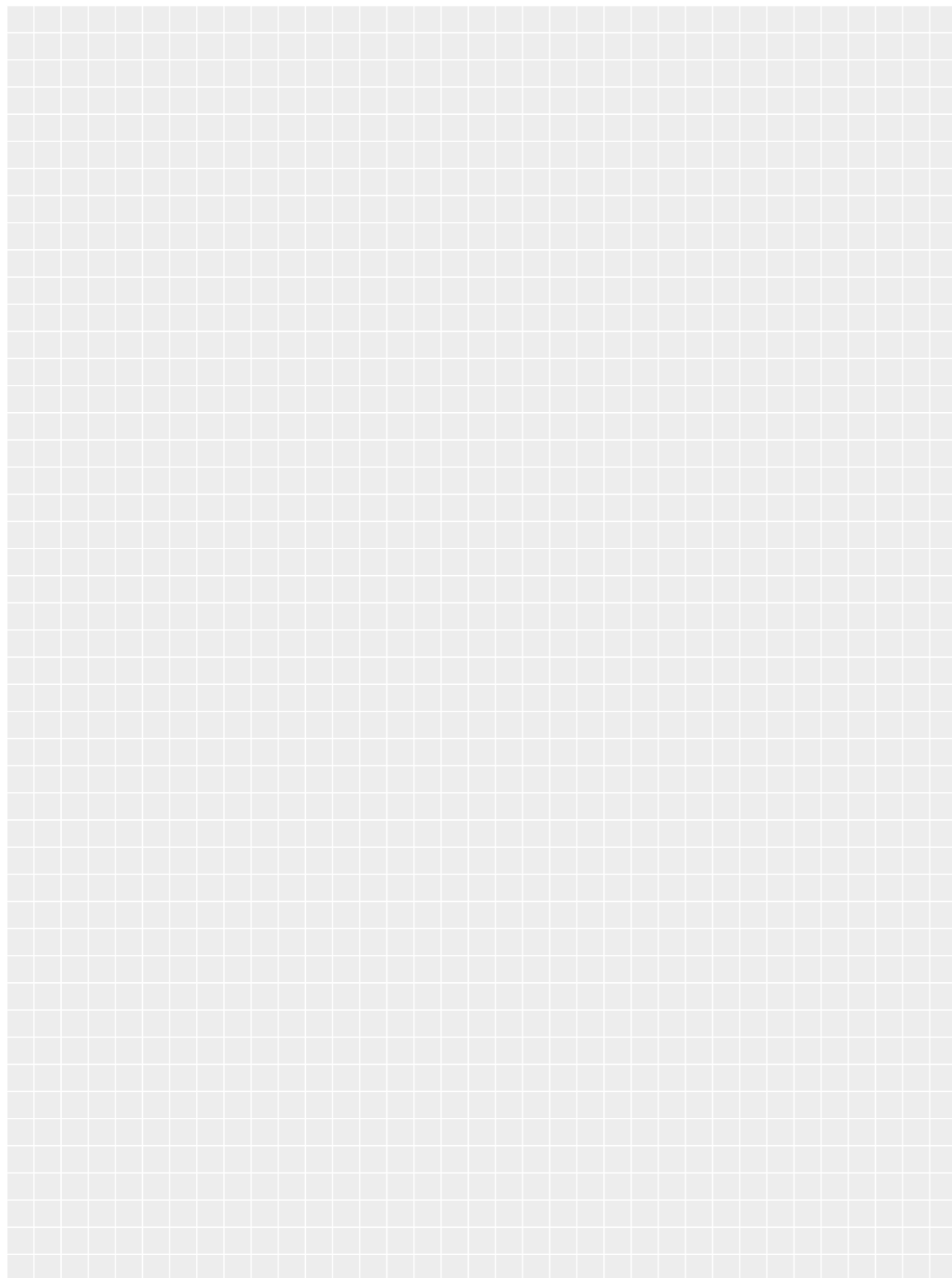

PlastCoat 830 E Spraypack



Высокоэффективная штукатурная станция для больших площадей

- Профессионал для больших площадей: Мощный двигатель с встроенной емкостью для материалов
- Практично: Автоматическое извлечение статора для облегчения очистки
- Много возможностей: Дополнительное оборудование, такое как пресс для выдавливания материала из мешка, завершает комплектацию
- Легкость транспортировки: Разборная конструкция
- Возможность отключения насоса непосредственно на копые (электрически)

Комплект поставки

Артикул

PlastCoat 830 E Spraypack	2308305
Базовый аппарат; PC 830 E	2308660
Шланг подачи раствора DN25; M/V25; 10 м; с воздушным шлангом и кабелем управления	2325197
Распылительное копые; автоматическое, с форсункой 6 мм	2334115
Смазка для насосов; 500 мл	9992824
Сумка с инструментами	3799003
Чистящие аксессуары	-



Распылительный модуль PlastCoat 1030 E



Эффективная обработка больших объемов:
компактность и универсальность

- Компактный и легкий: вес 58 кг при высоте подачи 20 м и радиусе подачи 40 м, возможно использование материалов с размером зерна до 6 мм.
- Легкая очистка и возможность использования на строительной площадке: автоматическое снятие статора и автоматическое снижение давления.
- Для больших поверхностей и простой транспортировки: встроенный пластиковый контейнер емкостью 50 литров, четыре колеса и небольшая общая высота.
- Прочный и не требующий технического обслуживания: бесщеточный двигатель постоянного тока для высокого крутящего момента.
- Выключение насоса непосредственно с пистолета

Комплект поставки

Артикул

Распылительный модуль PlastCoat 1030 E	2361588
Базовый аппарат; PC 1030	2360345
Шланг подачи раствора DN25; M/V25; 10 м; с воздушным шлангом и кабелем управления	2325197
Распылительное копые; автоматическое, с форсункой 6 мм	2334115
Смазка для насосов; 500 мл	9992824
Инструментальный ящик; Premium; без инструмента	348450
Чистящие аксессуары	-



PlastMax Spraupack

Штукатурная станция (230 В) для рационального нанесения минеральных и пастообразных материалов



- Комплексное решение: перемешивание, подача и нанесение одним аппаратом
- Удобный для пользователя и высокопроизводительный: наглядная панель управления с инвертором для регулировки числа оборотов и объема подачи материала (до 20 л/мин) и многое другое
- Простота транспортировки и быстрая очистка: наклоняемая камера мешалки и быстрая замена статора превращают очистку в совершенно простое дело. Для перевозки аппарат можно просто разобрать аппарат на четыре составные части.
- Простота технического обслуживания и долговечность: самовсасывающий водяной подкачивающий насос с корпусом из нержавеющей стали и крыльчаткой из латуни
- Встроенный компрессор (мощность всасывания 250 л/мин): нечувствительный к загрязнению и не требующий обслуживания благодаря обезмасленному сжатому воздуху

Комплект поставки

PlastMax Spraupack	Артикул
Базовый аппарат; PlastMax	2361594
Шланг подачи раствора DN25; M/V25; 10 м; вкл. воздушный шланг	2325182
Штукатурное копые; пневматическая версия	2334122
Ящик с принадлежностями, в комплекте; для аппарата PlastMax	2362233



PlastCoat HP 10 Spraupack 230 V

Шнековый насос высокого давления для пастообразных материалов







- Высокая мощность: установка 230 В плавно регулируется и отличается высокой мощностью подачи макс. 6 л/мин (в зависимости от консистенции обрабатываемых материалов).
- Компактность и прочность: благодаря круглому контейнеру для материала из нержавеющей стали емкостью 40 л и шинам, подходящим для строительных объектов, машина идеально подходит для ежедневного использования.
- Не требуется дополнительный компрессор: рабочее давление до 120 бар.
- Инновационные свойства продукта: низкая степень износа, удобство при очистке, небольшие промышленные шумы и многое другое.
- Безопасность: глубоко расположенная защитная решетка обеспечивает максимальную безопасность при работе.
- Тихая работа и низкая степень износа: бесклапанный насос, не требующий технического обслуживания, низкий уровень промышленных шумов.

Комплект поставки

PlastCoat HP 10 Spraupack 230 V	Артикул
Базовый аппарат ;PlastCoat HP10	2367227
Шланг подачи раствора (DN 19, 10 m)	2368630
Мобильный шланг (DN 13, 2,5 m)	2368631
Распылительное копые (без держателя форсунки и без форсунки)	2368604
TradeTip 3 Форсунка; 643	553643
Держатель форсунки TradeTip 3	209390

Принадлежности для распыления штукатурки

Прямоточная мешалка	Артикул
 Прямоточная мешалка PlastMix 15	2348669
 Прямоточная мешалка PlastMix 15; с подкачивающим насосом	2351507
 Прямоточная мешалка PlastMix 15; труба мешалки из полиуретана;	2359240
 Прямоточная мешалка PlastMix 15; труба мешалки из полиуретана; с подкачивающим насосом	2360039

Аксессуары для PlastMax	Артикул
Миксер PlastMax Turbo	2371521
Ротор PlastMAX D5-2,5	2363614
Ротор PlastMax D4-1/2	2366947
Ротор PlastMax D4-1/4	2366951
Ротор PlastMax D8-1,5	2369949
Смесительный вал PlastMax, для легких материалов	2366915
Статор PlastMAX D5-2,5	2363615
Статор PlastMax D4-1/2	2366948
Статор PlastMax D4-1/4	2366952
Статор PlastMax D8-1,5	2369950
 Ящик с принадлежностями, в комплекте; для аппарата PlastMax	2362233

Аксессуары для PlastCoat HP 10	Артикул
Балон со смазкой (1 л)	2368525
Доп. шланг для подачи раствора (DN 19, 10 m)	2368627
Доп. шланг для подачи раствора (DN 19, 20 m)	2368628
Доп. шланг для подачи раствора (DN 19, 30 m)	2368629
Мобильный шланг (DN 13, 2,5 m)	2368631
Распылительное копые (без держателя форсунки и без форсунки)	2368604
Ротор/Статор в сборе РС HP 10	2367496





Аксессуары для PlastCoat HP 10

	Артикул
 Стол-пресс; PlastCoat HP 10	2367229
Удлинительный кабель для дистанционного управления (10 м)	2368540
Удлинительный кабель для дистанционного управления (20 м)	2368544
Удлинительный кабель для дистанционного управления (40 м)	2368546
Удлинительный кабель для дистанционного управления (5 м)	2368535
Чистящий шарик; для PlastCoat HP 10 (DN 20mm)	2368524
Шланг подачи раствора (DN 19, 10 м)	2368630





Принадлежности для прямоточной мешалки PlastMix 15

	Артикул
Вал мешалки; для модели PlastMix 15	2349436
Передачный вал; для модели PlastMix 15	2349434
Расходомер	2349234
Труба мешалки из полиуретана	2359241
Электрический кабель; 6 м; для PlastMix 15	2349166
Электромагнитный клапан	2349458





Распылительное копьё











	Артикул
 Головка форсунки с углом 70°	2337672
 Насадка для заполнения и дозирования	2335388
 Насадка для приклеивания	2335394
 Распылительное копьё; автоматическое, с форсункой 6 мм	2334115
 Удлинитель распылительного копя; 150 см	2339400













Распылительное копьё



	Артикул
 Удлинитель распылительного копя; 200 см	2334124
 Удлинитель распылительного копя; 80 см	2334123
 Штукатурное копьё; автоматическое	2334121
 Штукатурное копьё; пневматическая версия	2334122







Форсунки

	Артикул
 Головка форсунки с углом 70°	2337672
 Комплект форсунок из нержавеющей стали; 4/6/8/10 мм	268905
Структурное сопло из нержавеющей стали; 04 мм	268779
Структурное сопло из нержавеющей стали; 05 мм	348915
Структурное сопло из нержавеющей стали; 06 мм	268780
 Структурное сопло из нержавеющей стали; 07 мм	348916
Структурное сопло из нержавеющей стали; 08 мм	268781
Структурное сопло из нержавеющей стали; 09 мм	348917
Структурное сопло из нержавеющей стали; 10 мм	268782
Структурное сопло из нержавеющей стали; 12 мм	342327
Структурное сопло из нержавеющей стали; 15 мм	342328
Штукатурная форсунка; 10 мм	2362235
Штукатурная форсунка; 12 мм	2362236
 Штукатурная форсунка; 14 мм	268746
Штукатурная форсунка; 16 мм	268747
Штукатурная форсунка; 18 мм	268748

Шланги	Артикул
 Переходник Fix-Nippel V35/M25	342321
 Переходник V25/M35 для подключения шланга	348920
 Воздушный шланг DN9; 10,5 м	2311644
Шланг подачи раствора DN19; M/V25; 2 м; с шарниром; с воздушным шлангом	2324927
Шланг подачи раствора DN19; M/V25; 2 м; с шарниром; с воздушным шлангом и кабелем управления	2334131
Шланг подачи раствора DN19; M/V25; 10 м; вкл. воздушный шланг	2325194
 Шланг подачи раствора DN19; M/V25; 10 м; вкл. воздушный шланг и кабель управления	2325193
 Шланг подачи раствора DN25; M/V25; 10 м; вкл. воздушный шланг	2325182
 Шланг подачи раствора DN25; M/V25; 10 м; с воздушным шлангом и кабелем управления	2325197
Шланг подачи раствора DN35; V35; 13,3 м; вкл. воздушный шланг	2363405
 Шланг подачи раствора DN35; M/V35; 13,3 м; с воздушным шлангом и кабелем управления	2325199
 Крепление для шланга	342215
Компрессоры	Артикул
 Компрессор C 330/03	2337718
 Компрессор VKM 592; с автоматическим отключением; 230 V / 50 Hz	2311921

Кожухи насоса и шнеки	Артикул
 Кожух насоса W10/2,5; 270x89; черный; для PC 1030 / PC 25 / PC 35	348311
 Кожух насоса W10/3; 270x89; желтый; для PC 1030 / PC 25 / PC 35	348315
 Кожухи насоса; для PC 430 / PC 830	2304954
 Обшивка насоса W15/2; 270x89; коричневая; для моделей PC 1030 / PC 25 / PC 35	348925
 Ротор D8-1,5	2385520
 Статор D8-1,5	2385532
Улитка насоса; для модели PC 830	2304986
 Шнек насоса W10/2,5; Ø = 40 мм; L = 317 мм; черная; для моделей PC 1030 / PC 25 / PC 35	348312
 Шнек насоса W10/3; Ø = 40 мм; L = 320 мм; желтая; для моделей PC 1030 / PC 25 / PC 35	348316
 Шнек насоса W15/2; Ø = 40 мм; L = 320 мм; коричневый; для моделей PC 1030 / PC 25 / PC 35	348926
Очистка и хранение	Артикул
 Сумка для инструментов	3799003
 Бутылочный ерш для внутренней очистки выпускного узла и распылительного кофья	342329
 Инструментальный ящик; Premium; без инструмента	348450
 Переходник для чистки M27GK	342241

Очистка и хранение		Артикул
	Чистящие иглы; для штукатурных форсунок	342916
	Шар для очистки DN19; 25 мм	342330
	Шар для очистки DN27; 30 мм	342331
	Шар для очистки DN35; 40 мм	342332
	Щетка для очистки; 280-420 мм длиной	348959
	Щетка с рукояткой и защитным колпачком	9100095

Прочее		Артикул
	Складной стол-пресс	2371563
	Ящик инструментов 24"	2371412
	Балон со смазкой (1 л)	2368525
	Дистанционное управление	2368460
	Доп. шланг для подачи раствора (DN 19, 10 м)	2368627
	Доп. шланг для подачи раствора (DN 19, 20 м)	2368628
	Доп. шланг для подачи раствора (DN 19, 30 м)	2368629
	Кабель управления для автоматического копыя; 14 м	2311692
	Мобильный шланг (DN 13, 2,5 м)	2368631
	Переходник для штекера Хартинга	2337504
	Пресс-стол для выдавливания материала из мешка для модели PC 830	2318389
	Прокладка / неподвижной муфты M27	342314
	Прокладка / неподвижной муфты M35	9971531

Прочее		Артикул
	Распылительное копые (без держателя форсунки и без форсунки)	2368604
	Ротор/Статор в сборе PC HP 10	2367496
	Смазка для насосов; 500 мл	9992824
	Удлинительный кабель для дистанционного управления (10 м)	2368540
	Удлинительный кабель для дистанционного управления (20 м)	2368544
	Удлинительный кабель для дистанционного управления (40 м)	2368546
	Удлинительный кабель для дистанционного управления (5 м)	2368535
	Чистящий шарик; для PlastCoat HP 10 (DN 20mm)	2368524
	Шланг подачи раствора (DN 19, 10 м)	2368630
	Ящик с принадлежностями; для аппарата PlastCoat	348958















- 1
- 2
- 3
- 4
- 5
- 6
- 7
- 8
- 9
- 10

4 | Распыление с установленным температурным режимом

Распыление с установленным температурным режимом. Оптимизированное нанесение краски.















Путем нагревания материалов в нагревательных шлангах аппаратов TempSpray компании WAGNER повышается качество распыления многих материалов от пропиток и лаков до шпатлевки, наносимой безвоздушным распылением. Для нанесения этих материалов методом распыления их, как правило, необходимо разбавить. Путем использования систем нагреваемых шлангов TempSpray можно снизить количество необходимого для этого разбавителя, а также увеличить толщину наносимого слоя. Но это только лишь некоторые из многочисленных преимуществ. Изделия TempSpray можно адаптировать ко всем аппаратам безвоздушного распыления и обладают, таким образом, широкой сферой применения.

Продукты в сравнении

	TempSpray H 126 Базовый модуль	TempSpray H 126 Spraupack	TempSpray H 226 Базовый модуль	TempSpray H 226 Spraupack	TempSpray H 326 Базовый модуль
Метод распыления	-		-		-
Рисунок изделия					
Арт.№	2311659	2311852	2311660	2311853	2311661
Технология	-	-	-	-	-
Вес	3.2 kg	3.2 kg	13.2 kg	13.2 kg	16.8 kg
Привод					
Напряжение	230 V / 50 Гц	230 V / 50 Гц	230 V / 50 Гц	230 V / 50 Гц	230 V / 50 Гц
Шнур питания	4 m	4 m	6 m	6 m	6 m
Мощность нагрева	0.6 кВт	0.6 кВт	1.3 кВт	1.3 кВт	1.1 кВт
Длина рукава	10 m	10 m	15 m	15 m	30 m
Рабочее давление макс.	250 bar, 25 MPa	250 bar, 25 MPa	250 bar, 25 MPa	250 bar, 25 MPa	250 bar, 25 MPa
Терморегулятор (плавная регулировка)	20 – 60 °C	20 – 60 °C	20 – 60 °C	20 – 60 °C	20 – 60 °C
Вязкость макс.	5.000 mPas	5.000 mPas	25.000 mPas	25.000 mPas	25.000 mPas

Материал	TempSpray H 126 Базовый модуль	TempSpray H 126 Spraupack	TempSpray H 226 Базовый модуль	TempSpray H 226 Spraupack	TempSpray H 326 Базовый модуль
Пропитки для дерева, масла, вещества для травления, прозрачные краски, праймеры, грунтовки, наполнители, лаки, 2-компонентные материалы (соблюдать срок годности)	+	+	-	-	-
Толстослойные покрытия, материалы с высоким содержанием сухого остатка, дисперсионные краски, латексные краски, фасадные материалы, кровельные покрытия	-	-	+	+	+
Антикоррозионная защита, битумные среды, клеящие составы	-	-	-	-	+
Серьезные средства антикоррозионной защиты, безвоздушные шпатлевки	-	-	-	-	-

+ = пригодно; - = не пригодно

TempSpray H 326, Spraupack	SuperFinish 23 Plus TS на раме	SuperFinish 23 Plus TS на тележке	TempSpray H 126 AirCoat Spraupack
			
			
2311854	2341495	2341496	-
-			-
16.8 kg	24 kg	29 kg	3.2 kg
			
230 V / 50 Гц	230 V / 50 Гц	230 V / 50 Гц	230 V / 50 Гц
6 m	6 m	6 m	4 m
1.1 кВт	1.3 кВт	1.3 кВт	0.6 кВт
30 m	10 m	10 m	10 m
250 bar, 25 MPa	250 bar, 25 MPa	250 bar, 25 MPa	250 bar, 25 MPa
20 – 60 °C	20 – 60 °C	20 – 60 °C	20 – 60 °C
25.000 mPas	20.000 mPas	20.000 mPas	5.000 mPas

TempSpray H 326, Spraupack	SuperFinish 23 Plus TS на раме	SuperFinish 23 Plus TS на тележке	TempSpray H 126 AirCoat Spraupack
-	+	+	+
+	-	-	-
+	-	-	-
-	-	-	-



TempSpray H 126

Удобный нагрев материала – превосходная поверхность лакового покрытия благодаря снижению вязкости

- Удобство для пользователя: Разработано специально для обработки лаков методом AirCoat
- Работа без усталости: гибкий армированный сталью шланг DN6
- Гибкость: Плавное регулирование температуры в пределах от 20 °C — 60 °C
- Легкий вес: только 3,5 кг



Комплект поставки	Артикул
Базовый модуль TempSpray H 126; 10 м	2311659

Комплект поставки	Артикул
TempSpray H 126 Sprau pack; 10 м	2311852
Базовый модуль TempSpray H 126; 10 м	2311659
Безвоздушный пистолет Vector Grip; 1/4"; в комплекте с соплодержателем TradeTip 3; двух и четырёх-пальцевый спусковые крючки	538043
2SpeedTip; L10; 208/510	271042



TempSpray H 326

Самый длинный модуль TempSpray: Исключительно большая мобильность и радиус действий

- Идеально пригоден для дисперсионных и фасадных красок
- Удвоенный радиус действий при внутренних и наружных работах: 30 м шланг подачи нагретого воздуха
- Практично: Большой, соответствующий потребностям строительного объекта, барабан для наматывания шланга на тележке для простоты транспортировки

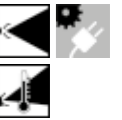

Комплект поставки	Артикул
Базовый модуль TempSpray H 326; 30 м	2311661

Комплект поставки	Артикул
TempSpray H 326 Sprau pack; 30 м	2311854
Базовый модуль TempSpray H 326; 30 м	2311661
Безвоздушный пистолет AG 14, G-thread 1/4"; в комплекте с соплодержателем TradeTip 3	0502081A
2SpeedTip; D20; 115/421	271046



TempSpray H 226

Практичный нагреватель материала для дисперсионных работ

- Сконструирован для работы с дисперсионными и латексными красками
- Практично: Соответствующий потребностям строительного объекта, барабан для наматывания шланга на тележке для простоты транспортировки
- Гибкость: для внутренних и наружных работ, простота адаптации ко всем аппаратам безвоздушного распыления



Комплект поставки	Артикул
Базовый модуль TempSpray H 226; 15 м	2311660

Комплект поставки	Артикул
TempSpray H 226 Sprau pack; 15 м	2311853
Базовый модуль TempSpray H 226; 15 м	2311660
Безвоздушный пистолет AG 14, G-thread 1/4"; в комплекте с соплодержателем TradeTip 3	0502081A
2SpeedTip; D10; 111 / 419	271045



Аппарат SuperFinish 23 Plus TempSpray Sprayer на раме



Специальный аппарат со шлангом подачи нагретого воздуха для лаков

- Превосходные результаты нанесения покрытия благодаря использованию шланга подачи нагретого воздуха
- Идеален для материалов с высокой вязкостью, таких как лаки с летучими органическими соединениями
- Система TempSpray нагревает материал непосредственно в шланге, обеспечивая таким образом превосходную вязкость без разбавления и, тем самым, оптимальный результат при нанесении краски

Комплект поставки

Артикул

Комплект поставки	Артикул
Аппарат SuperFinish 23 Plus TempSpray Sprayer на раме	2341495
Базовый аппарат; SF 23 Plus на раме	2334424
Комплект верхнего бачка на 5 литров; M36x2	341265
Базовый модуль TempSpray H 126; 10 м	2311659
Безвоздушный пистолет Vector Grip; 1/4"; в комплекте с соплодержателем TradeTip 3; двух и четырёх-пальцевые спусковые крючки	538043
2SpeedTip; L10; 208/510	271042
Сменный фильтр, красного цвета; 1 шт.; 180 MA; 0,084 мм MW; экстремально тонкая очистка	34383



TempSpray H 126 AirCoat Spraypack



Удобный нагрев материала — превосходная поверхность лакового покрытия благодаря технологии распыления AirCoat и снижению вязкости

- Удобство для пользователя: Разработано специально для обработки лаков методом AirCoat
- Работа без усталости: гибкий армированный сталью шланг DN6
- Гибкость: Плавное регулирование температуры в пределах от 20 °C — 60 °C
- Легкий вес: только 3,5 кг

Комплект поставки

Артикул

Комплект поставки	Артикул
TempSpray H 126 AirCoat Spraypack; 10 м	-
Базовый модуль TempSpray H 126; 10 м	2311659
Профессиональный пистолет AirCoat AC 4600 Professional; с синим воздушным колпачком и рукояткой	394156
Воздушный шланг DN6; 10 м для технологии AirCoat, с кабельной стяжкой	344905



Распылительный модуль SuperFinish 23 Plus TempSpray на тележке



Специальный аппарат со шлангом подачи нагретого воздуха для лаков

- Превосходные результаты нанесения покрытия благодаря использованию шланга подачи нагретого воздуха
- Идеален для материалов с высокой вязкостью, таких как лаки с летучими органическими соединениями
- Система TempSpray нагревает материал непосредственно в шланге, обеспечивая таким образом превосходную вязкость без разбавления и, тем самым, оптимальный результат при нанесении краски

Комплект поставки

Артикул

Комплект поставки	Артикул
Распылительный модуль SuperFinish 23 Plus TempSpray на тележке	2341496
Базовый аппарат; SF 23 Plus на тележке	2334444
Комплект верхнего бачка на 5 литров; M36x2	341265
Базовый модуль TempSpray H 126; 10 м	2311659
Безвоздушный пистолет Vector Grip; 1/4"; в комплекте с соплодержателем TradeTip 3; двух и четырёх-пальцевые спусковые крючки	538043
2SpeedTip; L10; 208/510	271042
Сменный фильтр, красного цвета; 1 шт.; 180 MA; 0,084 мм MW; экстремально тонкая очистка	34383



- 1
- 2
- 3
- 4
- 5
- 6
- 7
- 8
- 9
- 10

5 | Нанесение лаков и средств

Мобильные аппараты для строек. Идеально лакированные поверхности.

Истерся лак? Именно в сфере ремонта встречаются многочисленные объекты такие, как двери, радиаторы отопления и оконные рамы, часто требующие покраски. Компания WAGNER предлагает для этого небольшие, но одновременно надежные покрасочные аппараты, идеально пригодные для любого объекта. Будь-то лаки, прозрачные краски, вещества для травления или масла, аппараты для начинающих или профессиональное оборудование – Вы найдете нужное для любой цели.

Продукты в сравнении

НОВИНКА

	FinishControl 3500	FinishControl 5000	FineCoat 9900 Plus	Finish 230 AirCoat compact	SuperFinish 23 Plus AirCoat (A) = на раме (B) = на тележке
Метод распыления					
Рисунок изделия					
Арт.№	2341501	2316090	276048	2301689	(A) = 2341489 (B) = 2341490
Технология					
Вес	2,3 kg	8 kg	10 kg	40.6 kg	(A) = 24 kg (B) = 29 kg
Мощность двигателя	0.7 кВт	1.4 кВт	1.5 кВт	0.56 кВт	1.3 кВт
Привод					
Напряжение	230 V / 50 Гц	230 V / 50 Гц	230 V / 50 Гц	230 V / 50 Гц	230 V / 50 Гц
Размер форсунки макс.	-	-	-	0.019"	0.023"
Рабочее давление макс.	0.2 bar, 0.02 МПа	0.275 bar, 0.0275 МПа	0.72 bar, 0.072 МПа	250 bar, 25 МПа	250 bar, 25 МПа
Макс. объем подачи	-	-	-	1.2 л/мин	2.6 л/мин
Вязкость макс.	-	-	-	-	20.000 mPas

Материал	FinishControl 3500	FinishControl 5000	FineCoat 9900 Plus	Finish 230 AirCoat compact	SuperFinish 23 Plus AirCoat
Разделяющие средства, масла, смазки	S	S	S-M	S	S-M
Прозрачные краски, вещества для травления, пропитки	S	S	S-M	S	S-M
Грунтовки, эмали и лаки первого покрытия, на основе синтетических смол, акриловые	S	S	S-M	S	S-M

Пригодно для объектов следующих размеров: S = малый; M = средний; L = большой; - = не пригодно

SuperFinish 23 Plus AC с компрессором (A) = на раме (B) = на тележке	Finish 230	SuperFinish 17 ex Airless Для лаков	SuperFinish 23 Plus Airless Для лаков (A) = на раме (B) = на тележке	ProSpray 3.23 Для лаков
(A) = 2353392 (B) = 2353393	311062	2364966	(A) = 2341491 (B) = 2341492	2308273
(A) = 37 kg (B) = 42 kg	17 kg	15,4 kg	(A) = 24 kg (B) = 29 kg	17.7 kg
1.3 кВт	1.1 кВт	0,23 kW	1.3 кВт	1.03 кВт
230 V / 50 Гц	230 V / 50 Гц	-	230 V / 50 Гц	230 V / 50 Гц
0.023"	0.019"	0.017"	0.023"	0.024"
250 bar, 25 МПа	260 bar, 26 МПа	230 bar, 23 МПа	250 bar, 25 МПа	221 bar, 22.1 МПа
2.6 л/мин	1.25 л/мин	1.6 л/мин	2.6 л/мин	2.3 л/мин
20.000 mPas	-	15.000 mPas	20.000 mPas	20.000 mPas

SuperFinish 23 Plus AC с компрессором	Finish 230	SuperFinish 17 ex Airless Для лаков	SuperFinish 23 Plus Airless Для лаков	ProSpray 3.23 Для лаков
S-M	S	S-M	S-M	S-M
S-M	-	S-M	S-M	S-M
S-M	S	S-M	S-M	S-M

В данной главе предлагается следующая техника

	Турбина	Мембранный насос	Поршневой насос
Технология			
Описание	<p>Генерируемый в турбине воздух передается по воздушному шлангу и частично поступает в бачок с материалом, тем самым создавая в нем давление. Вследствие избыточного давления, материал поступает по всасывающей трубке и подаётся через насадку на форсунку, далее распыляясь остаточным воздухом.</p>	<p>Подача материала выполняется возвратно-поступательным движением мембраны. Аппараты, использующие данную технологию, обладают высокой прочностью и одновременно легкостью управления на строительных объектах. Мембранные насосы с электрическим приводом могут использовать как безвоздушный метод распыления, так и метод AirCoat-Spraypack.</p>	<p>В поршневых насосах подача материала выполняется возвратно-поступательным движением поршня. Это обеспечивает высокую мощность всасывания, что, прежде всего, выгодно при переработке материалов высокой вязкости. Поршневые насосы с пневматическим приводом взрывобезопасны и, тем самым, могут использоваться в мастерских. Наши гидравлические поршневые насосы обладают еще большей мощностью и могут использовать в качестве привода бензоэлектрический агрегат.</p>
Преимущества и польза	<ul style="list-style-type: none"> • Превосходный аппарат для начинающих или для небольших проектов (например, ремонтных работ) • Простота управления • Высокая точность адаптации к потребностям объекта • Большое разнообразие материалов путем использования различных распылительных насадок и чашечных пистолетов (возможность быстрой смены краски) • Идеально тонкий рисунок распыления, в т.ч. материалов на водной основе • Простота очистки, ввиду заполнения материалом только распылительной насадки 	<ul style="list-style-type: none"> • Гибкость работы: Обработка небольших объемов с использованием верхнего бачка или прямая обработка поверхности из оригинальной упаковки • Плавная регулировка давления в пределах от 0 до 25 МПа • Простота технического обслуживания • Очень низкая степень износа • Незначительные эксплуатационные расходы • Качество компании WAGNER: Технология длинного хода поршня и очень прочная конструкция 	<ul style="list-style-type: none"> • Идеально для материалов с высокой вязкостью • Оптимальная мощность всасывания • Большой объем подачи, в т.ч. материалов с высокой вязкостью • Высокий напор материала: возможность использования шлангов большой длины • Возможность использования форсунок больших размеров • Качество компании WAGNER: Очень продолжительный срок службы прокладок
Метод распыления			

FinishControl 3500 Spraypack



Ручной аппарат XLVP

- Всегда под рукой: Являясь самой малой в своем классе данная модель встречается на каждом строительном объекте — практичный плечевой ремень обеспечивает простоту транспортировки
- Гибкость: идеально подходит для ремонтно-восстановительных работ и объектов площадью до 50 м²
- Все в комплекте: В практичном переносном кофре имеется достаточно места для самого аппарата и двух вертикально стоящих распылительных насадок, которые можно перевозить также и заполненными
- Не пригоден для использования во взрывоопасных зонах



Комплект поставки

FinishControl 3500 Spraypack	Артикул
Корпус турбины с рукояткой	2350780
Распылительная насадка StandardSpray	2321879
Футляр для переноски; для FinishControl 3500	2341100
Воздушный фильтр; 3 шт.; для модели FinishControl 3500	2343947
Наливная воронка; 3 шт.; для распылительных насадок FinishControl	2324745
Наплечный ремень для FinishControl 3500	2341187
Крепление для наплечного ремня для FC 3500; с винтами	2343948
Щетка для очистки	514209

FinishControl 5000 Spraypack



Универсальный аппарат для до 50 м²

Заманчивое средство для желающих войти в мир профессионального нанесения краски с помощью распылительных технологий









- Универсальное использование для эмалей, пропиток и дисперсионных красок благодаря модульной системе распылительных насадок для упрощения смены материала
- Полный контроль непосредственно на пистолете
- Исключительно компактный и удобный
- Не пригоден для использования во взрывоопасных зонах











Комплект поставки

FinishControl 5000 Spraypack	Артикул
Базовый аппарат; FinishControl 5000	2322444
Воздушный шланг с рукояткой; для FinishControl 5000	2314573
Распылительная насадка StandardSpray	2321879

Принадлежности XVLP

Распылительные насадки XVLP		Артикул
	Распылительная насадка FineSpray	2321877
	Распылительная насадка StandardSpray	2321879
	Распылительная насадка WallSpray	2321880
Фильтр		Артикул
	Воздушный фильтр; 3 шт.; для модели FinishControl 3500	2343947
	Воздушный фильтр; 3 шт.; для модели FinishControl 5000	2322446
	Фильтр напорной трубы; грубой очистки; 5 шт.; для распылительных насадок FinishControl	2324249
	Фильтр напорной трубы; тонкой очистки; 5 шт.; для распылительных насадок FinishControl	2324248
Шланги		Артикул
	Воздушный шланг с рукояткой; для FinishControl 5000	2314573

Очистка и хранение		Артикул
	Кейс Tanos для сменных насадок и турбины	2340218
	Крепление для наплечного ремня для FC 3500; с винтами	2343948
	Набор для чистки пистолетов-распылителей HVLP и XVLP	2354639
	Набор для чистки; для распылительных насадок XVLP	935364
	Наплечный ремень для FinishControl 3500	2341187
	Футляр для переноски; для FinishControl 3500	2341100
	Щетка для очистки	514209
Прочее		Артикул
	Cap-адаптер; для модели FinishControl	2350692
	Емкость с крышкой; 1000 мл; нержавеющая сталь; для распылительных насадок FinishControl	2322451
	Емкость с крышкой; 1400 мл; пластик	2324749
	Корпус турбины с рукояткой	2350780
	Наливная воронка; 3 шт.; для распылительных насадок FinishControl	2324745
	Напорная труба; дисперсия	2323674
	Напорная труба; стандарт	2319222
	Прокладка форсунки; для модели FinishControl	2323934
	Прокладка; для всех распылительных насадок XVLP	2319223

НОВИНКА

FineCoat 9900 Plus Spraypack

Высокоэффективный специальный аппарат по принципу распыления HVLP удобного размера





















- Компактный и удобный
- Возможность точной адаптации к объекту и несомненно тонкий рисунок распыления, в т.ч. материалов на водной основе
- Широкий спектр применения для внутренних и наружных работ
- Не пригоден для использования во взрывоопасных зонах











Комплект поставки

Комплект поставки	Артикул
FineCoat 9900 Plus Spraypack	276048
Воздушный шланг FC-9900 Plus	277236
Пистолет FineCoat; стакан для краски на 1 литр; с комплектом форсунок № 4; для моделей FC 7000 / FC 8800 / FC 9900	277035

Принадлежности HVLP

Пистолеты		Артикул
	FineCoat Split Gun; подвесной стакан для краски; 1000 мл	524028
	FineCoat Split Gun; стакан для краски; 600 мл	524053
	Комплект для переоборудования на стакан для краски для пистолета FineCoat Split Gun	524045
	Пистолет FineCoat; стакан для краски на 1 литр; с комплектом форсунок № 4; для моделей FC 7000 / FC 8800 / FC 9900	277035
	Пистолет-распылитель для флокирования WF-20; 20 мм; для нанесения сухих текстильных волокон на мокрые окрашенные поверхности	261025
	Распылительное копьё FineCoat WSL 60 с верхним бачком; для жидких структурных обоев; пятнистых структур или штукатурок; использовать только с быстрьюёмной муфтой для шланга (арт.№ 0275 625)	261024
Форсунки		Артикул
	Воздушный колпачок; d = 09 мм; RD45	261460
	Воздушный колпачок; d = 12 мм; RD45	261461
	Воздушный колпачок; d = 14,5 мм; RD45	261462
	Набор распылительных форсунок; для пистолета FineCoat Split Gun; №: 2; Ø 0,8 мм	529209
	Набор распылительных форсунок; для пистолета FineCoat Split Gun; №: 3; Ø 1,3 мм	529210
	Набор распылительных форсунок; для пистолета FineCoat Split Gun; №: 4; Ø 1,8 мм	529211
	Набор распылительных форсунок; для пистолета FineCoat Split Gun; №: 5; Ø 2,2 мм	529212
	Набор распылительных форсунок; для пистолета FineCoat Split Gun; №: 6; Ø 2,4 мм	529213
	Набор распылительных форсунок; для пистолета FineCoat Split Gun; №: 7; Ø 2,6 мм	529214
	Форсунка; d = 04 мм; 6КТ.22; для модели WSL 50/60	261463
	Форсунка; d = 06 мм; 6КТ.22; для модели WSL 50/60	261464
	Форсунка; d = 08 мм; 6КТ.22; для модели WSL 50/60	261465
	Форсунка; d = 10 мм; 6КТ.22; для модели WSL 50/60	261466

Наборы распылительных форсунок для пистолета FineCoat (не SplitGun) приведены в последней главе «Принадлежности».

Шланги		Артикул
	Воздушный шланг; 4,5 м; для FineCoat Turbinen с быстроразъемной муфтой	276233
	Воздушный шланг FC-9900 Plus	277236
	Воздушный шланг; 9 м; для FineCoat Controller	275249
	Пакет шлангов в составе шланга материала и воздушного шланга DN10; 8,2 м; для FineCoat	261255
	Удлинитель шланга; 152 см; для FineCoat	524405
Фильтр		Артикул
	К-т фильтров для FineCoat 9900 / 9800	279938
Прочее		Артикул
	Быстроразъемная шланговая муфта; для FineCoat	275625
	Вставка для ресивера; устойчива к растворителям; пластик; для модели FineCoat	261374
	Манометр 0-4 бар; 1/8"; для ресивера FineCoat 9950 PP	261342
	Набор для чистки пистолетов-распылителей HVLP и XVLP	2354639
	Отдельный ресивер; для FineCoat	524232
	Ремкомплект для пистолета FineCoat со стаканом для краски	295981

Примечания

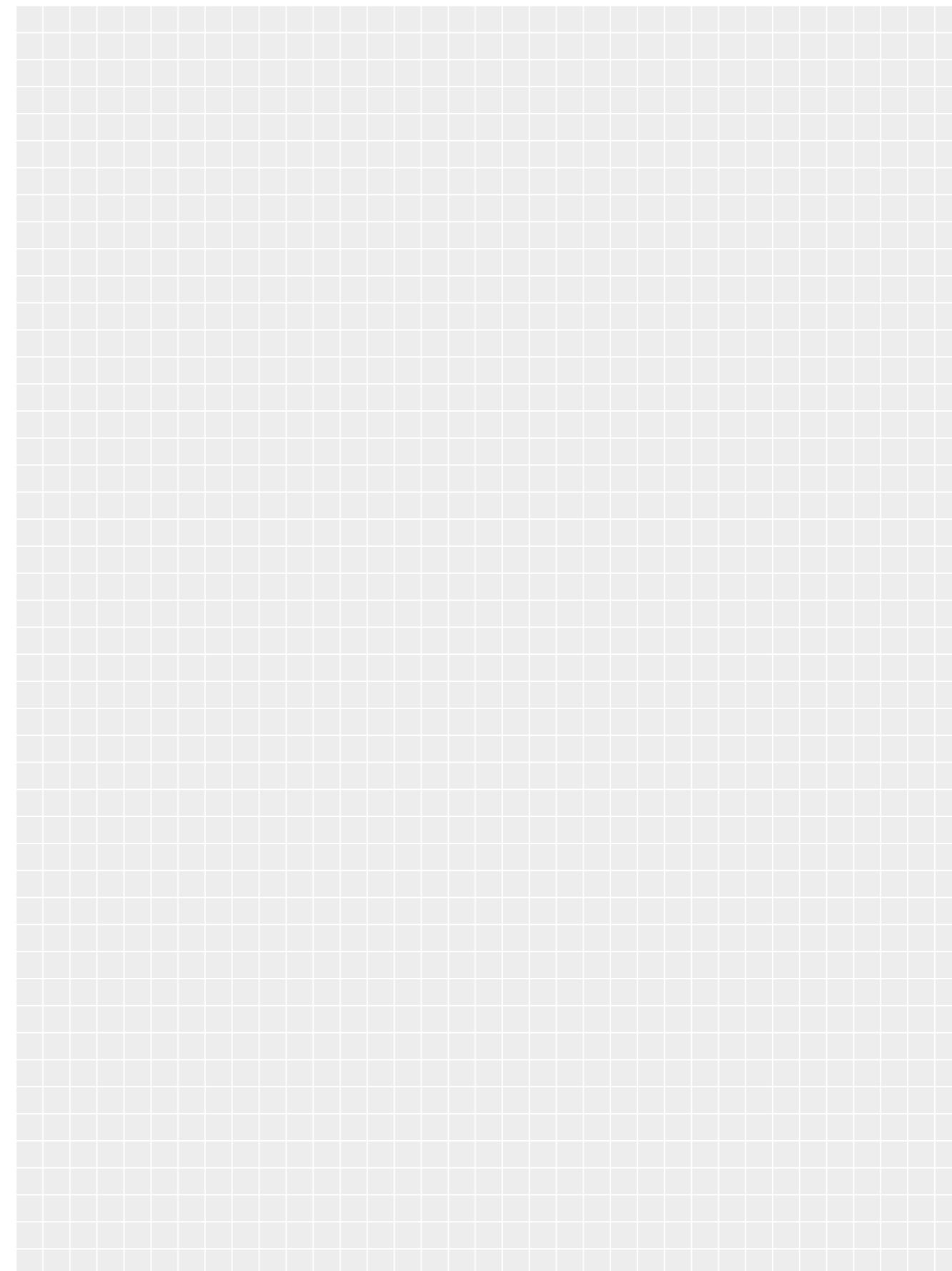



Finish 230 AirCoat compact Spraupack на тележке



Полноценное мобильное решение для лакокрасочных работ с интегрированным компрессором

- С технологией AirCoat Особенно мелкое распыление для получения превосходного финишного слоя
- Идеальная координация компонентов между собой: незначительность избыточного распыления и высокий КПД нанесения покрытия
- Высокая подвижность и мобильность: встроенный, мощный и малошумный компрессор
- Чрезвычайная простота использования
- Не пригоден для использования во взрывоопасных зонах

Комплект поставки

Артикул

Finish 230 AirCoat compact Spraupack на тележке	2301689
Базовый аппарат; F 230 AC compact	550005
Двойной шланг ВД; материал DN3; макс. 27 МПа; воздух DN6; 1/4"; 7,5 м	9984595
Профессиональный пистолет AirCoat AC 4600 Professional; с зеленым воздушным колпачком; рукояткой и форсункой	394152



SuperFinish 23 Plus AirCoat Spraupack на раме



Компактное и мобильное решение для лакокрасочных работ

- С технологией AirCoat Особенно мелкое распыление для получения превосходного финишного слоя
- Идеальная координация компонентов между собой. Незначительное избыточное распыление и высокий КПД нанесения покрытий
- Чрезвычайная простота использования
- Промышленный стандарт качества присущий компании WAGNER
- Не пригоден для использования во взрывоопасных зонах

Комплект поставки

Артикул

SuperFinish 23 Plus AirCoat Spraupack на раме	2341489
Базовый аппарат; SF 23 Plus на раме	2334424
Комплект верхнего бачка на 5 литров; M36x2	341265
Двойной шланг ВД; материал DN3; макс. 27 МПа; воздух DN6; 1/4"; 7,5 м	9984595
Профессиональный пистолет AirCoat AC 4600 Professional; с синим воздушным колпачком и рукояткой	394156
Форсунка ACF3000 11/40	379411
Монтажный комплект регулятора AirCoat	340250



SuperFinish 23 Plus AirCoat Spraupack на тележке



Компактное и мобильное решение для лакокрасочных работ

- С технологией AirCoat Особенно мелкое распыление для получения превосходного финишного слоя
- Идеальная координация компонентов между собой. Незначительное избыточное распыление и высокий КПД нанесения покрытий
- Чрезвычайная простота использования
- Промышленный стандарт качества присущий компании WAGNER
- Не пригоден для использования во взрывоопасных зонах

Комплект поставки

Артикул

SuperFinish 23 Plus AirCoat Spraupack на тележке	2341490
Базовый аппарат; SF 23 Plus на тележке	2334444
Комплект верхнего бачка на 5 литров; M36x2	341265
Двойной шланг ВД; материал DN3; макс. 27 МПа; воздух DN6; 1/4"; 7,5 м	9984595
Профессиональный пистолет AirCoat AC 4600 Professional; с синим воздушным колпачком и рукояткой	394156
Форсунка ACF3000 11/40	379411
Монтажный комплект регулятора AirCoat	340250



SuperFinish 23 Plus AirCoat Spraypack с компрессором на раме



Полноценное решение для лакокрасочных работ с интегрированным компрессором

- С технологией AirCoat Особенно мелкое распыление для получения превосходного финишного слоя
- Идеальная координация компонентов между собой. Незначительное избыточное распыление и высокий КПД нанесения покрытий
- Чрезвычайная простота использования
- Промышленный стандарт качества присущий компании WAGNER
- Не пригоден для использования во взрывоопасных зонах

Комплект поставки

Комплект поставки	Артикул
SuperFinish 23 Plus AirCoat Spraypack с компрессором на раме	2353392
Базовый аппарат; SF 23 Plus на раме	2334424
Комплект верхнего бачка на 5 литров; M36x2	341265
Двойной шланг ВД; материал DN4; макс. 27 МПа; воздух DN6; 1/4"; 10 м	2302379
Профессиональный пистолет AirCoat AC 4600 Professional; с зеленым воздушным колпачком и рукояткой	394158
Форсунка ACF3000 11/40	379411
Компрессор AirBoost 100; для модели SF 23 Plus	2347935



SuperFinish 23 Plus AirCoat Spraypack с компрессором на тележке



Полноценное мобильное решение для лакокрасочных работ с интегрированным компрессором

- С технологией AirCoat Особенно мелкое распыление для получения превосходного финишного слоя
- Идеальная координация компонентов между собой. Незначительное избыточное распыление и высокий КПД нанесения покрытий
- Чрезвычайная простота использования
- Промышленный стандарт качества присущий компании WAGNER
- Не пригоден для использования во взрывоопасных зонах

Комплект поставки

Комплект поставки	Артикул
SuperFinish 23 Plus AirCoat Spraypack с компрессором на тележке	2353393
Базовый аппарат; SF 23 Plus на тележке	2334444
Комплект верхнего бачка на 5 литров; M36x2	341265
Двойной шланг ВД; материал DN4; макс. 27 МПа; воздух DN6; 1/4"; 10 м	2302379
Профессиональный пистолет AirCoat AC 4600 Professional; с зеленым воздушным колпачком и рукояткой	394158
Форсунка ACF3000 11/40	379411
Компрессор AirBoost 100; для модели SF 23 Plus	2347935

Принадлежности для переоснащения (мембранные насосы)

Безвоздушные дисперсионные работы (для SF 23 Plus)	Артикул
Безвоздушный пистолет Vector Pro; 1/4"; в комплекте с соплодержателем TradeTip 3; четырёхпальцевый спусковой курок	538040
Безвоздушный пистолет Vector Pro; 1/4"; в комплекте с соплодержателем TradeTip 3; двухпальцевый спусковой курок	538041
Безвоздушный пистолет Vector Grip; 1/4"; в комплекте с соплодержателем TradeTip 3; двух и четырёх-пальцевый спусковые курки	538043
Безвоздушный пистолет Vector Infinity G-thread 1/4", в комплекте с соплодержателем TradeTip 3, двух-пальцевый спусковой курок	538085
Форсунки 2SpeedTip; сводная таблица приведена в последней главе «Принадлежности»	271XXX
Форсунки HEA ProTip; сводная таблица приведена в последней главе «Принадлежности»	0554XXX
Форсунки TradeTip 3; сводная таблица приведена в последней главе «Принадлежности»	553XXX
Сменный фильтр, желтого цвета; к-т 1 шт.; 100 МА; 0,14 мм MW; тонкая очистка	43235
Сменный фильтр, желтого цвета; к-т 10шт.; 100 МА; 0,14 мм MW; тонкая очистка	97023
Сменный фильтр белого цвета; 1 шт.; 50 МА; 0,31 мм MW; средняя очистка	34377
Сменный фильтр белого цвета; к-т 10 шт.; 50 МА; 0,31 мм MW; средняя очистка	97024
Шланг ВД DN6; макс. 27 МПа; NPSM 1/4"; 15 м	9984574
Система всасывания; для модели SF 23 Plus; с устройством PumpRunner	2342879

Безвоздушное нанесение валиком (для SF 23 Plus)	Артикул
InlineRoller в пластиковом футляре; вкл. шланг ВД DN4, макс. 27 МПа, 7,5 м; удлинитель 0,5 м; валик для краски, плюшевый, с коротким ворсом 13 мм; и мн.др.	345010

Распыление с установленным температурным режимом









Принадлежности для распыления с установленным температурным режимом указаны в главе „Строительное дело — распыление с установленным температурным режимом“

Безвоздушные лакировальные работы	Артикул
Форсунки 2SpeedTip; сводная таблица приведена в последней главе «Принадлежности»	271XXX
Форсунки HEA ProTip; сводная таблица приведена в последней главе «Принадлежности»	0554XXX
Форсунки TradeTip 3; сводная таблица приведена в последней главе «Принадлежности»	553XXX
Форсунки TradeTip 3 FineFinish; сводная таблица приведена в последней главе «Принадлежности»	554XXX

Безвоздушные лакировальные работы	Артикул
Сменный фильтр, красного цвета; 1 шт.; 180 МА; 0,084 мм MW; экстра тонкая очистка	34383
Сменный фильтр, красного цвета; к-т 10 шт.; 180 МА; 0,084 мм MW; экстра тонкая очистка	97022
Сменный фильтр, желтого цвета; к-т 1 шт.; 100 МА; 0,14 мм MW; тонкая очистка	43235
Сменный фильтр, желтого цвета; к-т 10шт.; 100 МА; 0,14 мм MW; тонкая очистка	97023
Шланг ВД DN3; макс. 27 МПа; NPS 1/4"; 7,5 м	9984583
Шланг ВД DN4; макс. 27 МПа; NPS 1/4"; 7,5 м	9984573
Шланг ВД DN3; макс. 27 МПа; NPS 1/4"; 10 м	2301052
Шланг ВД DN4; макс. 27 МПа; NPS 1/4"; 10 м	2302374
Комплект верхнего бачка на 5 литров; M36x2	341265

Принадлежности AirCoat

Пистолеты AirCoat





	Артикул
 Пистолет AirCoat AC 4500, синяя крышка пневмоцилиндра + держатель	2368269
 Пистолет AirCoat AC 4500, зеленая крышка пневмоцилиндра + держатель	2368270
 Пистолет AirCoat AC 4500, красная крышка пневмоцилиндра + держатель	2368271
 Профессиональный пистолет AirCoat AC 4600 Professional; с синим воздушным колпачком и рукояткой	394156
 Профессиональный пистолет AirCoat AC 4600 Professional; с синим воздушным колпачком; рукояткой и форсункой	394150
 Профессиональный пистолет AirCoat AC 4600 Professional; с зеленым воздушным колпачком и рукояткой	394158
 Профессиональный пистолет AirCoat AC 4600 Professional; с зеленым воздушным колпачком; рукояткой и форсункой	394152
 Профессиональный пистолет AirCoat AC 4600 Professional; с красным воздушным колпачком и рукояткой	394157
 Профессиональный пистолет AirCoat AC 4600 Professional; с красным воздушным колпачком и рукояткой	394151

Удлинитель форсунки AirCoat

 Удлинитель форсунки AirCoat; 30 см	394090
--	--------



Форсунки AirCoat



 Форсунки AirCoat AC4600 Prof./ GM3000 AC; сводная таблица приведена в последней главе «Принадлежности»	379XXX
--	--------



Воздушные колпачки		Артикул
	Зеленый воздушный колпачок для материалов на основе органических растворителей и на водной основе; с накидной гайкой	394912
	Красный воздушный колпачок для материалов на основе растворителя	394910
	Накидная гайка в комплекте	394921
	Синий воздушный колпачок для материалов на водной основе; с накидной гайкой	394911

Фильтр пистолета		Артикул
	Сменный фильтр, желтого цвета; к-т 1 шт.; 100 МА; 0,14 мм MW; тонкая очистка	43235
	Сменный фильтр, желтого цвета; к-т 10шт.; 100 МА; 0,14 мм MW; тонкая очистка	97023
	Сменный фильтр, красного цвета; 1 шт.; 180 МА; 0,084 мм MW; экстра тонкая очистка	34383
	Сменный фильтр, красного цвета; к-т 10 шт.; 180 МА; 0,084 мм MW; экстра тонкая очистка	97022



Шланги AirCoat		Артикул
	Воздушный шланг; DN6; 1/4"; 7,5 м; для двойного шланга ВД	2304449
	Воздушный шланг; DN6; 1/4"; 10 м; для двойного шланга ВД	2304451
	Двойной шланг ВД; материал DN3; макс. 27 МПа; воздух DN6; 1/4"; 10 м	9984596
	Двойной шланг ВД; материал DN3; макс. 27 МПа; воздух DN6; 1/4"; 7,5 м	9984595
	Двойной шланг ВД; материал DN3; макс. 27 МПа; воздух DN6; M16x1,5; 7,5 м	2306802
	Двойной шланг ВД; материал DN4; макс. 27 МПа; воздух DN6; 1/4"; 10 м	2302379
	Двойной шланг ВД; материал DN4; макс. 27 МПа; воздух DN6; 1/4"; 7,5 м	2302378
	Двойной шланг ВД; материал DN4; макс. 27 МПа; воздух DN6; M16x1,5; 7,5 м	2306803

Шланги AirCoat		Артикул
	Защитный чехол из монофила; 10 м; для двойного шланга ВД	2305871
	Защитный чехол из монофила; 7,5 м; для двойного шланга ВД	2305870



Верхний бачок		Артикул
	Комплект верхнего бачка на 5 литров EX; M36x2 с фильтровальным диском	340265
	Комплект верхнего бачка на 5 литров; M36x2	341265
	Комплект верхнего бачка на 5 литров; для F 230	524242

Переходной патрубок/двойной штуцер		Артикул
	Двойной штуцер A = 1/4" x 1/4"	34038
	Двойной штуцер A = 1/4" x M16x1,5	34033
	Переходной патрубок I = 1/4"NPS x A = M16x1,5	34041



Детальный обзор всех штуцеров и патрубков приведена в последней главе «Принадлежности»

Очистка / Хранение / Консервация / Оборудование		Артикул
	Чистящее и консервирующее средство EasyClean; 118 мл	508620
	Чистящее и консервирующее средство EasyClean; 1 литр	508281
	Специальное масло EasyGlide; 118 мл	508619

Очистка / Хранение / Консервация / Оборудование Артикул

	Гидравлическая жидкость Divinol 1л; для мембранных насосов	21061
	TipClean Box; бачок, вкл. специальное чистящее средство (24 шт.)	97109
	TipClean; бачок, вкл. специальное чистящее средство	97108
	TipClean; дозаторная емкость; 1 литр	97110

Компрессоры Артикул

	Компрессор AirBoost 100; для модели SF 23 Plus	2347935
	Приемный фильтр; для компрессора АВ 100	2348863
	Фильтр вентилятора; 5 шт.; для компрессора АВ 100	2351461

Прочее Артикул

	Монтажный комплект регулятора AirCoat	340250
	Плавкий предохранитель PRCД; 230 в / 16 А	9956257
	Ремкомплект корпуса кнопки; для моделей SF 21 — SF 31	341705



Finish 230 Комплект с верхним бачком



Профессиональное решение для стартового уровня

- Идеально пригоден для небольших окрасочных и дисперсионных работ (в зависимости от оснащения распылительного модуля)
- Являясь самой малой в своем классе, модель Finish 230 предлагает оптимальное соотношение «цена — производительность».
- Удобная транспортировка: практичная рукоятка и встроенное крепление для шланга
- Не пригоден для использования во взрывоопасных зонах

Комплект поставки	Артикул
Finish 230 Комплект с верхним бачком	311062
Базовый аппарат Finish 230 Лак	-
Шланг ВД DN4; макс. 27 МПа; NPS 1/4"; 7,5 м	9984573
Безвоздушный пистолет Vector Pro; 1/4"; в комплекте с соплодержателем TradeTip 3; двухпальцевый спусковой курок	538041
2SpeedTip; L10; 208/510	271042
Сменный фильтр, красного цвета; 1 шт.; 180 МА; 0,084 мм MW; экстра тонкая очистка	34383



SuperFinish 17ex Комплект с верхним бачком



Эксперт в области окрашивания для получения идеальной поверхности

- Компактность и прочность: удобная мобильность благодаря компактным размерам.
- Экономичность и простота ухода: конструкция с низким уровнем износа для эффективной и экономичной работы.
- Уникальный мембранный насос с пневматическим приводом: тихая работа и экономичный расход воздуха и материала.
- Универсальность: обработка небольших объемов с использованием верхнего бачка или прямая обработка поверхности из оригинальной упаковки.
- Подходит для использования во взрывоопасных зонах.

Комплект поставки	Артикул
SuperFinish 17ex Комплект с верхним бачком	2364966
Базовый аппарат ;SuperFinish 17ex	2364969
Шланг ВД DN3; макс. 27 МПа; NPS 1/4"; 7,5 м	9984583
Безвоздушный пистолет Vector Grip; 1/4"; в комплекте с соплодержателем TradeTip 3; двухпальцевый спусковой курок	538042
2SpeedTip; L10; 208/510	271042
Сменный фильтр, красного цвета; 1 шт.; 180 МА; 0,084 мм MW; экстра тонкая очистка	34383
Комплект верхнего бачка на 5 литров для Cobra	341267



SuperFinish 23 Plus Комплект с верхним бачком



Эксперт по небольшим лакокрасочным работам с использованием мембранной технологии

- Безвоздушный аппарат для лакировальных работ на объектах площадью до 800 м²
- Простота в работе и управлении: многофункциональный переключатель обеспечивает большую безопасность — включение и выключение аппарата под давлением невозможно
- Повышенная производительность: Не требующий обслуживания электродвигатель без щеток
- Нанесение лакового покрытия аппаратом FineFinish с верхним бачком и специальной безвоздушной форсункой для лакирования FineFinish

Комплект поставки

Комплект поставки	Артикул
SuperFinish 23 Plus Комплект с верхним бачком	2341491
Базовый аппарат; SF 23 Plus на раме	2334424
Комплект верхнего бачка на 5 литров; M36x2	341265
Шланг ВД DN3; макс. 27 МПа; NPS 1/4"; 7,5 м	9984583
Безвоздушный пистолет Vector Grip; 1/4"; в комплекте с соплодержателем TradeTip 3; двухпальцевый спусковой курок	538042
2SpeedTip; L10; 208/510	271042
Сменный фильтр, красного цвета; 1 шт.; 180 МА; 0,084 мм MW; экстремально тонкая очистка	34383



SuperFinish 23 Plus Комплект с верхним бачком



Эксперт по небольшим лакокрасочным работам с использованием мембранной технологии

- Безвоздушный аппарат для лакировальных работ на объектах площадью до 800 м²
- Простота в работе и управлении: многофункциональный переключатель обеспечивает большую безопасность — включение и выключение аппарата под давлением невозможно
- Повышенная производительность: Не требующий обслуживания электродвигатель без щеток
- Нанесение лакового покрытия аппаратом FineFinish с верхним бачком и специальной безвоздушной форсункой для лакирования FineFinish

Комплект поставки

Комплект поставки	Артикул
SuperFinish 23 Plus Комплект с верхним бачком	2341492
Базовый аппарат; SF 23 Plus на тележке	2334444
Комплект верхнего бачка на 5 литров; M36x2	341265
Шланг ВД DN3; макс. 27 МПа; NPS 1/4"; 7,5 м	9984583
Безвоздушный пистолет Vector Grip; 1/4"; в комплекте с соплодержателем TradeTip 3; двухпальцевый спусковой курок	538042
2SpeedTip; L10; 208/510	271042
Сменный фильтр, красного цвета; 1 шт.; 180 МА; 0,084 мм MW; экстремально тонкая очистка	34383

Принадлежности для переоснащения (мембранные насосы)

Безвоздушные дисперсионные работы (для SF 23 Plus)	Артикул
Безвоздушный пистолет Vector Pro; 1/4"; в комплекте с соплодержателем TradeTip 3; четырёхпальцевый спусковой курок	538040
Безвоздушный пистолет Vector Pro; 1/4"; в комплекте с соплодержателем TradeTip 3; двухпальцевый спусковой курок	538041
Безвоздушный пистолет Vector Infinity G-thread 1/4", в комплекте с соплодержателем TradeTip 3, двух-пальцевый спусковой курок	538085
Безвоздушный пистолет Vector Grip; 1/4"; в комплекте с соплодержателем TradeTip 3; двух и четырёх-пальцевый спусковые курки	538043
Форсунки 2SpeedTip; сводная таблица приведена в последней главе «Принадлежности»	271XXX
Форсунки HEA ProTip; сводная таблица приведена в последней главе «Принадлежности»	0554XXX
Форсунки TradeTip 3; сводная таблица приведена в последней главе «Принадлежности»	553XXX
Сменный фильтр, желтого цвета; к-т 1 шт.; 100 МА; 0,14 мм MW; тонкая очистка	43235
Сменный фильтр, желтого цвета; к-т 10 шт.; 100 МА; 0,14 мм MW; тонкая очистка	97023
Сменный фильтр белого цвета; 1 шт.; 50 МА; 0,31 мм MW; средняя очистка	34377
Сменный фильтр белого цвета; к-т 10 шт.; 50 МА; 0,31 мм MW; средняя очистка	97024
Шланг ВД DN6; макс. 27 МПа; NPSM 1/4"; 15 м	9984574
Система всасывания; для модели SF 23 Plus; с устройством PumpRunner	2342879

Безвоздушное нанесение валиком (для SF 23 Plus)	Артикул
InlineRoller в пластиковом футляре; вкл. шланг ВД DN4, макс. 27 МПа, 7,5 м; удлинитель 0,5 м; валик для краски, плюшевый, с коротким ворсом 13 мм; и мн.др.	345010

Распыление с установленным температурным режимом

Принадлежности для распыления с установленным температурным режимом указаны в главе „Строительное дело — распыление с установленным температурным режимом“

Лакировальные работы по технологии AirCoat	Артикул
Пистолет AirCoat AC 4500, синяя крышка пневмоцилиндра + держатель	2368269
Профессиональный пистолет AirCoat AC 4600 Professional; с синим воздушным колпачком и рукояткой	394156
Форсунки AirCoat AC4600 Prof./ GM3000 AC; сводная таблица приведена в последней главе «Принадлежности»	379XXX
Двойной шланг ВД; материал DN3; макс. 27 МПа; воздух DN6; 1/4"; 7,5 м	9984595
Монтажный комплект регулятора AirCoat	340250
Компрессор AirBoost 100; для модели SF 23 Plus	2347935

Примечания

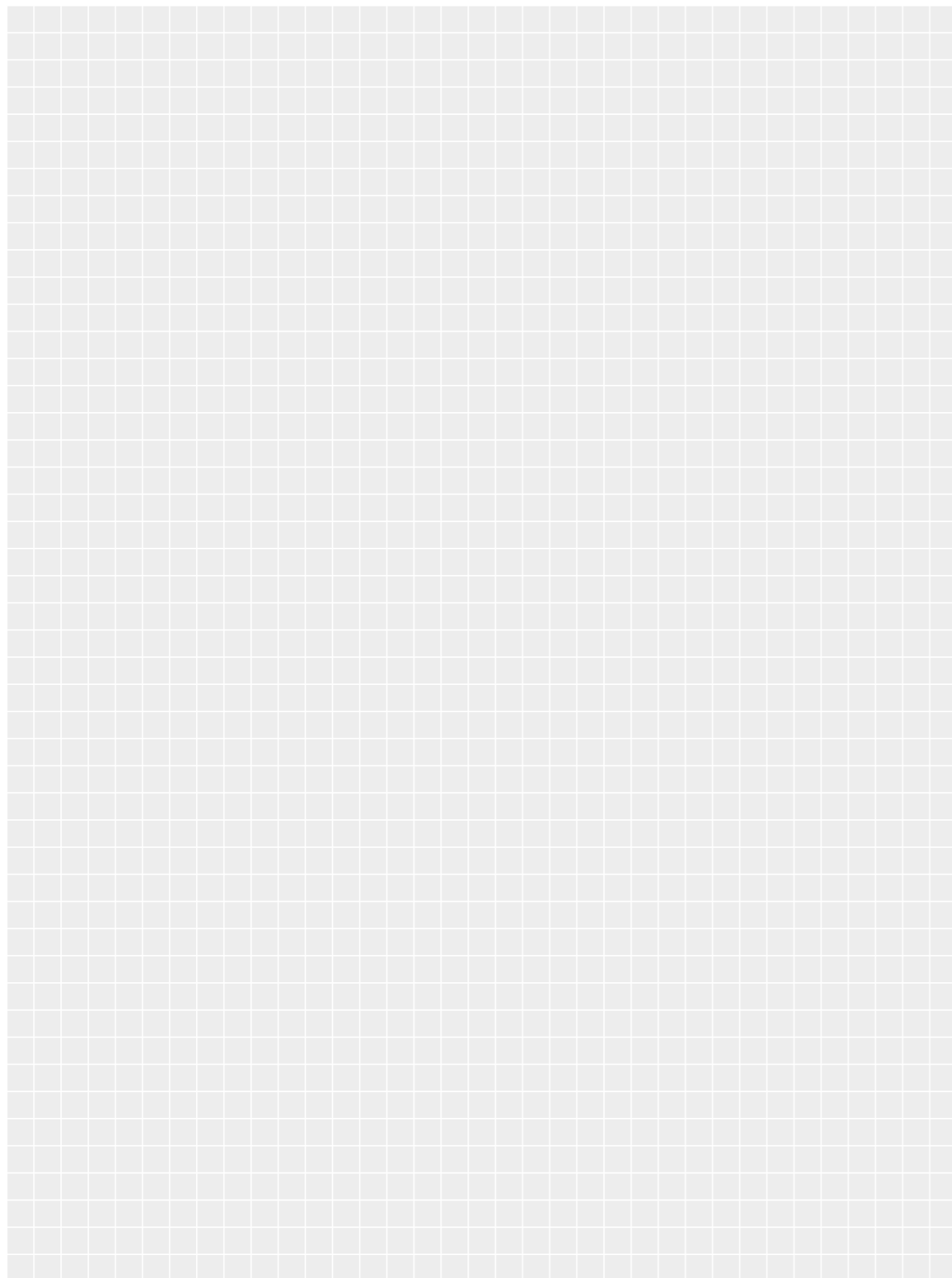

ProSpray 3.23 Комплект с верхним бачком



Специальный аппарат для небольших объектов

- Специальный аппарат для лакокрасочных работ с верхним бачком и форсункой для небольших объемов материала и быстрой смены краски
- Удобство: Компактные размеры для упрощения транспортировки и экономии места при хранении
- Инновационные характеристики агрегата ProSpray: Не требующий обслуживания электродвигатель без щеток — смазка поршня одним нажатием кнопки — кнопка впускного клапана для обеспечения высокой эксплуатационной надежности — многое другое

Комплект поставки

Артикул

Комплект поставки	Артикул
ProSpray 3.23 Комплект с верхним бачком	2308273
Базовый аппарат; PS 3.23	558001
Комплект верхнего бачка на 5 литров; для PS 3.20 / PS 3.21 / PS 3.23 / PS 3.25 на раме	704-453
Шланг ВД DN6; макс. 27 МПа; NPSM 1/4"; 15 м	9984574
Безвоздушный пистолет Vector Grip; 1/4"; в комплекте с соплодержателем TradeTip 3; двухпальцевый спусковой курок 2SpeedTip; L10; 208/510	538042 271042
Сменный фильтр, красного цвета; 1 шт.; 180 МА; 0,084 мм MW; экстра тонкая очистка	34383







Принадлежности для переоснащения (поршневые насосы)







Стандартные аксессуары	Артикул
Безвоздушный пистолет Vector Pro; 1/4"; в комплекте с соплодержателем TradeTip 3; четырёхпальцевый спусковой крючок	538040
Безвоздушный пистолет Vector Pro; 1/4"; в комплекте с соплодержателем TradeTip 3; двухпальцевый спусковой крючок	538041
Безвоздушный пистолет Vector Grip; 1/4"; в комплекте с соплодержателем TradeTip 3; двух и четырёх-пальцевый спусковые крючки	538043
Безвоздушный пистолет Vector Infinity G-thread 1/4", в комплекте с соплодержателем TradeTip 3, двух-пальцевый спусковой курок	538085
Форсунки 2SpeedTip; сводная таблица приведена в последней главе «Принадлежности»	271XXX
Форсунки HEA ProTip; сводная таблица приведена в последней главе «Принадлежности»	0554XXX
Форсунки TradeTip 3; сводная таблица приведена в последней главе «Принадлежности»	553XXX
Сменный фильтр, желтого цвета; к-т 1 шт.; 100 МА; 0,14 мм MW; тонкая очистка	43235
Сменный фильтр белого цвета; 1 шт.; 50 МА; 0,31 мм MW; средняя очистка	34377
Шланг ВД DN6; макс. 27 МПа; NPSM 1/4"; 15 м	9984574
Система всасывания для контейнеров; С-муфта; подключение с изгибом; 1,4 м	97082





Для работы валиком	Артикул
InlineRoller в пластиковом футляре; вкл. шланг ВД DN4, макс. 27 МПа, 7,5 м; удлинитель 0,5 м; валик для краски, плюшевый, с коротким ворсом 13 мм; и мн.др.	345010





Распыление с установленным температурным режимом
Принадлежности для распыления с установленным температурным режимом указаны в главе „Строительное дело — распыление с установленным температурным режимом“



Принадлежности Airless





Пистолеты	Артикул
 Безвоздушный пистолет Vector Pro; 1/4"; в комплекте с соплодержателем TradeTip 3; четырёхпальцевый спусковой курок	538040
 Безвоздушный пистолет Vector Pro; 1/4"; в комплекте с соплодержателем TradeTip 3; двухпальцевый спусковой курок	538041
 Безвоздушный пистолет Vector Grip; 1/4"; в комплекте с соплодержателем TradeTip 3; двух и четырёх-пальцевый спусковые курки	538043
 Безвоздушный пистолет Vector Infinity G-thread 1/4", в комплекте с соплодержателем TradeTip 3, двух-пальцевый спусковой курок	538085
 Безвоздушный пистолет AG 14, G-thread 1/4"; в комплекте с соплодержателем TradeTip 3	0502081A
 Безвоздушный пистолет AG 14; мелкая резьба 1/4"; в комплекте с соплодержателем TradeTip 3	502166

Удлинитель для форсунок	Артикул
 Клапан ClearSpray; цилиндрическая резьба	0521012A
 Клапан ClearSpray; мелкая резьба	0521012F
 Удлинитель форсунки; 15 см; цилиндрическая резьба; с ручкой без форсунки	556074
 Удлинитель форсунки; 15 см; мелкая резьба; с ручкой без форсунки	556051
 Удлинитель форсунки; 30 см; цилиндрическая резьба; с ручкой без форсунки	556075
 Удлинитель форсунки; 30 см; мелкая резьба; с ручкой без форсунки	556052
 Удлинитель форсунки; 45 см; цилиндрическая резьба; с ручкой без форсунки	556076

Удлинитель для форсунок		Артикул
	Удлинитель форсунки; 45 см; мелкая резьба; с ручкой без форсунки	556053
	Удлинитель форсунки; 60 см; цилиндрическая резьба; с ручкой без форсунки	556077
	Удлинитель форсунки; 60 см; мелкая резьба; с ручкой без форсунки	556054
	Адаптер с типа резьбы G на F; l=7/8"; A=11/16"	553300

Безвоздушные форсунки		Артикул
	Форсунки 2SpeedTip; сводная таблица приведена в последней главе «Принадлежности»	271XXX
	Форсунки HEA ProTip; сводная таблица приведена в последней главе «Принадлежности»	0554XXX
	Форсунки TradeTip 3; сводная таблица приведена в последней главе «Принадлежности»	553XXX
	Форсунки TradeTip 3 FineFinish; сводная таблица приведена в последней главе «Принадлежности»	554XXX
	Форсунки, плоскоструйные регулируемые форсунки; сводная таблица приведена в последней главе «Принадлежности»	9990XX



Безвоздушный соплодержатель		Артикул
	Соплодержатель 2SpeedTip	271065
	Контактная защита; для плоскоструйной регулируемой форсунки	97294



Безвоздушный соплодержатель		Артикул
	Соплодержатель; цилиндрическая резьба 7/8"; для форсунок TradeTip 3	289390
	Соплодержатель; мелкая резьба 11/16"; для форсунок TradeTip 3	289391
	Комплект двойных уплотнений; 5 шт.; для форсунок TradeTip 3	556037
	Адаптер с типа резьбы G на F; l=7/8"; A=11/16"	553300

Фильтр пистолета		Артикул
	Сменный фильтр, желтого цвета; к-т 1 шт.; 100 МА; 0,14 мм MW; тонкая очистка	43235
	Сменный фильтр, желтого цвета; к-т 10 шт.; 100 МА; 0,14 мм MW; тонкая очистка	97023
	Сменный фильтр, красного цвета; 1 шт.; 180 МА; 0,084 мм MW; экстра тонкая очистка	34383
	Сменный фильтр, красного цвета; к-т 10 шт.; 180 МА; 0,084 мм MW; экстра тонкая очистка	97022





Шланги		Артикул
	Шланг ВД DN3; макс. 27 МПа; NPS 1/4"; 10 м	2301052
	Шланг ВД DN3; макс. 27 МПа; NPS 1/4"; 7,5 м	9984583
	Шланг ВД DN3; макс. 27 МПа; M16x1,5; 7,5 м	9984584
	Шланг ВД DN4; макс. 27 МПа; NPS 1/4"; 10 м	2302374
	Шланг ВД DN4; макс. 27 МПа; NPS 1/4"; 7,5 м	9984573
	Шланг ВД DN4; макс. 27 МПа; M16x1,5; 7,5 м	9984510
	Шланг ВД DN6; макс. 27 МПа; M16x1,5; 15 м	9984507
	Шланг ВД DN6; макс. 27 МПа; M16x1,5; 30 м	9984562
	Шланг ВД DN6; макс. 27 МПа; NPSM 1/4"; 15 м	9984574
	Шланг ВД DN6; макс. 27 МПа; NPSM 1/4"; 30 м	9984575

Удлинитель шлангов		Артикул
	Удлинитель шланга DN5; макс. 25 МПа; NPS 1/4"; 1 м; ПТФЭ	9984458
	Удлинитель шланга DN5; макс. 27 МПа; M16x1,5; 1 м, лаки, ПТФЭ	9984456
	Удлинитель шланга DN6; макс. 27 МПа; M16x1,5; 2,5 м	9984569



Верхний бачок		Артикул
	Комплект верхнего бачка на 5 литров EX; M36x2 с фильтровальным диском	340265
	Комплект верхнего бачка на 5 литров; M36x2	341265
	Комплект верхнего бачка на 5 литров; для F 230	524242



Переходной патрубков/двойной штуцер		Артикул
	Двойной штуцер A = 1/4" x 1/4"	34038
	Двойной штуцер A = 1/4" x M16x1,5	34033
	Переходной патрубок I = 1/4"NPS x A = M16x1,5	34041

Детальный обзор всех штуцеров и патрубков приведена в последней главе «Принадлежности»

Очистка / Хранение / Консервация / Оборудование		Артикул
	Чистящее и консервирующее средство EasyClean; 118 мл	508620
	Чистящее и консервирующее средство EasyClean; 1 литр	508281
	Специальное масло EasyGlide; 118 мл	508619
	Гидравлическая жидкость Divinol 1 литр; для мембранных насосов	21061

Очистка / Хранение / Консервация / Оборудование		Артикул
	TipClean Vox; бачок, вкл. специальное чистящее средство (24 шт.)	97109

	TipClean; бачок, вкл. специальное чистящее средство	97108
	TipClean; дозаторная емкость; 1 литр	97110

Прочее		Артикул
	Манометр в сборе HEA (MPa)	2383995
	Защитный Диск	538905
	Плавкий предохранитель PRCD; 230 в / 16 А	9956257



- 1
- 2
- 3
- 4
- 5
- 6**
- 7
- 8
- 9
- 10

6 | Взрывобезопасное оборудование для металлообработки и дерева

Идеальное окрашивание. Для уникальных поверхностей.

На большинстве плотницких, столярных и слесарных предприятий речь идет о работе высокого качества. Здесь по индивидуальным заказам производится мебель, окна, двери, лестницы, перила и многое другое. Отличное качество поверхности здесь обязательно. Наши технологии AirCoat благодаря особенно мелкому распылению материала всегда соответствуют самым высоким требованиям. Аппараты взрывобезопасны и могут, таким образом, использоваться в покрасочных камерах.

Продукты в сравнении

	Zip 52 (A) = Alu (B) = Inox (C) = цеталепроводный	Zip 52 Perfect Flow	Zip 52 Spraypack	Cobra 40-10 AirCoat	SuperFinish 17 ex AirCoat	FineFinish 20-30 S AirCoat (A) = на тележке с верхним бачком (B) = на четырехное
Метод распыления						
Рисунок изделия						
Арт.№	(A) = 2301832 (B) = 2301836 (C) = 2301837	2301838	2309669	322112	2364967	(A) = 2309799 (B) = 2309802
Технология						
Вес	3.8 kg	3.8 kg	3.8 kg	19 kg	15,4 kg	11 kg
Привод						
Размер форсунки макс.	-	-	-	0.023"	0.017"	0.019"
Рабочее давление макс.	8 bar, 0.8 MPa	8 bar, 0.8 MPa	8 bar, 0.8 MPa	250 bar, 25 MPa	230 bar, 23 MPa	160 bar, 16 MPa
Макс. объем подачи	52 л/мин	52 л/мин	52 л/мин	2 л/мин	1,6 л/мин	1.8 л/мин
передаточное отношение	1 : 1	1 : 1	1 : 1	40 : 1		20 : 1
входное давление воздуха	1-8 bar, 0.1-0.8 MPa	1-8 bar, 0.1-0.8 MPa	1-8 bar, 0.1-0.8 MPa	2.5-6 bar, 0.25-0.6 MPa	6-8 bar, 0.6-0.8 MPa	2-8 bar, 0.2-0.8 MPa

Материал	Zip 52	Zip 52 Perfect Flow	Zip 52 Spraypack	Cobra 40-10 AirCoat	SuperFinish 17 ex AirCoat	FineFinish 20-30 S AirCoat
Разделяющие средства, масла, смазки	S-L	S-L	S-L	S-L	S-M	S-M
Прозрачные краски, вещества для травления, пропитки	S-L	S-L	S-L	S-L	S-M	S-M
Грунтовки, эмали и лаки первого покрытия, на основе синтетических смол, акриловые	S-L	S-L	S-L	S-L	S-M	S-M
влагочувствительные материалы, УФ-лаки	S-L	S-L	S-L	S-L	-	-

Пригодно для объектов следующих размеров: S = малый; M = средний; L = большой; - = не пригодно

FineFinish 40-15 Compact	Wildcat 18-40 AirCoat (A) = на четырехное (B) = с верхним бачком (C) = на тележке	Wildcat 18-40 с настенным креплением	Puma 28-40 AirCoat (A) = на четырехное (B) = на тележке	Puma 28-40 с настенным креплением	FineFinish 40-15 S Airless на четырехное	Puma 28-40 Airless на четырехное
		-		-		
2363202	(A) = 366126 (B) = 366127 (C) = 366125	2301851	(A) = 367168 (B) = 367167	2301854	2309804	2303397
17 kg	15 kg	15 kg	16 kg	16 kg	9 kg	16 kg
-	0.019"	0.019"	0.023"	0.023"	0.013"	0.023"
280 bar, 28 MPa	144 bar, 14.4 MPa	144 bar, 14.4 MPa	224 bar, 22.4 MPa	224 bar, 22.4 MPa	250 bar, 25 MPa	224 bar, 22.4 MPa
-	2.4 л/мин	2.4 л/мин	2.4 л/мин	2.4 л/мин	0.9 л/мин	2.4 л/мин
40 : 1	18 : 1	18 : 1	28 : 1	28 : 1	40 : 1	28 : 1
2-7 bar, 0.2-0.7 MPa	2.5-8 bar, 0.25-0.8 MPa	2.5-8 bar, 0.25-0.8 MPa	2.5-8 bar, 0.25-0.8 MPa	2.5-8 bar, 0.25-0.8 MPa	2-8 bar, 0.2-0.8 MPa	2-8 bar, 0.2-0.8 MPa

FineFinish 40-15 Compact	Wildcat 18-40 AirCoat	Wildcat 18-40 с настенным креплением	Puma 28-40 AirCoat	Puma 28-40 с настенным креплением	FineFinish 40-15 S Airless на четырехное	Puma 28-40 Airless на четырехное
S-M	S-L	S-L	S-L	S-L	S-M	S-L
S-M	M-L	M-L	M-L	M-L	S-M	M-L
S-M	S-L	S-L	S-L	S-L	S-M	S-L
-	-	-	-	-	-	-

В данной главе предлагается следующая техника

	Двухмембранный насос	Поршневой насос
Технология		
Описание	<p>Подача материала выполняется возвратно-поступательным движением двух встречных мембран. В результате обеспечивается подача материала с очень низкой пульсацией. Это обеспечивает также переработку особенно влажочувствительных, а также предварительно смешанных 2-компонентных материалов. Двухмембранные насосы компании WAGNER с пневматическим приводом взрывобезопасны, а значит, могут использоваться в мастерских.</p>	<p>В поршневых насосах подача материала выполняется возвратно-поступательным движением поршня. Это обеспечивает высокую мощность всасывания, что, прежде всего, выгодно при переработке материалов высокой вязкости. Поршневые насосы с пневматическим приводом взрывобезопасны и, тем самым, могут использоваться в мастерских. Наши гидравлические поршневые насосы обладают еще большей мощностью и могут использоваться в качестве привода бензоэлектрический агрегат.</p>
Преимущества и польза	<ul style="list-style-type: none"> Идеально пригоден для обработки небольших объемов Чрезвычайно низкая пульсация Идеально пригоден для влажочувствительных материалов Прочная конструкция Плавная регулировка давления для снижения избыточного распыления Незначительные эксплуатационные расходы 	<ul style="list-style-type: none"> Идеально для материалов с высокой вязкостью Оптимальная мощность всасывания Большой объем подачи, в т.ч. материалов с высокой вязкостью Высокий напор материала: возможность использования шлангов большой длины Возможность использования форсунок больших размеров Качество компании WAGNER: Очень продолжительный срок службы прокладок
Метод распыления		 



Zip 52, Алюминий

Компактное решение для работ с окрасочными пистолетами воздушного распыления

- Экономичность: Компактная, легкая конструкция исключает необходимость больших усилий для очистки и уменьшает расход растворителей.
- Чрезвычайно низкая пульсация: Тем самым превосходно подходит для использования в диапазоне низкого давления
- Надежные насосы с двойной мембраной для больших объемов подачи
- Пригоден для использования во взрывоопасных зонах



Комплект поставки

Комплект поставки	Артикул
Zip 52, Алюминий	2301832
Алюминиевый корпус	-
ПТФЭ мембрана	-
Седла клапанов из нержавеющей стали	-
Шар из нержавеющей стали	-
Насос установлен на плите	-
3 x регулятор давления насоса, напора материала и воздуха распыления	-
Циркуляционное устройство	-
Приемный шланг	-
Регулятор давления материала	-
Раму/ подвижную тележку/ настенное крепление следует заказывать отдельно (см. принадлежности)	-



Zip 52 Inox

Компактное решение для работ с окрасочными пистолетами воздушного распыления

- Экономичность: Компактная, легкая конструкция исключает необходимость больших усилий для очистки и уменьшает расход растворителей.
- Чрезвычайно низкая пульсация: Тем самым превосходно подходит для использования в диапазоне низкого давления
- Надежные насосы с двойной мембраной для больших объемов подачи
- Пригоден для использования во взрывоопасных зонах



Комплект поставки

Комплект поставки	Артикул
Zip 52 Inox	2301836
Корпус из нержавеющей стали	-
ПТФЭ мембрана	-
Седла клапанов из нержавеющей стали	-
Шар из нержавеющей стали	-
Насос установлен на плите	-
3 x регулятор давления насоса, напора материала и воздуха распыления	-
Циркуляционное устройство	-
Приемный шланг	-
Регулятор давления материала из нержавеющей стали	-
Раму/ подвижную тележку/ настенное крепление следует заказывать отдельно (см. принадлежности)	-



Zip 52 ацеталепроводный

Компактное решение для работ с окрасочными пистолетами воздушного распыления



- Экономичность: Компактная, легкая конструкция исключает необходимость больших усилий для очистки и уменьшает расход растворителей.
- Благодаря контроллеру Fine Flow Controller (FFC) пульсация отсутствует
- Надежные насосы с двойной мембраной для больших объемов подачи
- Пригоден для использования во взрывоопасных зонах

Комплект поставки

Комплект поставки	Артикул
Zip 52 ацеталепроводный	2301837
Ацеталевый корпус	-
ПТФЭ мембрана	-
Седла клапанов из нержавеющей стали	-
Шар из нержавеющей стали	-
Насос установлен на плите	-
3 х регулятор давления насоса, напора материала и воздуха распыления	-
Циркуляционное устройство	-
Приемный шланг	-
Регулятор давления материала из нержавеющей стали	-
Раму/ подвижную тележку/ настенное крепление следует заказывать отдельно (см. принадлежности)	-



Распылительный модуль Zip 52

Компактное решение для работ с окрасочными пистолетами воздушного распыления



- Экономичность: Компактная, легкая конструкция исключает необходимость больших усилий для очистки и уменьшает расход растворителей.
- Чрезвычайно низкая пульсация: Тем самым превосходно подходит для использования в диапазоне низкого давления
- Надежные насосы с двойной мембраной для больших объемов подачи
- Пригоден для использования во взрывоопасных зонах

Комплект поставки

Комплект поставки	Артикул
Распылительный модуль Zip 52	2309669
Zip 52, отделка алюминием	U760.00
Рама для насосов Zip Finishing	T760.00S
Комплект верхнего бачка на 5 литров для Zip	2328487
Пакет шлангов DN9; 7,5 м; материал 3/8" ; воздух 1/4"	3677250
Пистолет PILOT Maxi MD, соединение для материала -1,5 мм	V1161605153



Насос Zip 52 Perfect Flow; на четырех ножках; подвижный

Компактное решение для работ с окрасочными пистолетами воздушного распыления









- Экономичность: Компактная, легкая конструкция исключает необходимость больших усилий для очистки и уменьшает расход растворителей.
- Чрезвычайно низкая пульсация: Тем самым превосходно подходит для использования в диапазоне низкого давления
- Надежные насосы с двойной мембраной для больших объемов подачи
- Пригоден для использования во взрывоопасных зонах





Комплект поставки

Комплект поставки	Артикул
Насос Zip 52 Perfect Flow; на четырех ножках; подвижный	2301838
Алюминиевый корпус	-
Мембрана из полиэтилена/сантопрена	-
Седла клапанов из нержавеющей стали	-
Шар из нержавеющей стали	-
Регулятор давления насоса и распыляемого воздуха с манометром	-
Большой фильтр	-
Гибкий приемный шланг	-

Принадлежности FineSpray

Рама / тележка / настенное крепление	Артикул
 Комплект рукояток и колес; для аппарата Zip 52; для переоснащения со станицы на тележку	T760.00R
 Настенное крепление; для Zip 52	T760.00M
Настенное крепление; для Zip 52	T600.573
 Рама для насосов Zip Finishing	T760.00S
 Тележка с колесами в компл.; для насоса Zip 52	T760.00SR

Пистолеты	Артикул
 Пистолет PILOT Trend HD 1,5 мм	V1060103153
 Пистолет PILOT Trend MD, патрубок для подключения краски 1,5 мм	V1061304153

Фильтр	Артикул
Сменный фильтрующий элемент	T500.00
 Сменный фильтрующий элемент на 100 ячеек	T500.00A
 Сменный фильтрующий элемент на 150 ячеек	T500.00B
 Фильтр, грубый, 60 ячеек	T454.00
 Фильтр, средний, 100 ячеек	T455.00

Шланги	Артикул
 Пакет шлангов DN6; 7,5 м; материал 3/8"; воздух 1/4"	3677249
Пакет шлангов DN9; 7,5 м; материал 3/8"; воздух 1/4"	3677250
Переходник; A = R3/8"; I = Rp1/4"	3202252



Cobra 40-10 AC Spraupack с верхним бачком на 5 литров



Самый продаваемый аппарат серии AirCoat: Для самых высоких требований к качеству поверхности

- Гибкость: Обработка малых объемов с использованием верхнего бачка или работа с питанием непосредственно из оригинальной упаковки материала
- При использовании с верхним бачком: частота смены краски благодаря простоте очистки проблемы не представляет
- Уникальная технология с двойной мембраной: Превосходно подходит для влажочувствительных, а также предварительно смешанных 2-компонентных материалов
- Пригоден для использования во взрывоопасных зонах

Комплект поставки	Артикул
Cobra 40-10 AC Spraupack с верхним бачком на 5 литров	322112
Базовый аппарат; Cobra 40-10 на раме	2301858
Двойной шланг ВД; материал DN3; макс. 27 МПа; воздух DN6; 1/4"; 7,5 м	9984595
Профессиональный пистолет AirCoat AC 4600 Professional; с красным воздушным колпачком и рукояткой	394157
Форсунка ACF3000 11/40	379411
Регулятор воздуха AirCoat	2333479
Комплект верхнего бачка на 5 литров для Cobra	2344505



FineFinish 20-30 S AirCoat Spraupack на тележке с верхним бачком на 5 литров



Поршневой насос с технологией AirCoat базового уровня

- С технологией AirCoat Особенно мелкое распыление для получения превосходного финишного слоя
- Компактный и легкий: идеален для небольших покрасочных работ
- Гибкость: На выбор аппарат предлагается с верхним бачком для переработки небольших объемов или с прямым всасыванием из большей тары для средних проектов
- Пригоден для использования во взрывоопасных зонах

Комплект поставки	Артикул
FineFinish 20-30 S AirCoat Spraupack на тележке с верхним бачком на 5 литров	2309799
Поршневой насос EvoMotion 20-30 S	2329452
Двойной шланг ВД; материал DN3; макс. 27 МПа; воздух DN6; 1/4"; 7,5 м	9984595
Профессиональный пистолет AirCoat AC 4600 Professional; с красным воздушным колпачком и рукояткой	394157
Форсунка ACF3000 11/40	379411
Комплект регулятора AirCoa; для пневматических поршневых насосов	T6145.00A
Направляющие ролики EvoMotion	T6196.00
Шаровой кран R 1/4"; G 1/4"; PN 350-SSt	2334488
Отводная труба DN6-G1/4"-100мм-PE	2331752
Комплект верхнего бачка на 5 литров; для пневматических поршневых насосов; с приемной трубой	2332169



SuperFinish 17ex AirCoat Spraupack на раме



Технология FineFinish для идеальных поверхностей

- С технологией AirCoat: особо тонкое распыление для оптимальной отделки.
- Компактность и прочность: удобная мобильность благодаря компактным размерам.
- Экономичность и простота ухода: конструкция с низким уровнем износа для эффективной и экономичной работы.
- Уникальный мембранный насос с пневматическим приводом: тихая работа и экономичный расход воздуха и материала.
- Универсальность: обработка небольших объемов с использованием верхнего бачка или прямая обработка поверхности из оригинальной упаковки.
- Подходит для использования во взрывоопасных зонах.

Комплект поставки	Артикул
SuperFinish 17ex AirCoat Spraupack на раме	2364967
Базовый аппарат ;SuperFinish 17ex	2364969
Двойной шланг ВД; материал DN3; макс. 27 МПа; воздух DN6; 1/4"; 7,5 м	9984595
AC 4500 Professional	2365346
Красный воздушный колпачок для материалов на основе растворителя	394910
Форсунка ACF3000 11/40	379411
AirCoat контроллер; в сборе	9991932
Комплект верхнего бачка на 5 литров для Cobra	341267



FineFinish 20-30 S AirCoat Spraupack на раме



Поршневой насос с технологией AirCoat базового уровня

- С технологией AirCoat Особенно мелкое распыление для получения превосходного финишного слоя
- Компактный и легкий: идеален для небольших покрасочных работ
- Гибкость: На выбор аппарат предлагается с верхним бачком для переработки небольших объемов или с прямым всасыванием из большей тары для средних проектов
- Пригоден для использования во взрывоопасных зонах

Комплект поставки	Артикул
FineFinish 20-30 S AirCoat Spraupack на раме	2309802
Поршневой насос EvoMotion 20-30 S	2329452
Двойной шланг ВД; материал DN3; макс. 27 МПа; воздух DN6; 1/4"; 7,5 м	9984595
Профессиональный пистолет AirCoat AC 4600 Professional; с красным воздушным колпачком и рукояткой	394157
Форсунка ACF3000 11/40	379411
Комплект регулятора AirCoa; для пневматических поршневых насосов	T6145.00A
Рама 4" в компл.	2332374
Шаровой кран R 1/4"; G 1/4"; PN 350-SSt	2334488
Отводная труба DN6-G1/4"-100мм-PE	2331752
Приемная труба (нержавеющая сталь); жесткая; DN16; для аппаратов Wildcat /Puma	2324158



FineFinish 40-15 Compact Spraupack



Компактное решение с технологией AirCoat, для универсальных задач

- Оптимальная мощность всасывания: верхний бачок обеспечивает экономичную обработку небольшого количества и вязких материалов, а также быструю смену краски
- Универсальность: простота переоснащения для использования в безвоздушном варианте
- Быстрая очистка: требуется лишь минимум чистящего средства, что экономит время и деньги и защищает окружающую среду
- Пригоден для использования во взрывоопасных зонах

Комплект поставки

Комплект поставки	Артикул
FineFinish 40-15 Compact Spraupack	2363202
Поршневой нас. EvoMotion 40-15 Kompakt	U6S40015HEB
Двойной шланг ВД; материал DN4; макс. 27 МПа; воздух DN6; 1/4"; 7,5 м	2302378
Профессиональный пистолет AirCoat AC 4600 Professional; с красным воздушным колпачком и рукояткой	394157
Форсунка ACF3000 11/40	379411
Шаровой кран R 1/4"; G 1/4"; PN 350-SSt	2334488
Отводная труба DN6-G1/4"-100мм-PE	2331752



Wildcat 18-40 AirCoat Spraupack на четырехноге



Универсальность — модульная комплектация

- Гибкость благодаря модульной конструкции: Стандартно с опорой на четыре ножки, мобильная версия на тележке, с верхним бачком для небольших объемов или с настенным креплением для стационарной эксплуатации
- Отсутствие оледенений в режиме непрерывной эксплуатации: Электродвигатель IceBreaker
- Особенно экономично: работает даже при незначительном давлении на входе > 1 бар
- Пригоден для использования во взрывоопасных зонах

Комплект поставки

Комплект поставки	Артикул
Wildcat 18-40 AirCoat Spraupack на четырехноге	366126
Поршневой насос Wildcat 18-40 PE / TG	2329456
Рама 4" в компл.	2332374
Двойной шланг ВД; материал DN3; макс. 27 МПа; воздух DN6; 1/4"; 7,5 м	9984595
Приемная труба (нержавеющая сталь); жесткая; DN16; для аппаратов Wildcat /Puma	2324158
Профессиональный пистолет AirCoat AC 4600 Professional; с красным воздушным колпачком и рукояткой	394157
Форсунка ACF3000 11/40	379411
Монтажный комплект регулятора AirCoat; без стекла; для аппаратов Puma / Cobra	2328611
Разгрузочный комплект в сб.	2329023
Фильтр DN6; PN 270; G 1/4"; 1/4" NPS-SSt	2329978



Wildcat 18-40 AirCoat Spraupack с верхним бачком на 5 литров



Универсальность — модульная комплектация

- Гибкость благодаря модульной конструкции: Стандартно с опорой на четыре ножки, мобильная версия на тележке, с верхним бачком для небольших объемов или с настенным креплением для стационарной эксплуатации
- Отсутствие оледенений в режиме непрерывной эксплуатации: Электродвигатель IceBreaker
- Особенно экономично: работает даже при незначительном давлении на входе > 1 бар
- Пригоден для использования во взрывоопасных зонах

Комплект поставки

Комплект поставки	Артикул
Wildcat 18-40 AirCoat Spraupack с верхним бачком на 5 литров	366127
Поршневой насос Wildcat 18-40 PE / TG	2329456
Рама 4" в компл.	2332374
Комплект верхнего бачка на 5 литров; для пневматических поршневых насосов; с приемной трубой	2332169
Двойной шланг ВД; материал DN3; макс. 27 МПа; воздух DN6; 1/4"; 7,5 м	9984595
Профессиональный пистолет AirCoat AC 4600 Professional; с красным воздушным колпачком и рукояткой	394157
Форсунка ACF3000 11/40	379411
Монтажный комплект регулятора AirCoat; без стекла; для аппаратов Puma / Cobra	2328611
Разгрузочный комплект в сб.	2329023
Фильтр DN6; PN 270; G 1/4"; 1/4" NPS-SSt	2329978



Wildcat 18-40 AirCoat Spraupack на тележке



Универсальность — модульная комплектация

- Гибкость благодаря модульной конструкции: Стандартно с опорой на четыре ножки, мобильная версия на тележке, с верхним бачком для небольших объемов или с настенным креплением для стационарной эксплуатации
- Отсутствие оледенений в режиме непрерывной эксплуатации: Электродвигатель IceBreaker
- Особенно экономично: работает даже при незначительном давлении на входе > 1 бар
- Пригоден для использования во взрывоопасных зонах

Комплект поставки

Комплект поставки	Артикул
Wildcat 18-40 AirCoat Spraupack на тележке	366125
Поршневой насос Wildcat 18-40 PE / TG	2329456
Тележка 4" в компл.	2325901
Двойной шланг ВД; материал DN3; макс. 27 МПа; воздух DN6; 1/4"; 7,5 м	9984595
Приемный шланг DN16; для поршневых насосов Zip и Cobra	2324110
Профессиональный пистолет AirCoat AC 4600 Professional; с красным воздушным колпачком и рукояткой	394157
Форсунка ACF3000 11/40	379411
Монтажный комплект регулятора AirCoat; без стекла; для аппаратов Puma / Cobra	2328611
Разгрузочный комплект в сб.	2329023
Фильтр DN6; PN 270; G 1/4"; 1/4" NPS-SSt	2329978



Насос Wildcat 18-40 с настенным креплением: без шланга и пистолета



Универсальность — модульная комплектация

- Гибкость благодаря модульной конструкции: Стандартно с опорой на четыре ножки, мобильная версия на тележке, с верхним бачком для небольших объемов или с настенным креплением для стационарной эксплуатации
- Отсутствие оледенений в режиме непрерывной эксплуатации: Электродвигатель IceBreaker
- Особенно экономично: работает даже при незначительном давлении на входе > 1 бар
- Пригоден для использования во взрывоопасных зонах

Комплект поставки

Комплект поставки	Артикул
Насос Wildcat 18-40 с настенным креплением: без шланга и пистолета	2301851
Поршневой насос Wildcat 18-40 PE / TG	2329456
Настенное крепление 4" в компл.	2332143
Приемный шланг DN16; для поршневых насосов Zip и Cobra	2324110
Монтажный комплект регулятора AirCoat; без стекла; для аппаратов Puma / Cobra	2328611
Разгрузочный комплект в сб.	2329023
Фильтр DN6; PN 270; G 1/4"; 1/4" NPS-SSt	2329978



Рума 28-40 AirCoat Spraypack на четырехноге



Классическая модель среди поршневых насосов для технологии AirCoat высокая производительность и универсальность

- Самый мощный поршневой насос технологии AirCoat в линейке продукции
- Предлагается также в варианте Airless
- Отсутствие оледенений в режиме непрерывной эксплуатации: Электродвигатель IceBreaker
- Удобные для обслуживания подробности: легкая смена всасывающей системы, вращающийся приемный шланг и т.д.
- Пригоден для использования во взрывоопасных зонах

Комплект поставки

Комплект поставки	Артикул
Рума 28-40 AirCoat Spraypack на четырехноге	367168
Поршневой насос Рума 28-40 PE / TG	2329467
Рама 4" в компл.	2332374
Двойной шланг ВД; материал DN3; макс. 27 МПа; воздух DN6; 1/4"; 7,5 м	9984595
Приемная труба (нержавеющая сталь); жесткая; DN16; для аппаратов Wildcat /Puma	2324158
Профессиональный пистолет AirCoat AC 4600 Professional; с красным воздушным колпачком и рукояткой	394157
Форсунка ACF3000 11/40	379411
Монтажный комплект регулятора AirCoat; без стекла; для аппаратов Puma / Cobra	2328611
Разгрузочный комплект в сб.	2329023
Фильтр DN6; PN 270; G 1/4"; 1/4" NPS-SSt	2329978



Рума 28-40 AirCoat Spraypack на тележке



Классическая модель среди поршневых насосов для технологии AirCoat высокая производительность и универсальность

- Самый мощный поршневой насос технологии AirCoat в линейке продукции
- Предлагается также в варианте Airless
- Отсутствие оледенений в режиме непрерывной эксплуатации: Электродвигатель IceBreaker
- Удобные для обслуживания подробности: легкая смена всасывающей системы, вращающийся приемный шланг и т.д.
- Пригоден для использования во взрывоопасных зонах

Комплект поставки

Комплект поставки	Артикул
Рума 28-40 AirCoat Spraypack на тележке	367167
Поршневой насос Рума 28-40 PE / TG	2329467
Тележка 4" в компл.	2325901
Двойной шланг ВД; материал DN3; макс. 27 МПа; воздух DN6; 1/4"; 7,5 м	9984595
Приемный шланг DN16; для поршневых насосов Zip и Cobra	2324110
Профессиональный пистолет AirCoat AC 4600 Professional; с красным воздушным колпачком и рукояткой	394157
Форсунка ACF3000 11/40	379411
Монтажный комплект регулятора AirCoat; без стекла; для аппаратов Puma / Cobra	2328611
Разгрузочный комплект в сб.	2329023
Фильтр DN6; PN 270; G 1/4"; 1/4" NPS-SSt	2329978



Насос Рума 28-40 с настенным креплением: без шланга и пистолета















Классическая модель среди поршневых насосов для технологии AirCoat высокая производительность и универсальность











- Самый мощный поршневой насос технологии AirCoat в линейке продукции
- Отсутствие оледенений в режиме непрерывной эксплуатации: Электродвигатель IceBreaker
- Удобные для обслуживания подробности: легкая смена всасывающей системы, вращающийся приемный шланг и т.д.
- Пригоден для использования во взрывоопасных зонах









Комплект поставки



Комплект поставки	Артикул
Насос Рума 28-40 с настенным креплением: без шланга и пистолета	2301854
Поршневой насос Рума 28-40 PE / TG	2329467
Настенное крепление 4" в компл.	2332143
Приемный шланг DN16; для поршневых насосов Zip и Cobra	2324110
Разгрузочный комплект в сб.	2329023
Фильтр DN6; PN 270; G 1/4"; 1/4" NPS-SSt	2329978





Принадлежности AirCoat



Пистолеты AirCoat		Артикул
	Пистолет AirCoat AC 4500, синяя крышка пневмоцилиндра + держатель	2368269
	Пистолет AirCoat AC 4500, зеленая крышка пневмоцилиндра + держатель	2368270
	Пистолет AirCoat AC 4500, красная крышка пневмоцилиндра + держатель	2368271
	Профессиональный пистолет AirCoat AC 4600 Professional; с синим воздушным колпачком и рукояткой	394156
	Профессиональный пистолет AirCoat AC 4600 Professional; с синим воздушным колпачком; рукояткой и форсункой	394150
	Профессиональный пистолет AirCoat AC 4600 Professional; с зеленым воздушным колпачком и рукояткой	394158
	Профессиональный пистолет AirCoat AC 4600 Professional; с зеленым воздушным колпачком; рукояткой и форсункой	394152
	Профессиональный пистолет AirCoat AC 4600 Professional; с красным воздушным колпачком и рукояткой	394157
	Профессиональный пистолет AirCoat AC 4600 Professional; с красным воздушным колпачком и рукояткой	394151
Удлинитель форсунки AirCoat		Артикул
	Удлинитель форсунки AirCoat; 30 см	394090
Форсунки AirCoat		Артикул
	Форсунки AirCoat AC4600 Prof./ GM3000 AC; сводная таблица приведена в последней главе «Принадлежности»	379XXX
	Форсунки AirCoat ACF 3000 Plus; сводная таблица приведена в последней главе «Принадлежности»	321XXX

Воздушные колпачки		Артикул
	Зеленый воздушный колпачок для материалов на основе органических растворителей и на водной основе; с накидной гайкой	394912
	Красный воздушный колпачок для материалов на основе растворителя	394910
	Накидная гайка в комплекте	394921
	Синий воздушный колпачок для материалов на водной основе; с накидной гайкой	394911
Фильтр пистолета		Артикул
	Сменный фильтр, красного цвета; 1 шт.; 180 МА; 0,084 мм MW; экстр тонкая очистка	34383
	Сменный фильтр, красного цвета; к-т 10 шт.; 180 МА; 0,084 мм MW; экстр тонкая очистка	97022
	Сменный фильтр, желтого цвета; к-т 1 шт.; 100 МА; 0,14 мм MW; тонкая очистка	43235
	Сменный фильтр, желтого цвета; к-т 10шт.; 100 МА; 0,14 мм MW; тонкая очистка	97023
	Сменный фильтр белого цвета; 1 шт.; 50 МА; 0,31 мм MW; средняя очистка	34377
	Сменный фильтр белого цвета; к-т 10 шт.; 50 МА; 0,31 мм MW; средняя очистка	97024
Системы всасывания		Артикул
	Приемная труба (нержавеющая сталь) в комплекте; жесткая для аппаратов Wildcat /Puma; DN25	2323239

Системы всасывания	Артикул
 Приемная труба (нержавеющая сталь); жесткая; DN16; для аппаратов Wildcat /Puma	2324158
 Приемный шланг DN16; для поршневых насосов Zip и Cobra	2324110
 Фильтр DN16 MW = 1,0 мм	2323396
 Приемный шланг DN25; для поршневых насосов Zip и Cobra	2324116
 Фильтр DN25 MW = 1,0 мм; для SF 23 Plus	2323325
 Система всасывания QuickClean; для моделей SF 27 / SF 31 / SF 1750 / F 500 / Cobra	341263
 Система всасывания для контейнеров; С-муфта; подключение с изгибом; 1,4 м	97082
 Сетчатый стакан Metex	34950
 Пакет-сито; для корзины Metex; 5 шт.	34952



Верхний бачок	Артикул
 Комплект верхнего бачка на 5 литров EX; M36x2 с фильтровальным диском	340265
 Комплект верхнего бачка на 5 литров; для пневматических поршневых насосов; с приемной трубой	2332169
 Крышка для верхнего бачка емкостью 5 л	340429

Верхний бачок	Артикул
 Отводная труба DN6-G1/4"-100мм-PE	2331752
 Отводной шланг DN6-PN310-G1/4"-PA	2329046
 Пакет сит для лака; для к-та верхнего бачка на 5 литров	97258
 Фильтровальный диск D57; 0,4 мелкий; для верхнего бачка	3756
 Фильтровальный диск D57; 0,8 крупный; для к-та верхнего бачка	37607

Рама / тележка / настенное крепление	Артикул
 Направляющие ролики EvoMotion	T6196.00
 Настенное крепление 4" в компл.	2332143
 Тележка 4" в компл.	2325901

Шланги AirCoat	Артикул
Воздушный шланг; DN6; 1/4"; 7,5 м; для двойного шланга ВД	2304449
Воздушный шланг; DN6; 1/4"; 10 м; для двойного шланга ВД	2304451
Двойной шланг ВД; материал DN3; макс. 27 МПа; воздух DN6; 1/4"; 10 м	9984596
Двойной шланг ВД; материал DN3; макс. 27 МПа; воздух DN6; 1/4"; 7,5 м	9984595
 Двойной шланг ВД; материал DN3; макс. 27 МПа; воздух DN6; M16x1,5; 7,5 м	2306802
Двойной шланг ВД; материал DN4; макс. 27 МПа; воздух DN6; 1/4"; 10 м	2302379
Двойной шланг ВД; материал DN4; макс. 27 МПа; воздух DN6; 1/4"; 7,5 м	2302378
Двойной шланг ВД; материал DN4; макс. 27 МПа; воздух DN6; M16x1,5; 7,5 м	2306803

Шланги AirCoat	Артикул
----------------	---------







 Защитный чехол из монофила; 10 м; для двойного шланга ВД	2305871
 Защитный чехол из монофила; 7,5 м; для двойного шланга ВД	2305870

Переходной патрубков/двойной штуцер	Артикул
-------------------------------------	---------

 Двойной штуцер А = G 1/4" x G 1/4"; 53 МПа	3204611
--	---------

Детальный обзор всех штуцеров и патрубков приведена в последней главе «Принадлежности»

Очистка / Хранение / Консервация	Артикул
----------------------------------	---------

 Чистящее и консервирующее средство EasyClean; 118 мл	508620
 Чистящее и консервирующее средство EasyClean; 1 литр	508281
 Специальное масло EasyGlide; 118 мл	508619
 Гидравлическая жидкость Divinol 1литр; для мембранных насосов	21061
 Масло для пневмосистемы, бутылка 0,25 литра	9992509
 TipClean; бачок, вкл. специальное чистящее средство	97108
TipClean Box; бачок, вкл. специальное чистящее средство (24 шт.)	97109
 TipClean; дозаторная емкость; 1 литр	97110





Очистка / Хранение / Консервация	Артикул
----------------------------------	---------

 Двойной штуцер; 0,25 литров	9992504
Разделительная жидкость / Messamoll; 0,5 литра	9992505

Инструмент	Артикул
------------	---------

 Разводной гаечный ключ	9991114
--	---------

Прочее	Артикул
--------	---------

 Регулятор воздуха AirCoat	2333479
Запорный кран распыляемого воздуха	M101.00
 Комплект манометров на 250 - 400 бар; I = M16x1,5; A = M16x1,5	97061
 Комплект манометров на 250 — 400 бар; I = 1/4"; A = 1/4"	340256
 Комплект регулятора AirCoa; для пневматических поршневых насосов	T6145.00A
 Монтажный комплект регулятора AirCoat; без стекла; для аппаратов Puma / Cobra	2328611

Запасные части / ремкомплекты	Артикул	Категория	Цена в евро
-------------------------------	---------	-----------	-------------

Прокладка воздушного колпачка; для пистолета AirCoat AC 4600	394339	ILET	6,84
Прокладка форсунки; для пистолета AirCoat AC 4600	394338	ILET	4,39
Ремкомплект AC 4600 P	394942	ILET	169,00
 Шарнир для воздуха	364938	ILET	41,01
Шарнир; материал; для AC 4600	347706	DPET	42,00

Примечания

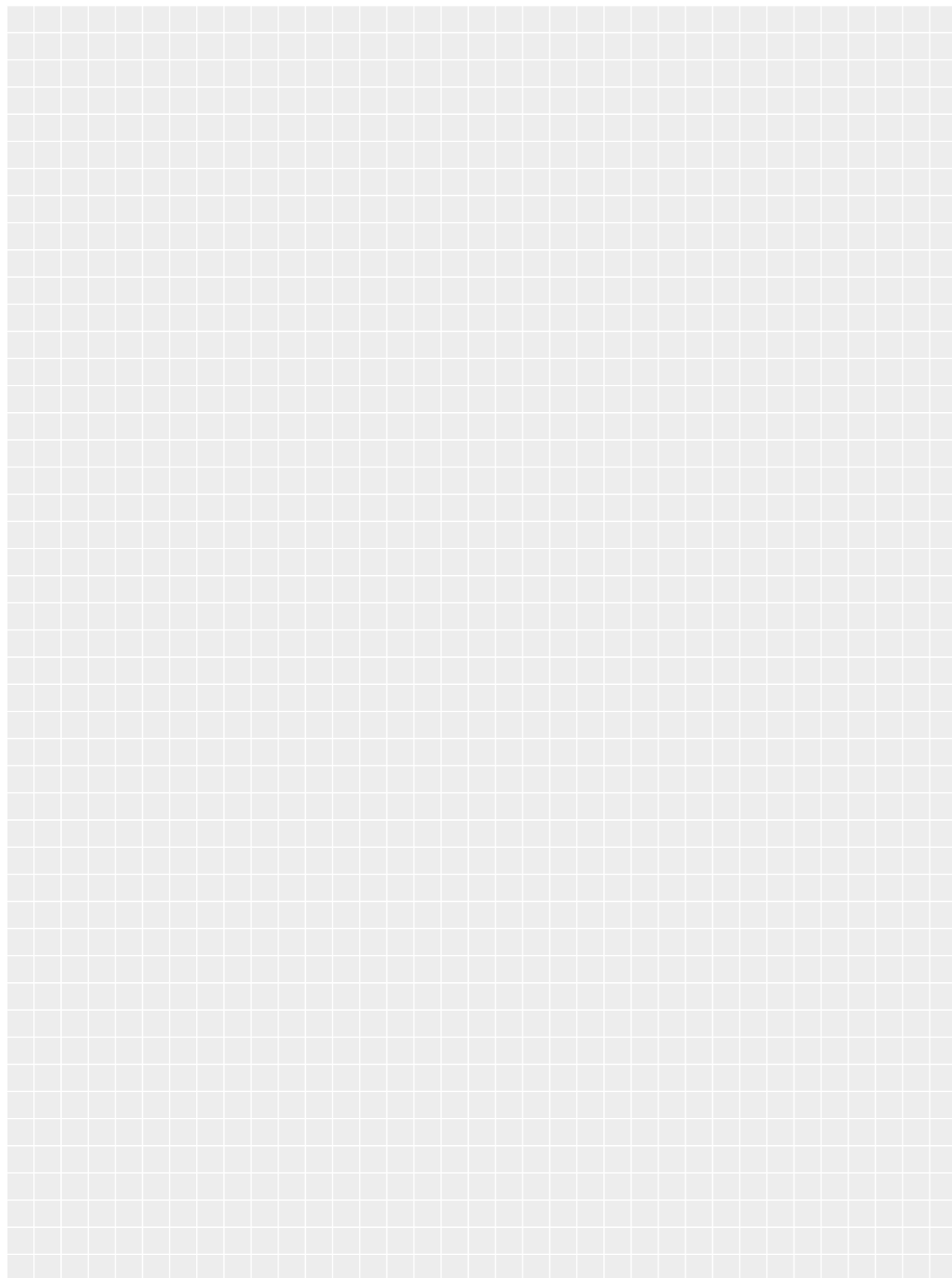

Безвоздушный распылительный модуль на раме для модели FineFinish 40-15 S



Идеальный аппарат для начинающих мастеров ремесленной деревообработки

- Превосходный финишный слой: благодаря специальной безвоздушной форсунке для лакирования FineFinish
- Идеальный аппарат для начинающих: Высокая производительность за небольшие деньги
- Компактный и легкий: идеален для небольших покрасочных работ
- Непосредственно из оригинальной упаковки: обрабатывает материалы низкой и средней вязкости
- Пригоден для использования во взрывоопасных зонах

Комплект поставки

Артикул

Безвоздушный распылительный модуль на раме для модели FineFinish 40-15 S	2309804
Базовый аппарат; FineFinish 40-15 S на раме	2329450
Рама 4" в компл.	2332374
Шланг ВД DN4; макс. 27 МПа; NPS 1/4"; 7,5 м	9984573
Приемная труба (нержавеющая сталь); жесткая; DN16; для аппаратов Wildcat /Puma	2324158
Отводная труба DN6-G1/4"-100мм-PE	2331752
Безвоздушный пистолет AG 14, G-thread 1/4"; в комплекте с соплодержателем TradeTip 3	0502081A
Форсунка TradeTip 3 FineFinish; 512	554512
Шаровой кран R 1/4"; G 1/4"; PN 350-SSt	2334488



Puma 28-40 Airless Spraupack на четырехноге



Классическая модель среди пневматических поршневых насосов — высокая производительность и универсальность

- Самый мощный поршневой насос в линейке продукции
- Предлагается также в варианте AirCoat
- Отсутствие оледенений в режиме непрерывной эксплуатации: Электродвигатель IceBreaker
- Удобные для обслуживания подробности: легкая смена всасывающей системы, вращающийся приемный шланг и т.д.
- Пригоден для использования во взрывоопасных зонах







Комплект поставки





Артикул





Puma 28-40 Airless Spraupack на четырехноге	2303397
Поршневой насос Puma 28-40 PE / TG	2329467
Рама 4" в компл.	2332374
Шланг ВД DN4; макс. 27 МПа; NPS 1/4"; 7,5 м	9984573
Приемная труба (нержавеющая сталь); жесткая; DN16; для аппаратов Wildcat /Puma	2324158
Безвоздушный пистолет AG 14, G-thread 1/4"; в комплекте с соплодержателем TradeTip 3	0502081A
Форсунка TradeTip 3 FineFinish; 512	554512
Разгрузочный комплект в сб.	2329023
Фильтр DN6; PN 270; G 1/4"; 1/4" NPS-SSt	2329978



Принадлежности Airless













Пистолеты	Артикул
 Безвоздушный пистолет Vector Pro; 1/4"; в комплекте с соплодержателем TradeTip 3; четырёхпальцевый спусковой крючок	538040
 Безвоздушный пистолет Vector Pro; 1/4"; в комплекте с соплодержателем TradeTip 3; двухпальцевый спусковой крючок	538041
 Безвоздушный пистолет Vector Grip; 1/4"; в комплекте с соплодержателем TradeTip 3; двух и четырёх-пальцевый спусковые крючки	538043
 Безвоздушный пистолет Vector Infinity G-thread 1/4", в комплекте с соплодержателем TradeTip 3, двух-пальцевый спусковой курок	538085
 Безвоздушный пистолет AG 14, G-thread 1/4"; в комплекте с соплодержателем TradeTip 3	0502081A
 Безвоздушный пистолет AG 14; мелкая резьба 1/4"; в комплекте с соплодержателем TradeTip 3	502166













Удлинитель для форсунок	Артикул
 Клапан ClearSpray; цилиндрическая резьба	0521012A
 Клапан ClearSpray; мелкая резьба	0521012F
 Удлинитель форсунки; 15 см; цилиндрическая резьба; с ручкой без форсунки	556074
 Удлинитель форсунки; 15 см; мелкая резьба; с ручкой без форсунки	556051
 Удлинитель форсунки; 30 см; цилиндрическая резьба; с ручкой без форсунки	556075
 Удлинитель форсунки; 30 см; мелкая резьба; с ручкой без форсунки	556052
 Удлинитель форсунки; 45 см; цилиндрическая резьба; с ручкой без форсунки	556076



Удлинитель для форсунок	Артикул
 Удлинитель форсунки; 45 см; мелкая резьба; с ручкой без форсунки	556053
 Удлинитель форсунки; 60 см; цилиндрическая резьба; с ручкой без форсунки	556077
 Удлинитель форсунки; 60 см; мелкая резьба; с ручкой без форсунки	556054
 Адаптер с типа резьбы G на F; I=7/8"; A=11/16"	553300

Безвоздушные форсунки	Артикул
 Форсунки 2SpeedTip; сводная таблица приведена в последней главе «Принадлежности»	271XXX
 Форсунки StandardTip; сводная таблица приведена в последней главе «Принадлежности»	90xxx
 Форсунки TradeTip 3 FineFinish; сводная таблица приведена в последней главе «Принадлежности»	554XXX
 Форсунки TradeTip 3; сводная таблица приведена в последней главе «Принадлежности»	553XXX
 Форсунки, плоскоструйные регулируемые форсунки; сводная таблица приведена в последней главе «Принадлежности»	9990XX

Безвоздушный соплодержатель	Артикул
 Адаптер с типа резьбы G на F; I=7/8"; A=11/16"	553300
 Комплект двойных уплотнений; 5 шт.; для форсунок TradeTip 3	556037



Безвоздушный соплодержатель		Артикул
	Контактная защита; для плоскоструйной регулируемой форсунки	97294
	Соплодержатель; мелкая резьба 11/16"; для форсунок TradeTip 3	289391
	Соплодержатель; цилиндрическая резьба 7/8"; для форсунок TradeTip 3	289390
Фильтр пистолета		Артикул
	Сменный фильтр белого цвета; 1 шт.; 50 МА; 0,31 мм MW; средняя очистка	34377
	Сменный фильтр белого цвета; к-т 10 шт.; 50 МА; 0,31 мм MW; средняя очистка	97024
	Сменный фильтр, желтого цвета; к-т 1 шт.; 100 МА; 0,14 мм MW; тонкая очистка	43235
	Сменный фильтр, желтого цвета; к-т 10шт.; 100 МА; 0,14 мм MW; тонкая очистка	97023
	Сменный фильтр, красного цвета; 1 шт.; 180 МА; 0,084 мм MW; экстра тонкая очистка	34383
	Сменный фильтр, красного цвета; к-т 10 шт.; 180 МА; 0,084 мм MW; экстра тонкая очистка	97022
Системы всасывания		Артикул
	Пакет-сито; для корзины Metex; 5 шт.	34952
	Приемная труба (нержавеющая сталь) в комплекте; жесткая для аппаратов Wildcat /Puma; DN25	2323239
	Приемная труба (нержавеющая сталь); жесткая; DN16; для аппаратов Wildcat /Puma	2324158

Системы всасывания		Артикул
	Приемный шланг DN16; для поршневых насосов Zip и Cobra	2324110
	Приемный шланг DN25; для поршневых насосов Zip и Cobra	2324116
	Сетчатый стакан Metex	34950
	Система всасывания QuickClean; для моделей SF 27 / SF 31 / SF 1750 / F 500 / Cobra	341263
	Система всасывания для контейнеров; С-муфта; подключение с изгибом; 1,4 м	97082
	Фильтр DN16 MW = 1,0 мм	2323396
	Фильтр DN25 MW = 1,0 мм; для SF 23 Plus	2323325
Верхний бачок		Артикул
	Комплект верхнего бачка на 5 литров EX; M36x2 с фильтровальным диском	340265
	Комплект верхнего бачка на 5 литров; для пневматических поршневых насосов; с приемной трубой	2332169
	Крышка для верхнего бачка емкостью 5 л	340429
	Отводная труба DN6-G1/4"-100мм-PE	2331752
	Отводной шланг DN6-PN310-G1/4"-PA	2329046
	Пакет сит для лака; для к-та верхнего бачка на 5 литров	97258









Верхний бачок		Артикул
	Фильтровальный диск D57; 0,4 мелкий; для верхнего бачка	3756
	Фильтровальный диск D57; 0,8 крупный; для к-та верхнего бачка	37607

Шланги		Артикул
	Шланг ВД DN3; макс. 27 МПа; NPS 1/4"; 10 м	2301052
	Шланг ВД DN3; макс. 27 МПа; NPS 1/4"; 7,5 м	9984583
	Шланг ВД DN3; макс. 27 МПа; M16x1,5; 7,5 м	9984584
	Шланг ВД DN4; макс. 27 МПа; NPS 1/4"; 10 м	2302374
	Шланг ВД DN4; макс. 27 МПа; NPS 1/4"; 7,5 м	9984573
	Шланг ВД DN4; макс. 27 МПа; M16x1,5; 7,5 м	9984510
	Шланг ВД DN6; макс. 27 МПа; M16x1,5; 15 м	9984507
	Шланг ВД DN6; макс. 27 МПа; M16x1,5; 30 м	9984562
	Шланг ВД DN6; макс. 27 МПа; NPSM 1/4"; 15 м	9984574
	Шланг ВД DN6; макс. 27 МПа; NPSM 1/4"; 30 м	9984575

Удлинитель шлангов		Артикул
	Удлинитель шланга DN5; макс. 25 МПа; NPS 1/4"; 1 м; ПТФЭ	9984458
	Удлинитель шланга DN5; макс. 27 МПа; M16x1,5; 1 м, лаки, ПТФЭ	9984456
	Удлинитель шланга DN6; макс. 27 МПа; M16x1,5; 2,5 м	9984569

Переходной патрубков/двойной штуцер		Артикул
	Двойной штуцер A = 1/4" x 1/4"	34038
	Двойной штуцер A = 1/4" x M16x1,5	34033
	Переходной патрубок I = 1/4" NPS x A = M16x1,5	34041
	Переходной патрубок I = M16x1,5 x A = 1/4"	97201

Детальный обзор всех штуцеров и патрубков приведена в последней главе «Принадлежности»

Очистка / Хранение / Консервация		Артикул
	TipClean Вох; бачок, вкл. специальное чистящее средство (24 шт.)	97109
	TipClean; бачок, вкл. специальное чистящее средство	97108
	TipClean; дозаторная емкость; 1 литр	97110
	Гидравлическая жидкость Divinol 1 литр; для мембранных насосов	21061
	Двойной штуцер; 0,25 литров	9992504
	Масло для пневмосистемы, бутылка 0,25 литра	9992509
	Разделительная жидкость / Messamoll; 0,5 литра	9992505
	Специальное масло EasyGlide; 118 мл	508619
	Чистящее и консервирующее средство EasyClean; 1 литр	508281
	Чистящее и консервирующее средство EasyClean; 118 мл	508620

Инструмент		Артикул
	Разводной гаечный ключ	9991114

Примечания

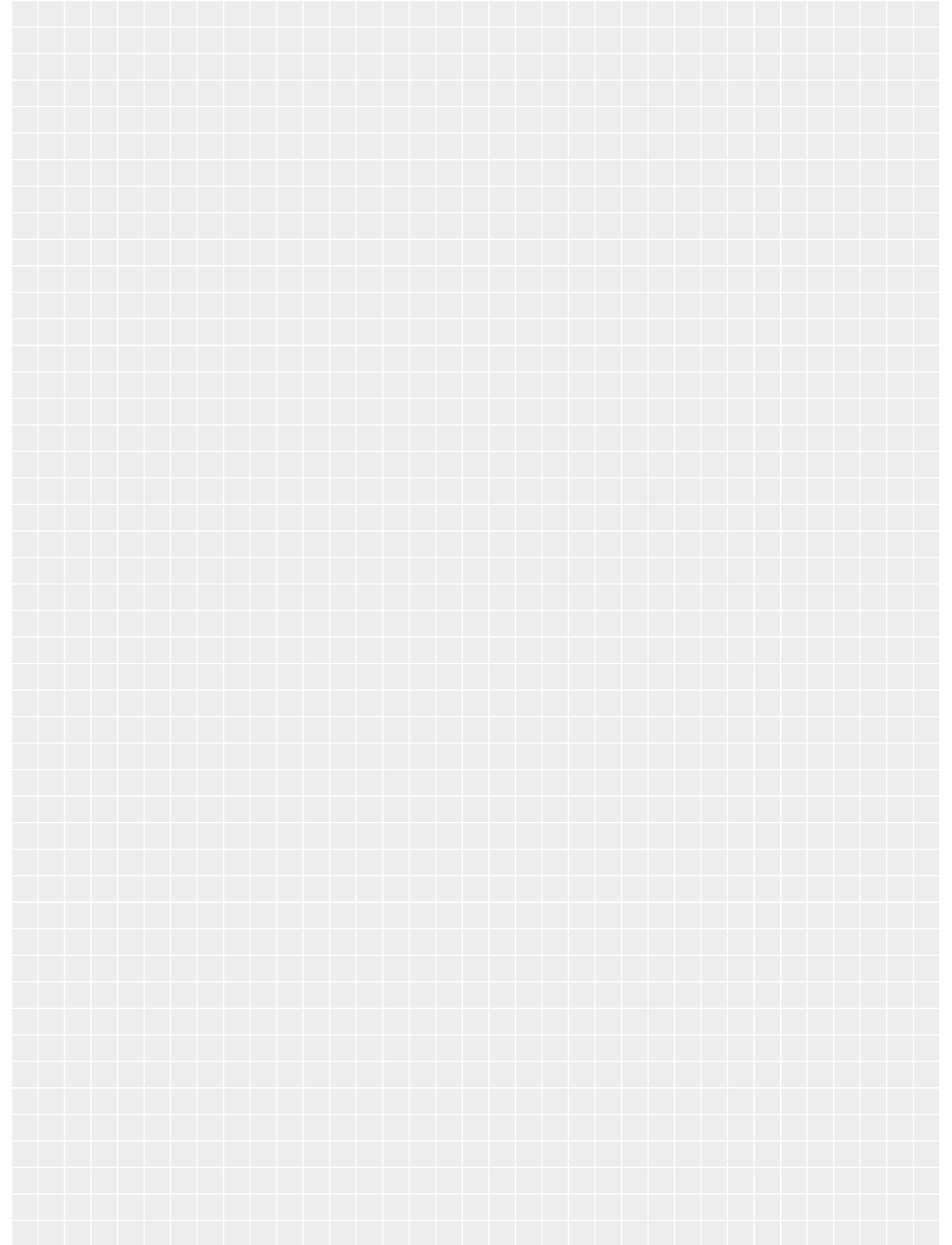
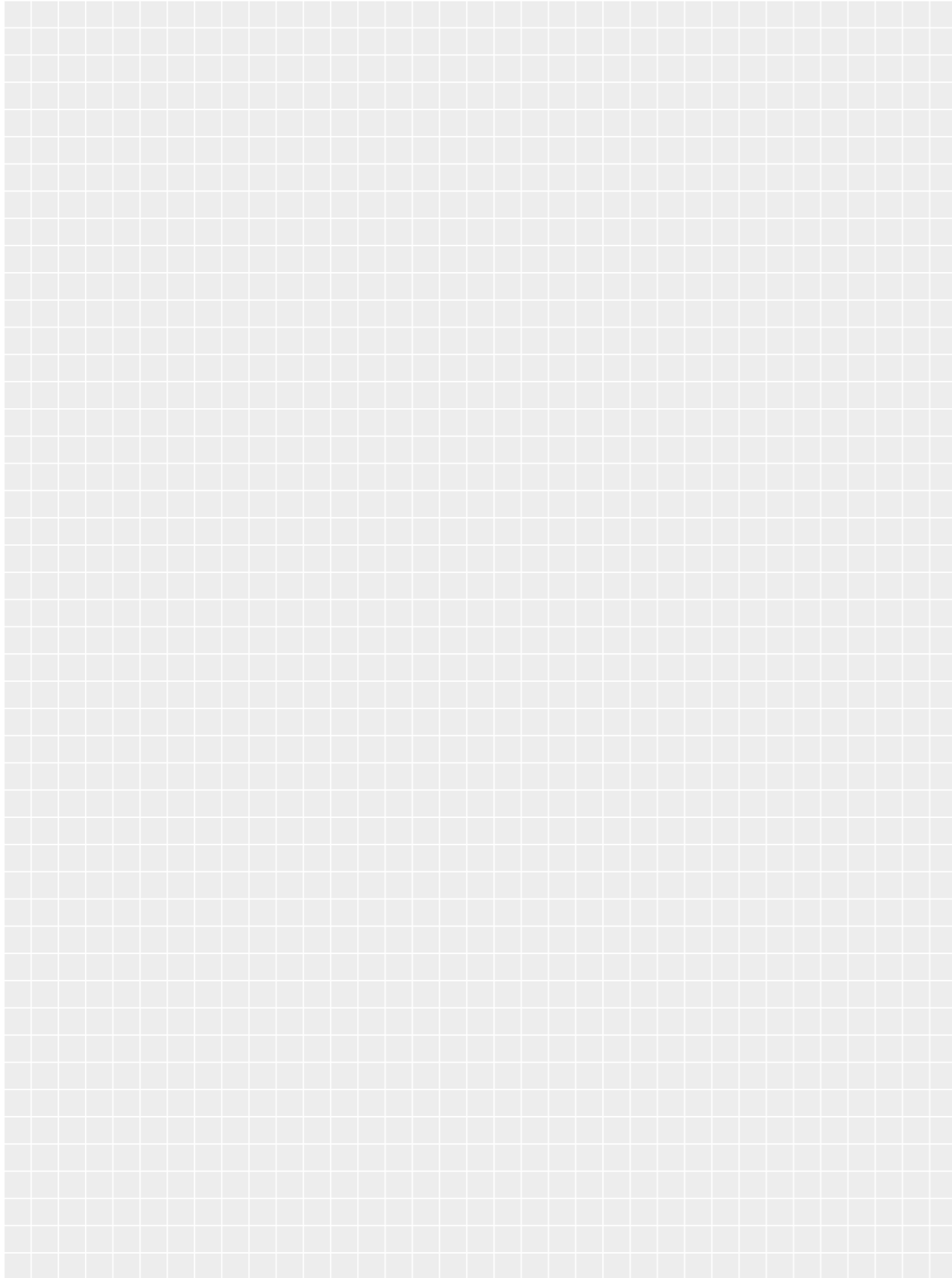

1

2

3

4

5

6

7

8

9

10

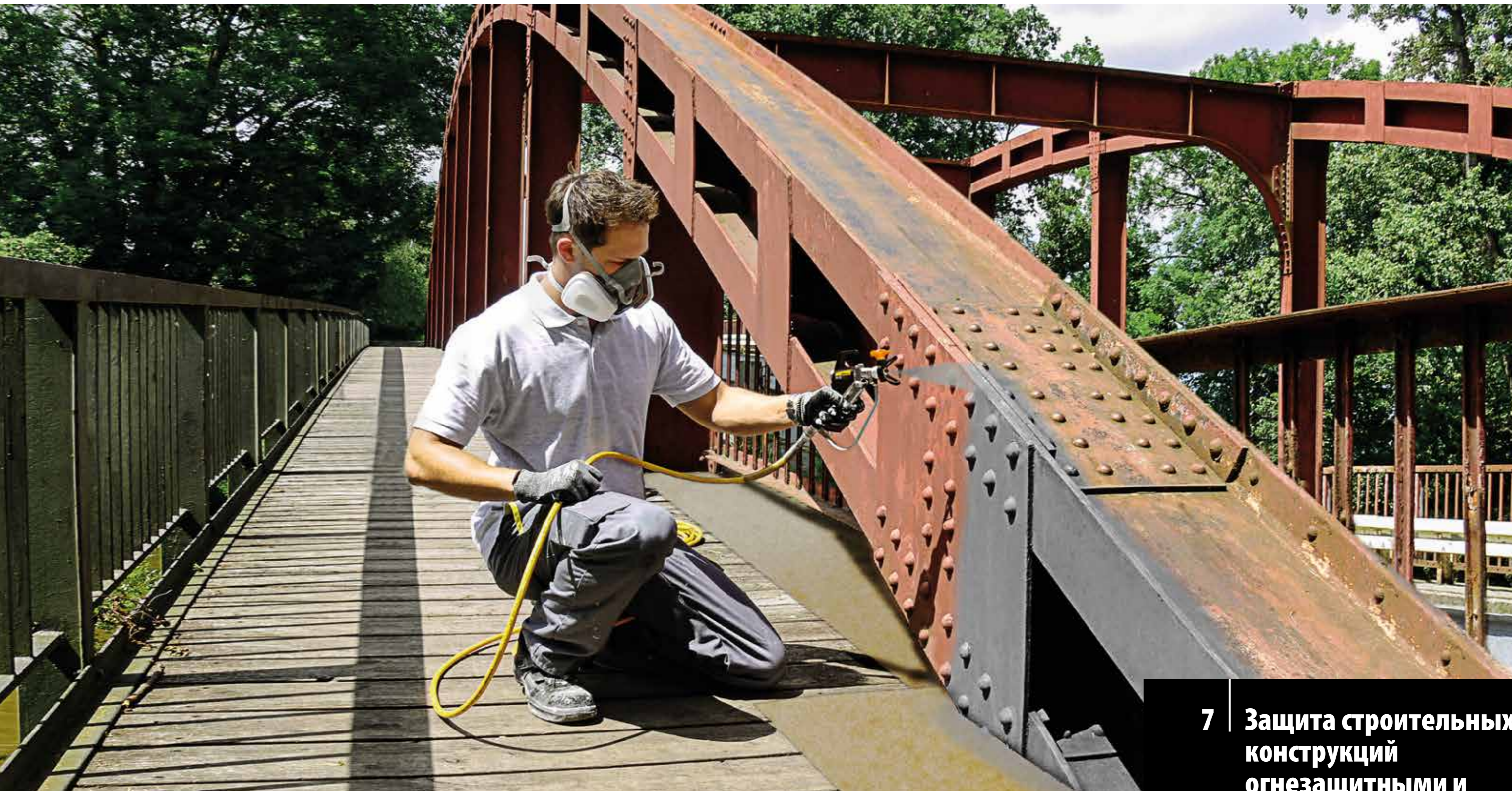



















- 1
- 2
- 3
- 4
- 5
- 6
- 7
- 8
- 9
- 10

Максимальная защита. Даже в экстремальных условиях.

Погодные условия, ультрафиолетовое излучение, соленый воздух, колебания температуры, кислоты и агрессивные среды - перечень факторов, оказывающих воздействие на поверхностные покрытия, достаточно длинен. Им особенно подвержены энергетические, промышленные здания и строения или инфраструктурные проекты. Поэтому уход за ними и поддержание в надлежащем состоянии невозможны без регулярного обновления защитных покрытий. Компания WAGNER предлагает превосходные технические решения для обеспечения особо надежных и ровных поверхностных покрытий.







7 | Защита строительных конструкций огнезащитными и антикоррозийными материалами

Продукты в сравнении

	SuperFinish 23i	НОВИНКА HeavyCoat 750 E	НОВИНКА HeavyCoat 750 G	HeavyCoat 950 E	HeavyCoat 950 G
Метод распыления	Injektion				
Рисунок изделия					
Арт.№	2361599	2371027	2371029	2332184	2332186
Технология					
Вес	29 kg	85 kg	81 kg	83 kg	76 kg
Мощность двигателя	1.3 кВт	3.1 кВт	4.1 кВт	3.6 кВт	4.1 кВт
Привод					
Напряжение	230 V / 50 Гц	230 V / 50 Гц	230 V / 50 Гц	230 V / 50 Гц	230 V / 50 Гц
Размер форсунки макс.	0.023"	0.043"	0.043"	0.052"	0.052"
Рабочее давление макс.	250 bar, 25 MPa	250 bar, 25 MPa	250 bar, 25 MPa	250 bar, 25 MPa	250 bar, 25 MPa
Макс. объем подачи	2.6 л/мин	6 л/мин	7.6 л/мин	6.6 л/мин	8 л/мин
Вязкость макс.	20.000 mPas	50.000 mPas	65.000 mPas	50.000 mPas	50.000 mPas

Материал	SuperFinish 23i	HeavyCoat 750 E	HeavyCoat 750 G	HeavyCoat 950 E	HeavyCoat 950 G
Инжекция с использованием эпоксидных и полиуретановых материалов (PU), SPUR-пены, водных растворов	S-L	-	-	-	-
Эпоксидные покрытия, акрилы на водной основе, грунтовки, полиуретаны	-	M	M	S-M	S-M
Противопожарные покрытия, краски на основе цинковой пыли, силикон, кровельные покрытия	-	M	M	S-M	S-M

Пригодно для объектов следующих размеров: S = малый; M = средний; L = большой; - = не пригодно

HeavyCoat 970 E	HeavyCoat 970 G
	
	
2332191	2332192
	
100 kg	88 kg
5.5 кВт	6 кВт
	
400 V / 50 Гц	400 V / 50 Гц
0.056"	0.056"
250 bar, 25 MPa	250 bar, 25 MPa
10 л/мин	12 л/мин
65.000 mPas	65.000 mPas

HeavyCoat 970 E	HeavyCoat 970 G
-	-
S-L	S-L
S-L	S-L

В данной главе предлагается следующая техника

	Мембранный насос	Поршневой насос
Технология		
Описание	<p>Подача материала выполняется возвратно-поступательным движением мембраны. Аппараты, использующие данную технологию, обладают высокой прочностью и одновременно легкостью управления на строительных объектах. Мембранные насосы с электрическим приводом могут использовать как безвоздушный метод распыления, так и метод AirCoat-Spraypack.</p>	<p>В поршневых насосах подача материала выполняется возвратно-поступательным движением поршня. Это обеспечивает высокую мощность всасывания, что, прежде всего, выгодно при переработке материалов высокой вязкости. Поршневые насосы с пневматическим приводом взрывобезопасны и, тем самым, могут использоваться в мастерских. Наши гидравлические поршневые насосы обладают еще большей мощностью и могут использоваться в качестве привода бензоэлектрический агрегат.</p>
Преимущества и польза	<ul style="list-style-type: none"> Гибкость работы: обработка небольших объемов с использованием верхнего бачка или прямая обработка поверхности из оригинальной упаковки Плавная регулировка давления в пределах от 0 до 25 МПа Простота технического обслуживания Очень низкая степень износа Незначительные эксплуатационные расходы Качество компании WAGNER: Технология длинного хода поршня и очень прочная конструкция 	<ul style="list-style-type: none"> Идеально для материалов с высокой вязкостью Оптимальная мощность всасывания Большой объем подачи, в т.ч. материалов с высокой вязкостью Высокий напор материала: возможность использования шлангов большой длины Возможность использования форсунок больших размеров Качество компании WAGNER: Очень продолжительный срок службы прокладок
Метод распыления	Для инъекций	



SuperFinish 23i для инъекций, на тележке

Профессиональный аппарат для ремонта трещин

- Высокая производительность: большая поверхность мембраны для обработки материалов с большой вязкостью и продолжительным сроком службы
- Большое разнообразие материалов: пригоден для эпоксидных и полиуретановых материалов (PU), SPUR-пены, водных растворов при ремонте бетона и инъекции
- Просто: Сервисное обслуживание, очистку и ремонт можно без проблем выполнять непосредственно на строительной площадке.
- Наглядность: удобная регулировка давления также и в диапазонах низкого давления (от 10 бар)

Комплект поставки

Комплект поставки	Артикул
SuperFinish 23i с верхним бачком и регулятором давления	2361599
Без распылительного модуля	-
Базовый аппарат; SF 23i на тележке	2357691
Верхний бачок в комплекте; для инъекции	2357506
Комплект манометров на 250 — 400 бар; I = 1/4"; A = 1/4"	340256

Принадлежности для переоснащения (мембранные насосы)

Безвоздушные дисперсионные работы (для SF 23i)	Артикул
Безвоздушный пистолет Vector Pro; 1/4"; в комплекте с соплодержателем TradeTip 3; четырёхпальцевый спусковой курок	538040
Безвоздушный пистолет Vector Pro; 1/4"; в комплекте с соплодержателем TradeTip 3; двухпальцевый спусковой курок	538041
Безвоздушный пистолет Vector Grip; 1/4"; в комплекте с соплодержателем TradeTip 3; двух и четырёх-пальцевый спусковые курки	538043
Безвоздушный пистолет Vector Infinity G-thread 1/4", в комплекте с соплодержателем TradeTip 3, двух-пальцевый спусковой курок	538085
Форсунки 2SpeedTip; сводная таблица приведена в последней главе «Принадлежности»	271XXX
Форсунки HEA ProTip; сводная таблица приведена в последней главе «Принадлежности»	0554XXX
Форсунки TradeTip 3; сводная таблица приведена в последней главе «Принадлежности»	553XXX
Сменный фильтр, желтого цвета; к-т 1 шт.; 100 МА; 0,14 мм MW; тонкая очистка	43235
Сменный фильтр белого цвета; 1 шт.; 50 МА; 0,31 мм MW; средняя очистка	34377
Шланг ВД DN6; макс. 27 МПа; NPSM 1/4"; 15 м	9984574
Система всасывания; гибкая; для дисперсии; DN25	34630

Безвоздушное нанесение валиком (для SF 23i)	Артикул
InlineRoller в пластиковом футляре; вкл. шланг ВД DN4, макс. 27 МПа, 7,5 м; удлинитель 0,5 м; валик для краски, плюшевый, с коротким ворсом 13 мм; и мн.др.	345010

Распыление с установленным температурным режимом

Принадлежности для распыления с установленным температурным режимом указаны в главе „Строительное дело — распыление с установленным температурным режимом“

Безвоздушные лакировальные работы	Артикул
Форсунки 2SpeedTip; сводная таблица приведена в последней главе «Принадлежности»	271XXX
Форсунки HEA ProTip; сводная таблица приведена в последней главе «Принадлежности»	0554XXX
Форсунки TradeTip 3; сводная таблица приведена в последней главе «Принадлежности»	553XXX
Форсунки TradeTip 3 FineFinish; сводная таблица приведена в последней главе «Принадлежности»	554XXX
Сменный фильтр, красного цвета; 1 шт.; 180 МА; 0,084 мм MW; экстра тонкая очистка	34383
Сменный фильтр, желтого цвета; к-т 1 шт.; 100 МА; 0,14 мм MW; тонкая очистка	43235
Шланг ВД DN3; макс. 27 МПа; NPS 1/4"; 7,5 м	9984583

Безвоздушные лакировальные работы	Артикул
Шланг ВД DN4; макс. 27 МПа; NPS 1/4"; 7,5 м	9984573
Шланг ВД DN3; макс. 27 МПа; NPS 1/4"; 10 м	2301052
Шланг ВД DN4; макс. 27 МПа; NPS 1/4"; 10 м	2302374
Комплект верхнего бачка на 5 литров; M36x2	341265

НОВИНКА

HeavyCoat 750 E Spraupack / 230 V



Новый компактный гидропоршневой агрегат для тяжёлых материалов

- Долговечность и надежность: благодаря новой технологии HydraStroke рабочая температура заметно снижается, при этом увеличивается срок службы.
- Новый дизайн гидросистемы заимствован из авиации и горной промышленности для более высокой рабочей мощности и мощности подачи поршневого насоса.
- Мощный: постоянная мощность при обработке больших поверхностей тяжелыми, вязкими материалами, а также материалами с наполнителями, например битумами и шпаклевочными массами.
- Высокая мощность и идеальный результат обработки поверхности даже при большой длине шлангов.
- Универсальность и прочность: для применения на строительных объектах.
- Максимальное удобство для пользователя благодаря простому управлению.

Комплект поставки

Артикул

HeavyCoat 750 E Spraupack / 230 V	2371027
Базовый аппарат; HC 750 E	537004
Шланг ВД DN13; макс. 25 МПа; NPSM 1/2"; 15 м	2336585
Оттяжка для шланга DN10; макс. 25 МПа; NPSM 3/8"; 2,5 м	2336582
Переходной патрубок 3/8" x 1/2"	814-005
Безвоздушный пистолет AG 14, G-thread 1/4"; в комплекте с соплодержателем TradeTip 3	0502081A
2SpeedTip; S10; 235 / 527	271049

НОВИНКА

HeavyCoat 750 G Spraupack / Бензиновый



Новый компактный гидропоршневой агрегат для тяжёлых материалов

- Долговечность и надежность: благодаря новой технологии HydraStroke рабочая температура заметно снижается, при этом увеличивается срок службы.
- Новый дизайн гидросистемы заимствован из авиации и горной промышленности для более высокой рабочей мощности и мощности подачи поршневого насоса.
- Мощный: постоянная мощность при обработке больших поверхностей тяжелыми, вязкими материалами, а также материалами с наполнителями, например битумами и шпаклевочными массами.
- Высокая мощность и идеальный результат обработки поверхности даже при большой длине шлангов.
- Универсальность и прочность: для применения на строительных объектах.
- Максимальное удобство для пользователя благодаря простому управлению.

Комплект поставки

Артикул

HeavyCoat 750 G Spraupack / Бензиновый	2371029
Базовый аппарат; HC 750 G	537006
Шланг ВД DN13; макс. 25 МПа; NPSM 1/2"; 15 м	2336585
Оттяжка для шланга DN10; макс. 25 МПа; NPSM 3/8"; 2,5 м	2336582
Переходной патрубок 3/8" x 1/2"	814-005
Безвоздушный пистолет AG 14, G-thread 1/4"; в комплекте с соплодержателем TradeTip 3	0502081A
2SpeedTip; S10; 235 / 527	271049



HeavyCoat 950 E Spraupack / 230 V



Мощный агрегат для тяжелых материалов

- Универсальность применения благодаря высокой производительности
- Малый вес, несмотря на большую мощность: Компактные размеры для удобства при перевозке
- Инновационные характеристики агрегата HeavyCoat: На выбор предлагаются модели с бензиновым и электрическим двигателем или с возможностью переоснащения в течение нескольких минут — для повышения производительности можно дополнительно заказать с опцией SSP — быстрая смена упаковок материала, простота очистки и транспортировки благодаря поворачивающемуся насосному модулю SwingCart и т.д.

Комплект поставки

Артикул

HeavyCoat 950 E Spraupack / 230 V	2332184
Базовый аппарат; HC 950 E	528501
Шланг ВД DN10; макс. 25 МПа; NPSM 3/8"; 15 м	2336583
Переходной патрубок I = 1/4"NPSM x A = 3/8"NPSM; 27 МПа	179732
Безвоздушный пистолет AG 14, G-thread 1/4"; в комплекте с соплодержателем TradeTip 3	0502081A
2SpeedTip; D40; 117 / 427	271048



HeavyCoat 950 G Spraupack / бензин



Мощный агрегат для тяжелых материалов

- Универсальность применения благодаря высокой производительности
- Малый вес, несмотря на большую мощность: Компактные размеры для удобства при перевозке
- Инновационные характеристики агрегата HeavyCoat: На выбор предлагаются модели с бензиновым и электрическим двигателем или с возможностью переоснащения в течение нескольких минут — для повышения производительности можно дополнительно заказать с опцией SSP — быстрая смена упаковок материала, простота очистки и транспортировки благодаря поворачивающемуся насосному модулю SwingCart и т.д.

Комплект поставки

Артикул

HeavyCoat 950 G Spraupack / бензин	2332186
Базовый аппарат; HC 950 G	528500
Шланг ВД DN10; макс. 25 МПа; NPSM 3/8"; 15 м	2336583
Переходной патрубок I = 1/4"NPSM x A = 3/8"NPSM; 27 МПа	179732
Безвоздушный пистолет AG 14, G-thread 1/4"; в комплекте с соплодержателем TradeTip 3	0502081A
2SpeedTip; D40; 117 / 427	271048



HeavyCoat 970 E / 400 V

Высокая скорость работы для самых крупных объектов

Модель HC 970 с объемом подачи 10 л/мин является самым мощным гидропоршневым насосом компании WAGNER

- Правильный выбор для больших площадей и частого использования
- Максимальная производительность: С объемом подачи 10 л/мин
- Инновационные характеристики агрегата HeavyCoat: На выбор предлагаются модели с бензиновым и электрическим двигателем или с возможностью переоснащения в течение нескольких минут — для повышения производительности можно дополнительно заказать с опцией SSP — быстрая смена упаковок материала, простота очистки и транспортировки благодаря поворачивающемуся насосному модулю SwingCart и т.д



Комплект поставки

HeavyCoat 970 E / 400 V	2332191
Базовый аппарат; HC 970 E	528509
Шланг ВД DN13; макс. 25 МПа; NPSM 1/2"; 15 м	2336585
Оттяжка для шланга DN10; макс. 25 МПа; NPSM 3/8"; 2,5 м	2336582
Переходной патрубок I = 1/4"NPSM x A = 3/8"NPSM; 27 МПа	179732
Переходной патрубок 3/8" x 1/2"	814-005
Безвоздушный пистолет AG 14, G-thread 1/4"; в комплекте с соплодержателем TradeTip 3	0502081A
2SpeedTip; S20; 243/539	271050



HeavyCoat 970 G Sprayerpack / бензин

Высокая скорость работы для самых крупных объектов

Модель HC 970 с объемом подачи 12 л/мин является самым мощным гидропоршневым насосом компании WAGNER

- Правильный выбор для больших площадей и частого использования
- Максимальная производительность: С объемом подачи 12 л/мин
- Инновационные характеристики агрегата HeavyCoat: На выбор предлагаются модели с бензиновым и электрическим двигателем или с возможностью переоснащения в течение нескольких минут — для повышения производительности можно дополнительно заказать с опцией SSP — быстрая смена упаковок материала, простота очистки и транспортировки благодаря поворачивающемуся насосному модулю SwingCart и т.д



Комплект поставки

HeavyCoat 970 G Sprayerpack / бензин	2332192
Базовый аппарат; HC 970 G	528508
Шланг ВД DN13; макс. 25 МПа; NPSM 1/2"; 15 м	2336585
Оттяжка для шланга DN10; макс. 25 МПа; NPSM 3/8"; 2,5 м	2336582
Переходной патрубок I = 1/4"NPSM x A = 3/8"NPSM; 27 МПа	179732
Переходной патрубок 3/8" x 1/2"	814-005
Безвоздушный пистолет AG 14, G-thread 1/4"; в комплекте с соплодержателем TradeTip 3	0502081A
2SpeedTip; S20; 243/539	271050

Принадлежности для переоснащения (поршневые насосы)

Стандартные аксессуары	Артикул
Безвоздушный пистолет Vector Pro; 1/4"; в комплекте с соплодержателем TradeTip 3; четырёхпальцевый спусковой курок	538040
Безвоздушный пистолет Vector Pro; 1/4"; в комплекте с соплодержателем TradeTip 3; двухпальцевый спусковой курок	538041
Безвоздушный пистолет Vector Grip; 1/4"; в комплекте с соплодержателем TradeTip 3; двух и четырёх-пальцевый спусковые курки	538043
Безвоздушный пистолет Vector Infinity G-thread 1/4"; в комплекте с соплодержателем TradeTip 3, двух-пальцевый спусковой курок	538085
Безвоздушный пистолет AG 14, G-thread 1/4"; в комплекте с соплодержателем TradeTip 3	0502081A
Безвоздушный пистолет AG 14; мелкая резьба 1/4"; в комплекте с соплодержателем TradeTip 3	502166
Выдвижной пистолет 120 см; 1/4" соплодержатель; цилиндрическая резьба 7/8"	296441
Выдвижной пистолет 120 см; 1/4" соплодержатель; мелкая резьба 11/16"	296443
Выдвижной пистолет 200 см; 1/4" соплодержатель; цилиндрическая резьба 7/8"	296442
Выдвижной пистолет 200 см; 1/4" соплодержатель; мелкая резьба 11/16"	296444
Удлинитель форсунки; 15 см; цилиндрическая резьба; с ручкой без форсунки	556074
Удлинитель форсунки; 15 см; мелкая резьба; с ручкой без форсунки	556051
Удлинитель форсунки; 30 см; цилиндрическая резьба; с ручкой без форсунки	556075
Удлинитель форсунки; 30 см; мелкая резьба; с ручкой без форсунки	556052
Удлинитель форсунки; 45 см; цилиндрическая резьба; с ручкой без форсунки	556076
Удлинитель форсунки; 45 см; мелкая резьба; с ручкой без форсунки	556053
Удлинитель форсунки; 60 см; цилиндрическая резьба; с ручкой без форсунки	556077
Удлинитель форсунки; 60 см; мелкая резьба; с ручкой без форсунки	556054
Коленное соединение с винтом (G-резьба)	286908
Коленчатое шарнирное соединение; мелкая резьба; для удлинителя форсунки	97009
Удлинитель форсунки; 1 м; с поворотным коленчатым шарнирным соединением; мелкая резьба	96015
Удлинитель форсунки; 2 м; с поворотным коленчатым шарнирным соединением; мелкая резьба	96016
Удлинитель форсунки; 3 м; с поворотным коленчатым шарнирным соединением; мелкая резьба	96017
Форсунки 2SpeedTip; сводная таблица приведена в последней главе «Принадлежности»	271XXX
Форсунки TradeTip 3; сводная таблица приведена в последней главе «Принадлежности»	553XXX
Форсунки TwinTip; сводная таблица приведена в последней главе «Принадлежности»	1009XXX
Форсунки, плоскоструйные регулируемые форсунки; сводная таблица приведена в последней главе «Принадлежности»	9990XX
Сменный фильтр белого цвета; 1 шт.; 50 МА; 0,31 мм MW; средняя очистка	34377
Сменный фильтр, зеленого цвета; 1 шт.; 30 МА; 0,56 мм MW; грубая очистка	89323
Шланг ВД DN6; макс. 27 МПа; NPSM 1/4"; 15 м	9984574
Шланг ВД DN6; макс. 27 МПа; NPSM 1/4"; 30 м	9984575
Удлинитель шланга DN5; макс. 25 МПа; NPS 1/4"; 1 м; ПТФЭ	9984458
Двойной штуцер A = 1/4" x 1/4"	34038

Для работы валиком	Артикул
InlineRoller в пластиковом футляре; вкл. шланг ВД DN4, макс. 27 МПа, 7,5 м; удлинитель 0,5 м; валик для краски, плюшевый, с коротким ворсом 13 мм; и мн.др.	345010













Переработка больших объемов	Артикул
Приемная труба; 2-С; для HeavyCoat	349252
Емкость большого объема	2309956
Емкость большого объема; со столом для мешков и валом для выпрессовывания материала	2309960
Емкость большого объема; со столом для мешков и валом для выпрессовывания материала; К-т переходников емкости большого объема; для моделей HeavyCoat	2309955
Стол выдавливания материала с направляющей валика	2323178
Соединитель контейнера для PS 39/HC	2383128



Распыление с установленным температурным режимом
Принадлежности для распыления с установленным температурным режимом указаны в главе „Строительное дело — распыление с установленным температурным режимом“

Переоснащение на бензин HC950/970	Артикул
Комплект для переоборудования для работы от бензоагрегата; 4,8 л.с ; Honda	0290614A
Комплект для переоборудования для работы от бензоагрегата; 8,5 л.с ; Honda	0290456A

Переоснащение на работу от электрического двигателя HC950/970	Артикул
Комплект для переоборудования на электродвигатель; 230 в	0528611A
Комплект для переоборудования на электродвигатель; 400 в	0528612A

Принадлежности Airless

Пистолеты	Артикул
 Безвоздушный пистолет Vector Pro; 1/4"; в комплекте с соплодержателем TradeTip 3; четырёхпальцевый спусковой крючок	538040
 Безвоздушный пистолет Vector Pro; 1/4"; в комплекте с соплодержателем TradeTip 3; двухпальцевый спусковой крючок	538041
 Безвоздушный пистолет Vector Grip; 1/4"; в комплекте с соплодержателем TradeTip 3; двух и четырёх-пальцевый спусковые крючки	538043
 Безвоздушный пистолет Vector Infinity G-thread 1/4", в комплекте с соплодержателем TradeTip 3, двух-пальцевый спусковой курок	538085
 Безвоздушный пистолет AG 14, G-thread 1/4"; в комплекте с соплодержателем TradeTip 3	0502081A
 Безвоздушный пистолет AG 14; мелкая резьба 1/4"; в комплекте с соплодержателем TradeTip 3	502166
 Безвоздушный пистолет AG 19; 25 МПа; цилиндрическая резьба 3/8"; в комплекте с соплодержателем TradeTip 3	2341127
 Безвоздушный пистолет AG 19; 25 МПа; мелкая резьба 3/8"; в комплекте с соплодержателем TradeTip 3	2341126
 Выдвижной пистолет 120 см; 1/4" соплодержатель; цилиндрическая резьба 7/8"	296441
 Выдвижной пистолет 120 см; 1/4" соплодержатель; мелкая резьба 11/16"	296443
 Выдвижной пистолет 200 см; 1/4" соплодержатель; цилиндрическая резьба 7/8"	296442
 Выдвижной пистолет 200 см; 1/4" соплодержатель; мелкая резьба 11/16"	296444

Удлинитель для форсунок	Артикул
 Клапан ClearSpray; цилиндрическая резьба	0521012A
 Клапан ClearSpray; мелкая резьба	0521012F
 Удлинитель форсунки; 15 см; цилиндрическая резьба; с ручкой без форсунки	556074

Удлинитель для форсунок		Артикул
	Удлинитель форсунки; 15 см; мелкая резьба; с ручкой без форсунки	556051
	Удлинитель форсунки; 30 см; цилиндрическая резьба; с ручкой без форсунки	556075
	Удлинитель форсунки; 30 см; мелкая резьба; с ручкой без форсунки	556052
	Удлинитель форсунки; 45 см; цилиндрическая резьба; с ручкой без форсунки	556076
	Удлинитель форсунки; 45 см; мелкая резьба; с ручкой без форсунки	556053
	Удлинитель форсунки; 60 см; цилиндрическая резьба; с ручкой без форсунки	556077
	Удлинитель форсунки; 60 см; мелкая резьба; с ручкой без форсунки	556054
	Адаптер с типа резьбы G на F; l=7/8"; A=11/16"	553300

Форсунки		Артикул
	Форсунки 2SpeedTip; сводная таблица приведена в последней главе «Принадлежности»	271XXX
	Форсунки TradeTip 3; сводная таблица приведена в последней главе «Принадлежности»	553XXX
	Форсунки TradeTip 3 HighPressure; сводная таблица приведена в последней главе «Принадлежности»	559XXX









Соплодержатель		Артикул
	Соплодержатель; цилиндрическая резьба 7/8"; для форсунок TradeTip 3	289390
	Соплодержатель; мелкая резьба 11/16"; для форсунок TradeTip 3	289391

Соплодержатель		Артикул
	TradeTip HD соплодержатель; цилиндрическая резьба 7/8"	289395
	TradeTip HD соплодержатель; мелкая резьба 11/16"	289396
	Комплект двойных уплотнений; 5 шт.; для форсунок TradeTip 3	556037
	Адаптер с типа резьбы G на F; l=7/8"; A=11/16"	553300

Фильтр пистолета		Артикул
	Сменный фильтр белого цвета; 1 шт.; 50 МА; 0,31 мм MW; средняя очистка	34377
	Сменный фильтр белого цвета; к-т 10 шт.; 50 МА; 0,31 мм MW; средняя очистка	97024
	Сменный фильтр, зеленого цвета; 1 шт.; 30 МА; 0,56 мм MW; грубая очистка	89323
	Сменный фильтр, зеленого цвета; к-т 10 шт.; 100 МА; 0,56 мм MW; грубая очистка	97025

Сменные фильтрующие элементы ВД (для HeavyCoat)		Артикул
	Патрон фильтра; 0 МА; для HeavyCoat / LineCoat	930-004
	Патрон фильтра; 5 МА; для HeavyCoat / LineCoat	349431
	Патрон фильтра; 50 МА; для HeavyCoat / LineCoat	930-006
	Патрон фильтра; 100 МА; для HeavyCoat / LineCoat	930-007

Системы всасывания (для HeavyCoat)		Артикул
------------------------------------	--	---------

	Приемная труба для шпатлевки для модели HeavyCoat	2340003
	Приемная труба; 2-С; для HeavyCoat	349252
	Приемная труба; для HeavyCoat	349580
	Приемный шланг; 2"; для HeavyCoat 950/970	342205
	Заглушка для С-муфты	97305
	Контейнерная система всасывания с переходником для С-муфты; для модели HeavyCoat	349907
	Сетчатый стакан Metex	34950
	Адаптер от муфты В к С; для модели HeavyCoat	9991651







Шланги		Артикул
--------	--	---------

	Шланг ВД DN10; макс. 25 МПа; NPSM 3/8"; 30 м	2336584
	Шланг ВД DN10; макс. 25 МПа; NPSM 3/8"; 15 м	2336583
	Шланг ВД DN13; макс. 25 МПа; NPSM 1/2"; 15 м	2336585
	Шланг ВД DN19; макс. 25 МПа; NPSM 3/4"; 15 м	2336586
	Шланг ВД DN6; макс. 27 МПа; M16x1,5; 15 м	9984507
	Шланг ВД DN6; макс. 27 МПа; M16x1,5; 30 м	9984562
	Шланг ВД DN6; макс. 27 МПа; NPSM 1/4"; 15 м	9984574
	Шланг ВД DN6; макс. 27 МПа; NPSM 1/4"; 30 м	9984575



Удлинитель шлангов		Артикул
--------------------	--	---------











	Удлинитель шланга DN5; макс. 25 МПа; NPS 1/4"; 1 м; ПТФЭ	9984458
	Удлинитель шланга DN5; макс. 27 МПа; M16x1,5; 1 м, лаки, ПТФЭ	9984456
	Удлинитель шланга DN6; макс. 27 МПа; M16x1,5; 2,5 м	9984569





Принадлежности для инъекций (для SF 23i)		Артикул
--	--	---------

	Блок измерения давления; 400 бар	2353487
	Верхний бачок в комплекте; для инъекции	2357506
	Комплект манометров на 250 — 400 бар; l = 1/4"; A = 1/4"	340256
	Удлинитель шланга с мунштуком	97057
	Шаровой кран ВД; с насадкой	2353754
	Шаровой кран ВД; с удлинителем шланга и насадкой	2353788
	Шаровой кран ВД; с удлинителем шланга и со скользящим соединением	2353789
	Шаровой кран ВД; со скользящим соединением	2353775

Емкость большого объема (для HeavyCoat)		Артикул
---	--	---------

	Соединитель контейнера для PS 39/HC	2383128
	Емкость большого объема	2309956
	Емкость большого объема; со столом для мешков и валом для выпрессовывания материала	2309960

Емкость большого объема (для HeavyCoat)		Артикул
	Емкость большого объема; со столом для мешков и валом для выпрессовывания материала; К-т переходников емкости большого объема; для моделей HeavyCoat	2309955
	Стол выдавливания материала с направляющей валика	2323178
Очистка / Хранение / Консервация		Артикул
	Чистящее и консервирующее средство EasyClean; 1 литр	508281
	Чистящее и консервирующее средство EasyClean; 118 мл	508620
	Специальное масло EasyGlide; 118 мл	508619
	Гидравлическая жидкость Divinol 1 литр; для мембранных насосов	21061
	Масло для пневмосистемы, бутылка 0,25 литра	9992509
	TipClean Vox; бачок, вкл. специальное чистящее средство (24 шт.)	97109
	TipClean; бачок, вкл. специальное чистящее средство	97108
	TipClean; дозирочная емкость; 1 литр	97110
	Комплект для дооборудования TopClean; для верхнего бачка	340930
	Двойной штуцер; 0,25 литров	9992504

Инструмент		Артикул
	Ключ для муфт с защитной рукояткой (2x)	9100099
	Ленточный ключ; для фильтра ВД	349720
	Разводной гаечный ключ	9991114
	Разгрузочный комплект; для HeavyCoat	349911

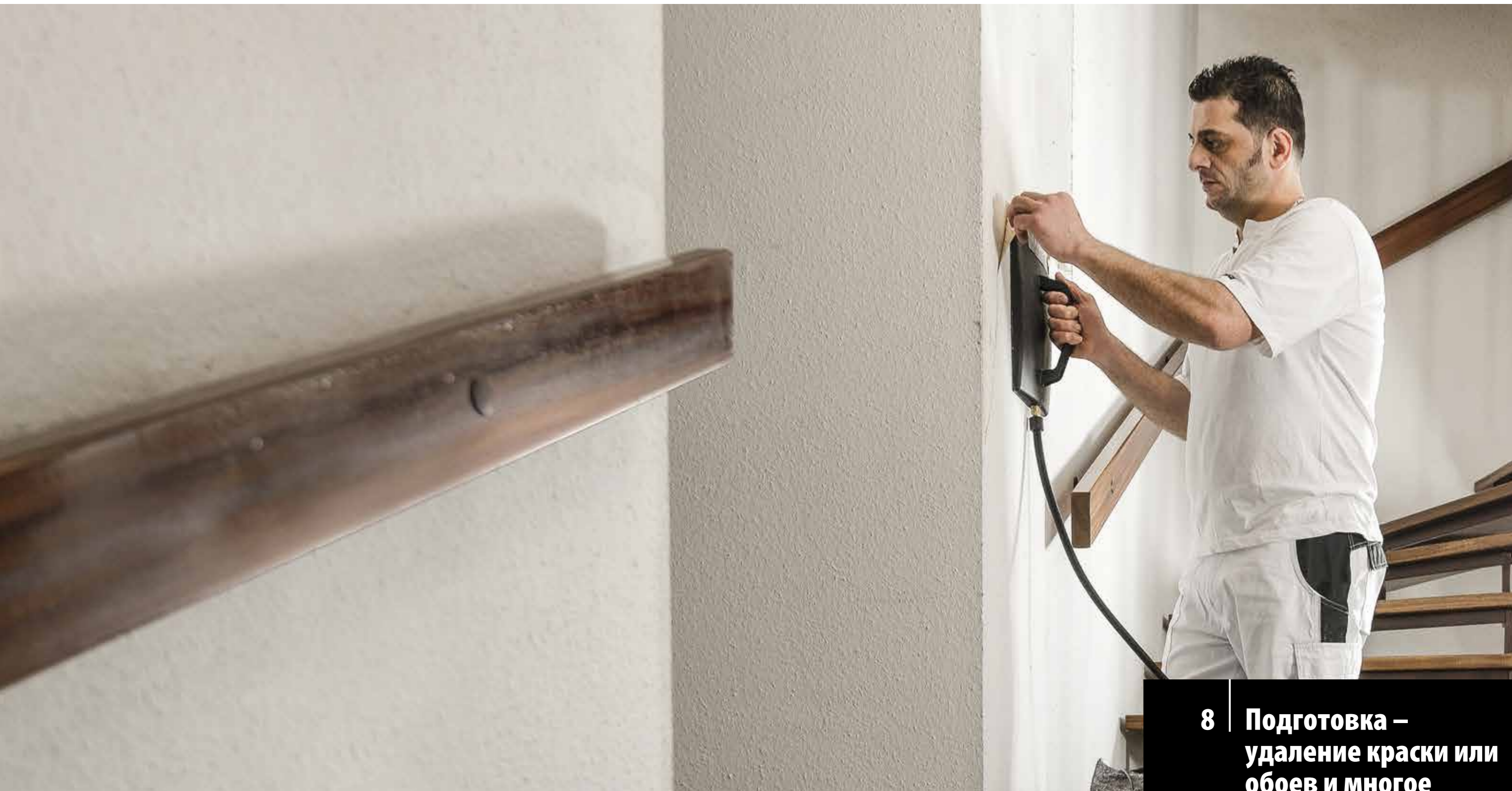

- 1
- 2
- 3
- 4
- 5
- 6
- 7
- 8**
- 9
- 10

8 Подготовка – удаление краски или обоев и многое другое

Аккуратная подготовка. Быстрое и эффективное восстановление старых поверхностей

Нужно заменить обои или обновить любимую мебель заказчика? Прежде, чем профессионально наносить новое покрытие, необходимо снять старые обои или удалить старый лак. Как правило, это требует приложения сил и времени. Удобно и быстро все это можно сделать с помощью практичных электроинструментов компании WAGNER таких, как, например, и отпариватель обоев.

Продукты в сравнении

SteamForce Pro	
Рисунок изделия	
Арт.№	2351453
Мощность двигателя	2.75 кВт
Привод	
Напряжение	230 V / 50 Гц
Размеры паровых пластин	253 x 305 mm / 140 x 70 mm
Длина шланга	5 m
Вместимость бака	7.5 л
Макс. продолжительность генерации пара	90 min
Время нагрева	ca. 18 min
Длина кабеля	5 m
Температурные интервалы	-
Вентилятор	-
Объем воздуха	-



SteamForce Pro



Профессиональный отпариватель для обоев

- Высокая производительность: идеален для снятия большой площади обоев — даже обоев с покрытием или наличии на стене нескольких слоев обоев
- Эффективен без использования химикатов, предварительная обработка чистящими средствами не требуется — даже маленькие частицы без остатка удаляются под воздействием естественной силы водяного пара
- Надежный профессиональный прибор со ступенькой — труднодоступные места можно обрабатывать и без использования стремянки
- Долговечный водяной бак из анодированного алюминия защищает от коррозии.
- Надежно и приятно: рабочий шланг с теплоизоляцией

Комплект поставки

Артикул

SteamForce Pro	2351453
Базовый аппарат; SteamForce Pro	-
Паровая пластина, малая; для SteamForce Pro	ST7/B



- 1
- 2
- 3
- 4
- 5
- 6
- 7
- 8
- 9
- 10



9 | Аксессуары

Практичные принадлежности Нанесение покрытий валиками и многое другое ...





WAGNER предлагает инновационные принадлежности с расширенными возможностями применения Вашего оборудования. К ним относятся практичные валики с внутренним питанием для эффективного нанесения дисперсионных материалов для внутренних и наружных работ, а также широкий ассортимент принадлежностей, которые существенно облегчают повседневную работу.

XVLP

Распылительные насадки XVLP Артикул

	Распылительная насадка FineSpray	2321877
	Распылительная насадка StandardSpray	2321879
	Распылительная насадка WallSpray	2321880





Фильтр Артикул

	Воздушный фильтр; 3 шт.; для модели FinishControl 3500	2343947
	Воздушный фильтр; 3 шт.; для модели FinishControl 5000	2322446
	Фильтр напорной трубы; грубой очистки; 5 шт.; для распылительных насадок FinishControl	2324249
	Фильтр напорной трубы; тонкой очистки; 5 шт.; для распылительных насадок FinishControl	2324248





Шланги Артикул

	Воздушный шланг с рукояткой; для FinishControl 5000	2314573
---	---	---------

Очистка и хранение Артикул





	Кейс Tanos для сменных насадок и турбины	2340218
	Крепление для наплечного ремня для FC 3500; с винтами	2343948
	Набор для чистки пистолетов-распылителей HVLP и XVLP	2354639
	Набор для чистки; для распылительных насадок XVLP	935364
	Наплечный ремень для FinishControl 3500	2341187
	Футляр для переноски; для FinishControl 3500	2341100
	Щетка для очистки	514209

Прочее Артикул









	Cap-адаптер; для модели FinishControl	2350692
	Емкость с крышкой; 1000 мл; нержавеющая сталь; для распылительных насадок FinishControl	2322451
	Емкость с крышкой; 1400 мл; пластик	2324749
	Корпус турбины с рукояткой	2350780
	Наливная воронка; 3 шт.; для распылительных насадок FinishControl	2324745
	Напорная труба; дисперсия	2323674
	Напорная труба; стандарт	2319222
	Прокладка форсунки; для модели FinishControl	2323934
	Прокладка; для всех распылительных насадок XVLP	2319223



HVLP – Форсунки

Форсунки FineCoat изготовлены из высококачественного и прочного металла и имеют удобную для чистки форму. Сопло форсунки высокоточной формы в комбинации с воздушным колпачком обеспечивают нанесение покрытия с незначительным образованием красочного тумана. Для различных краскопультов предлагаются несколько форсунок различных размеров. Благодаря этому возможна переработка большого многообразия материалов.





Наименование продукта		Арт.№
	Набор распылительных форсунок для пистолета FineCoat Split Gun; №: 2; Ø 0,8 мм	529209
	Набор распылительных форсунок для пистолета FineCoat Split Gun; №: 3; Ø 1,3 мм	529210
	Набор распылительных форсунок для пистолета FineCoat Split Gun; №: 4; Ø 1,8 мм	529211
	Набор распылительных форсунок для пистолета FineCoat Split Gun; №: 5; Ø 2,2 мм	529212
	Набор распылительных форсунок для пистолета FineCoat Split Gun; №: 6; Ø 2,4 мм	529213
	Набор распылительных форсунок для пистолета FineCoat Split Gun; №: 7; Ø 2,6 мм	529214
	Набор распылительных форсунок для пистолета FineCoat; №: 1; Ø 0,5 мм	276155
	Набор распылительных форсунок для пистолета FineCoat; №: 2; Ø 0,8 мм	276254
	Набор распылительных форсунок для пистолета FineCoat; №: 3; Ø 1,3 мм	276227
	Набор распылительных форсунок для пистолета FineCoat; №: 4; Ø 1,8 мм	276228
	Набор распылительных форсунок для пистолета FineCoat; №: 5; Ø 2,2 мм	276229
	Набор распылительных форсунок для пистолета FineCoat; №: 6; Ø 2,5 мм	276245
	Набор распылительных форсунок для пистолета FineCoat; №: 7; Ø 2,7 мм	524211
	Удлинительная форсунка с нагревом FineCoat RN30; только для пистолета FineCoat (арт.№ 0277 035)	261020
	Форсунка; d = 04 мм; 6КТ.22; для модели WSL 50/60	261463
	Форсунка; d = 06 мм; 6КТ.22; для модели WSL 50/60	261464
	Форсунка; d = 08 мм; 6КТ.22; для модели WSL 50/60	261465
	Форсунка; d = 10 мм; 6КТ.22; для модели WSL 50/60	261466

HVLP – Прочие принадлежности



Пистолеты	Артикул
 FineCoat Split Gun; подвесной стакан для краски; 1000 мл	524028
 FineCoat Split Gun; стакан для краски; 600 мл	524053
 Комплект для переоборудования на стакан для краски для пистолета FineCoat Split Gun	524045
 Пистолет FineCoat; подключение для материала; с комплектом форсунок № 5; для FineCoat 9900 PowerCart	277058
 Пистолет FineCoat; стакан для краски на 1 литр; с комплектом форсунок № 4; для FineCoat Controller	279094
 Пистолет FineCoat; стакан для краски на 1 литр; с комплектом форсунок № 4; для моделей FC 7000 / FC 8800 / FC 9900	277035
 Пистолет-распылитель для флокирования WF-20; 20 мм; для нанесения сухих текстильных волокон на мокрые окрашенные поверхности	261025
 Распылительное копьё FineCoat WSL 60 с верхним бачком; для жидких структурных обоев; пятнистых структур или штукатурок; использовать только с быстросъемной муфтой для шланга (арт.№ 0275 625)	261024

Воздушные колпачки	Артикул
 Воздушный колпачок; d = 09 мм; RD45	261460
 Воздушный колпачок; d = 12 мм; RD45	261461
 Воздушный колпачок; d = 14,5 мм; RD45	261462

Фильтр	Артикул
 К-т фильтров для FineCoat 9900 / 9800	279938

Шланги	Артикул
 Воздушный шланг; 4,5 м; для FineCoat Turbinen с быстроразъемной муфтой	276233
 Воздушный шланг FC-9900 Plus	277236
 Воздушный шланг; 9 м; для FineCoat Controller	275249
 Пакет шлангов в составе шланга материала и воздушного шланга DN10; 8,2 м; для FineCoat	261255
 Удлинитель шланга; 152 см; для FineCoat	524405

Прочее	Артикул
 Быстроразъемная шланговая муфта; для FineCoat	275625
 Вставка для ресивера; устойчива к растворителям; пластик; для модели FineCoat	261374
 Манометр 0-4 бар; 1/8"; для ресивера FineCoat 9950 PP	261342
Набор для чистки пистолетов-распылителей HVLP и XVLP	2354639

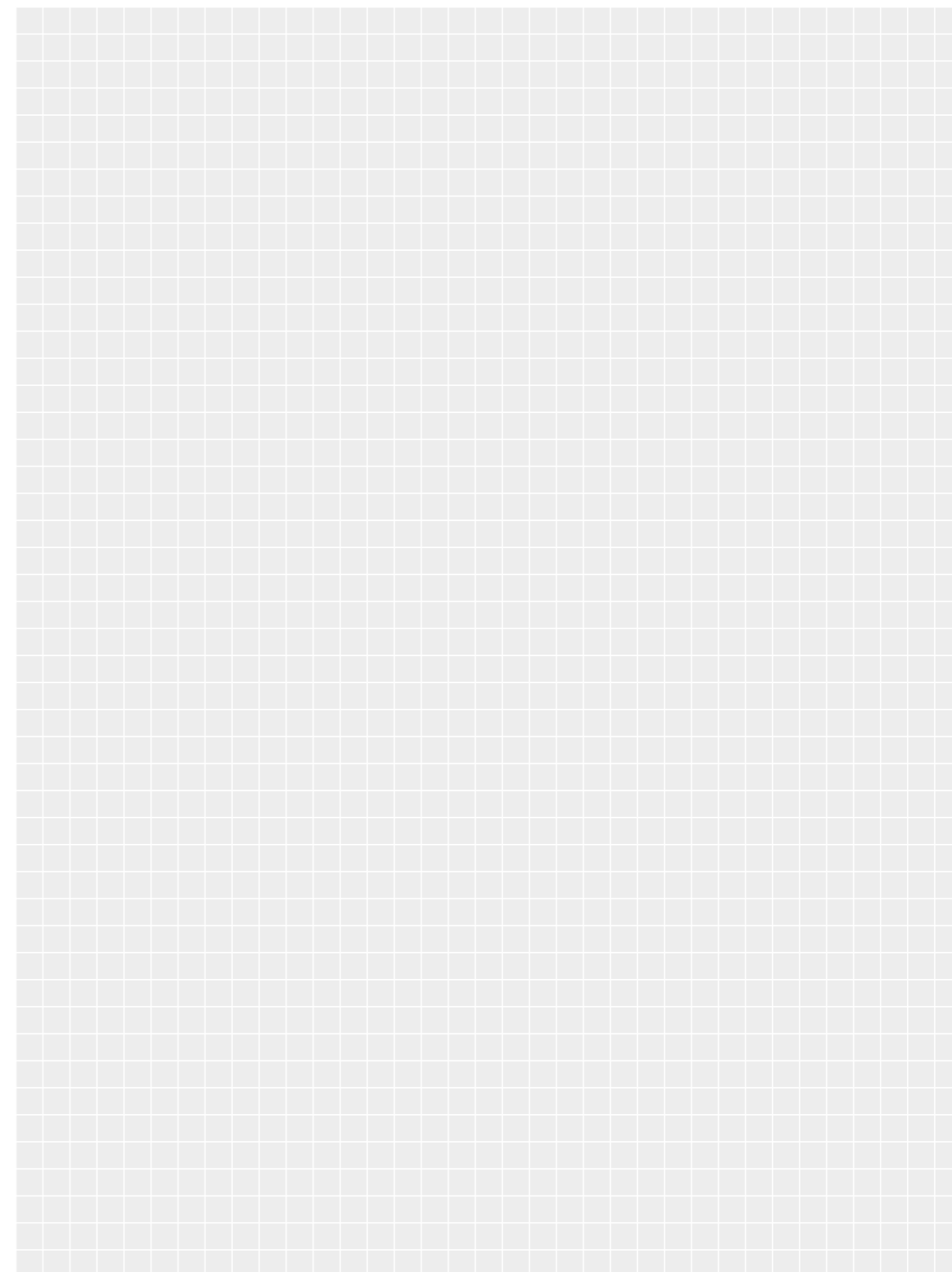

Прочее	Артикул
 Отдельный ресивер; для FineCoat	524232
 Ремкомплект для пистолета FineCoat со стаканом для краски	295981

Примечания







FineSpray



Пистолеты Артикул

	Пистолет PILOT Trend HD 1,5 мм	V1060103153
	Пистолет PILOT Trend MD, патрубок для подключения краски 1,5 мм	V1061304153





Фильтр Артикул

	Сменный фильтрующий элемент	T500.00
	Сменный фильтрующий элемент на 100 ячеек	T500.00A
	Сменный фильтрующий элемент на 150 ячеек	T500.00B
	Фильтр, грубый, 60 ячеек	T454.00
	Фильтр, средний, 100 ячеек	T455.00

Шланги Артикул

	Пакет шлангов DN6; 7,5 м; материал 3/8" ; воздух 1/4"	3677249
	Пакет шлангов DN9; 7,5 м; материал 3/8" ; воздух 1/4"	3677250
	Переходник; A = R3/8"; I = Rp1/4"	3202252
	Приемный шланг DN16; для поршневых насосов Zip и Cobra	2324110

Рама / тележка / настенное крепление Артикул

	Комплект рукояток и колес; для аппарата Zip 52; для переоснащения со станции на тележку	T760.00R
	Настенное крепление; для Zip 52	T760.00M
	Настенное крепление; для Zip 52	T600.573
	Рама для насосов Zip Finishing	T760.00S
	Тележка с колесами в компл.; для насоса Zip 52	T760.00SR

Двойные штуцеры низкого давления Артикул

	Двойное винтовое соединение A = G 1" x G 1 1/2"; 1,5 МПа; для низкого давления	368964
	Двойной штуцер A = G 3/4" x G 1"; 1,5 МПа; для низкого давления	M344.00

AirCoat – Форсунки

1. Форсунки AirCoat ACF 3000

Геометрия сопла и высокотехнологичные способы шлифовки и эрозионной обработки при изготовлении обеспечивают очень мелкое распыление и это при низком расходе энергии (давление материала). Для обеспечения продолжительного срока службы и незначительного износа форсунка изготовлена из прочного твердого сплава. Форсунка AirCoat от компании WAGNER гарантирует блестящие результаты лакирования: Равномерный рисунок распыления и очень мягко проходящие зоны краев гарантированы. При этом большее или меньшее количество воздуха распыления значения не имеет.



Применение	Маркировка форсунки	Сопло форсунки, дюймы/мм	Угол распыла в °	Ширина струи в мм ¹	Фильтр для пистолета-распылителя ²	Арт.№
Натуральные лаки, Бесцветные лаки, Масляные краски	07.10	0.007/0,18	10	55	Красный	379107
	07.20	0.007/0,18	20	100	Красный	379207
	07.40	0.007/0,18	40	195	Красный	379407
	09.20	0.009/0,23	20	100	Красный	379209
	09.30	0.009/0,23	30	145	Красный	379309
	09.40	0.009/0,23	40	195	Красный	379409
	09.50	0.009/0,23	50	250	Красный	379509
	09.60	0.009/0,23	60	300	Красный	379609
Лаки на основе синтетической смолы, ПВХ-лаки, Двухкомпонентные лаки	11.10	0.011/0,28	80	55	Красный	379111
	11.20	0.011/0,28	20	100	Красный	379211
	11.30	0.011/0,28	30	145	Красный	379311
	11.40	0.011/0,28	40	195	Красный	379411
	11.50	0.011/0,28	50	250	Красный	379511
	11.60	0.011/0,28	60	300	Красный	379611
	11.80	0.011/0,28	80	400	Красный	379811
	Грунтовки, эмали и лаки первого покрытия, на основе синтетических смол, акриловые	13.10	0.013/0,33	10	55	Красный, Желтый
13.20		0.013/0,33	20	100	Красный, Желтый	379213
13.30		0.013/0,33	30	145	Красный, Желтый	379313
13.40		0.013/0,33	40	195	Красный, Желтый	379413
13.50		0.013/0,33	50	250	Красный, Желтый	379513
13.60		0.013/0,33	60	300	Красный, Желтый	379613
13.80		0.013/0,33	80	400	Красный, Желтый	379813



Применение	Маркировка форсунки	Сопло форсунки, дюймы/мм	Угол распыла в °	Ширина струи в мм ¹	Фильтр для пистолета-распылителя ²	Арт.№
Наполнители, Антикоррозионные краски	15.10	0.015/0,38	10	55	Желтый	379115
	15.20	0.015/0,38	20	100	Желтый	379215
	15.30	0.015/0,38	30	145	Желтый	379315
	15.40	0.015/0,38	40	195	Желтый	379415
	15.50	0.015/0,38	50	250	Желтый	379515
	15.60	0.015/0,38	60	300	Желтый	379615
	15.80	0.015/0,38	80	400	Желтый	379815
	Антикоррозионные краски, Латексные краски	17.20	0.017/0,43	20	100	Желтый
17.30		0.017/0,43	30	145	Желтый	379317
17.40		0.017/0,43	40	195	Желтый	379417
17.50		0.017/0,43	50	250	Желтый	379517
17.60		0.017/0,43	60	300	Желтый	379617
17.80		0.017/0,43	80	400	Желтый	379817
19.20		0.019/0,48	20	100	Желтый, Белый	379219
19.30		0.019/0,48	30	145	Желтый, Белый	379319
19.40		0.019/0,48	40	195	Желтый, Белый	379419
19.50		0.019/0,48	50	250	Желтый, Белый	379519
Антикоррозионные краски	19.60	0.019/0,48	60	300	Желтый, Белый	379619
	19.80	0.019/0,48	80	400	Желтый, Белый	379819
	21.20	0.021/0,53	20	100	Белый	379221
	21.40	0.021/0,53	40	195	Белый	379421
	21.50	0.021/0,53	50	250	Белый	379521
	21.60	0.021/0,53	60	300	Белый	379621
	21.80	0.021/0,53	80	400	Белый	379821
	23.40	0.023/0,58	40	195	Белый	379423
	23.60	0.023/0,58	60	300	Белый	379623
	23.80	0.023/0,58	80	400	Белый	379823

¹Ширина струи (мм) при расстоянии до объекта ок. 30 см и давлении 10 МПа, при вязкости лака на основе синтетической смолы 20 DIN в секунду.

²красный: 180 ячеек — экстра тонкая очистка, желтый: 100 ячеек — тонкая очистка, белый: 50 ячеек — средняя очистка, зеленый: 30 ячеек — грубая очистка

2. Форсунки предварительного распыления ACF 3000 Plus по технологии AirCoat

Форсунки предварительного распыления по технологии AirCoat обеспечивают очень мелкое рассеивание даже при низком давлении воздуха на входе. Прежде всего, это важно при обработке лаков на водной основе, а также красок на основе растворителей. Используя форсунки предварительного распыления можно работать с небольшим количеством материала и объемом воздуха. При этом возникает существенно меньше избыточного распыления и расход материала снижается. По сравнению со стандартной форсункой AirCoat предварительное распыление материала начинается сразу за кромкой среза сопла форсунки. Результат: исключительно однородный и мягкий факел распыла.



Применение	Маркировка форсунки	Сопло форсунки, дюймы/мм	Угол распыла в °	Ширина струи в мм ¹	Фильтр для пистолета-распылителя ²	Арт.№
Натуральные лаки, бесцветные лаки, масла	208	0.008/0,20	20	100	Красный	321208
	308	0.008/0,20	30	145	Красный	321308
	408	0.008/0,20	40	195	Красный	321408
	508	0.008/0,20	50	250	Красный	321508
Лаки на основе синтетической смолы, PVC-лаки, 2-компонентный лаки	210	0.010/0,25	20	100	Красный, синий	321210
	310	0.010/0,25	30	145	Красный, синий	321310
	410	0.010/0,25	40	195	Красный, синий	321410
	510	0.010/0,25	50	250	Красный, синий	321510
	610	0.010/0,25	60	300	Красный, синий	321610
Грунтовки, эмали и лаки первого покрытия, на основе синтетических смол, акриловые	212	0.012/0,30	20	100	синий	321212
	312	0.012/0,30	30	145	синий, Желтый	321312
	412	0.012/0,30	40	195	синий	321412
	512	0.012/0,30	50	250	синий, Желтый	321512
	612	0.012/0,30	60	300	синий, Желтый	321612
	214	0.014/0,36	20	100	синий, Желтый	321214
	314	0.014/0,36	30	145	синий, Желтый	321314
	414	0.014/0,36	40	195	синий, Желтый	321414
	514	0.014/0,36	50	250	синий, Желтый	321514
	614	0.014/0,36	60	300	синий, Желтый	321614

Применение	Маркировка форсунки	Сопло форсунки, дюймы/мм	Угол распыла в °	Ширина струи в мм ¹	Фильтр для пистолета-распылителя ²	Арт.№
Наполнители, антикоррозионные краски	216	0.016/0,41	20	100	Желтый	321216
	316	0.016/0,41	30	145	Желтый	321316
	416	0.016/0,41	40	195	Желтый	321416
	516	0.016/0,41	50	250	Желтый	321516
	616	0.016/0,41	60	300	Желтый	321616
Антикоррозионные краски, латексные краски	218	0.018/0,46	20	100	Желтый, Белый	321218
	318	0.018/0,46	30	145	Желтый, Белый	321318
	418	0.018/0,46	40	195	Желтый, Белый	321418
	518	0.018/0,46	50	250	Желтый, Белый	321518
	618	0.018/0,46	60	300	Желтый, Белый	321618
Антикоррозионные краски	320	0.020/0,51	30	145	Белый	321320
	420	0.020/0,51	40	195	Белый	321420
	620	0.020/0,51	60	300	Белый	321620
	422	0.022/0,56	40	195	Белый	321422
	622	0.022/0,56	60	300	Белый	321622

¹Ширина струи (мм) при расстоянии до объекта ок. 30 см и давлении 10 МПа, при вязкости лака на основе синтетической смолы 20 DIN в секунду.

²красный: 180 ячеек — экстра тонкая очистка, желтый: 100 ячеек — тонкая очистка, белый: 50 ячеек — средняя очистка, зеленый: 30 ячеек — грубая очистка

AirCoat – Прочие принадлежности

НОВИНКА

Для быстрой очистки форсунки при образовании в ней «пробки»

Просто вставить форсунку другой стороной и продуть.

Доступные воздушные колпачки

- Синий: для материалов на водной основе
- Красный: для растворителесодержащих материалов
- Зеленый: для материалов на водной основе и растворителесодержащих материалов

Легкая очистка

Фильтр корпуса можно открыть для очистки или замены фильтра без использования инструмента.



Высокая производительность

Благодаря плавной регулировке ширины струи воздуха и материала.

Эргономичность

Небольшой вес и незначительное усилие для спуска.

Высокий уровень комфорта во время работы

Благодаря легкости хода шарнирных соединений материало- и воздухопроводов.

Пистолеты AirCoat

Артикул



Пистолет AirCoat AC 4500, синяя крышка пневмоцилиндра + держатель

2368269



Пистолет AirCoat AC 4500, зеленая крышка пневмоцилиндра + держатель

2368270



Пистолет AirCoat AC 4500, красная крышка пневмоцилиндра + держатель

2368271



Профессиональный пистолет AirCoat AC 4600 Professional; с синим воздушным колпачком и рукояткой

394156



Профессиональный пистолет AirCoat AC 4600 Professional; с синим воздушным колпачком; рукояткой и форсункой

394150



Профессиональный пистолет AirCoat AC 4600 Professional; с зеленым воздушным колпачком и рукояткой

394158



Профессиональный пистолет AirCoat AC 4600 Professional; с зеленым воздушным колпачком; рукояткой и форсункой

394152

Пистолеты AirCoat

Артикул



Профессиональный пистолет AirCoat AC 4600 Professional; с красным воздушным колпачком и рукояткой

394157



Профессиональный пистолет AirCoat AC 4600 Professional; с красным воздушным колпачком и рукояткой

394151

Пистолет AirCoat AC4600 Professional Pro Box

394155

Удлинители форсунки AirCoat

Артикул



Удлинитель форсунки AirCoat; 30 см

394090

Принадлежности для форсунок

Артикул



Комплект игл для чистки форсунок; 0,05-0,50 мм; 12 шт.

8612001

Воздушные колпачки

Артикул



Синий воздушный колпачок для материалов на водной основе; с накидной гайкой

394911



Красный воздушный колпачок для материалов на основе растворителя

394910











Зеленый воздушный колпачок для материалов на основе органических растворителей и на водной основе; с накидной гайкой



394912















Накидная гайка в комплекте











394921

























Фильтр пистолета	Артикул
 Сменный фильтр, красного цвета; 1 шт.; 180 МА; 0,084 мм MW; экстра тонкая очистка	34383
 Сменный фильтр, красного цвета; к-т 10 шт.; 180 МА; 0,084 мм MW; экстра тонкая очистка	97022
 Сменный фильтр, желтого цвета; к-т 1 шт.; 100 МА; 0,14 мм MW; тонкая очистка	43235
 Сменный фильтр, желтого цвета; к-т 10шт.; 100 МА; 0,14 мм MW; тонкая очистка	97023
 Сменный фильтр белого цвета; 1 шт.; 50 МА; 0,31 мм MW; средняя очистка	34377
 Сменный фильтр белого цвета; к-т 10 шт.; 50 МА; 0,31 мм MW; средняя очистка	97024
 Сменный фильтр, зеленого цвета; 1 шт.; 30 МА; 0,56 мм MW; грубая очистка	89323
 Сменный фильтр, зеленого цвета; к-т 10 шт.; 100 МА; 0,56 мм MW; грубая очистка	97025

Шланги AirCoat	Артикул
Воздушный шланг; DN6; 1/4"; 7,5 м; для двойного шланга ВД	2304449
Воздушный шланг; DN6; 1/4"; 10 м; для двойного шланга ВД	2304451
Двойной шланг ВД; материал DN3; макс. 27 МПа; воздух DN6; 1/4"; 10 м	9984596
Двойной шланг ВД; материал DN3; макс. 27 МПа; воздух DN6; 1/4"; 7,5 м	9984595
 Двойной шланг ВД; материал DN3; макс. 27 МПа; воздух DN6; M16x1,5; 7,5 м	2306802
Двойной шланг ВД; материал DN4; макс. 27 МПа; воздух DN6; 1/4"; 10 м	2302379
Двойной шланг ВД; материал DN4; макс. 27 МПа; воздух DN6; 1/4"; 7,5 м	2302378
Двойной шланг ВД; материал DN4; макс. 27 МПа; воздух DN6; M16x1,5; 7,5 м	2306803
 Защитный чехол из монофила; 10 м; для двойного шланга ВД	2305871
 Защитный чехол из монофила; 7,5 м; для двойного шланга ВД	2305870

Разгрузочные комплекты	Артикул
 Разгрузочный комплект в сб.	2329023

Системы всасывания	Артикул
 Приемная труба (нержавеющая сталь) в комплекте; жесткая для аппаратов Wildcat /Puma; DN25	2323239
 Приемная труба (нержавеющая сталь); жесткая; DN16; для аппаратов Wildcat /Puma	2324158
 Приемный шланг DN16; для поршневых насосов Zip и Cobra	2324110
 Приемный шланг DN25; для поршневых насосов Zip и Cobra	2324116
 Фильтр DN25 MW = 1,0 мм; для SF 23 Plus	2323325
 Фильтр DN16 MW = 1,0 мм	2323396
 Система всасывания QuickClean; для моделей SF 27 / SF 31 / SF 1750 / F 500 / Cobra	341263
 Система всасывания для контейнеров; С-муфта; подключение с изгибом; 1,4 м	97082
 Фильтр DN25; M28x1,5; 1,25 мм MW; для приемного шланга контейнера	250243
Отводной шланг Niro с изгибом	97089
 Сетчатый стакан Metex	34950
 Пакет-сито; для корзины Metex; 5 шт.	34952
 Пакет сит для лака; для к-та верхнего бачка на 5 литров	97258

Верхний бачок	Артикул
 Комплект верхнего бачка на 5 литров; для F 230	524242
 Комплект верхнего бачка на 5 литров; M36x2	341265
 Комплект верхнего бачка на 5 литров; для пневматических поршневых насосов; с приемной трубой	2332169
 Комплект верхнего бачка на 5 литров EX; M36x2 с фильтровальным диском	340265
 Крышка для верхнего бачка емкостью 5 л	340429
 Комплект верхнего бачка на 5 литров для Cobra	2344505
 Фильтровальный диск D57; 0,4 мелкий; для верхнего бачка	3756
 Фильтровальный диск D57; 0,8 крупный; для к-та верхнего бачка	37607
 Пакет сит для лака; для к-та верхнего бачка на 5 литров	97258
 Отводная труба DN6-G1/4"-100мм-PE	2331752
 Отводной шланг DN6-PN310-G1/4"-PA	2329046



Двойной штуцер	Артикул
 Двойной переходной ниппель размером 1x40°	367958
 Двойной штуцер A = 1/2" x 1/2" (шланговая соединительная муфта)	3202901
 Двойной штуцер A = 1/4"NPSM x 1/4"NPSM; 53 МПа	367560
 Двойной штуцер A = 1/4"NPSM x 3/8"NPSM; 53 МПа	367561
 Двойной штуцер A = 1/4"NPT x 1/4"NPS; 53 МПа	3505045
 Двойной штуцер A = 1/4" x 1/4"	34038
 Двойной штуцер A = 1/4" x M16x1,5	34033
 Двойной штуцер A = 3/4"NPSM x 1/2"NPSM; 53 МПа	9985782
 Двойной штуцер A = 3/4"NPSM x 3/4"NPSM; 53 МПа	9985781
 Двойной штуцер A = 3/4"NPSM x 3/8"NPSM; 53 МПа	9985783
 Штуцер A = 3/8" NPT x A = 1/2" NPS	815-005
 Двойной штуцер A = 3/8"NPS x 3/8"NPS; 53 МПа	256343
 Двойной штуцер A = G 1" x G 1"; 53 МПа	3678387
 Двойной штуцер A = G 1/2" x G 1/2"; 53 МПа	3676778
 Двойной штуцер A = G 1/2" x G 1/4"; 53 МПа	3204623
 Двойной штуцер A = G 1/2" x G 3/4"; 53 МПа	3207692
 Двойной штуцер A = G 1/2" x G 3/4"; 53 МПа	370915
 Двойной штуцер A = G 1/4" x G 1/4"; 53 МПа	3204611
 Двойной штуцер A = G 1/4" x M16x1,5; 25 МПа	9998860
 Двойной штуцер A = G 1/8" x G 1/4"; 53 МПа	3206710
 Двойной штуцер A = G 1/8" x M16x1,5; 53 МПа	97548
 Двойной штуцер A = G 3/4" x G 1/2"; 53 МПа	3677079
 Двойной штуцер A = G 3/4" x M16x1,5	369913
 Двойной штуцер A = G 3/4" x G 1/4"	3206429
 Двойной штуцер A = G 3/4" x G 3/4"	3676773
 Двойной штуцер A = G 3/8" x 1/2"NPS; 53 МПа	367554
 Двойной штуцер A = G 3/8" x 1/4"NPS; 53 МПа	367555
 Двойной штуцер A = G 3/8" x 3/8"NPS; 53 МПа	367556
 Двойной штуцер A = G 3/8" x G 1/4"; 53 МПа	M803.03
 Двойной штуцер A = G 3/8" x G 3/8"; 53 МПа	3206676
 Двойной штуцер A = G 3/8" x M16x1,5; 53 МПа	367923





Двойной штуцер	Артикул
Двойной штуцер A = G 3/8" x M16x1,5; 53 МПа	367913
Двойной штуцер A = G 3/8" x M20x2; 53 МПа	367962
Двойной штуцер A = M16x1,5 x 1/4"NPS; 53 МПа	105313
Двойной штуцер A = M16x1,5 x 3/8"	2308887
Двойной штуцер A = M16x1,5 x 3/8"NPS	256320
Двойной штуцер A = M16x1,5 x G 1/2"; 53 МПа	357436
Двойной штуцер A = M16x1,5 x M16x1,5 / 2x60°	34030
Двойной штуцер A = M16x1,5 x M16x1,5;	123510
Двойной штуцер A = M16x1,5 x M16x1,5; 53 МПа	341350
Двойной штуцер A = M16x1,5 x M16x1,5; 53 МПа	104475
Двойной штуцер A = M16x1,5 x M16x1,5; 53 МПа	123446
 Двойной штуцер A = M16x1,5 x M16x1,5; 53 МПа / 1x60°	97529
Двойной штуцер A = M16x1,5 x M18x1,5; 53 МПа	104618
Двойной штуцер A = M16x1,5 x R 3/8"	104527
Двойной штуцер A = NPSM 3/8" x G 3/4"; 53 МПа	369657
Двойной штуцер A = R 1" x R 1"; 35 МПа	3201325
Двойной штуцер A = R 1/2" x R 3/4"; 35 МПа	3201471
Двойной штуцер A = R 1/4" x G 1/4"; 53 МПа	M801.03B
Двойной штуцер A = R 1/4" x M12; 27 МПа	2325343
Двойной штуцер A = R 1/4" x R 1/4"; 35 МПа	M801.03A
Двойной штуцер A = R 3/4" x R 3/4"; 35 МПа	3201102
Двойной штуцер A = R 3/8" x 1/4"NPSM; 53 МПа	M8022.03
Двойной штуцер A = R 3/8" x G 3/8"; 53 МПа	3676419
Двойной штуцер A = R 3/8" x R 3/8"	3201607



Переходной патрубок	Артикул
Переходной патрубок 3/8" x 1/2"	814-005
Переходной патрубок I = 1/2" JIC x A = 1/4"NPS; 27 МПа	2324417
Переходной патрубок I = 1/4"NPSM x A = G 1/4"; 53 МПа	179247
Переходной патрубок I = 1/4" x A = NPS1/2"	2302993
Переходной патрубок I = 1/4"NPS x A = M16x1,5	34041
 Переходной патрубок I = 1/4"NPSM x A = 3/8"NPSM; 27 МПа	179732
Переходной патрубок I = 3/8"NPS x A = M16x1,5; 53 МПа	367563
Переходной патрубок I = 3/8"NPSM x A = 1/4"NPSM; 53 МПа	367562
Переходной патрубок I = G 1/4" x A = 1/4"NPSM; 53 МПа	2332619
Переходной патрубок I = G 1/4" x A = G 3/8"; 53 МПа	2353265
Переходной патрубок I = G 1/4" x M16x1,5; 27 МПа	256321
Переходной патрубок I = G 3/8" x A = 1/4"NPSM; 53 МПа	2332621



Переходной патрубок	Артикул
Переходной патрубок I = G 3/8" x A = 3/8"NPSM; 53 МПа	2332620
Переходной патрубок I = G 3/8" x A = 3/8"NPT; 53 МПа	2308541
Переходной патрубок I = G 3/8" x A = M16x1,5	115378
Переходной патрубок I = G 3/8" x A = M16x1,5; 25 МПа	115672
Переходной патрубок I = M16x1,5 x A = 1/2"	349256
Переходной патрубок I = M16x1,5 x A = 1/4"	97201
 Переходной патрубок I = M16x1,5 x A = 1/4"NPS; 53 МПа	384555
Переходной патрубок I = M16x1,5 x A = 3/8"	97204
Переходной патрубок I = M16x1,5 x A = 3/8"NPS; 53 МПа	384556
Переходной патрубок I = M16x1,5 x A = G 1/2"; 27 МПа	115897
Переходной патрубок I = M16x1,5 x A = G 3/8"; 53 МПа	377342
Переходной патрубок I = M16x1,5 x A = M20x2; 27 МПа	118231
Переходной патрубок I = M20x1,5 x A = 3/8"NPS; 53 МПа	367564



Специальные двойные штуцеры	Артикул
 Специальное двойное винтовое соединение A = G 1/4" x M16x1,5; 53 МПа	350499
 Специальное двойное винтовое соединение A = M22x1,5 x G 3/8"; 53 МПа	2332966
 Специальный двойной штуцер A = G 1/4" x 1/4"NPS; 53 МПа	350550
 Специальный двойной штуцер A = R 1/4" x 1/4"NPS; 35 МПа	B0461.03A
 Специальный двойной штуцер A = R 3/8" x 1/4"NPS; 35 МПа	B0461.03



Очистка / Хранение / Консервация	Артикул
 Чистящее и консервирующее средство EasyClean; 118 мл	508620
 Чистящее и консервирующее средство EasyClean; 1 литр	508281
 Специальное масло EasyGlide; 118 мл	508619



Очистка / Хранение / Консервация	Артикул
 Гидравлическая жидкость Divinol 1литр; для мембранных насосов	21061
 Масло для пневмосистемы, бутылка 0,25 литра	9992509
 TipClean; бачок, вкл. специальное чистящее средство	97108
TipClean Vox; бачок, вкл. специальное чистящее средство (24 шт.)	97109
 TipClean; дозирующая емкость; 1 литр	97110
 Двойной штуцер; 0,25 литров	9992504
Разделительная жидкость / Messamoll; 0,5 литра	9992505

Компрессоры	Артикул
 Компрессор AirBoost 100; для модели SF 23 Plus	2347935
Приемный фильтр; для компрессора АВ 100	2348863
 Фильтр вентилятора; 5 шт.; для компрессора АВ 100	2351461

Регулятор AirCoat	Артикул
 Регулятор воздуха AirCoat	2333479
Запорный кран распыляемого воздуха	M101.00
 Комплект манометров на 250 - 400 бар; I = M16x1,5; A = M16x1,5	97061

Регулятор AirCoat	Артикул
 Комплект манометров на 250 — 400 бар; I = 1/4"; A = 1/4"	340256
 Комплект регулятора AirCoa; для пневматических поршневых насосов	T6145.00A
Монтажный комплект регулятора AirCoat	340250
 Монтажный комплект регулятора AirCoat; без стекла; для аппаратов Puma / Cobra	2328611

Шаровые краны	Артикул
 Шаровой кран R 1/4"; G 1/4"; PN 350-CS	2334472
 Шаровой кран R 1/4"; G 1/4"; PN 350-SSt	2334488

Манометр	Артикул
 Комплект манометров на 250 - 400 бар; I = M16x1,5; A = M16x1,5	97061
 Комплект манометров на 250 — 400 бар; I = 1/4"; A = 1/4"	340256

Рама / тележка / настенное крепление	Артикул
 Направляющие ролики EvoMotion	T6196.00
 Настенное крепление 4" в компл.	2332143
 Рама 4" в компл.	2332374
 Тележка 4" в компл.	2325901

Инструмент	Артикул
Ключ для муфт с защитной рукояткой (2x)	9100099
Леночный ключ; для фильтра ВД	349720
Разводной гаечный ключ	9991114

Запасные части	Артикул
Прокладка воздушного колпачка; для пистолета AirCoat AC 4600	394339
Прокладка форсунки; для пистолета AirCoat AC 4600	394338
Шарнир для воздуха	364938
Шарнир; материал; для AC 4600	347706

Прочее	Артикул
Кабель заземления	236219
Плавкий предохранитель PRCД; 230 в / 16 А	9956257

Airless – Форсунки

1. Эффективная безвоздушная технология - это до 55% меньше аэрозольного облака и максимум контроля распыления

С помощью новых форсунок HEA ProTip от WAGNER Вы сможете получить идеальное покрытие, при работе с меньшим давлением. В отличие от стандартных форсунок, новая технология позволяет получить более мягкий факел, без обрубленных краёв. Еще один положительный эффект: благодаря меньшему давлению, насос и компоненты меньше нагружаются, а значит, меньше изнашиваются. Благодаря новой технологии Вы так же будете тратить меньше времени на оклейку внутреннего помещения.

Угол распыления

Угол сопла определяет ширину факела распыления, в данном случае, к примеру, угол составляет 50°.

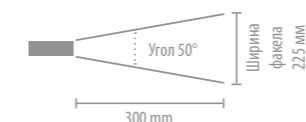

Идеальное расстояние до поверхности всегда составляет прим. 300 мм.

Диаметр сопла

Диаметр отверстия сопла (в данном случае 0,017 дюйма) определяет расход материала, а следовательно и толщину нанесенного слоя.

Экстра прочные

Сочетание высококачественного цилиндра сопла из нержавеющей стали и сопла из карбида уменьшают износ и обеспечивают постоянный угол распыления.

HEA HIGH EFFICIENCY AIRLESS

Удобная очистка

Форсунки WAGNER HEA реверсивные, их можно прочистить за считанные секунды - достаточно просто повернуть и промыть, без дополнительного инструмента

Запатентованная технология двойного сопла

Основное распылительное сопло (Finish-Tip)

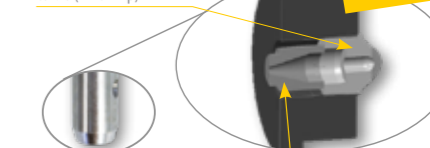

Подготовительное сопло (Pre-Tip)

Два отверстия сопла гарантируют идеальную форму распыления с высокой пропускной способностью материала, даже в диапазонах низкого давления. Аэрозольное облако сведено к минимуму.



В КОМПЛЕКТЕ:

приобретая форсунку HEA, Вы получаете фильтр для пистолета и двойную прокладку совершенно БЕСПЛАТНО.



Применение	Маркировка форсунки	Сопло форсунки, дюймы/мм	Угол распыла в °	Ширина струи в мм ¹	Фильтр для пистолета-распылителя ²	Арт.№
Грунтовки, лаковые краски	211	0.011/0,28	20	120	Красный	554211
	311	0.011/0,28	30	150	Красный	554311
	411	0.011/0,28	40	190	Красный	554411
	213	0.013/0,33	20	120	Красный	554213
	313	0.013/0,33	30	150	Красный	554313
	413	0.013/0,33	40	190	Красный	554413

¹Ширина струи (мм) при расстоянии до объекта ок. 30 см и давлении 10 МПа, при вязкости лака на основе синтетической смолы 20 DIN в секунду.

²красный: 180 ячеек — экстра тонкая очистка, желтый: 100 ячеек — тонкая очистка, белый: 50 ячеек — средняя очистка, зеленый: 30 ячеек — грубая очистка



Применение	Маркировка форсунки	Сопло форсунки, дюймы/мм	Угол распыла в °	Ширина струи в мм ¹	Фильтр для пистолета-распылителя ²	Арт.№
Грунтовки, лаковые краски, дисперсий, Латексные краски	415	0.015/0,38	40	190	Желтый	554415
	515	0.015/0,38	50	225	Желтый	554515
	615	0.015/0,38	60	270	Желтый	554615
дисперсий, Латексные краски	417	0.017/0,43	40	190	Белый	554417
	517	0.017/0,43	50	225	Белый	554517
	617	0.017/0,43	60	270	Белый	554617
	519	0.019/0,48	50	225	Белый	554519
	619	0.019/0,48	60	270	Белый	554619
	421	0.021/0,53	40	190	Белый	554421
	521	0.021/0,53	50	225	Белый	554521
	621	0.021/0,53	60	270	Белый	554621

¹Ширина струи (мм) при расстоянии до объекта ок. 30 см и давлении 10 МПа, при вязкости лака на основе синтетической смолы 20 DIN в секунду.

²красный: 180 ячеек — экстремально тонкая очистка, желтый: 100 ячеек — тонкая очистка, белый: 50 ячеек — средняя очистка, зеленый: 30 ячеек — грубая очистка

2. Форсунки Airless TradeTip 3 – превосходны и долговечны

За качество результата наносимого покрытия в том числе отвечает стержень форсунки, при прохождении которого материала рассеивается в струю распыления. Форсунки TradeTip 3 имеют исключительную долговечность: Своеобразное отверстие сопла форсунки и твердометаллический сплав снижают износ и обеспечивают стабильный угол распыления. Еще одно преимущество: Данная форсунка исключительно удобна для чистки - достаточно просто повернуть и промыть - совершенно без дополнительного инструмента.

Угол сопла определяет ширину факела распыления, в данном случае, к примеру, угол составляет 50°:



Диаметр отверстия (в данном случае: 0,017 дюйма) определяет объемный расход и, тем самым, количество наносимой краски.



В комплекте: При покупке форсунки TradeTip 3 к ней БЕСПЛАТНО прилагается соответствующий фильтр для пистолета-распылителя и одна двойная прокладка.

2.1 Форсунки Airless TradeTip 3 FineFinish

Идеальная лакирующая форсунка с оптимальными характеристиками третьего поколения. Со специальным двойным сердечником для формирования мельчайших капелек и получения превосходных поверхностей в т.ч. в диапазонах низкого давления. Форсунки FineFinish имеют сиреневую маркировку.



Применение	Маркировка форсунки	Сопло форсунки, дюймы/мм	Угол распыла в °	Ширина струи в мм ¹	Фильтр для пистолета-распылителя ²	Арт.№
Лаки и лаковые краски на основе растворителя и на водной основе, Масляные краски, Разделительная жидкость	208	0.008/0,20	20	120	Красный	554208
	308	0.008/0,20	30	150	Красный	554308
	408	0.008/0,20	40	190	Красный	554408
Лаки на основе синтетической смолы, ПВХ-лаки	210	0.010/0,25	20	120	Красный	554210
	310	0.010/0,25	30	150	Красный	554310
	410	0.010/0,25	40	190	Красный	554410
	510	0.010/0,25	50	225	Красный	554510
Лаки, Лаки первого покрытия, Грунтовочные лаки, Наполнители	212	0.012/0,30	20	120	Красный	554212
	312	0.012/0,30	30	150	Красный	554312
	412	0.012/0,30	40	190	Красный	554412
	512	0.012/0,30	50	225	Красный	554512
Наполнители, Антикоррозионные краски	214	0.014/0,36	20	120	Красный	554214
	314	0.014/0,36	30	150	Красный	554314
	414	0.014/0,36	40	190	Красный	554414
	514	0.014/0,36	50	225	Красный	554514

¹Ширина струи (мм) при расстоянии до объекта ок. 30 см и давлении 10 МПа, при вязкости лака на основе синтетической смолы 20 DIN в секунду.

²красный: 180 ячеек — экстремально тонкая очистка, желтый: 100 ячеек — тонкая очистка, белый: 50 ячеек — средняя очистка, зеленый: 30 ячеек — грубая очистка

2.2 Форсунки Airless TradeTip 3

Стандартная форсунка желтого цвета имеет широкий спектр применения для переработки грунтовок, лаков, прозрачных красок, дисперсий, материалов огнезащиты и антикоррозионной защиты вплоть до шпатлевки, наносимой безвоздушным распылением.



Применение	Маркировка форсунки	Сопло форсунки, дюймы/мм	Угол распыла в °	Ширина струи в мм ¹	Фильтр для пистолета-распылителя ²	Арт.№
Лаки и лаковые краски на основе растворителя и на водной основе, Масляные краски, Разделительная жидкость	107	0.007/0,18	10	100	Красный	553107
	207	0.007/0,18	20	120	Красный	553207
	307	0.007/0,18	30	150	Красный	553307
	407	0.007/0,18	40	190	Красный	553407
	109	0.009/0,23	10	100	Красный	553109
	209	0.009/0,23	20	120	Красный	553209
	309	0.009/0,23	30	150	Красный	553309
	409	0.009/0,23	40	190	Красный	553409
	509	0.009/0,23	50	225	Красный	553509
	609	0.009/0,23	60	270	Красный	553609
Лаки на основе синтетической смолы, ПВХ-лаки	111	0.011/0,28	10	100	Красный	553111
	211	0.011/0,28	20	120	Красный	553211
	311	0.011/0,28	30	150	Красный	553311
	411	0.011/0,28	40	190	Красный	553411
	511	0.011/0,28	50	225	Красный	553511
Грунтовки, эмали и лаки первого покрытия, на основе синтетических смол, акриловые	113	0.013/0,33	10	100	Красный	553113
	213	0.013/0,33	20	120	Красный	553213
	313	0.013/0,33	30	150	Красный	553313
	413	0.013/0,33	40	190	Красный	553413
	513	0.013/0,33	50	225	Красный	553513
	613	0.013/0,33	60	270	Красный	553613
Наполнители, Антикоррозионные краски	115	0.015/0,38	10	100	Желтый	553115
	215	0.015/0,38	20	120	Желтый	553215
	315	0.015/0,38	30	150	Желтый	553315
	415	0.015/0,38	40	190	Желтый	553415
	515	0.015/0,38	50	225	Желтый	553515
	615	0.015/0,38	60	270	Желтый	553615
	715	0.015/0,38	70	300	Желтый	553715
	815	0.015/0,38	80	330	Желтый	553815

¹Ширина струи (мм) при расстоянии до объекта ок. 30 см и давлении 10 МПа, при вязкости лака на основе синтетической смолы 20 DIN в секунду.

²красный: 180 ячеек — экстра тонкая очистка, желтый: 100 ячеек — тонкая очистка, белый: 50 ячеек — средняя очистка, зеленый: 30 ячеек — грубая очистка



Применение	Маркировка форсунки	Сопло форсунки, дюймы/мм	Угол распыла в °	Ширина струи в мм ¹	Фильтр для пистолета-распылителя ²	Арт.№	
Антикоррозионные краски, Латексные краски, Дисперсии	117	0.017/0,43	10	100	Желтый	553117	
	217	0.017/0,43	20	120	Белый	553217	
	317	0.017/0,43	30	150	Белый	553317	
	417	0.017/0,43	40	190	Белый	553417	
	517	0.017/0,43	50	225	Белый	553517	
	617	0.017/0,43	60	270	Белый	553617	
	717	0.017/0,43	70	300	Белый	553717	
	817	0.017/0,43	80	330	Белый	553817	
	219	0.019/0,48	20	120	Белый	553219	
	319	0.019/0,48	30	150	Белый	553319	
	419	0.019/0,48	40	190	Белый	553419	
	519	0.019/0,48	50	225	Белый	553519	
	619	0.019/0,48	60	270	Белый	553619	
	719	0.019/0,48	70	300	Белый	553719	
	819	0.019/0,48	80	330	Белый	553819	
	919	0.019/0,48	90	385	Белый	553919	
	Огнезащитные покрытия	221	0.021/0,53	20	120	Белый	553221
		321	0.021/0,53	30	150	Белый	553321
		421	0.021/0,53	40	190	Белый	553421
521		0.021/0,53	50	225	Белый	553521	
621		0.021/0,53	60	270	Белый	553621	
721		0.021/0,53	70	300	Белый	553721	
Покрытия для крыш	821	0.021/0,53	80	330	Белый	553821	
	223	0.023/0,58	20	120	Белый	553223	
	323	0.023/0,58	30	150	Белый	553323	
	423	0.023/0,58	40	190	Белый	553423	
	523	0.023/0,58	50	225	Белый	553523	
	623	0.023/0,58	60	270	Белый	553623	
Толстослойные покрытия, Антикоррозионная защита, Шпатлевка, наносимая распылением	723	0.023/0,58	70	300	Белый	553723	
	823	0.023/0,58	80	330	Белый	553823	
	225	0.025/0,64	20	120	Белый	553225	
	325	0.025/0,64	30	150	Белый	553325	
	425	0.025/0,64	40	190	Белый	553425	
	525	0.025/0,64	50	225	Белый	553525	
625	0.025/0,64	60	270	Белый	553625		

¹Ширина струи (мм) при расстоянии до объекта ок. 30 см и давлении 10 МПа, при вязкости лака на основе синтетической смолы 20 DIN в секунду.

²красный: 180 ячеек — экстра тонкая очистка, желтый: 100 ячеек — тонкая очистка, белый: 50 ячеек — средняя очистка, зеленый: 30 ячеек — грубая очистка



Применение	Маркировка форсунки	Сопло форсунки, дюймы/мм	Угол распыла в °	Ширина струи в мм ¹	Фильтр для пистолета-распылителя ²	Арт.№
Толстослойные покрытия, Антикоррозионная защита, Шпатлевка, наносимая распылением	725	0.025/0,64	70	300	Белый	553725
	825	0.025/0,64	80	330	Белый	553825
	227	0.027/0,69	20	120	Белый	553227
	327	0.027/0,69	30	150	Белый	553327
	427	0.027/0,69	40	190	Белый	553427
	527	0.027/0,69	50	225	Белый	553527
	627	0.027/0,69	60	270	Белый	553627
	827	0.027/0,69	80	330	Белый	553827
	229	0.030/0,75	20	120	Белый	553229
	329	0.030/0,75	30	150	Белый	553329
	429	0.030/0,75	40	190	Белый	553429
	529	0.030/0,75	50	225	Белый	553529
	629	0.030/0,75	60	270	Белый	553629
	231	0.031/0,79	20	120	Белый	553231
	331	0.031/0,79	30	150	Белый	553331
	431	0.031/0,79	40	190	Белый	553431
	531	0.031/0,79	50	225	Белый	553531
	631	0.031/0,79	60	270	Белый	553631
	731	0.031/0,79	70	300	Белый	553731
	831	0.031/0,79	80	330	Белый	553831
	233	0.033/0,84	20	120	Белый	553233
	333	0.033/0,84	30	150	Белый	553333
	433	0.033/0,84	40	190	Белый	553433
	533	0.033/0,84	50	225	Белый	553533
	633	0.033/0,84	60	270	Белый	553633
	235	0.035/0,90	20	120	Белый	553235
	335	0.035/0,90	30	150	Белый	553335
	435	0.035/0,90	40	190	Белый	553435
	535	0.035/0,90	50	225	Белый	553535
	635	0.035/0,90	60	270	Белый	553635
	735	0.035/0,90	70	300	Белый	553735
	439	0.039/0,99	40	190	Белый	553439
539	0.039/0,99	50	225	Белый	553539	
639	0.039/0,99	60	270	Белый	553639	

¹Ширина струи (мм) при расстоянии до объекта ок. 30 см и давлении 10 МПа, при вязкости лака на основе синтетической смолы 20 DIN в секунду.

²красный: 180 ячеек — экстра тонкая очистка, желтый: 100 ячеек — тонкая очистка, белый: 50 ячеек — средняя очистка, зеленый: 30 ячеек — грубая очистка



Применение	Маркировка форсунки	Сопло форсунки, дюймы/мм	Угол распыла в °	Ширина струи в мм ¹	Фильтр для пистолета-распылителя ²	Арт.№
Сложные условия применения	243	0.043/1,10	20	120	зеленый	553243
	443	0.043/1,10	40	190	зеленый	553443
	543	0.043/1,10	50	225	зеленый	553543
	643	0.043/1,10	60	270	зеленый	553643
	445	0.045/1,14	40	190	зеленый	553445
	545	0.045/1,14	50	225	зеленый	553545
	451	0.051/1,30	40	190	зеленый	553451
	551	0.051/1,30	50	225	зеленый	553551
	651	0.051/1,30	60	270	зеленый	553651
	252	0.052/1,32	20	120	зеленый	553252
	455	0.055/1,40	40	190	зеленый	553455
	555	0.055/1,40	50	225	зеленый	553555
	655	0.055/1,40	60	270	зеленый	553655
	261	0.061/1,55	20	120	зеленый	553261
	461	0.061/1,55	40	190	зеленый	553461
	561	0.061/1,55	50	225	зеленый	553561
	661	0.061/1,55	60	270	зеленый	553661
	263	0.063/1,60	20	120	зеленый	553263
	463	0.063/1,60	40	190	зеленый	553463
	565	0.065/1,65	50	225	зеленый	553565
665	0.065/1,65	60	270	зеленый	553665	
267	0.067/1,70	20	120	зеленый	553267	
467	0.067/1,70	40	190	зеленый	553467	

¹Ширина струи (мм) при расстоянии до объекта ок. 30 см и давлении 10 МПа, при вязкости лака на основе синтетической смолы 20 DIN в секунду.

²красный: 180 ячеек — экстра тонкая очистка, желтый: 100 ячеек — тонкая очистка, белый: 50 ячеек — средняя очистка, зеленый: 30 ячеек — грубая очистка

3. Airless 2SpeedTip – Два сопла в одном стержне

Инновационная поворотная форсунка компании WAGNER объединяет две форсунки в одной. Простым поворотом всегда можно выбрать нужный размер форсунки. Это обеспечивает оптимальную адаптацию к покрываемой поверхности и экономию времени рабочей операции. Кроме того, цветная маркировка на форсунках информирует о подходящем фильтре для пистолета.



Форсунка 1: Большой угол, большое отверстие распылителя. Великолепная производительность по площади, высочайшая скорость, большая экономия времени.

Форсунка 2: Небольшой угол, небольшое отверстие распылителя. Идеальный контроль и точное нанесение краски. Идеально подходит для работ по подрезке!

Вкладыш: Цветная маркировка вкладыша соответствует цвету рекомендуемого для пистолета фильтра.

Это обеспечивает возможность моментальной замены одного размера форсунки на другой и большую мобильность на строительной площадке или в мастерской.

Два последовательно расположенных сердечника форсунки из твердого металлокерамического сплава обеспечивают длительный срок службы форсунки.

3.1 Форсунки Airless 2SpeedTip – Лак

Гарантирует быструю смену вида работы с покрытия поверхности на ее подрезку. Форсунки 2SpeedTip имеют сиреневую маркировку.



Применение	Маркировка форсунки	Сопло форсунки, дюймы/мм	Угол распыла в °	Ширина струи в мм ¹	Фильтр для пистолета-распылителя ²	Арт.№
Лак	L10 208/510	0.008/0,20	20	120 — 225	Красный	271042
	L20 210/512	0.010/0,25	20	120 — 225	Красный	271043
	L30 212/514	0.012/0,30	20	120 — 225	Красный	271044

¹Ширина струи (мм) при расстоянии до объекта ок. 30 см и давлении 10 МПа, при вязкости лака на основе синтетической смолы 20 DIN в секунду.

²красный: 180 ячеек — экстремально тонкая очистка, желтый: 100 ячеек — тонкая очистка, белый: 50 ячеек — средняя очистка, зеленый: 30 ячеек — грубая очистка

3.2 Форсунки Airless 2SpeedTip – Дисперсия

Широкий спектр применения для обработки грунтовок, дисперсий, материалов огнезащиты и антикоррозионной защиты. Для первоклассных поверхностей. Дисперсионные форсунки имеют желтую маркировку.



Применение	Маркировка форсунки	Сопло форсунки, дюймы/мм	Угол распыла в °	Ширина струи в мм ¹	Фильтр для пистолета-распылителя ²	Арт.№
Дисперсия	D10 111/419	0.010/0,25	10	100 — 190	Белый	271045
	D05 111/415	0.011/0,28	10	100 — 190	Белый	271062
	D07 113/417	0.013/0,33	10	100 — 190	Белый	271063
	D20 115/421	0.015/0,38	10	100 — 190	Белый	271046
	D30 115/423	0.015/0,38	10	100 — 190	Белый	271047
	D40 117/427	0.017/0,43	10	100 — 190	Белый	271048

¹Ширина струи (мм) при расстоянии до объекта ок. 30 см и давлении 10 МПа, при вязкости лака на основе синтетической смолы 20 DIN в секунду.

²красный: 180 ячеек — экстремально тонкая очистка, желтый: 100 ячеек — тонкая очистка, белый: 50 ячеек — средняя очистка, зеленый: 30 ячеек — грубая очистка

3.3 Форсунки Airless 2SpeedTip – Шпатлевка

Данная форсунка разработана специально для материалов высокой вязкости таких, как шпатлевка, наносимая безвоздушным распылением и обеспечивает оптимальное нанесение материала. Форсунки для шпатлевки имеют оранжевую маркировку.



Применение	Маркировка форсунки	Сопло форсунки, дюймы/мм	Угол распыла в °	Ширина струи в мм ¹	Арт.№
Шпатлевка	S05 225/629	0.025/0,64	20 - 60	120 — 270	271064
	S10 527/235	0.027/0,69	50 - 20	225 — 120	271049
	S20 539/243	0.039/0,99	50 - 20	225 — 120	271050
	S30 543/252	0.043/1,10	50 - 20	225 — 120	271051

¹Ширина струи (мм) при расстоянии до объекта ок. 30 см и давлении 10 МПа, при вязкости лака на основе синтетической смолы 20 DIN в секунду.

4. Форсунки Airless TwinTip

Специальные форсунки.



Применение	Маркировка форсунки	Сопло форсунки, дюймы/мм	Угол распыла в °	Ширина струи в мм ¹	Фильтр для пистолета-распылителя ²	Арт.№
Работы по подрезке краской (фасадные)	D215	0.021/0,53	20	100	Белый	1009215
Гладкие основы (внутренние)	D316	0.021/0,53	25	130	Белый	1009316
Шероховатые основы (внутренние), Гладкие основы (фасадные)	D317	0.023/0,59	25	130	Белый	1009317
Шероховатые основы (фасадные)	D319	0.027/0,69	25	130	Белый	1009319

¹Ширина струи (мм) при расстоянии до объекта ок. 30 см и давлении 10 МПа, при вязкости лака на основе синтетической смолы 20 DIN в секунду.

²красный: 180 ячеек — экстратонкая очистка, желтый: 100 ячеек — тонкая очистка, белый: 50 ячеек — средняя очистка, зеленый: 30 ячеек — грубая очистка

³Категория DPTIP

5. Безвоздушные плоскоструйные регулируемые форсунки

Максимальная гибкость благодаря регулируемой ширине струи и соплу форсунки. С помощью лишь одной форсунки можно обрабатывать большие поверхности или выполнять работы по подрезке.



Применение	Маркировка форсунки	Сопло форсунки, дюймы/мм	Ширина струи в мм ¹	Арт.№
Лаки	15	0.005/0,13	50 — 350	999057
Лаки, Наполнители	20	0.007/0,18	50 — 500	999053
Лаки, Дисперсии	28	0.011/0,28	80 — 550	999054
Лаки, Дисперсии, Антикоррозионные краски	41	0.017/0,43	100 — 600	999055
Окрашивание больших площадей	49	0.021/0,53	100 — 400	999056

¹Ширина струи (мм) при расстоянии до объекта ок. 30 см и давлении 10 МПа, при вязкости лака на основе синтетической смолы 20 DIN в секунду.

6. Стандартные плоскоструйные регулируемые форсунки

Безвоздушные плоскоструйные регулируемые форсунки, прежде всего, пригодны для лакировочных работ, а также для материалов высокой вязкости. Они идеальны для быстрой переработки больших объемов материала. Безвоздушная форсунка высокого качества очень надежна и подходит ко всем используемым безвоздушным пистолетам-распылителям.



Применение	Маркировка форсунки	Сопло форсунки, дюймы/мм	Угол распыла в °	Ширина струи в мм ¹	Фильтр для пистолета-распылителя ²	Арт.№
Натуральные лаки, бесцветные лаки, масла	407	0.007/0,18	40	163	Красный	90407
	507	0.007/0,18	50	190	Красный	90507
	209	0.009/0,23	20	148	Красный	90209
	309	0.009/0,23	30	158	Красный	90309
	409	0.009/0,23	40	198	Красный	90409
	509	0.009/0,23	50	215	Красный	90509
Лаки на основе синтетической смолы, PVC-лаки	609	0.009/0,23	60	225	Красный	90609
	111	0.011/0,28	10	87	Красный	90111
	211	0.011/0,28	20	93	Красный	90211
	311	0.011/0,28	30	127	Красный	90311
	411	0.011/0,28	40	210	Красный	90411
	511	0.011/0,28	50	225	Красный	90511
Лаки, лаки первого покрытия, цинкохроматная грунтовка, грунтовочные лаки, наполнители	611	0.011/0,28	60	270	Красный	90611
	113	0.013/0,33	10	103	Красный	90113
	213	0.013/0,33	20	107	Красный	90213
	313	0.013/0,33	30	142	Красный	90313
	413	0.013/0,33	40	207	Красный, Желтый	90413
	513	0.013/0,33	50	255	Красный, Желтый	90513
Наполнители, шпатлевка, наносимая распылением, средства антикоррозионной защиты	613	0.013/0,33	60	282	Желтый	90613
	813	0.013/0,33	80	375	Желтый	90813
	115	0.015/0,38	10	98	Желтый	90115
	215	0.015/0,38	20	100	Желтый	90215
	315	0.015/0,38	30	162	Желтый	90315
	415	0.015/0,38	40	202	Желтый	90415
	515	0.015/0,38	50	252	Желтый	90515
	615	0.015/0,38	60	268	Желтый	90615
715	0.015/0,38	70	295	Желтый	90715	
815	0.015/0,38	80	395	Желтый	90815	

¹Ширина струи (мм) при расстоянии до объекта ок. 30 см и давлении 10 МПа, при вязкости лака на основе синтетической смолы 20 DIN в секунду.

²красный: 180 ячеек — экстратонкая очистка, желтый: 100 ячеек — тонкая очистка, белый: 50 ячеек — средняя очистка, зеленый: 30 ячеек — грубая очистка



Применение	Маркировка форсунки	Сопло форсунки, дюймы/мм	Угол распыла в °	Ширина струи в мм ¹	Фильтр для пистолета-распылителя ²	Арт.№	
Шпатлевка, наносимая распылением, средства антикоррозионной защиты, свинцовый сурик, латексные краски	217	0.017/0,43	20	117	Желтый	90217	
	317	0.017/0,43	30	153	Желтый	90317	
	417	0.017/0,43	40	190	Желтый	90417	
	517	0.017/0,43	50	235	Желтый	90517	
	617	0.017/0,43	60	283	Желтый	90617	
	717	0.017/0,43	70	342	Желтый	90717	
	219	0.019/0,48	20	147	Желтый, Белый	90219	
	319	0.019/0,48	30	168	Желтый, Белый	90319	
	419	0.019/0,48	40	192	Желтый, Белый	90419	
	519	0.019/0,48	50	272	Желтый, Белый	90519	
	619	0.019/0,48	60	315	Белый	90619	
	719	0.019/0,48	70	330	Белый	90719	
	819	0.019/0,48	80	402	Белый	90819	
	Перламутровые краски, краски на основе цинковой пыли, дисперсии	221	0.021/0,53	20	148	Белый	90221
		421	0.021/0,53	40	183	Белый	90421
521		0.021/0,53	50	252	Белый	90521	
621		0.021/0,53	60	313	Белый	90621	
821		0.021/0,53	80	380	Белый	90821	
Средства антикоррозионной защиты	223	0.023/0,58	20	130	Белый	90223	
	423	0.023/0,58	40	185	Белый	90423	
	523	0.023/0,58	50	253	Белый	90523	
	623	0.023/0,58	60	298	Белый	90623	
	723	0.023/0,58	70	340	Белый	90723	
	823	0.023/0,58	80	355	Белый	90823	
Дисперсия	225	0.025/0,64	20	133	Белый	90225	
	425	0.025/0,64	40	198	Белый	90425	
	525	0.025/0,64	50	250	Белый	90525	
	625	0.025/0,64	60	265	Белый	90625	
	825	0.025/0,64	80	360	Белый	90825	
	227	0.027/0,69	20	143	зеленый	90227	
	427	0.027/0,69	40	222	зеленый	90427	
	527	0.027/0,69	50	233	зеленый	90527	

¹Ширина струи (мм) при расстоянии до объекта ок. 30 см и давлении 10 МПа, при вязкости лака на основе синтетической смолы 20 DIN в секунду.

²красный: 180 ячеек — экстратонкая очистка, желтый: 100 ячеек — тонкая очистка, белый: 50 ячеек — средняя очистка, зеленый: 30 ячеек — грубая очистка



Применение	Маркировка форсунки	Сопло форсунки, дюймы/мм	Угол распыла в °	Ширина струи в мм ¹	Фильтр для пистолета-распылителя ²	Арт.№	
Дисперсия	627	0.027/0,69	60	270	зеленый	90627	
	827	0.027/0,69	80	353	зеленый	90827	
	629	0.030/0,75	60	288	зеленый	90629	
	231	0.031/0,79	20	130	зеленый	90231	
	431	0.031/0,79	40	220	зеленый	90431	
	531	0.031/0,79	50	223	зеленый	90531	
	631	0.031/0,79	60	273	зеленый	90631	
	235	0.035/0,90	20	120	зеленый	90235	
	435	0.035/0,90	40	220	зеленый	90435	
	535	0.035/0,90	50	270	зеленый	90535	
	635	0.035/0,90	60	310	зеленый	90635	
	839	0.039/0,99	80	480	зеленый	90839	
	Нанесение покрытий на больших площадях	243	0.043/1,10	20	135	зеленый	90243
		543	0.043/1,10	50	260	зеленый	90543
		552	0.051/1,30	50	280	зеленый	90552

¹Ширина струи (мм) при расстоянии до объекта ок. 30 см и давлении 10 МПа, при вязкости лака на основе синтетической смолы 20 DIN в секунду.

²красный: 180 ячеек — экстратонкая очистка, желтый: 100 ячеек — тонкая очистка, белый: 50 ячеек — средняя очистка, зеленый: 30 ячеек — грубая очистка

Airless – Прочие принадлежности

НОВИНКА

Сверхстойкая конструкция пистолета

Благодаря заменяемому шару и реверсивному седлу у вас не будет необходимости каждый раз менять иглу и/или пружинный узел. Больше эффективности и меньше затрат.

Экстра легкий спусковой курок

Меньше нагрузка, а значит больше времени для работы с большими объектами.

Улучшенный поток

благодаря прямому поступлению материала.

Свободный шарнир

для комфортной работы.

Плавный предохранитель



для удобства использования, остановить и возобновить работу можно одной рукой.









Идеально подойдёт для любой руки

два винта позволяют настроить идеальный хват для любой руки - это уникальная технология на рынке!

Сменная рукоятка

с пистолетом Vector Infinity доступны 4 разных рукоятки: настраиваемая (поставляется в комплекте) и дополнительно размеры S, M, L.





Пистолеты	Артикул
 Безвоздушный пистолет Vector Pro; 1/4"; в комплекте с соплодержателем TradeTip 3; четырёхпальцевый спусковой курок	538040
 Безвоздушный пистолет Vector Pro; 1/4"; в комплекте с соплодержателем TradeTip 3; двухпальцевый спусковой курок	538041
 Безвоздушный пистолет Vector Grip; 1/4"; в комплекте с соплодержателем TradeTip 3; двух и четырёх-пальцевый спусковые курок	538043
Ручка для пистолета Vector Grip; малая	538228
Ручка для пистолета Vector Grip; средняя	538229
Ручка для пистолета Vector Grip; большая	538230









Пистолеты	Артикул
 Безвоздушный пистолет Vector Infinity G-thread 1/4", в комплекте с соплодержателем TradeTip 3, двух-пальцевый спусковой курок	538085
Ручка для пистолета Vector Infinity; малая; металл	538264
Ручка для пистолета Vector Infinity; средняя; металл	538265
Ручка для пистолета Vector Infinity; большая; пластик	538266
 Безвоздушный пистолет AG 14, G-thread 1/4"; в комплекте с соплодержателем TradeTip 3	0502081A
 Безвоздушный пистолет AG 14; мелкая резьба 1/4"; в комплекте с соплодержателем TradeTip 3	502166
 Безвоздушный пистолет AG 19; 25 МПа; цилиндрическая резьба 3/8"; в комплекте с соплодержателем TradeTip 3	2341127
 Безвоздушный пистолет AG 19; 25 МПа; мелкая резьба 3/8"; в комплекте с соплодержателем TradeTip 3	2341126
 Выдвижной пистолет 120 см; 1/4" соплодержатель; цилиндрическая резьба 7/8"	296441
 Выдвижной пистолет 120 см; 1/4" соплодержатель; мелкая резьба 11/16"	296443
 Выдвижной пистолет 200 см; 1/4" соплодержатель; цилиндрическая резьба 7/8"	296442
 Выдвижной пистолет 200 см; 1/4" соплодержатель; мелкая резьба 11/16"	296444

Удлинитель для форсунок	Артикул
 Клапан ClearSpray; цилиндрическая резьба	0521012A
 Клапан ClearSpray; мелкая резьба	0521012F
 Удлинитель форсунки; 15 см; цилиндрическая резьба; с ручкой без форсунки	556074
 Удлинитель форсунки; 15 см; мелкая резьба; с ручкой без форсунки	556051
 Удлинитель форсунки; 30 см; цилиндрическая резьба; с ручкой без форсунки	556075
 Удлинитель форсунки; 30 см; мелкая резьба; с ручкой без форсунки	556052
 Удлинитель форсунки; 45 см; цилиндрическая резьба; с ручкой без форсунки	556076

Удлинители для форсунок		Артикул
	Удлинитель форсунки; 45 см; мелкая резьба; с ручкой без форсунки	556053
	Удлинитель форсунки; 60 см; цилиндрическая резьба; с ручкой без форсунки	556077
	Удлинитель форсунки; 60 см; мелкая резьба; с ручкой без форсунки	556054
	Коленное соединение с винтом (G-резьба)	286908
	Коленчатое шарнирное соединение; мелкая резьба; для удлинителя форсунки	97009
	Удлинитель форсунки; 1 м; с поворотным коленчатым шарнирным соединением; мелкая резьба	96015
	Удлинитель форсунки; 2 м; с поворотным коленчатым шарнирным соединением; мелкая резьба	96016
	Удлинитель форсунки; 3 м; с поворотным коленчатым шарнирным соединением; мелкая резьба	96017
	Адаптер с типа резьбы G на F; I=7/8"; A=11/16"	553300
	Адаптер с типа резьбы F на G; I=11/16"; A=7/8"	2389689
	Защитный Диск	538905
Полое копые		Артикул
	Полое копые А, жесткое; 12 см; с форсункой R11	97252
	Полое копые, гибкое; 130 см; с форсункой 0,5 мм; 25 МПа	97004
	Полое копые В, жесткое; 70 см; с форсункой R15	97208
Принадлежности для форсунок		Артикул
	TipClick; крепление для форсунок TradeTip 3	149702
	Комплект для переработки шпатлевки распыления в форме пятнистой структуры	258720



Принадлежности для форсунок		Артикул
	Комплект игл для чистки форсунок; 0,05-0,50 мм; 12 шт.	8612001
	Футляр для форсунок 2SpeedTip Dispersion; содержимое: - 3 х сменный фильтр белого цвета; 50 МА; 0,31 мм MW; средняя очистка; 1 х сменный фильтр, красного цвета; 1 шт.; 180 МА; 0,084 мм MW; экстра тонкая очистка- 1х Удлинитель форсунки; 15 см; цилиндрическая резьба; с ручкой без форсунки — 1х форсунка HEA ProTip 311 — 1х форсунка 2SpeedTip Düse D10 111/419 — 1х форсунка 2SpeedTip Düse D20 115/421 — 1х форсунка 2SpeedTip D30 115/423	2391872
	Футляр для форсунок 2SpeedTip Lack; содержимое: - 4х сменный фильтр, красного цвета; 1 шт.; 180 МА; 0,084 мм MW; экстра тонкая очистка- 1х Удлинитель форсунки; 15 см; цилиндрическая резьба; с ручкой без форсунки — 1х форсунка TradeTip 3 FineFinish 308 — 1х форсунка TradeTip 3 FineFinish 410 — 1х форсунка 2SpeedTip L20 210/512 — 1х форсунка 2SpeedTip L30 212/514	2391873
	Футляр для форсунок HEA ProTip Dispersion; содержимое: - 3 х сменный фильтр белого цвета; 50 МА; 0,31 мм; 1 х сменный фильтр, красного цвета; 1 шт.; 180 МА; 0,084 мм MW; экстра тонкая очистка- 1х Удлинитель форсунки; 15 см; цилиндрическая резьба; с ручкой без форсунки — 1х форсунка HEA ProTip 311 — 1х форсунка HEA ProTip 421 — 1х форсунка HEA ProTip 517 — 1х форсунка HEA ProTip 519	2391870
	Футляр для форсунок TradeTip 3 Lack; содержимое: - 4х сменный фильтр, красного цвета; 1 шт.; 180 МА; 0,084 мм MW; экстра тонкая очистка- 1х Удлинитель форсунки; 15 см; цилиндрическая резьба; с ручкой без форсунки — 1х форсунка TradeTip 3 FineFinish 308 — 1х форсунка TradeTip 3 FineFinish 410 — 1х форсунка TradeTip 3 FineFinish 412 — 1х форсунка TradeTip 3 FineFinish 510	2391871
Соплодержатель		Артикул
	Соплодержатель; цилиндрическая резьба 7/8"; для форсунок TradeTip 3	289390
	Соплодержатель; мелкая резьба 11/16"; для форсунок TradeTip 3	289391
	TradeTip HD соплодержатель; мелкая резьба 11/16"	289396
	TradeTip HD соплодержатель; цилиндрическая резьба 7/8"	289395
	Комплект двойных уплотнений; 5 шт.; для форсунок TradeTip 3	556037
	Соплодержатель 2SpeedTip	271065
	Контактная защита; для плоскоструйной регулируемой форсунки	97294
	Прокладка для монтажа форсунки	43052











Соплодержатель		Артикул
	Соплодержатель; для уменьшения облака распыления; специально для форсунок TwinTip	1006001
	Соплодержатель; для уменьшения облака распыления; специально для форсунок TwinTip	1006002
	Седловая прокладка; для соплодержателя; для форсунок TwinTip	1006700
	Адаптер с типа резьбы G на F; l=7/8"; A=11/16"	553300









Фильтр пистолета		Артикул
	Сменный фильтр, красного цвета; 1 шт.; 180 МА; 0,084 мм MW; экстра тонкая очистка	34383
	Сменный фильтр, красного цвета; к-т 10 шт.; 180 МА; 0,084 мм MW; экстра тонкая очистка	97022
	Сменный фильтр, желтого цвета; к-т 1 шт.; 100 МА; 0,14 мм MW; тонкая очистка	43235
	Сменный фильтр, желтого цвета; к-т 10шт.; 100 МА; 0,14 мм MW; тонкая очистка	97023
	Сменный фильтр белого цвета; 1 шт.; 50 МА; 0,31 мм MW; средняя очистка	34377
	Сменный фильтр белого цвета; к-т 10 шт.; 50 МА; 0,31 мм MW; средняя очистка	97024
	Сменный фильтр, зеленого цвета; 1 шт.; 30 МА; 0,56 мм MW; грубая очистка	89323
	Сменный фильтр, зеленого цвета; к-т 10 шт.; 100 МА; 0,56 мм MW; грубая очистка	97025

Шланги		Артикул
	Шланг ВД DN3; макс. 27 МПа; M16x1,5; 7,5 м	9984584
	Шланг ВД DN3; макс. 27 МПа; NPS 1/4"; 10 м	2301052
	Шланг ВД DN3; макс. 27 МПа; NPS 1/4"; 7,5 м	9984583
	Шланг ВД DN4; макс. 27 МПа; M16x1,5; 7,5 м	9984510
	Шланг ВД DN4; макс. 27 МПа; NPS 1/4"; 10 м	2302374
	Шланг ВД DN4; макс. 27 МПа; NPS 1/4"; 7,5 м	9984573
	Шланг ВД DN6; макс. 27 МПа; M16x1,5; 15 м	9984507
	Шланг ВД DN6; макс. 27 МПа; M16x1,5; 30 м	9984562
	Шланг ВД DN6; макс. 27 МПа; NPSM 1/4"; 15 м	9984574
	Шланг ВД DN6; макс. 27 МПа; NPSM 1/4"; 30 м	9984575
	Шланг ВД DN10; макс. 25 МПа; NPSM 3/8"; 15 м	2336583
	Шланг ВД DN10; макс. 25 МПа; NPSM 3/8"; 30 м	2336584
	Шланг ВД DN13; макс. 25 МПа; NPSM 1/2"; 15 м	2336585
	Шланг ВД DN19; макс. 25 МПа; NPSM 3/4"; 15 м	2336586

Удлинитель шлангов		Артикул
	Оттяжка для шланга DN10; макс. 25 МПа; NPSM 3/8"; 2,5 м	2336582
	Удлинитель шланга DN5; макс. 25 МПа; NPS 1/4"; 1 м; ПТФЭ	9984458
	Удлинитель шланга DN5; макс. 27 МПа; M16x1,5; 1 м, лаки, ПТФЭ	9984456
	Удлинитель шланга DN6; макс. 27 МПа; M16x1,5; 2,5 м	9984569

Принадлежности для инъекции		Артикул
	Блок измерения давления; 400 бар	2353487
	Верхний бачок в комплекте; для инъекции	2357506
	Комплект манометров на 250 — 400 бар; l = 1/4"; A = 1/4"	340256
	Удлинитель шланга с мундштуком	97057
	Шаровой кран ВД; с насадкой	2353754

Принадлежности для инъекции		Артикул
	Шаровой кран ВД; с удлинителем шланга и насадкой	2353788
	Шаровой кран ВД; с удлинителем шланга и со скользящим соединением	2353789
	Шаровой кран ВД; со скользящим соединением	2353775
Барабаны для шланга		Артикул
	Барабан для шланга HR30; M16x1,5; для SF 27 / SF 31	341910
	Барабан для шланга HR45; с шлангом ВД длиной 30 м DN6; для всех мембранных и поршневых насосов	341912
Распыление с установленным температурным режимом		Артикул
	TempSpray H 126 Spraypack; 10 м	2311852
	TempSpray H 226 Spraypack; 15 м	2311853
	TempSpray H 326 Spraypack; 30 м	2311854
	Базовый модуль TempSpray H 126; 10 м	2311659
	Базовый модуль TempSpray H 226; 15 м	2311660
	Базовый модуль TempSpray H 326; 30 м	2311661

Для работы валиком		Артикул
	InlineRoller в пластиковом футляре; вкл. шланг ВД DN4, макс. 27 МПа, 7,5 м; удлинитель 0,5 м; валик для краски, плюшевый, с коротким ворсом 13 мм; и мн.др.	345010
	Валик для краски, обтянутый плюшевой тканью; короткий ворс, 13 мм	345324
	Валик для краски, обтянутый плюшевой тканью; длинный ворс, 20 мм; с прокладкой бюгеля валика	345902
	Уплотнитель ручки валика	345323
	Телескопический удлинитель; 60 — 100 см	345901
	Удлинитель; Rd. 32x1/8; 0,3 м	345915
	Удлинитель; Rd. 32x1/8; 1,2 м	345916
	Вальцовый ящик D = 100x320	345912
Фильтр ВД (для SuperFinish)		Артикул
	Фильтр ВД HF-01; для мембранных насосов	97120
Фильтрующий элемент фильтра ВД (для ProSpray / фильтра высокого давления HF-01)		Артикул
	Патрон фильтра; 30 МА; (для ProSpray / фильтра высокого давления HF-01)	730-067-30
	Патрон фильтра; 60 МА; для ProSpray / фильтра высокого давления HF-01	730-067
	Патрон фильтра; 100 МА; для ProSpray / фильтра высокого давления HF-01	730-067-10





Фильтрующий элемент фильтра ВД (для ProSpray / фильтра высокого давления HF-01) Артикул

	Упорный элемент для ProSpray / фильтра высокого давления HF-01	757-105
	Упорная шайба для ProSpray / фильтра высокого давления HF-01	702-251





Сменные фильтрующие элементы ВД (для HeavyCoat) Артикул

	Патрон фильтра; 0 МА; для HeavyCoat / LineCoat	930-004
	Патрон фильтра; 5 МА; для HeavyCoat / LineCoat	349431
	Патрон фильтра; 50 МА; для HeavyCoat / LineCoat	930-006
	Патрон фильтра; 100 МА; для HeavyCoat / LineCoat	930-007





Системы всасывания (для SuperFinish) Артикул

	Система всасывания; для модели SF 23 Plus; с устройством PumpRunner	2342879
	Фильтр DN25 MW = 1,0 мм; для SF 23 Plus	2323325
	Система всасывания QuickClean; для моделей SF 21 / SF 23 / SF 1500	341262
	Система всасывания QuickClean; для моделей SF 27 / SF 31 / SF 1750 / F 500 / Cobra	341263
	Фильтр для системы всасывания; M38x1,5 1 мм MW; для моделей SF 27 / SF 31 / SF 1750 / F 500	341435









Системы всасывания (для SuperFinish) Артикул

	Система всасывания для контейнеров; С-муфта; подключение с изгибом; 1,4 м	97082
	Система всасывания для контейнера; с приемным фильтром; 3,5 м	97083
	Сетчатый стакан Metex	34950
	Пакет дисперсионных сит; для корзины Metex; 5 шт.	34951
	Пакет-сито; для корзины Metex; 5 шт.	34952



Системы всасывания (для ProSpray) Артикул

	Приемная труба для системы всасывания; зафиксированная; для моделей PS 3.29 / PS 26 на тележке	705-054
	Приемная труба для системы всасывания; зафиксированная; для моделей PS 3.31 / PS 3.34 / PS 30 / PS 34 на тележке	451-241
	Отводной шланг для системы всасывания; зафиксированная; для моделей PS 3.29 / PS 26 на тележке	702-239
	Отводной шланг; для системы всасывания; зафиксированная; для моделей PS 3.31 / PS 3.34 / PS 30 / PS 34 на тележке	800-904
	Зажим; для системы всасывания; зафиксированная; для моделей PS 3.29 / PS 26 / PS 3.31 / PS 3.34 / PS 30 / PS 34 на тележке	730-334
	Система всасывания для контейнеров; С-муфта; подключение с изгибом; 1,4 м	97082
	Заглушка для С-муфты	97305







Системы всасывания (для ProSpray)		Артикул
-----------------------------------	--	---------

	Система всасывания для контейнера; с приемным фильтром; 3,5 м	97083
	Фильтр DN25; M28x1,5; 1,25 мм MW; для приемного шланга контейнера	250243
	Приемный шланг; гибкий; для PS 3.23 / PS 3.25 / PS 3.29 / PS 22 / PS 24 / PS 26 на раме или тележке	704-300A
	Фильтр для системы всасывания; PS 3.21 / P 20	295565
	Фильтр для системы всасывания; MA 10; PS 3.23 / PS 3.25 / PS 3.29 / PS 22 / PS 24 / PS 26	700-805
	Фильтр для системы всасывания; MA 10; PS 3.31 / PS 3.34 / PS 30 / PS 34	349602
	Сетчатый стакан Metex	34950
	Пакет дисперсионных сит; для корзины Metex; 5 шт.	34951
	Пакет-сито; для корзины Metex; 5 шт.	34952





Системы всасывания (для HeavyCoat)		Артикул
------------------------------------	--	---------















	Приемная труба; для HeavyCoat	349580
	Приемная труба для шпатлевки для модели HeavyCoat	2340003
	Контейнерная система всасывания с переходником для С-муфты; для модели HeavyCoat	349907















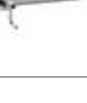

Системы всасывания (для HeavyCoat)		Артикул
------------------------------------	--	---------

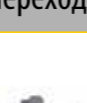

	Приемная труба; 2-С; для HeavyCoat	349252
	Приемный шланг; 2"; для HeavyCoat 950/970	342205
	Заглушка для С-муфты	97305
	Адаптер от муфты В к С; для модели HeavyCoat	9991651
	Сетчатый стакан Metex	34950
	Пакет дисперсионных сит; для корзины Metex; 5 шт.	34951

Системы всасывания для дисперсии		Артикул
----------------------------------	--	---------



	Система всасывания; гибкая; для дисперсии; DN25	34630
	Фильтрующий элемент; для гибких систем всасывания; для дисперсии; 0,8 мм MW	36580
	Удлинительная труба, в компл. с Niro Dispersion	97077
	Приемный шланг DN25; для поршневых насосов Zip и Cobra	2324116
	Сетчатый стакан Metex	34950
	Пакет дисперсионных сит; для корзины Metex; 5 шт.	34951



Система всасывания для лака		Артикул
	Приемный шланг DN16; для поршневых насосов Zip и Cobra	2324110
	Фильтр DN25; M28x1,5; 1,25 мм MW; для приемного шланга контейнера	250243
	Фильтр DN16 MW = 1,0 мм	2323396
	Фильтр DN25 MW = 1,0 мм; для SF 23 Plus	2323325
	Отводной шланг Niro с изгибом	97089
	Сетчатый стакан Metex	34950
	Пакет-сито; для корзины Metex; 5 шт.	34952
Верхний бачок		Артикул
	Комплект верхнего бачка на 20 литров; M36x2	341266
	Комплект верхнего бачка на 5 литров; M36x2	341265
	Комплект верхнего бачка на 5 литров; для F 230	524242
	Комплект верхнего бачка на 5 литров; с TopClean	341268
	Комплект верхнего бачка на 5 литров; для PS 3.20 / PS 3.21 / PS 3.23 / PS 3.25 на раме	704-453
	Пакет сит для лака; для к-та верхнего бачка на 5 литров	97258
	Фильтровальный диск D57; 0,4 мелкий; для верхнего бачка	3756

Верхний бачок		Артикул
	Фильтровальный диск D57; 0,8 крупный; для к-та верхнего бачка	37607
	Комплект для дооборудования TopClean; для верхнего бачка	340930
	Фильтр грубой очистки	97521
Емкость большого объема		Артикул
	Емкость большого объема	2309956
	Емкость большого объема; со столом для мешков и валом для выпрессовывания материала	2309960
	Емкость большого объема; со столом для мешков и валом для выпрессовывания материала; К-т переходников емкости большого объема; для моделей HeavyCoat	2309955
	Стол выдавливания материала с направляющей валика	2323178
	К-т переходников емкости большого объема; для модели PS 3.25	2312155
	К-т переходников емкости большого объема; для моделей PS 3.29 — PS 3.34	2312156
	К-т переходников емкости большого объема; для моделей PS 3.39	2312157
	Соединитель контейнера для SF27/SF3	2371930
	Соединитель контейнера для PS 39/HC	2383128
Переходной патрубок/двойной штуцер		Артикул
	Двойной штуцер A = 1/2" x 1/2" (шланговая соединительная муфта)	3202901
	Двойной штуцер A = 1/2" x 3/8" (шланговый редуктор)	3203026
	Двойной штуцер A = 1/4"NPSM x 3/8"NPSM; 53 МПа	367561
	Двойной штуцер A = 1/4" x 1/4"	34038

Переходной патрубков/двойной штуцер	Артикул
Двойной штуцер A = 1/4" x M16x1,5	34033
Двойной штуцер A = 3/4"NPSM x 1/2"NPSM; 53 МПа	9985782
Двойной штуцер A = 3/4"NPSM x 3/4"NPSM; 53 МПа	9985781
Двойной штуцер A = 3/4"NPSM x 3/8"NPSM; 53 МПа	9985783
 Штуцер A = 3/8" NPT x A = 1/2" NPS	815-005
Двойной штуцер A = 3/8"NPS x 3/8"NPS; 53 МПа	256343
Двойной штуцер A = M16x1,5 x 1/4"NPS; 53 МПа	105313
Двойной штуцер A = M16x1,5 x 3/8"	2308887
Двойной штуцер A = M16x1,5 x M16x1,5 / 2x60°	34030
Двойной штуцер A = M16x1,5 x M16x1,5; 53 МПа / 1x60°	97529
Переходной патрубок I = 1/4" x A = NPS1/2"	2302993
Переходной патрубок I = 1/4"NPS x A = M16x1,5	34041
 Переходной патрубок I = 1/4"NPSM x A = 3/8"NPSM; 27 МПа	179732
Переходной патрубок I = G 3/8" x A = M16x1,5; 25 МПа	115672
Переходной патрубок I = M16x1,5 x A = 1/2"	349256
Переходной патрубок I = M16x1,5 x A = 1/4"	97201
Переходной патрубок I = M16x1,5 x A = 3/8"	97204





Очистка / Хранение / Консервация / Оборудование	Артикул
 Чистящее и консервирующее средство EasyClean; 118 мл	508620
 Чистящее и консервирующее средство EasyClean; 1 литр	508281
 Специальное масло EasyGlide; 118 мл	508619
 Гидравлическая жидкость Divinol 1литр; для мембранных насосов	21061
Гидравлическая жидкость, 5литров; для HeavyCoat	349909
 TipClean; бачок, вкл. специальное чистящее средство	97108
TipClean Vox; бачок, вкл. специальное чистящее средство (24 шт.)	97109



Очистка / Хранение / Консервация / Оборудование	Артикул
 TipClean; дозаторная емкость; 1 литр	97110
 Устройство PumpRunner; для моделей SF 23 Plus / SF 27 / SF 31 / PS 3.25 на тележке / PS 3.29 / PS 3.34	2306987

Манометр	Артикул
 Манометр в сборе. HEA (МПа)	2383995
 Комплект манометров на 250 — 400 бар; I = 1/4"; A = 1/4"	340256

Переоснащение на бензиновый двигатель (для аппаратов HeavyCoat 950/970)	Артикул
Комплект для переоборудования для работы от бензоагрегата; 4,8 л.с.; Honda	0290614A
Комплект для переоборудования для работы от бензоагрегата; 8,5 л.с.; Honda	0290456A

Переоснащение на электрический двигатель (для аппаратов HeavyCoat 950/970)	Артикул
Комплект для переоборудования на электродвигатель; 230 в	0528611A
Комплект для переоборудования на электродвигатель; 400 в	0528612A

Инструмент	Артикул
 Двусторонний гаечный ключ для впускного клапана; для моделей SF 21 / SF 23	344340
 Двусторонний гаечный ключ для впускного клапана; для моделей SF 27 / SF 31	341434
 Ключ для муфт с защитной рукояткой (2x)	9100099
 Ленточный ключ; для фильтра ВД	349720

Инструмент	Артикул
 Разводной гаечный ключ	9991114
 Разгрузочный комплект; для HeavyCoat	349911

Распыление штукатурки – Форсунки

1. Структурные форсунки для штукатурных работ

Надежные структурные форсунки идеально адаптированы для автоматических и пневматических копий. Изготовленные из высококачественной стали они чрезвычайно надежны и выносливы также при использовании сред с наполнителями. Доступны различные размеры для превосходной адаптации к соответствующему материалу. Форсунки можно приобрести в розницу или комплектом.





Наименование продукта		Арт.№
	Структурный вкладыш форсунки	Комплект форсунок из нержавеющей стали; 4/6/8/10 мм 268905
	Структурные форсунки	Структурное сопло из нержавеющей стали; 04 мм 268779
		Структурное сопло из нержавеющей стали; 05 мм 348915
		Структурное сопло из нержавеющей стали; 06 мм 268780
		Структурное сопло из нержавеющей стали; 07 мм 348916
		Структурное сопло из нержавеющей стали; 08 мм 268781
		Структурное сопло из нержавеющей стали; 09 мм 348917
		Структурное сопло из нержавеющей стали; 10 мм 268782
		Структурное сопло из нержавеющей стали; 12 мм 342327
	Структурное сопло из нержавеющей стали; 15 мм 342328	

2. Штукатурные форсунки для нанесения нижнего слоя штукатурки

Специально для нанесения нижнего слоя штукатурки. Форсунки позволяют наносить слои штукатурки особенно большой толщины.

Наименование продукта		Арт.№
	Штукатурные форсунки	Штукатурная форсунка; 10 мм 2362235
		Штукатурная форсунка; 12 мм 2362236
		Штукатурная форсунка; 14 мм 268746
		Штукатурная форсунка; 16 мм 268747
		Штукатурная форсунка; 18 мм 268748

Распыление штукатурки – Прочие принадлежности





Прямоточная мешалка	Артикул
 Прямоточная мешалка PlastMix 15	2348669
 Прямоточная мешалка PlastMix 15; с подкачивающим насосом	2351507
 Прямоточная мешалка PlastMix 15; труба мешалки из полиуретана;	2359240
 Прямоточная мешалка PlastMix 15; труба мешалки из полиуретана; с подкачивающим насосом	2360039

PlastMax	Артикул
Миксер PlastMax Turbo	2371521
Ротор PlastMAX D5-2,5	2363614
Ротор PlastMax D4-1/2	2366947
Ротор PlastMax D4-1/4	2366951
Ротор PlastMax D8-1,5	2369949
Смесительный вал PlastMax, для легких материалов	2366915
Статор PlastMAX D5-2,5	2363615
Статор PlastMax D4-1/2	2366948
Статор PlastMax D4-1/4	2366952
Статор PlastMax D8-1,5	2369950
 Ящик с принадлежностями, в комплекте; для аппарата PlastMax	2362233

PlastCoat HP 10	Артикул
Балон со смазкой (1 л)	2368525
Доп. шланг для подачи раствора (DN 19, 10 м)	2368627
Доп. шланг для подачи раствора (DN 19, 20 м)	2368628
Доп. шланг для подачи раствора (DN 19, 30 м)	2368629
Мобильный шланг (DN 13, 2,5 м)	2368631



PlastCoat HP 10	Артикул
Распылительное копьё (без держателя форсунки и без форсунки)	2368604
Ротор/Статор в сборе РС HP 10	2367496
 Стол-пресс; PlastCoat HP 10	2367229
Удлинительный кабель для дистанционного управления (10 м)	2368540
Удлинительный кабель для дистанционного управления (20 м)	2368544
Удлинительный кабель для дистанционного управления (40 м)	2368546
Удлинительный кабель для дистанционного управления (5 м)	2368535
Чистящий шарик; для PlastCoat HP 10 (DN 20mm)	2368524
Шланг подачи раствора (DN 19, 10 м)	2368630



Принадлежности для прямоточной мешалки PlastMix 15	Артикул
Вал мешалки; для модели PlastMix 15	2349436
Передаточный вал; для модели PlastMix 15	2349434
Расходомер	2349234
Труба мешалки из полиуретана	2359241
Электрический кабель; 6 м; для PlastMix 15	2349166
Электромагнитный клапан	2349458





Распылительное копьё	Артикул
 Головка форсунки с углом 70°	2337672
 Насадка для заполнения и дозирования	2335388
 Насадка для приклеивания	2335394
 Распылительное копьё; автоматическое, с форсункой 6 мм	2334115
 Удлинитель распылительного копя; 150 см	2339400



Распылительное копьё		Артикул
	Удлинитель распылительного копия; 200 см	2334124
	Удлинитель распылительного копия; 80 см	2334123
	Штукатурное копьё; автоматическое	2334121
	Штукатурное копьё; пневматическая версия	2334122
Шланги		Артикул
	Воздушный шланг DN9; 10,5 м	2311644
	Крепление для шланга	342215
	Переходник Fix-Nippel V35/M25	342321
	Переходник V25/M35 для подключения шланга	348920
	Шланг подачи раствора DN19; M/V25; 10 м; вкл. воздушный шланг	2325194
	Шланг подачи раствора DN19; M/V25; 10 м; вкл. воздушный шланг и кабель управления	2325193
	Шланг подачи раствора DN19; M/V25; 2 м; с шарниром; с воздушным шлангом	2324927
	Шланг подачи раствора DN19; M/V25; 2 м; с шарниром; с воздушным шлангом и кабелем управления	2334131
	Шланг подачи раствора DN25; M/V25; 10 м; вкл. воздушный шланг	2325182







Шланги		Артикул
	Шланг подачи раствора DN25; M/V25; 10 м; с воздушным шлангом и кабелем управления	2325197
	Шланг подачи раствора DN35; M/V35; 13,3 м; с воздушным шлангом и кабелем управления	2325199
	Шланг подачи раствора DN35; V35; 13,3 м; вкл. воздушный шланг	2363405
Компрессоры		Артикул
	Компрессор C 330/03	2337718
	Компрессор VKM 592; с автоматическим отключением; 230 V / 50 Hz	2311921
Кожухи насоса и шнеки		Артикул
	Кожух насоса W10/2,5; 270x89; черный; для PC 1030 / PC 25 / PC 35	348311
	Кожух насоса W10/3; 270x89; желтый; для PC 1030 / PC 25 / PC 35	348315
	Кожухи насоса; для PC 430 / PC 830	2304954
	Обшивка насоса W15/2; 270x89; коричневая; для моделей PC 1030 / PC 25 / PC 35	348925
	Ротор D8-1,5	2385520
	Статор D8-1,5	2385532

Кожухи насоса и шнеки		Артикул
	Улитка насоса; для модели PC 830	2304986
	Шнек насоса W10/2,5; Ø = 40 мм; L = 317 мм; черная; для моделей PC 1030 / PC 25 / PC 35	348312
	Шнек насоса W10/3; Ø = 40 мм; L = 320 мм; желтая; для моделей PC 1030 / PC 25 / PC 35	348316
	Шнек насоса W15/2; Ø = 40 мм; L = 320 мм; коричневый; для моделей PC 1030 / PC 25 / PC 35	348926

Емкость большого объема		Артикул
	Емкость большого объема	2309956
	Емкость большого объема; со столом для мешков и валом для выпрессовывания материала	2309960
	Стол выдавливания материала с направляющей валика	2323178
	К-т переходников емкости большого объема; для модели PC 430	2312159



Очистка и хранение		Артикул
	Бутылочный ерш для внутренней очистки выпускного узла и распылительного кофья	342329
	Инструментальный ящик; Premium; без инструмента	348450
	Переходник для чистки M27GK	342241
	Чистящие иглы; для штукатурных форсунок	342916
	Шар для очистки DN19; 25 мм	342330
	Шар для очистки DN27; 30 мм	342331
	Шар для очистки DN35; 40 мм	342332

Очистка и хранение		Артикул
	Щетка для очистки; 280-420 мм длиной	348959
	Щетка с рукояткой и защитным колпачком	9100095

Прочее		Артикул
	Складной стол-пресс	2371563
	Ящик инструментов 24"	2371412
	Балон со смазкой (1 л)	2368525
	Дистанционное управление	2368460
	Доп. шланг для подачи раствора (DN 19, 10 м)	2368627
	Доп. шланг для подачи раствора (DN 19, 20 м)	2368628
	Доп. шланг для подачи раствора (DN 19, 30 м)	2368629
	Кабель управления для автоматического кофья; 14 м	2311692
	Мобильный шланг (DN 13, 2,5 м)	2368631
	Переходник для штекера Хартинга	2337504
	Пресс-стол для выдавливания материала из мешка для модели PC 830	2318389
	Прокладка / неподвижной муфты M27	342314
	Прокладка / неподвижной муфты M35	9971531
	Распылительное кофье (без держателя форсунки и без форсунки)	2368604
	Ротор/Статор в сборе PC HP 10	2367496
	Смазка для насосов; 500 мл	9992824
	Удлинительный кабель для дистанционного управления (10 м)	2368540

Прочее	Артикул
Удлинительный кабель для дистанционного управления (20 м)	2368544
Удлинительный кабель для дистанционного управления (40 м)	2368546
Удлинительный кабель для дистанционного управления (5 м)	2368535
Чистящий шарик; для PlastCoat HP 10 (DN 20mm)	2368524
Шланг подачи раствора (DN 19, 10 м)	2368630
 Ящик с принадлежностями; для аппарата PlastCoat	348958

Охрана труда

Защитные очки	Артикул
 Защитные накладные очки; прозрачные	2331966
 Панорамные защитные очки; прозрачные	2331967

Ремкомплекты

Градации цвета поршневых насосов IceBreaker	Артикул
Ремкомплект насоса PP40 см. кв. PE + TG; Wildcat; Puma	367990

Пневматические двигатели поршневых насосов IceBreaker	Артикул
Ремкомплект Ремкомплект 4"/75 пневматического двигателя; Wildcat; Puma	367995

Градации цвета других насосов	Артикул
Ремкомплект 130S PE + TG	109705
Ремкомплект насоса; 22-185 PE / TG	105705

Пневматический двухмембранный насос Cobra	Артикул
Ремкомплект 3"/53 пневматического двигателя; модели Cobra 40-10	322995
Ремкомплект впускного клапана насоса Cobra 40-10	322914
Ремкомплект выпускного клапана насоса Cobra 40-10	322915
Ремкомплект мембраны для насоса Cobra 40-10 с вкладышем	322913

SuperFinish	Артикул
Регулятор давления в компл. F230	508138
Ремкомплект впускного клапана F 250 / F 270 / SF 21 / SF 23 / SF 23 Plus	344700
Ремкомплект впускного клапана SF 27 / SF 31	341247
Ремкомплект выпускного клапана моделей F 250 / F 270 / SF 21 - SF 31 / SF 23 Plus	341702
Ремкомплект выпускного клапана модели F230	508198
Ремкомплект кнопки впускного клапана F 250 / F 270 / SF 27 / SF 31	341241
Ремкомплект корпуса кнопки; для моделей SF 21 — SF 31	341705
Ремкомплект разгрузочного клапана F230	508199

ProSpray	Артикул
Ремкомплект прокладок для ProSpray 3.21 / 3.23 / 3.25	290201
Ремкомплект прокладок для ProSpray 3.29 / 3.31 / 3.34	508221

HeavyCoat	Артикул
Ремкомплект впускного клапана черпакового поршня, модели HC 940 / HC 960 E SSP	349719
Ремкомплект клапанов и прокладок, HC 920 E/G	528104
Ремкомплект клапанов и прокладок, HC 940 E/G+SSP / 960 E/G+SSP	528101
Ремкомплект насоса подачи материала, HC 920 E/G	528105
Ремкомплект прокладок черпакового поршня HC 950 / HC 970 E/G+SSP	528705
Ремкомплект разгрузочного клапана HC 920 — 960 E/G+SSP	349706
Ремкомплект фильтра высокого давления	349700
Ремкомплект черпакового поршня, модели HC 940 / HC 960 E SSP	349718
Сервисный комплект; Большой, HC 950 SSP (Incl. piston w. pin)	537901
Сервисный комплект; Большой, HC 970 SSP (Incl. piston w. pin)	537900

Пистолеты-распылители	Артикул
Ball Valve Kit - Vector Grip	538227
Рем. комплект; Vector Pro	538225
Ремкомплект AC 4600 P	394942
Ремкомплект AG 08; мелкая резьба	556039
Ремкомплект AG 14, мелкая резьба, 1-дырочный диффузор	502149
Ремкомплект AG 14, цилиндрическая резьба, 1-дырочный диффузор	502175
Ремкомплект AG 14; цилиндрическая резьба	502144
Ремкомплект AG 19; цилиндрическая резьба	2348175
Ремкомплект AG 19; цилиндрическая резьба	2347489
Ремкомплект AG08, цилиндрическая резьба	556038
Ремкомплект выдвижного пистолета; 120 мм	286935
Ремкомплект выдвижного пистолета; 200 мм	286936
Ремкомплект пистолета AG 14, мелкая резьба	502143

Примечания

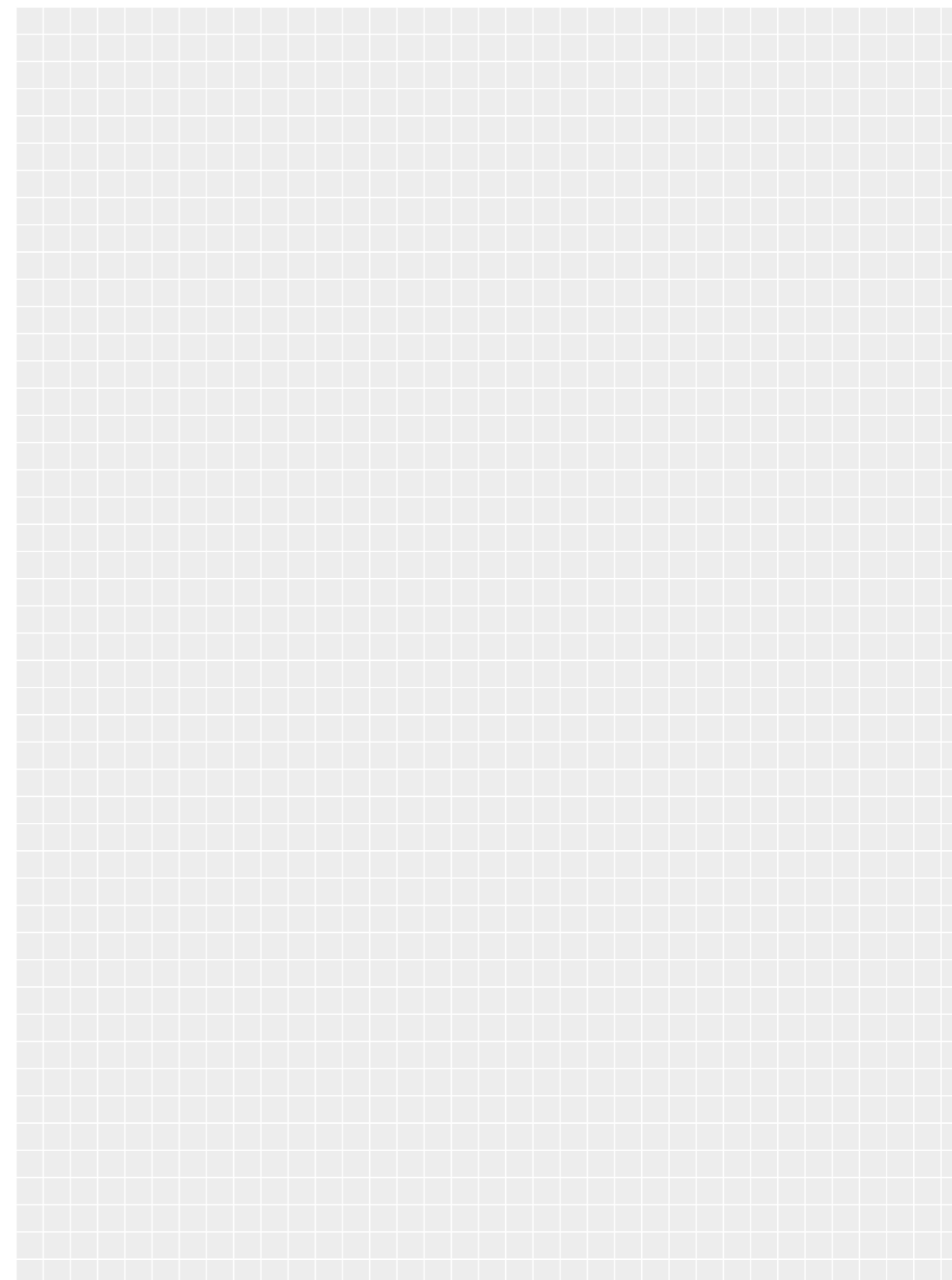



- 1
- 2
- 3
- 4
- 5
- 6
- 7
- 8
- 9
- 10

10 | Сервис

Сервисное обслуживание от WAGNER

Компания WAGNER располагает широкой сетью сервисных и партнерских фирм по всей Германии. По своему желанию вы можете получить индивидуальную консультацию по оборудованию от специалистов компании WAGNER. Однако данная услуга не входит в стоимость оборудования и оплачивается отдельно.



В случае возникновения неожиданных проблем при работе с распылительным устройством наши сотрудники по продажам и сервисному обслуживанию с удовольствием окажут вам необходимую помощь. Просто позвоните нам. Фамилия вашего персонального консультанта указана на последней странице бюллетеня Kompass или на сайте: www.wagner-group.com.

Кроме того, мы тесно сотрудничаем с нашими дилерами, у которых в любое время прямо на месте можно получить необходимую консультацию.

Подобный сервис уникален в нашей отрасли.

Профессиональный информационный бюллетень – всегда быть в курсе

Хотите всегда быть в курсе актуальных событий?

Мы будем информировать вас о текущих событиях и акциях путем рассылки информационного бюллетеня WAGNER. Зарегистрируйтесь на сайте: www.wagner-group.com, указав свой адрес электронной почты и вы будете регулярно получать от нас самую свежую информацию. Так вы не пропустите ни одной из наших акций и всегда будете в курсе актуальной информации.

Наш технологический учебный центр



Компании, стремящиеся сохранить свои успешные позиции на рынке и в перспективе, должны постоянно развивать свой накопленный потенциал, а также потенциал своих сотрудников. Коммерческий успех компаний в значительной мере будет зависеть от того, насколько хорошо они подготовились к будущим вызовам.

Рациональная, эффективная и высококачественная реализация строительных проектов возможна только с использованием специальной техники, за которой — будущее малярного ремесла. По этой причине мы стремимся передавать вам свои знания. Ведь даже самые высококачественные изделия могут обеспечить максимальную эффективность только в комбинации с профессиональными знаниями. По вашему запросу мы охотно сделаем вам предложение о проведении семинаров для фирм и индивидуальных обучающих семинаров.

Наш промышленно-ремесленный и промышленный технологический центр площадью 1 500 м² готов вместить всех желающих. Вместе с нашими опытными специалистами вы сможете освоить многочисленные методы механического нанесения разнообразных покрытий — на практике и в соответствии со своими потребностями.

Дополнительную информацию можно получить на сайте www.wagner-group.com.

SprayGuide - база данных протоколов испытаний материалов

В нашей обширной базе данных протоколов испытаний вы всегда найдете аппарат, соответствующий вашим потребностям. Характеристики распыления и качество получаемых поверхностей свыше 550 видов красок, лаков, глазурей и других материалов известных производителей были протестированы специалистами компании WAGNER. Таким образом удалось полностью обеспечить взаимное соответствие материалов и оборудования, а также превосходное качество получаемого покрытия. В соответствующих протоколах испытаний материалов, предлагаемых компаний WAGNER, содержатся подробные сведения о всех важнейших параметрах для получения оптимального соответствия и настройки оборудования и материалов для конкретной ситуации. Ссылки на технические спецификации изготовителей материалов также содержат очень полезную информацию. Просто распечатав протокол испытаний и спецификацию, вы будете иметь доступ ко всем важнейшим сведениям для получения оптимального результата в работе..



The screenshot shows the SprayGuide website interface. At the top left is the Wagner logo. To the right are flags for Germany and the UK, and a 'Login' button. Below the logo is a navigation menu with three items: 'Materials', 'Producers', and 'Devices'. To the right of the menu is a sample test report titled 'Materialbericht mit Füll Boya'. The report contains the following information:

Materialdaten	
Materialname:	Acrylic paint
Hersteller:	Capural Alpina Mucun
Produkt:	see producer's technical data sheet
Verwendung:	Wasser
Min. Temperatur (°C):	produkt
Max. Temperatur (°C):	produkt

Below the report is a table with the following data:

Geräteklasse	PS 3.20	Prof. Klasse 3 (min. oder höher)
Getestete Gerät:	ProSpray	TradeTp 2
Einzelstrahl (bar):	220	220
Aufspritzdruck (bar):	170-180	170-180
Spritztemperatur (°C):	140	140

Search by Material
On the left is a list of material types we've tested. After you have chosen a type of material you will be presented on the left side with a list of products for each type. You are then able to select a product and see the individual test report.

Search by Manufacturer
On the left is a list of manufacturers. By selecting a manufacturer you will be presented with a list of all the products from that manufacturer we have tested. Click on a product to see its test report. When a product has been tested with multiple Sprayers you will be able to select the sprayer which is most relevant to you.

Search by Sprayer/Systems
By choosing a sprayer from the list on the left you will be presented with a list of all products tested with that sprayer. Select a product to see its test report.

© 2015 J.Wagner GmbH Legal Notice | Contact

Примечания

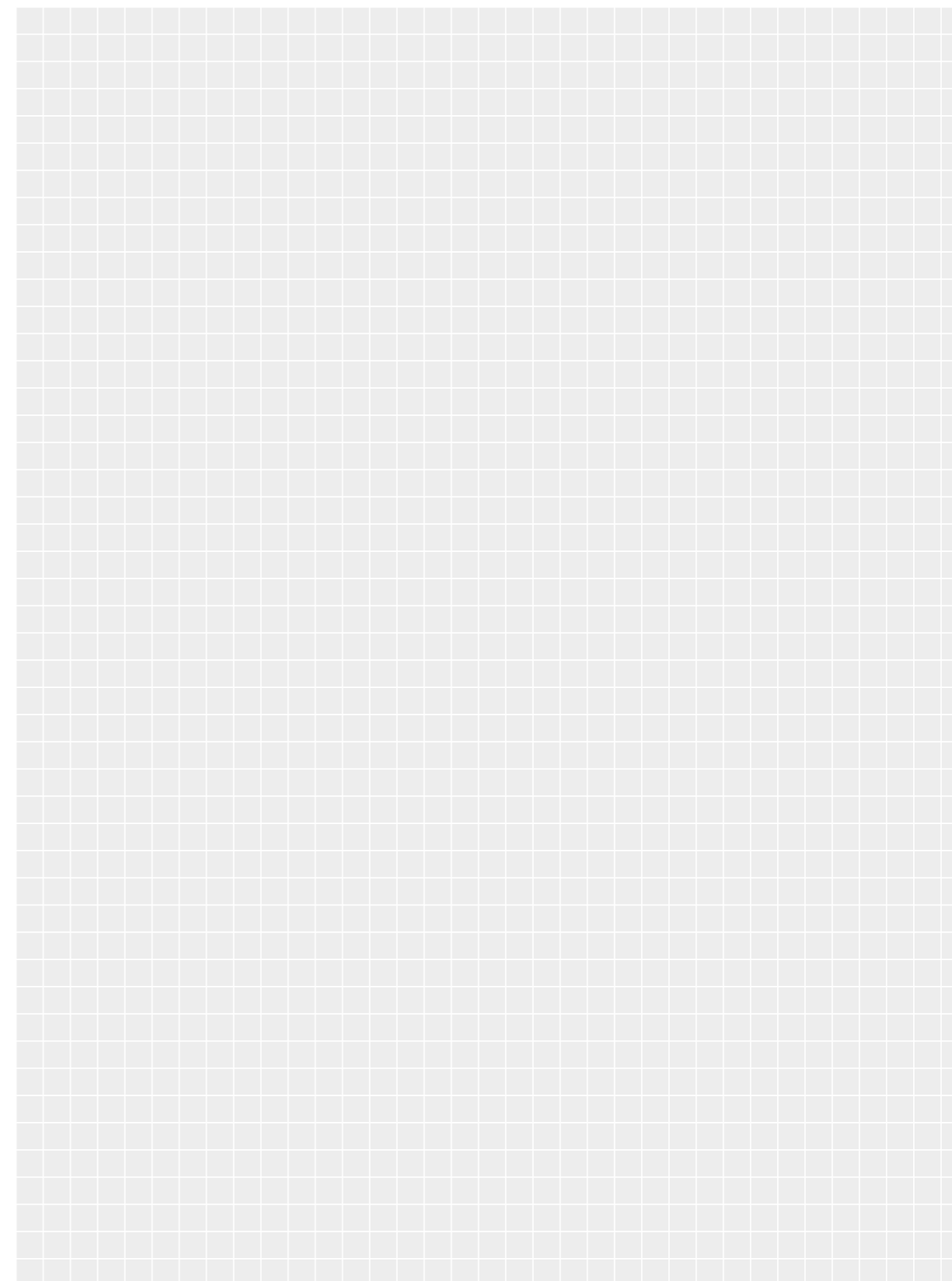

Инструкции по эксплуатации

Description	Languages	Article no.
Finish & SuperFinish		
Finish 230	D/GB/F/I/E/S/DK/NL	508296
F 230 AC compact	D/GB/F/I	524804
F 230 AC compact	E/NL/DK/S	524805
F 230 AC compact	P	524827
SF 17 ex	D/GB/F/E	2364738
SF 17 ex	NL/I/DK/S	2364739
SF 17 ex	P	2364741
SF23i	D/GB/F/I	2358664
SF23i	E/NL/DK/S	2358665
SF23i	P	2358666
SF 23 Plus	D/GB/F/I	2341576
SF 23 Pus	E/NL/DK/S	2341577
SF 23 Plus	P	2341578
SF 27 / SF 31	D/GB/F/I	341855
SF 27 / SF 31	E/NL/DK/S	341856
SF 27 / SF 31	P	341872

ProSpray		
PS 3.20	GB/E/P	532861
PS 3.20	D/F/NL	532862
PS 3.20	I/DK/S	532863
PS 3.21	D/GB/F/I	558900
PS 3.21	E/NL/DK/S/P	558901
PS 3.23	D/GB/F/I	558902
PS 3.23	E/NL/DK/S/P	558903
PS 3.25	D/GB/F/I	558971
PS 3.25	E/NL/DK/S/P	558972
PS 3.29 / PS 3.31	D/GB/F/I	558904
PS 3.29 / PS 3.31	E/NL/DK/S/P	558905
PS 3.34	D/GB/F/I	558906
PS 3.34	E/NL/DK/S/P	558907
PS 3.39	D/GB/F/I	558975
PS 3.39	E/NL/DK/S/P	558976

HeavyCoat		
HC 750	D/GB/F	537814
HC 750	E/I/P	537815
HC 750	NL/DK/S	537816
HC 950 / HC 970 E/G + SSP	D/GB/F/I	528940
HC 950 / HC 970 E/G + SSP	E/NL/DK/S/P	528941

XVLP		
FinishControl 3500	D/GB/F/I/E/S/DK/NL/P	2342387
FinishControl 5000	D/GB/F/NL/E/I/DK/S/P	2321725
StandardSpray Распылительная насадка	D/GB/F/NL/E/I/DK/S/P	2324806
FineSpray Распылительная насадка	D/GB/F/NL/E/I/DK/S/P	2324807
WallSpray Распылительная насадка	D/GB/F/NL/E/I/DK/S/P	2324808
TempSpray Распылительная насадка	D/GB/F/NL/E/I/DK/S/P	2324809

High Efficiency Airless		
Control Pro 350 Extra Spraypack на раме	D/GB/F/I/E/S/DK/NL/P	2372677
Control Pro 350 Extra Spraypack на тележке	D/GB/F/I/E/S/DK/NL/P	2372679

FineCoat		
FC 8800 / FC 9900 / FC 9900 PC	D/GB/F/I	524808
FC 8800 / FC 9900 / FC 9900 PC	E/NL/DK/S	524809
FC8800 / FC 9900 / FC 9900 PC	P	524824
FC PowerCart	D/GB/F/I	524806
FC PowerCart	E/NL/DK/S	524807
FC PowerCart	P	524825
FC Split-Gun	D/GB/F/I	524839
FC SPlit-Gun	E/NL/DK/S/P	524191

PlastCoat		
PC 830	D/GB/F/NL	2309522
PC 830	E/I/DK/S	2309523
PC 830	P	2309524
PC 1030	D/GB/F/NL	2368883
PC 1030	E/I/DK/S	2368885
PC 1030	P	2368886
PC HP 10	D/GB/DK/S	2367283
PC HP 10	NL/F/I/E/P	2367284
PC 25 / PC 35	D/GB/F/NL	348870
PC 25 / PC 35	E/I/DK/S	348871
PC 25 / PC 35	P	2301496
Прямочная мешалка PlastMix 15	D/GB/F/NL/E/I/DK/S/P	2349169
Автоматическое копые, Пневматическое копые, Распылительное копые для потолков	D/GB/F/NL/E/I/DK/S/P	2334489
Штукатурное копые, Пневматика и автоматика	D/GB/F/NL/E/I/DK/S/P	2334491

Пистолеты-распылители		
Vector Grip	D/GB/F/I/E/S/DK/NL/P	538803
Vector Pro	D/GB/F/I/E/S/DK/NL/P	538802
AG 14	D/GB/F/I/E/S/DK/NL	502114
AG 19	D/GB/F/I/E/S/DK/NL/P	2347392
AC 4500 Prof.	D	2365830
AC 4500 Prof.	GB	2365831
AC 4500 Prof.	F	2365832
AC 4500 Prof.	NL	2365833
AC 4500 Prof.	I	2365834
AC 4500 Prof.	E	2365835
AC 4500 Prof.	P	2365836
AC 4500 Prof.	DK	2365837
AC 4500 Prof.	S	2365838
AC 4600 Prof.	D	394870
AC 4600 Prof.	GB	394871

Инструкции по эксплуатации

Description	Languages	Article no.
AC 4600 Prof.	F	394872
AC 4600 Prof.	NL	394873
AC 4600 Prof.	I	294874
AC 4600 Prof.	E	394875
AC 4600 Prof.	DK	394876
AC 4600 Prof.	S	394877
Выдвижной пистолет (120 cm, 200 cm)	D/GB/F/I/E/S/DK/NL/P	296446

Принадлежности технологии AirCoat		
AirBoost 100	D/GB/F/I/E/NL/DK/S/P	2351067

Принадлежности Airless		
InlineRoller	D/GB/F/I/E/S/DK/NL	345850

TempSpray		
TS H 126, H 226, H 326, H 426	D/GB/F/NL	2312558
TS H 126, H 226, H 326, H 426	E/NL/DK/S	2312560

Пневматические двухмембранные насосы		
Cobra 40-10	D	2303152
Cobra 40-10	GB	2303675
Cobra 40-10	F	2303676
Cobra 40-10	NL	2303677
Cobra 40-10	DK	2303680
Cobra 40-10	S	2303682
Cobra 40-10	I	2303678
Cobra 40-10	E	2303679

Пневматические поршневые насосы		
FineFinish 20-30 S / 40 -15 S	D	2310798
FineFinish 20-30 S / 40 -15 S	GB	2310799
FineFinish 20-30 S / 40 -15 S	F	2310800
FineFinish 20-30 S / 40 -15 S	NL	2310801
FineFinish 20-30 S / 40 -15 S	DK	2310805
FineFinish 20-30 S / 40 -15 S	S	2310806
FineFinish 20-30 S / 40 -15 S	I	2310802
FineFinish 20-30 S / 40 -15 S	E	2310803
Wildcat 18-40 / Puma 28-40	D	2302505
Wildcat 18-40 / Puma 28-40	GB	2303659
Wildcat 18-40 / Puma 28-40	F	2303661
Wildcat 18-40 / Puma 28-40	NL	2303662
Wildcat 18-40 / Puma 28-40	DK	2303666
Wildcat 18-40 / Puma 28-40	S	2303667
Wildcat 18-40 / Puma 28-40	I	2303663
Wildcat 18-40 / Puma 28-40	E	2303665

Description	Languages	Article no.
Двухмембранные насосы		
Zip 52	D	zzb012ger
Zip 52	GB	zzb012eng
Zip 52	F	zzb012fre
Zip 52	I	zzb012ita

Прочее		
SteamForce Pro	D/GB/F/I/E/S/DK/NL/P	2359766
HT4500	D/GB/F/E/S/DK/NL/P	2353013

Предметный указатель

Cobra 40-10 AC Sprayer с верхним бачком на 5 литров	124	SteamForce Pro	169
ControlPro 350 Extra Sprayer на раме	13	SuperFinish 17ex AirCoat Sprayer на раме	124
ControlPro 350 Extra Sprayer на тележке	13	SuperFinish 17ex Комплект с верхним бачком	103
FineCoat 9900 Plus Sprayer	90	SuperFinish 23 Plus AirCoat Sprayer на раме	95
FineFinish 20-30 S AirCoat Sprayer на раме	125	SuperFinish 23 Plus AirCoat Sprayer на тележке	95
FineFinish 20-30 S AirCoat Sprayer на тележке с верхним бачком на 5 литров	125	SuperFinish 23 Plus AirCoat Sprayer с компрессором на раме	96
FineFinish 40-15 Compact Sprayer	126	SuperFinish 23 Plus AirCoat Sprayer с компрессором на тележке	96
Finish 230 AirCoat compact Sprayer на тележке	94	SuperFinish 23 Plus HEA Sprayer	21
Finish 230 Комплект с верхним бачком	103	SuperFinish 23 Plus Sprayer на раме	21
FinishControl 3500 Sprayer	10 / 87	SuperFinish 23 Plus Комплект с верхним бачком	104
FinishControl 5000 Sprayer	10 / 87	SuperFinish 23 Plus Комплект с верхним бачком	104
HeavyCoat 750 E Sprayer / 230 V	49 / 154	SuperFinish 23i для инъекций, на тележке	151
HeavyCoat 750 E SSP Sprayer / 230 V	50	SuperFinish 27 Sprayer	22
HeavyCoat 750 G Sprayer / Бензиновый	50 / 154	SuperFinish 31 Sprayer	22
HeavyCoat 950 E Sprayer / 230 V	29 / 51 / 155	TempSpray H 126	78
HeavyCoat 950 E SSP Sprayer / 230 V	53	TempSpray H 126 AirCoat Sprayer	81
HeavyCoat 950 G Sprayer / бензин	29 / 51 / 155	TempSpray H 226	78
HeavyCoat 950 G SSP Sprayer / бензин	53	TempSpray H 326	79
HeavyCoat 970 E / 400 V	52 / 156	Wildcat 18-40 AirCoat Sprayer на тележке	127
HeavyCoat 970 E SSP / 400 V	54	Wildcat 18-40 AirCoat Sprayer на четырехноге	127
HeavyCoat 970 G Sprayer / бензин	52 / 156	Wildcat 18-40 AirCoat Sprayer с верхним бачком на 5 литров	126
HeavyCoat 970 G SSP Sprayer / бензин	54	Zip 52 Inox	119
PlastCoat 830 E Sprayer	65	Zip 52 ацеталепроводный	120
PlastCoat HP 10 Sprayer 230 V	66	Zip 52, Алюминий	119
PlastMax Sprayer	66	Аппарат SuperFinish 23 Plus TempSpray Sprayer на раме	80
ProSpray 3.20 HEA Sprayer	24	Безвоздушный распылительный модуль на раме для модели FineFinish 40-15 S	137
ProSpray 3.21 HEA Sprayer	24	Насос Puma 28-40 с настенным креплением: без шланга и пистолета	129
ProSpray 3.23 Sprayer	25	Насос Wildcat 18-40 с настенным креплением: без шланга и пистолета	128
ProSpray 3.23 Комплект с верхним бачком	107	Насос Zip 52 Perfect Flow; на четырех ножках; подвижный	120
ProSpray 3.25 Sprayer на раме	26	Puma 28-40 Airless Sprayer на четырехноге	137
ProSpray 3.25 Sprayer на тележке	26	Распылительный модуль PlastCoat 1030 E	65
ProSpray 3.29 Sprayer	27	Распылительный модуль SuperFinish 23 Plus TempSpray на тележке	80
ProSpray 3.31 Sprayer	27	Распылительный модуль Zip 52	121
ProSpray 3.34 Sprayer	28		
ProSpray 3.39 Sprayer	28		
ProSpray 3.39 Для шпатлевок Sprayer	49		
Puma 28-40 AirCoat Sprayer на тележке	129		
Puma 28-40 AirCoat Sprayer на четырехноге	128		

Общие условия коммерческой деятельности

Действующие общие условия коммерческой деятельности группы компаний WAGNER изложены на нашем веб-сайте по адресу: www.wagner-group.com.

Контактная информация

Центральный офис:
J. Wagner GmbH
Otto-Lilienthal-Str. 18
D - 88677 Markdorf

Division Professional Finishing
www.wagner-group.com

Представитель в России
ООО „Мефферт Полилюкс“
МО, Ногинский р-н
территория „Ногинск-технопарк“, д.14
Т. +7 (495) 221 66 66
Ф. +7 (495) 221 66 66: 6666
www.m-p-l.ru

Концепция и графическое оформление:
Маркетинг, J. Wagner GmbH

Печать:
Holzer Druck und Medien
Fridolin-Holzer-Straße 22 + 24
D - 88171 Weiler im Allgäu



KOMPASS 2018 **КАТАЛОГ ПРОДУКЦИИ**

Представитель в России
ООО „Мефферт Полилюкс“
МО, Ногинский р-н
территория „Ногинск-технопарк“, д.14

Т. +7 (495) 221 66 66
Ф. +7 (495) 221 66 66: 6666
www.m-p-l.ru

Напечатано в Германии
мы оставляем за собой право на внесение изменений
RUS - 01/2018 M
2392 312

wagner-group.com