

## DEEP CYCLE AGM VRLA Battery

## Pulsar CS12-200D

Аккумуляторы серии PULSAR предназначены для стабильной отдачи большой ёмкости при повторных глубоких циклах заряда-разряда. Батареи PULSAR Deep Cycle AGM имеют утолщенные пластины с особым химическим составом активного материала, обеспечивающие увеличенный на 30% по сравнению со стандартными показателями циклический ресурс и срок службы до 12 лет в буферном режиме.

12В  
Напряжение

200Ач  
Ёмкость

AGM  
Технология

VRLA  
Батарея



### ХАРАКТЕРИСТИКИ

- Циклический ресурс больше на 30% благодаря инновационным ПАМ добавкам
- Длительный срок службы (до 12 лет) в буферном режиме
- Утолщенные пластины с высоким содержанием олова и низким содержанием кальция
- Устойчивость к глубоким разрядам
- Повышенный показатель циклического ресурса: до 600 циклов при 50% глубине разряда

### ПРИМЕНЕНИЕ

- Базовые телеком-станции
- Системы ИБП
- Силовое электрооборудование
- Системы аварийного питания
- Солнечные и ветровые энергетические системы и др.

### СООТВЕТВИЕ СТАНДАРТАМ



### РАЗМЕРЫ И ВЕС

Длина(мм/дюйм)	522/20.56
Ширина(мм/дюйм)	240/9.45
Высота(мм/дюйм)	219/8.63
Общая высота (мм/дюйм)	224/8.82
Вес (кг/фунт)(±3%)	56/123.5

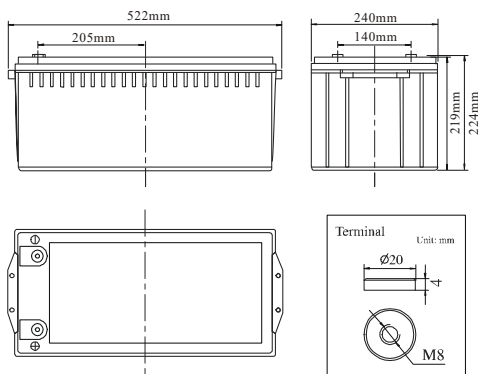

### ТЕХНИЧЕСКИЕ ХАРАКТЕРИСТИКИ

Номинальное напряжение		12В (6 элементов)
Срок службы при 25°C		до 12 лет
Номинальная ёмкость при 25°C (C10@20.0A, 10.8В)		200Ач
Ёмкость @25°C	C20 (11.0A,10.8В)	220Ач
	C5 (35.4A,10.5В)	177Ач
	C1 (132A,9.6В)	132Ач
Внутреннее сопротивление	Полностью заряд. батарея при 25°C	≤2.5мΩ
Температура окружающей среды	Разряд	-20°C~50°C
	Заряд	0°C~45°C
	Хранение	-35°C~50°C
Максимальный ток разряда при 25°C		1200А (5с)
Зависимость отдаваемой ёмкости от температуры (C10)	40°C	105%
	25°C	100%
	0°C	85%
	-15°C	65%
Саморазряд при 25°C в месяц		< 3%
Заряд (пост. напряжением) при 25°C	Буферный режим	Первоначальный заряд током менее 50А Напряжением 13.6-13.8В
	Циклический режим	Первоначальный заряд током менее 50А Напряжением 14.1-14.6В

### РАЗРЯДНЫЕ ХАРАКТЕРИСТИКИ

#### Разряд постоянным током, на элемент (Ампер при 25°C)

Конеч.напр\Время	15мин	30мин	45мин	1ч	2ч	3ч	5ч	8ч	10ч	20ч
1.60В	309.5	206.4	148.1	132.0	81.8	55.0	37.4	24.6	22.0	12.1
1.65В	303.9	202.6	145.4	129.6	80.4	54.0	36.7	24.2	21.6	11.9
1.70В	298.3	198.9	142.7	127.2	78.9	53.0	36.0	23.7	21.2	11.7
1.75В	292.7	195.1	140.0	124.8	77.4	52.0	35.4	23.3	20.8	11.4
1.80В	281.4	187.6	134.6	120.0	74.4	50.0	34.0	22.4	20.0	11.0

#### Разряд постоянной мощностью, на элемент (Ватт при 25°C)

Конеч.напр\Время	15мин	30мин	45мин	1ч	2ч	3ч	5ч	8ч	10ч	20ч
1.60В	595.9	397.2	285.0	254.1	157.5	105.9	72.0	47.4	42.4	23.3
1.65В	585.0	390.0	279.8	249.5	154.7	104.0	70.7	46.6	41.6	22.9
1.70В	574.2	382.8	274.7	244.9	151.8	102.0	69.4	45.7	40.8	22.4
1.75В	563.4	375.6	269.5	240.2	148.9	100.1	68.1	44.8	40.0	22.0
1.80В	541.7	361.1	259.1	231.0	143.2	96.3	65.5	43.1	38.5	21.2

**Примечание:** приведенные выше данные являются средними и достигаются после 3 цикла заряда / разряда. Реальные разрядные характеристики АКБ могут отличаться на ±5% от указанных в таблицах. Конструкция и характеристики элементов батареи могут быть изменены без предварительного уведомления.

Для получения актуальной информации обращайтесь к представителю поставщика в Вашем регионе.

# DEEP CYCLE AGM VRLA Battery

# Pulsar CS12-200D

## ОТДАВАЕМЫЕ ХАРАКТЕРИСТИКИ

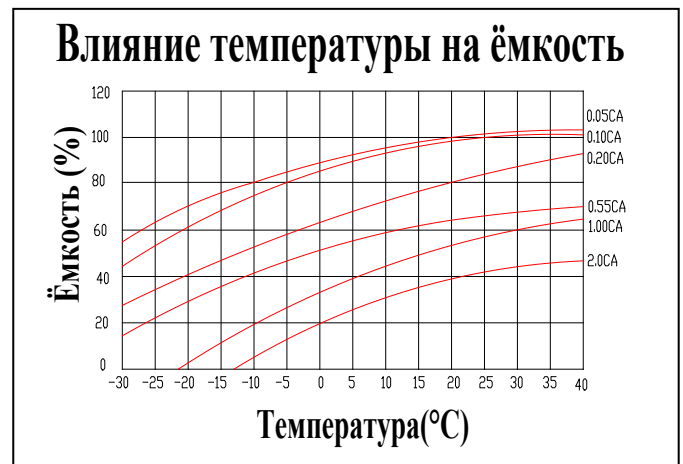
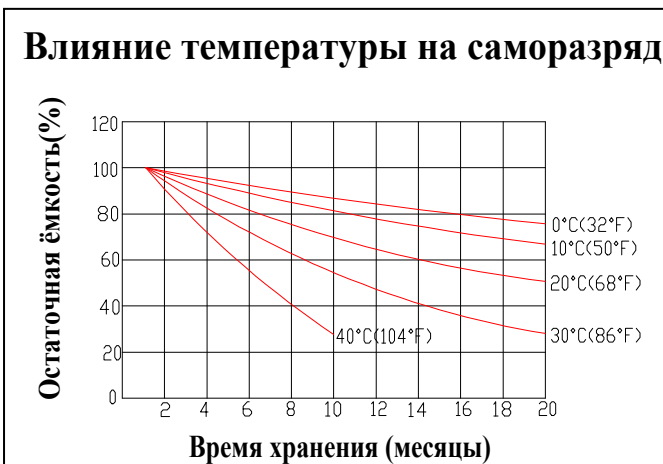
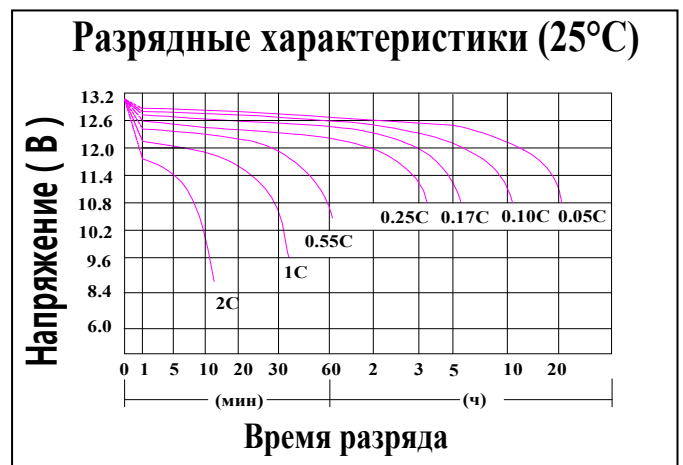
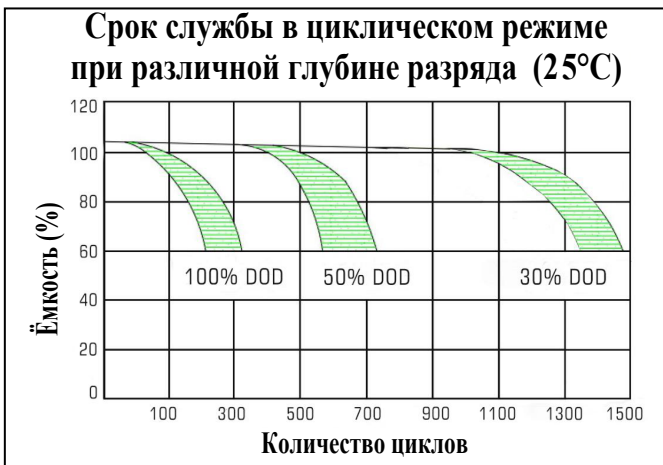
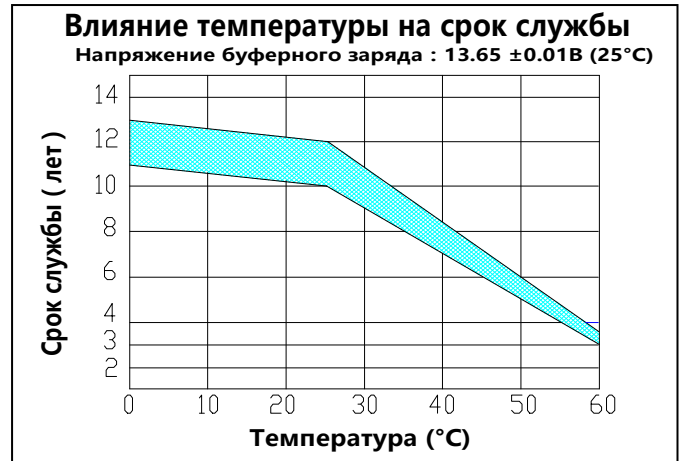
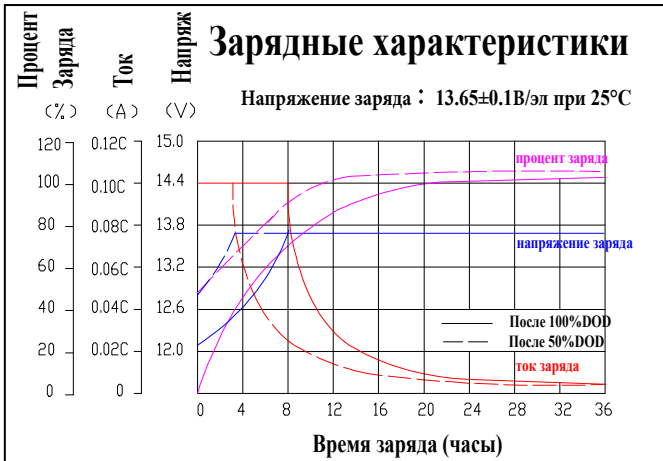

## КОНСТРУКЦИЯ БАТАРЕИ

Элемент	Положительная пластина	Отрицательная пластина	Корпус и крышка	Вентиляционные пробки	Терминалы	Сепаратор	Электролит	Уплотнитель
Описание	Толстая пластина с высоким содержанием Sn и низким Са со специальной пастой	Сбалансированная Pb-Sa решетка для повышения эффективности рекомбинации	ABS (UL94-V0)	Пламезащитные, устойчивые к старению	Медный разъем под болт M8	Усовершенствованный AGM сепаратор для работы при повышенном давлении	Раствор высокочистой серной кислоты, плотностью 1,28 кг/л	Двухслойное эпоксидное уплотнение