

YT-85401
YT-85402
YT-85403

YATO 

PL *POMPA SPALINOWA*
GB *GASOLINE WATER PUMP*
D *PUMPE MIT VERBRENNUNGSMOTOR*
RUS *БЕНЗОМАСЛО*
UA *БЕНЗОМАСЛО*
LT *MOTORINIS SIURBLYS*
LV *DEĢŠANAS SŪKNIS*
CZ *ČERPADLO SE SPALOVACÍM MOTOREM*
SK *ČERPADLO SO SPALOVACÍM MOTOROM*
H *ROBBANÓMOTOROS SZIVATTYÚ*
RO *POMPA CU MOTOR CU ARDERE INTERNA*
E *BOMBA DE COMBUSTION*



CE

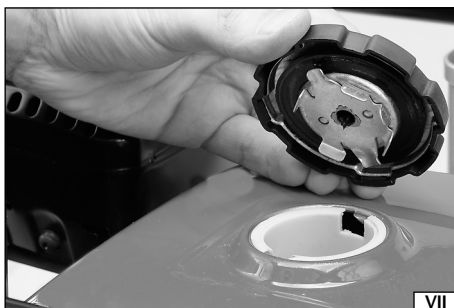
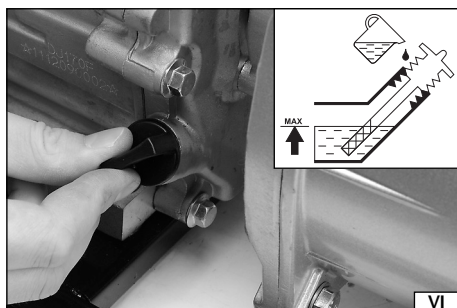
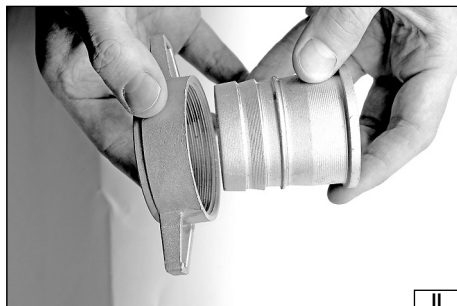
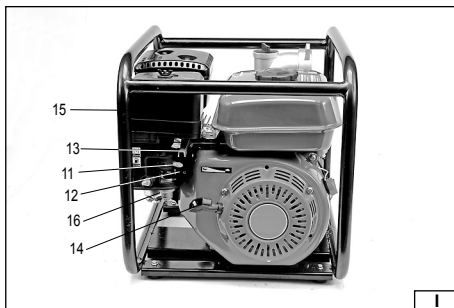
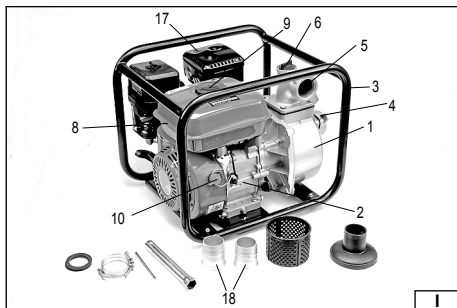

2014

Rok produkcyj:
Production year:

Produktionsjahr:
Год выпуска:

Рік випуску:
Pagaminimo metai:

Ražošanas gads:
Rok výroby:

Rok výroby:
Gyártási év:

Anul producției utilajului:
Año de fabricación:

TOYA S.A. ul. Soltysowicka 13-15, 51-168 Wrocław, Polska

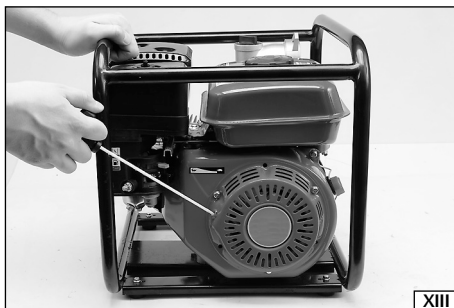
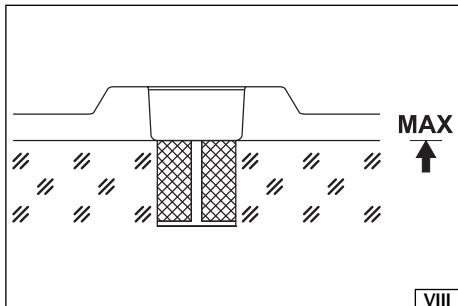



XV



XVI



XVII

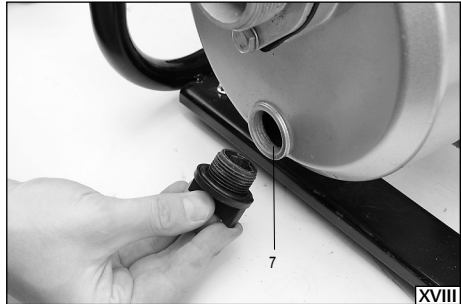

XVIII

PL

1. pompa
2. silnik spalinowy
3. rama pompy
4. wlot wody
5. wylot wody
6. otwór zalewowy
7. otwór spustowy
8. zbiornik paliwa
9. wlew paliwa
10. włącznik silnika
11. dźwignia dławika
12. zawór paliwowy
13. dźwignia przepustnicy
14. linka startowa
15. filtr powietrza
16. filtr paliwa
17. tłumik
18. filtr wody
19. króciec przyłączeniowy

GB

1. pump
2. combustion engine
3. frame of the pump
4. water inlet
5. water outlet
6. filling orifice
7. drain orifice
8. fuel tank
9. fuel filler
10. switch of the engine
11. choke lever
12. fuel valve
13. throttle lever
14. starting cable
15. air filter
16. fuel filter
17. silencer
18. water filter
19. connector pipe

D

1. Pumpe
2. Verbrennungsmotor
3. Rahmen der Pumpe
4. Wassereinflass
5. Wasseraustritt
6. Einfüllöffnung
7. Ablassöffnung
8. Kraftstoffbehälter
9. Kraftstoffzufüllstutzen
10. Motorschalter
11. Drosselhebel
12. Kraftstoffventil
13. Hebel der Drosselklappe
14. Starterseil
15. Luftfilter
16. Kraftstofffilter
17. Schalldämpfer
18. Wasserfilter
19. Anschlussstutzen

RUS

1. насос
2. двигатель внутреннего сгорания
3. рама насоса
4. вход воды
5. выход воды
6. наливное отверстие
7. сливное отверстие
8. топливный бак
9. заливка топлива
10. выключатель двигателя
11. рычаг дросселя
12. топливный клапан
13. рычаг дроссельной заслонки
14. пусковой трос
15. воздушный фильтр
16. топливный фильтр
17. глушитель
18. фильтр воды
19. соединительный патрубков

UA

1. помпа
2. двигун внутрішнього згоряння
3. рама помпи
4. вхід води
5. вихід води
6. наливний отвір
7. сливний отвір
8. паливний бак
9. заливання палива
10. вимикач двигуна
11. важіль дроселя
12. паливний клапан
13. важіль дросельної заслінки
14. пусковий трос
15. повітряний фільтр
16. паливний фільтр
17. глушник
18. фільтр води
19. з'єднувальний патрубков

LT

1. siurblys
2. vidaus degimo variklis
3. siurblio rėmas
4. vandens įėjimas
5. vandens išėjimas
6. įpylimo anga
7. nuleidimo anga
8. kuro bakelis
9. kuro įpylimas
10. variklio jungiklis
11. droselio svertas
12. kuro vožtuvas
13. droselio vožtuvo svertas
14. variklio paleidimo virvė
15. oro filtras
16. kuro filtras
17. duslintuvas
18. vandens filtras
19. prijungimo atvamzdis

LV

1. sūkņis
2. iekšdedzes dzinējs
3. sūkņa rāmis
4. ūdens ieplūdes caurums
5. ūdens izplūdes caurums
6. ielešanas caurums
7. izliešanas caurums
8. degvielas tvertne
9. degvielas ieplūdes caurums
10. dzinēja izslēdzējs
11. droseles svira
12. degvielas vārsts
13. droseles svira
14. starta trose
15. gaisa filtrs
16. degvielas filtrs
17. trokšņa slāpētājs
18. ūdens filtrs
19. pieslēgšanas tīcaurule

CZ

1. čerpadlo
2. spalovací motor
3. rám čerpadla
4. sání vody
5. výtlak vody
6. zaplavovací otvor
7. vypouštěcí otvor
8. palivová nádrž
9. plniací otvor paliva
10. spínač motoru
11. páčka sytiče
12. palivový ventil
13. páčka plynu
14. startovací lanko
15. vzduchový filtr
16. palivový filtr
17. tlumič
18. sací koš
19. hadicová prípojka

SK

1. čerpadlo
2. spaľovací motor
3. rám čerpadla
4. nasávanie vody
5. výtlak vody
6. zaplavovací otvor
7. vypúšťací otvor
8. palivová nádrž
9. plniací otvor paliva
10. spínač motoru
11. páčka sytiča
12. palivový ventil
13. páčka plynu
14. štartovacie lanko
15. vzduchový filter
16. palivový filter
17. tlmič
18. sací kôš
19. hadicová prípojka

H

1. szivattyú
2. robbanómotor
3. szivattyú kerete
4. szívócsanak
5. nyomócsanak
6. felöntő nyílás
7. leeresztő nyílás
8. üzemanyag tartály
9. üzemanyag betöltő
10. a motor kapcsolója
11. szivató karja
12. üzemanyagszelep
13. gázkar
14. indítószinór
15. légszűrő
16. üzemanyagszűrő
17. hangtompító
18. vízsűrő
19. csatlakozó csőcsanak

RO

1. pompa
2. motor cu ardere internă
3. cadru pompă
4. orificiu alimentare cu apă
5. orificiu evacuaire apă
6. orificiu de amorsare
7. orificiu de scurgere
8. rezervor combustibil
9. orificiu alimentare cu combustibil
10. comutator motor
11. mâner bucușă pentru presgarnitură
12. supapă combustibil
13. mâner bucușă pentru presgarnitură
14. funie de pornire
15. filtru aer
16. filtru combustibil
17. amortizor de zgomot
18. filtru apă
19. ștuț de conectare

E

1. bomba
2. motor de combustión
3. bastidor de la bomba
4. entrada de agua
5. salida de agua
6. orificio de llenado
7. orificio de vaciado
8. tanque de combustible
9. boca de llenado de combustible
10. interruptor del motor
11. palanca del estrangulador
12. válvula de combustible
13. palanca de la mariposa de gases
14. cuerda de arranque
15. filtro de aire
16. filtro de combustible
17. silenciador
18. filtro de agua
19. manguito de conexión



Przeczytać instrukcję
Read the operating instruction
Bedienungsanleitung durchgelesen
Прочитать инструкцию
Прочитати інструкцію
Perskaityti instrukciją
Jálas instrukciju
Prečítat návod k použití
Prečítať návod k obsluhu
Olvasni utasítást
Čítaťsi inštrukciu
Lea la instrucción



Używać gogli ochronnych
Wear protective goggles
Пользоваться защитными очками
Користуйтесь захисними окулярами
Vartoti apsauginius akinius
Jällieto drošības brilles
Používať ochranné brýle
Používaj ochranné okuliare
Használjon védőszemüveget!
Intrebuintează ochelari de protejare
Use protectores del oído



Używać ochrony słuchu
Wear hearing protectors
Пользоваться средствами защиты слуха
Користуйтесь засобами захисту слуху
Vartoti ausines klausai apsaugoti
Jällieto dzirdes drošības līdzekļi
Používať chrániče sluchu
Používaj chrániče sluchu
Használjon fülvédőt!
Intrebuintează antifoane
Use protectores de la vista



Ostrzeżenie!
Warnung!
Внимание!
Увага!
İspéjmas!
Brídínájums!
Upozornění!
Varovanie!
Figyelmeztetés!
Avertizare!
¡Advertencia!

4,1 kW

Moc znamionowa
Nennleistung
Номинальная мощность
Номинальна потужність
Nominali galia
Nomināla spēja
Jmenovitý výkon
Menovítý výkon
Névleges teljesítmény
Consum de putere nominală
Potencia nominal

163
cm³

Pojemność skokowa silnika
Hubraum des Motors
Емкость двигателя
Обем двигуна
Variklio tūris
Dzinēja tilpums
Objem motoru
Objem motora
A motor ūrtartalma
Cilindree
Capacidad del motor



Znamionowa prędkość obrotowa
Nennumdrehungsgeschwindigkeit
Номинальные обороты
Номинальні обертги
Nominalus apsisukimų greitis
Nomināls griezes ātrums
Jmenovité otáčky
Menovité otáčky
Névleges fordulatszám
Viteza de rotire nominală
Velocidad de la rotación nominal



30 m 20 m

Maks. wysokość tłoczenia
Max. Förderhöhe
Maks. висота нагнетання
Maksimalus kėlimo aukštis
Maks. súkšanas augstums
Max. výlačná výška
Max. výlačná výška
Max. emelőmagasság
Înălțimea de presare max.
Altura máxima del bombeo



8 m

Maks. wysokość ssania
Max. Ansaughöhe
Maks. высота всасывания
Maks. висота всмоктування
Maks. siurbimo aukštis
Maks. súkšanas garums
Max. sací výška
Max. sacia výška
Max. szivási magasság
Înălțimea max.de aspirare
Altura máxima de la succión

Q_{max}
36m³/h

Q_{max}
60m³/h

Q_{max}
96m³/h

Wydajność
Ergebnigkeit
Продуктивність
Produktivität
Produktyvumas
Tvertnes tilpums
Výkonnosť
Výrobnost'
Teljesítmény
Debit
Eficiencia

50 mm (2") 80 mm (3")
100 mm (4")

Średnica przyłącza wodnego
Durchmesser des Wasseranschlusses
Диаметр соединения для воды
Диаметр з'єднання для води
Diametr vandens jvado diametras
Ūdens pieslēgšanas diametrs
Průměr fitinku na vodu
Priemer fittingov na vodu
A viztömölő átmérője
Diametru conexiune pentru apă
Diámetro de la conexión de agua

T_{max}
45°C

Maks. temperatura wody
Max. Wassertemperatur
Maks. temperatura vody
Maks. temperatura vodi
Maksimali vandens temperatūra
Maks. ūdens temperatūra
Max. teplota vody
Max. teplota vody
Max. vízhőmérséklet
Temperatura apei max.
Temperatura máxima del agua



3,6 l 3,6 l

Pojemność zbiornika paliwa
Volumen des Kraftstoffbehälters
Емкость топливного бака
Обем топливного бака
Kuro bakelio tūris
Degvielas tvertnes tilpums
Objem palivovej nádrže
Objem palivovej nádrže
Üzemanysgártartály térfogata
Capacitatea recipientului pentru combustibil
Capacitate del tanque de combustible

0,6 l 0,6 l

Pojemność zbiornika oleju
Ölbehälter- Inhalt
Емкость масляного бачка
Обем масляного бачка
Alyvos bakelio tūris
Eļļas tvertnes tilpums
Objem olejové nádrže
Objem olejovej nádrže
A motorolaj tartályának ūrtartalma
Capacitatea recipientului pentru ulei
Capacitate del tanque de aceite



Hatas - moc L_{WA}
 Lärm – Leistung L_{WA}
 Сила шума L_{WA}
 Сила шуму L_{WA}
 Triukšmas - galia L_{WA}
 Trokšņa līmenis - jauda L_{WA}
 Hluk – výkon L_{WA}
 Hluk – výkon L_{WA}
 Zaj - L_{WA} teljesítmény
 Zgomotul - puterea L_{WA}
 Ruído - potencia L_{WA}



Wyłączyć silnik i wyciągnąć przewody świec zapłonowych przed rozpoczęciem czynności obsługowych lub naprawczych
 Vor Beginn der Service- und Reparaturaktivitäten ist der Motor auszuschalten und die Zündkerzenleitung abzuziehen
 Выключить двигатель и вынуть провода от свеч зажигания перед началом ремонтных работ или ухода
 Необхідно вимкнути двигун та витягнути проводи від свічок запалення перед початком консервації або ремонту
 Prieš pradėdami vejarūpovės aptarnavimą arba taisymą, variklį išjungti ir atjungti laidus nuo uždegimo žvakikų
 Izsliēgt dzinēju un atslēgt aizdedzes sveču vadu pirms apkalpošanas vai remonta darbiņu
 Před zahájením servisních činností nebo oprav vypněte motor a vytáhněte vodiče k zapalovacím svíčkám
 Pred zahájením servisných činností alebo opráv vypnite motor a vytiahnite vodiče zapalovacích sviečok
 A karbantartás, tisztítás vagy javítás megkezdése előtt állítsa le a motort, és húzza le a gyújtógyertyák kábelét
 Înainte de a începe acțiunile de întreținere sau reparații, oprește motorul și scoate conductorul de pe buji
 Apague el motor y saque los cables de las bujías de ignición antes de empezar las labores de operación o reparación



Uwaga, toksyczne opary lub gazy trujące. Nie używać maszyny wewnątrz pomieszczeń
 Achtung, giftige Dämpfe und Gase. Die Maschine darf nicht innerhalb von Räumen benutzt werden
 Внимание – токсичные газы и испарения. Запрещается пользоваться устройством внутри помещений
 Увага – токсичні випари або отруйні гази. Забороняється користуватися машиною всередині приміщень
 Dėmesio! Dujos ir garai yra toksiški. Nevartoti mašinos uždarose patalpose
 Izplūdes gāzes un degvielas tvaiki ir toksiski. Nedrīkst strādāt ar ierīci slēgtās telpās
 Pozor – toxičné výpary alebo jedovaté plyny. Nepoužívajte stroj vnútri miestností
 Pozor – toxičné výpary alebo jedovaté plyny. Stroj nepoužívajte vnútri miestností
 Vigyázat a toxikus gőzökre és mérgező gázokra. Ne használja a gépet helyiségekben
 Atenție gazele de eşapament sunt otăvitoare. Nu utiliza mașina în încăperi
 Tenga cuidado con los gases y los vapores tóxicos. No use la máquina en los interiores



Zagrożenie wybuchem. Nie napełniać zbiornika paliwa podczas pracy silnika
 Explosionsgefahr. Den Kraftstoffbehälter nicht während des Motorbetriebs auffüllen
 Грозит взрывом. Запрещается заправка топливом во время работы двигателя
 Загрожує вибухом. Забороняється заправка під час роботи двигуна
 Sprogimo pavojus. Varikliui veikiant nepilti kuro j bakelį
 Eksplozijas bīstamība. Neuzpildīt degvielas rezervuāru dzinēja darba laikā
 Nebezpečí výbuchu. Nedoplňujte palivo za chodu motoru
 Nebezpečnost výbuchu. Neplňte palivovú nádrž, ak motor beží
 Robbanásveszély. Ne töltsé fel az üzemanyagtartályt, amikor a motor üzemel
 Pericol de explozie. Nu face plinul cu combustibil în timp ce motorul merge
 Peligro de explosión. No llene el tanque de combustible mientras el motor está funcionando

CHARAKTERYSTYKA PRODUKTU

Pompa spalinowa umożliwia przepompowywanie wody wszędzie tam, gdzie nie istnieje możliwość doprowadzenia zasilania elektrycznego. Prawidłowa, niezawodna i bezpieczna praca przyrządu jest zależna od właściwej eksploatacji, dlatego:

Przed przystąpieniem do pracy z narzędziem należy przeczytać całą instrukcję i zachować ją.

Za wszelkie szkody i obrażenia powstałe w wyniku używania produktu niezgodnie z przeznaczeniem, nie przestrzegania przepisów bezpieczeństwa i zaleceń niniejszej instrukcji dostawca nie ponosi odpowiedzialności. Używanie produktu niezgodnie z przeznaczeniem, powoduje także utratę praw użytkownika do gwarancji i rękojmi.

WYPOSAŻENIE

Pompa jest dostarczana w stanie kompletnym, wymaga jednych pewnych czynności przygotowawczych opisanych w instrukcji.

DANE TECHNICZNE

Parametr	Jednostka miary	Wartość		
Nr katalogowy		YT-85401	YT-85402	YT-85403
Waga (bez paliwa)	[kg]	25	28	67
Wymiary	[mm]	535x395x465	535x395x465	680x520x660
Pojemność zbiornika paliwa	[l]	3,6	3,6	3,6
Pojemność zbiornika oleju	[l]	0,6	0,6	0,6
Średnica przyłącza wody wlot./wylot.	[mm / °]	50 / 2	80 / 3	100/4
Wydajność maks.	[m³/h]	36	60	96
Maks. wysokość podnoszenia	[m]	30	30	20
Maks. wysokość ssania	[m]	8	8	8
Maks. temperatura wody	[°C]	45	45	45
Maks. średnica zanieczyszczeń	[mm]	50	80	100
Silnik - typ		DJ170F	DJ170F	DJ170F
ilość cylindrów		1	1	1
ilość taktów		4	4	4
chłodzenie		powietrzem	powietrzem	powietrzem
pojemność	[cm³]	163	163	163
moc	[kW]	4,1	4,1	4,1
znamionowa prędkość obrotowa	[min ⁻¹]	3600	3600	3600
zużycie paliwa przy znam. prędkości obrotowej	[g/h]	1520	1520	2000
Typ oleju silnikowego		SAE 20W-40	SAE 20W-40	SAE 20W-40
Typ świecy zapłonowej		F7TC	F7TC	F7TC
Emisje				
Hałas - poziom ciśnienia akustycznego L _{pa}	[dB (A)]	90 ± 2,0	90 ± 2,0	90 ± 2,0
Hałas - poziom mocy akustycznej L _{wa}	[dB (A)]	102 ± 2,0	100 ± 2,0	101 ± 2,0

OGÓLNE INSTRUKCJE BEZPIECZEŃSTWA

OSTRZEŻENIE! Podczas pracy urządzeniem zaleca się zawsze przestrzegać podstawowych zasad bezpieczeństwa pracy, łącznie z podanymi niżej, w celu ograniczenia zagrożenia pożarem, porażenia prądem elektrycznym oraz uniknięcia obrażeń.

Przed przystąpieniem do eksploatacji narzędzia przeczytaj całą instrukcję obsługi i zachowaj ją.

UWAGA! Przeczytać wszystkie poniższe instrukcje. Nieprzestrzeganie ich może prowadzić do porażenia elektrycznego, pożaru albo do uszkodzeń ciała.

PRZESTRZEGAĆ PONIŻSZE INSTRUKCJE

Miejsce pracy

Miejsce pracy należy utrzymywać dobrze oświetlone i w czystości. Nieporządek i słabe oświetlenie mogą być przyczynami wypadków. Nie pracować urządzeniem w pomieszczeniach zamkniętych. Spaliny i opary paliwa są toksyczne. Zatrucie nimi może prowadzić do wypadków i spowodować poważne obrażenia. Nie należy dopuszczać dzieci i osób postronnych do miejsca pracy. Utrata koncentracji może spowodować utratę kontroli nad narzędziem.

Bezpieczeństwo pracy

Nie wolno modyfikować narzędzia ani akcesoriów. Wszelkie akcesoria i części narzędzia muszą być czyste, nieszkodzone, w dobrym stanie technicznym oraz przeznaczone do stosowania z danym typem narzędzia. Należy unikać kontaktu ciała i narzędzia z uziemionymi powierzchniami takimi jak rury, grzejniki i chłodziarki. Uziemienie ciała zwiększa ryzyko porażenia prądem elektrycznym. Nie należy narażać narzędzia na kontakt z opadami atmosferycznymi lub wilgocią. Woda i wilgoć, która dostanie się do wnętrza narzędzia zwiększa ryzyko uszkodzenia narzędzia i doznania obrażeń. Nie przeciążać narzędzia. Używać narzędzi i akcesoriów właściwych do danego typu pracy, praca wtedy jest wydajniejsza i bezpieczniejsza. W przypadku pożyczania, sprzedaży lub jakiegokolwiek innego sposobu przekazania narzędzia drugiej osobie, zawsze dołączać do niego instrukcję obsługi.

Bezpieczeństwo osobiste

Przystępować do pracy w dobrej kondycji fizycznej i psychicznej. Zwracać uwagę na to, co się robi. Nie pracować będąc zmęczonym lub pod wpływem leków czy alkoholu. Nawet chwila nieuwagi podczas pracy może prowadzić do poważnych obrażeń ciała. Używać środków ochrony osobistej. Zawsze zakładać gogle ochronne. Stosowanie środków ochrony osobistej, takich jak maski przeciwpyłowe, obuwie ochronne, kaski i ochronniki słuchu zmniejszają ryzyko poważnych obrażeń ciała. Unikać przypadkowego włączenia narzędzia. Upewnić się, że włącznik jest w pozycji „wyłączony” przed przystąpieniem do konserwacji lub transportu narzędzia. Trzymanie lub przenoszenie narzędzia z palcem na włączniku lub, gdy włącznik jest w pozycji „włączony” może prowadzić do poważnych obrażeń ciała. Przed włączeniem narzędzia usunąć wszelkie klucze i inne narzędzia, które zostały użyte do jego regulacji. Klucz pozostawiony na obracających się elementach narzędzia, może prowadzić do poważnych obrażeń ciała. Utrzymywać równowagę. Przez cały czas utrzymywać odpowiednią postawę. Pozwoli to na łatwiejsze zapanowanie nad narzędziem w przypadku niespodziewanych sytuacji podczas pracy. Stosować odzież ochronną. Nie zakładać luźnej odzieży i biżuterii. Utrzymywać włosy, odzież i rękawice robocze z dala od ruchomych części narzędzia. Luźna odzież, biżuteria lub długie włosy mogą zaczepić o ruchome części narzędzia. Stosować odciągi pyłu lub pojemniki na pył, jeśli narzędzie jest w takie wyposażone. Zadbaj o to, aby je poprawnie podłączyć. Użycie odciągu pyłu zmniejsza ryzyko poważnych obrażeń ciała.

Użytkowanie narzędzia

Nie wolno używać narzędzia niezgodnie z przeznaczeniem. Nie przeciążać narzędzia. Odpowiedni dobór narzędzia do danej pracy, zapewni wydajniejszą i bezpieczniejszą pracę. **Wymontować świecę zapłonową przed regulacją, wymianą akcesoriów lub przechowywaniem narzędzia. Pozwoli to na uniknięcie przypadkowego włączenia narzędzia.** Przechowywać narzędzia w miejscu niedostępnym dla dzieci. Nie pozwól pracować osobom nieprzeszkolonym w zakresie obsługi narzędzia. Narzędzie może być niebezpieczne w rękach nieprzeszkolonej obsługi. Zapewnić właściwą konserwację narzędzia. Sprawdzaj narzędzie pod kątem niedopasowań i luzów ruchomych części. Sprawdzaj czy jakikolwiek element narzędzia nie jest uszkodzony. W przypadku wykrycia usterek należy je naprawić przed ponownym użyciem. Wiele wypadków jest spowodowanych przez niewłaściwie konserwowane narzędzia. Narzędzia tnące należy utrzymywać czyste i naostrzone. Właściwie konserwowane narzędzia tnące jest łatwiej kontrolować podczas pracy. Stosować narzędzia i akcesoria zgodnie z powyższymi instrukcjami. Stosować narzędzia zgodnie z przeznaczeniem biorąc pod uwagę rodzaj i warunki pracy. Stosowanie narzędzi do innej pracy niż zostały zaprojektowane zwiększa ryzyko powstawania niebezpiecznych sytuacji. Należy się upewnić, co do kierunku obrotów narzędzia. Nieoczekiwany kierunek obrotu może być przyczyną niebezpiecznych sytuacji. Nie wolno zbliżać rąk ani innych części ciała do ruchomych ostrzy. Przyczyną największej ilości obrażeń podczas użytkowania narzędzi jest właśnie kontakt ruchomych ostrzy z częściami ciała. Należy przyjąć odpowiednią postawę podczas pracy i być przygotowanym na nieoczekiwaną reakcję narzędzia. Wolno stosować tylko oryginalne wyposażenie dodatkowe. Zastosowanie nieodpowiedniego wyposażenia może prowadzić do poważnych obrażeń.

Naprawy

Naprawiać narzędzie tylko w uprawnionych do tego zakładach, używających tylko oryginalnych części zamiennych. Zapewni to właściwe bezpieczeństwo pracy narzędziem. Nie czyścić obudowy i osłon wykonanych z gumy i tworzywa sztucznego benzyną, rozpuszczalnikiem, albo inną żrącą cieczą. Do konserwacji narzędzia używaj tylko środków wysokiej jakości. Zabronione jest używanie środków innych niż wymienione w instrukcji obsługi.

DODATKOWE INSTRUKCJE BEZPIECZEŃSTWA

URZĄDZENIE MOŻE BYĆ PRZYCYNĄ POWAŻNYCH OBRĄŻEŃ. Przeczytać uważnie instrukcję obsługi. Zapoznać się z poprawną obsługą, konserwacją, uruchamianiem i zatrzymywaniem urządzenia. Zapoznać się z poprawną obsługą wszelkich elementów sterujących.

Nigdy nie pozwalać dzieciom na obsługę urządzenia.

Pompa służy tylko do pompowania wody, zabronione jest pompowanie innych substancji, szczególnie łatwopalnych lub żrących. Należy stosować środki ochrony słuchu. Zawsze zakładać osłony oczu i twarzy, ochroni to oczy, twarz i drogi oddechowe przed pyłem i spalinami. Zawsze zakładać odpowiednie, przylegające do ciała ubranie ochronne. Zakładać rękawice ochronne i ochronniki słuchu. Zakładać obuwie ochronne z antypoślizgową podeszwą.

Zatrzymać silnik i odłączyć świecę zapłonową w każdym przypadku:

- oczyszczania elementów maszyny
- kontroli, serwisowania lub naprawy

- regulacji części roboczych

Należy ostrożnie obchodzić się z paliwem. Paliwo jest wysoce łatwopalne. Nigdy nie uzupełniać paliwa w pracującej lub gorącej maszynie. Nie wdychać oparów paliwa, są szkodliwe dla zdrowia.

Naprawy urządzenia powierzać tylko wyspecjalizowanej obsłudze. Zabronione są jakiegokolwiek zmiany konstrukcyjne narzędzia.

Nie pracować narzędziem, jeżeli zostaną zauważone jakiegokolwiek uszkodzenia lub zużyte części.

Aby ograniczyć ryzyko pożaru należy utrzymywać silnik i układ wydechowy w czystości. W szczególności powinny być wolne od pozostałości po pracy, odpadków i wycieków olejów i smarów.

Przed pracą zapoznać się z instrukcją szybkiego zatrzymywania maszyny na wypadek niebezpieczeństwa.

Zwracać uwagę na otoczenie podczas pracy. Niektóre zagrożenie mogą być niesłyszalne z powodu hałasu, jaki emituje maszyna. Wszelkie otwory wentylacyjne muszą być zawsze czyste i drożne.

Otoczenie filtra pompy musi być czyste, aby nie nastąpiło zatkanie wlotowych kanałów ssących. Filtr pompy należy umieścić w odległości, co najmniej 0,3 m od powierzchni wody oraz w odległości, co najmniej 1,2 m do dna zbiornika wodnego. Podczas pracy pompy filtr musi znajdować się cały czas pod powierzchnią wody.

Pompa może być przenoszona chwytając za ramę. Zabronione jest przenoszenie pompy chwytając za inne elementy.

W czasie pracy pompa może spoczywać tylko na twardej, płaskiej i równej powierzchni.

Nigdy nie kierować strumienia wody na instalacje elektryczne.

OBSŁUGA POMPY

Przygotowanie pompy do pracy

Przed rozpoczęciem pracy należy sprawdzić czy wszystkie połączenia wodne są szczelne. W przypadku stwierdzenia przecieków, należy uszczelnić połączenia przed rozpoczęciem pracy, a ewentualne wycieki wody należy dokładnie osuszyć.

Sprawdzić pod kątem wycieków instalację paliwową. W przypadku stwierdzenia wycieków pompę należy przekazać do naprawy w wyspecjalizowanym punkcie naprawczym. Zabronione jest uruchamianie pompy z uszkodzoną instalacją paliwową.

Należy sprawdzić połączenia śrubowe, poluzowane połączenia dokręcić.

Sprawdzić poziom oleju silnikowego w zbiorniku.

Uwaga! Pompa jest dostarczana bez oleju silnikowego. W zbiorniku znajduje się tylko minimalna ilość służąca konserwacji w trakcie transportu i magazynowania pompy. Przed pierwszym uruchomieniem należy uzupełnić olej silnikowy wg procedury opisanej poniżej.

Pompa posiada czujnik poziomu oleju, który zatrzyma pracę silnika lub nie pozwoli uruchomić silnika w przypadku zbyt niskiego poziomu oleju silnikowego. W przypadku zadziałania czujnika i zatrzymania pracy silnika należy wyłączyć silnik zgodnie z procedurą opisaną powyżej, uzupełnić olej w zbiorniku, a następnie uruchomić pompę.

Podłączanie węży doprowadzających i odprowadzających wodę

Pompa jest wyposażona w dwa złącza z gwintem rurowym o średnicy określonej w tabeli. Górne złącze służy jako wylot wody, dolne jako wlot. Do obu złączy należy podłączyć węże za pomocą odpowiednich złączek zapewniających całkowitą szczelność połączeń. Do podłączania węży można użyć dołączonych króćców i zacisków. Króciec przelożyć przez nakrętkę (II) oraz nałożyć uszczelkę (III). Całość przykręcić do złącza pompy (IV), tak aby zapewnić szczelność połączenia. Nie dokręcać zbyt mocno aby nie uszkodzić uszczelki. Na wąż nałożyć opaski zaciskowe, wąż podłączyć do króćca i zabezpieczyć opaską zaciskową. Do drugiego końca węża pobierającego wodę zamontować w analogiczny sposób filtr.

Uwaga! Zabronione jest filtrowanie wody całkowicie zanurzony pod powierzchnią wody.

Uwaga! Nie stosować jako dopływowych, węży nie zachowujących kształtu. Może to doprowadzić do ustania dopływu wody do pompy.

Po podłączeniu, a przed uruchomieniem komorę pompy należy napełnić wodą. Do tego służy zawór na szczycie wylotu pompy (V). Należy go odkręcić i wlewać wodę aż do momentu, gdy woda całkowicie wypełni komorę pompy. Po zalaniu pompy należy mocno i pewnie zakręcić zawór zalewowy.

Uwaga! Pompa nie jest przystosowana do pracy na sucho. W przypadku pracy na sucho może dojść do nieodwracalnego uszkodzenia pompy. W takim przypadku użytkownik traci prawo do praw gwarancyjnych. Poziom wody w komorze pompy należy sprawdzać przed każdym uruchomieniem, nawet wtedy, gdy instalacja wodna nie była demontowana.

Uwaga! W celu zapewnienia maksymalnej wydajności, do pompy należy podłączyć wąż o średnicy odpowiadającej maksymalnej średnicy przyłącza wody.

Uzupełnianie oleju silnikowego

Odkręcić wlew i wyjąć wskaźnik poziomu oleju (VI). Wskaźnik oczyścić i osuszyć za pomocą czystej szmatki. Włożyć wskaźnik do wlewu, ale nie przekręcać go. Następnie wyjąć i zaobserwować wskazany poziom oleju. Jeśli wskazany poziom jest zbyt niski, należy uzupełnić olej do górnego poziomu wskaźnika. Wkręcić wskaźnik we wlew oleju mocno i pewnie dokręcając.

Uwaga! Zaleca się aby stosować olej wysokiej jakości o lepkości podanej w tabeli.

Uzupełnianie paliwa

Jako paliwo należy stosować benzynę bezołowiową o liczbie oktanowej 93. Nalewanie paliwa należy przeprowadzać z dala od

źródła ognia. Nie wolno palić w trakcie uzupełniania paliwa. Uzupełnianie paliwa należy przeprowadzać w odległości, co najmniej 3 metrów od miejsca uruchamiania i pracy urządzenia. W celu ochrony silnika zaleca się stosować dobrej jakości benzynę bezolowiową. W przypadku rozlania paliwa należy dokładnie powycierać jego resztki, przed uruchomieniem urządzenia. Otworzyć pokrywę wlewu paliwa do zbiornika (VII). Wlać paliwo. Nie wlewać paliwa, tak aby jego poziom był wyższy niż siatkowa część filtra paliwa (VIII). Szczelnie zamknąć wlew paliwa.

Uruchamianie silnika

UWAGA! Pompa nie posiada osobnego włącznika, w związku z czym rozpoczyna swoją pracę zaraz po uruchomieniu silnika. **Przed uruchomieniem silnika konieczne jest przygotowanie pompy do pracy.**

Przed uruchomieniem uzupełnić paliwo i olej silnikowy. Postawić pompę na twardym, równym i stabilnym podłożu. Podłączyć węże do wlotu i wylotu wody. Drugi koniec węża ssącego, wyposażony w filtr, umieścić w zbiorniku wodnym. Drugi koniec węża wylotowego umieścić w miejscu, do którego ma być przepompowana woda. Komorę pompy napełnić wodą.

Zawór paliwowy przestawić w pozycję ON (IX).

Dźwignię dławika przestawić w pozycję OFF (X). W przypadku uruchamiania gorącego silnika nie jest konieczne ustawianie dźwigni dławika w pozycję OFF.

Dźwignię przepustnicy przesunąć do pozycji 1/3 zakresu ruchu (XI).

Włącznik silnika przestawić w pozycję ON (XII).

Łagodnie pociągnąć za uchwyt linki startowej, aż do wycucia oporu, następnie pociągnąć szybkim ruchem (XIII), aż do momentu uruchomienia silnika. Uwaga! Nie puszczać uchwytu linki startowej. Uchwyt może uderzyć w silnik, pozwolił uchwytowi wrócić w położenie startowe.

W miarę rozgrzewania się silnika dźwignię dławika przestawiać stopniowo w pozycję ON.

Dźwignię przepustnicy przestawić w pozycję roboczą - maksymalne wychylenie.

Zatrzymanie silnika

Dźwignię przepustnicy przestawić w położenie minimalne.

Włącznik silnika przestawić w pozycję OFF.

Zawór paliwowy przestawić w pozycję OFF.

Awaryjne zatrzymanie silnika

Włącznik silnika przestawić w pozycję OFF.

Dźwignię przepustnicy przestawić w położenie minimalne.

Zawór paliwowy przestawić w pozycję OFF.

Uwaga! Wraz ze wzrostem wysokości nad poziomem morza należy spodziewać się spadku mocy silnika. Jest to związane ze zmianą składu mieszanki paliwa i powietrza na obszarach o niższym ciśnieniu. Pompa została wyposażona w gaźnik ustawiony w sposób umożliwiający normalną pracę do wysokości 1800 m n.p.m.. W przypadku stosowania pompy na większych wysokościach należy spodziewać się utraty mocy silnika, a co za tym idzie zmniejszenia wydajności pompy. Dłuższa eksploatacja w takich warunkach doprowadzi do uszkodzenia silnika. Przed rozpoczęciem pracy na wysokości większej niż 1800 m n.p.m. należy zwrócić się do autoryzowanego serwisu o regulację gaźnika. Po zakończeniu pracy na wysokościach przekraczających 1800 m n.p.m. należy ponownie zgłosić się do autoryzowanego serwisu w celu przywrócenia nastaw fabrycznych gaźnika.

KONSERWACJA POMPY

Przed rozpoczęciem jakiegokolwiek czynności opisanej poniżej należy wyłączyć pompę. Upewnić się, że silnik oraz inne elementy nie są gorące. Należy wykręcić świecę zapłonową dla uniknięcia przypadkowego uruchomienia urządzenia. Podczas zabiegów konserwacyjnych pozostawać z dala od ognia, nie palić.

Konserwacja filtra powietrza (XIV)

Stan filtra powietrza należy sprawdzić po każdym użyciu pompy, natomiast konserwację należy przeprowadzić co trzy miesiące lub po każdych 50 godzinach pracy pompy lub częściej, w zależności od środowiska pracy.

Należy odkręcić nakrętkę pokrywki filtra powietrza i zdjąć pokrywę. Odkręcić nakrętkę mocującą filtr i zdemontować filtr. Wypłukać filtr w ciepłej wodzie z detergentem, wysuszyć, a następnie nasączyć go w oleju silnikowym o lepkości SAE20. Wycisnąć nadmiar oleju. Nie wykręcać lub wyżywać filtru. Zamontować filtr na miejsce i przykręcić osłonę.

Wymiana i konserwacja świecy zapłonowej (XV)

Należy sprawdzać stan świecy, co najmniej raz na sześć miesięcy lub po każdych 100 godzinach pracy.

Zdjąć gumową osłonę styku świecy i świecę wykręcić kluczem do świec. Należy sprawdzić stan elektrod świecy zapłonowej. Jeżeli zostaną zaobserwowane zanieczyszczenia, należy spróbować oczyścić elektrody świecy za pomocą szczotki drucianej. W przypadku, gdy czyszczenie nie przynosi spodziewanych efektów należy wymienić świecę na nową. Odstęp między elektrodami świecy zapłonowej powinien wynosić 0,7 - 0,8 mm.

Konserwacja filtra paliwa (XVI)

Konserwację filtra paliwa należy przeprowadzać raz na sześć miesięcy lub po każdych 100 godzinach pracy. Zawór paliwowy przestawić w pozycję OFF. Odkręcić pokrywę filtra paliwa. Zdjąć uszczelkę i siatkę. Pokrywę, uszczelkę i siatkę oczyścić z zanieczyszczeń. Dokładnie osuszyć i zamontować na miejsce. Mocno i pewnie zakręcić pokrywę filtra tak, aby zapewnić szczelność instalacji paliwowej.

Konserwacja filtra wlewu paliwa (XVII)

Sprawdzać stan filtra wlewu paliwa przy każdym uzupełnieniu paliwa. W razie zauważenia zanieczyszczeń dokonać konserwacji wg procedury opisanej poniżej. Okręcić pokrywę wlewu paliwa. Wymontować filtr wlewu. Wypłukać go w benzynie ekstrakcyjnej usuwając wszelakie zanieczyszczenia. Zamontować filtr na swoje miejsce.

Opróżnianie komory pompy (XVIII)

Odkręcić pokrywę zaworu spustowego. Pozwolić wypłynąć wodzie z komory pompy. Przechylić pompę tak, aby dokładnie opróżnić komorę pompy. Przeplukać komorę pompy czystą wodą w celu usunięcia ewentualnych zanieczyszczeń. Komorę pompy należy opróżniać po każdym użyciu pompy. Zabronione jest przechowywanie pompy z napełnioną komorą.

Przechowywanie pompy

Właściwa konserwacja przed rozpoczęciem przechowywania pozwoli na dłuższą, bezawaryjną eksploatację pompy. Opróżnić zbiornik z paliwa, na przykład za pomocą pompki do paliwa z tworzywa sztucznego, dostępnej w handlu. Uruchomić silnik i pozwolić mu pracować na biegu jałowym do momentu aż się wyłączy. Pozwoli to oczyścić gaźnik z resztek paliwa. Pozwoli się schłodzić silnikowi. Opróżnić komorę pompy z wody. Przeplukać komorę czystą wodą, wypłukując wszelakie zanieczyszczenia. Wyjąć świecę zapłonową. Przez otwór wlać jedną łyżeczkę oleju do silników dwusuwowych. Kilka razy pociągnąć ostrożnie za linkę startową, pozwoli to rozprowadzić olej po komorze spalania. Zamontować świecę zapłonową. Oczyścić obudowę. Pompę przechowywać w miejscu chłodnym i suchym z dobrą wentylacją. Z daleka od źródeł zapłonu.

Ponowne uruchomienie pompy

Wykręcić świecę zapłonową, kilka razy pociągnąć ostrożnie za linkę startową, pozwoli to oczyścić komorę spalania z resztek oleju. Uzupełnić paliwo w zbiorniku. Przystąpić do procedury uruchamiania silnika.

Usterka	Możliwa przyczyna	Postępowanie
Pompa nie pompuje wody	Komorę pompy nie została napełniona wodą	Napełnić komorę pompy wodą.
	Nieszczelność rury doprowadzającej wodę	Sprawdzić szczelność instalacji doprowadzającej wodę, usunąć przecieki.
	Filtr zainstalowany na rurze wlotowej jest zanieczyszczony	Oczyścić filtr i umieścić go w innym miejscu w zbiorniku wody
Silnik nie uruchamia się	Nieprawidłowo przeprowadzona procedura startowa	Przestrzegać procedury startowej
	Świeca zapłonowa jest wilgotna lub zardzewiała	Oczyścić lub wymienić świecę zapłonową
Silnik uruchamia się, ale brakuje mocy	Niepoprawne ustawienie dźwigni dławika	Dźwignię dławika pchnąć do tyłu
	Zanieczyszczony filtr powietrza	Wyczyścić filtr powietrza
Nierównomierna praca silnika	Zły odstęp pomiędzy elektrodami świecy zapłonowej	Oczyścić lub wymienić świecę zapłonową
	Niepoprawnie wyregulowany gaźnik	Oddać narzędzie do autoryzowanego serwisu
Z układu wydechowego wydobywa się dym zamiast spalin	Mieszanka paliwowa o niepoprawnych proporcjach	Przestrzegać właściwych proporcji mieszanki paliwowej
	Niepoprawnie wyregulowany gaźnik	Oddać narzędzie do autoryzowanego serwisu

PROPERTIES OF THE PRODUCT

The combustion pump permits to pump water wherever electrical power supply is not available. A correct, reliable and safe functioning of the device depends on the proper operation, therefore:

Before any work with the device, it is required to read the whole manual and keep it.

The supplier will not be held responsible for any damage and injuries caused by operation of the tool for any purpose other than intended or by inobservance of safety regulations and recommendations indicated in the present manual. Should the tool be used for any purpose other than intended, the guarantee will become void and the user will loose any contractual rights.

EQUIPMENT

The pump is supplied complete, however it requires certain preparation, as described in the manual.

TECHNICAL DATA

Parameter	Unit of measurement	Value		
Catalogue number		YT-85401	YT-85402	YT-85403
Weight (without fuel)	[kg]	25	28	67
Dimensions	[mm]	535x395x465	535x395x465	680x520x660
Fuel tank capacity	[l]	3.6	3.6	3.6
Oil tank capacity	[l]	0.6	0.6	0.6
Water inlet/outlet diameter	[mm / °]	50 / 2	80 / 3	100/4
Maximum capacity	[m ³ /h]	36	60	96
Maximum lifting height	[m]	30	30	30
Maximum suction height	[m]	8	8	8
Maximum water temperature	[°C]	45	45	45
Maximum diameter of foreign matter	[mm]	50	80	100
The engine – type		DJ170F	DJ170F	DJ170F
Number of cylinders		1	1	1
Number of strokes		4	4	4
Cooling		air	air	air
Capacity	[cm ³]	163	163	163
Power	[kW]	4,1	4,1	4,1
Nominal rate of rotation	[min ⁻¹]	3600	3600	3600
Fuel consumption at the nominal rate of rotation	[g/h]	1520	1520	2000
Type of engine oil		SAE 20W-40	SAE 20W-40	SAE 20W-40
Type of sparking plug		F7TC	F7TC	F7TC
Emissions				
Noise – acoustic pressure level L _{pa}	[dB (A)]	79 ± 3.0	79 ± 3.0	79 ± 3.0
Noise – acoustic power level L _{wa}	[dB (A)]	90 ± 3.0	90 ± 3.0	90 ± 3.0

GENERAL SAFETY CONDITIONS

WARNING! During operation of a pneumatic tool, it is recommended to always observe the basic safety regulations including those mentioned below, in order to diminish the risk of fire, electric shock and injury.

Before operation of the tool can be commenced, the whole manual must be read and kept.

ATTENTION! Read all the instructions mentioned below. If they are not observed, there is a risk of electric shock, fire or injury. The notion of „pneumatic tool“ that is used in the instructions refers to all tools that are powered with a stream of compressed air at appropriate pressure.

OBSERVE THE FOLLOWING INSTRUCTIONS

Place of work

The place of work must be well lit and kept clean. Disorder and weak light may be causes of accidents. Do not work indoors. The exhaust gases and fuel vapours are toxic. Poisoning them can lead to accidents and cause serious injury. Prevent access of children and unauthorized persons to the place of work. Loss of concentration may cause loss of control of the tool.

Work safety

Do not modify the tool or accessories. All accessories and tool parts must be clean, undamaged, in good technical state and suitable to be used with that type of the tool. Any contact with grounded surfaces must be avoided (pipes, heaters and refrigerators). Grounding of the body increases the risk of electric shock. Do not expose tools to atmospheric precipitation or humidity. Water and humidity inside the tool increases the risk of damage and injury. Do not overload the tool. Use of tools and accessories appropriate to the type of work, then work it is more efficient and safer. When you borrow, sell or otherwise transfer the tool to another person, always attach the manual to the tool.

Personal safety

Work in good physical and psychological condition. Pay attention to what you are actually doing. Do not work if you are tired or under influence of medicines or alcohol. Even a moment of distraction during work may lead to serious injuries. Use personal protection. Wear protective goggles. Using personal protections like anti-dust masks, protective shoes, helmets or hearing protector reduces the risk of serious injuries. Avoid starting the tool by chance. Make sure the switch is in the position „OFF“, before the tool is connected to the compressed air tank. Keeping a finger on the switch or connecting of the tool when the switch is in the position “ON” may cause serious injuries. Before the start of the, remove all the wrenches and other tools that were used for adjustments. A wrench that is left on mobile parts of the tool may cause serious injuries. Keep balance. During the whole period of work, keep an appropriate position. It will facilitate the operation of the tool in the case of unpredictable situations during work. Use protective clothes. Do not wear loose clothes or jewellery. Keep the hair, clothes and gloves away from the mobile parts of the tool. Loose clothes, jewellery or long hair may get caught in the mobile parts of the tool. Use dust removing systems and dust containers if the tool is equipped with them. Connect it correctly. A dust removing system diminishes the risk of serious injuries.

Operating of a tool

Do not use the tool in a manner that does not correspond to its purpose. Do not overload the tool. Use a proper tool for a given job. A proper choice of tool for a given job will guarantee more efficient and safer operation. **Remove the spark plug before adjusting, changing accessories or storing the tool. This will protect from casual switching it on.** Store the tools away from children. Do not permit operation of the tool by persons that have not been trained as far as its operation is concerned. The tool must be properly maintained. Check the tool for lack of adjustment and play of mobile parts. Check if any element of the tool is damaged. In the case if any defects are detected, they must be repaired before the tool may be used. Many accidents are caused by incorrect maintenance of tools. Cutting tools must be kept clean and sharp. Properly kept cutting tool is easier to control during operation. Use the tools and accessories with accordance to the above mentioned instructions. Use the tools with accordance to their purpose, taking into account the type and conditions of work. Using the tools for purposes that differ from those for which they were designed, increases the risk of dangerous situation. While operating a tool, take into account a possibility of fracturing the working tool, what may cause expulsion of its parts at a high velocity and lead to serious injuries. Make sure the tool is rotating in a correct direction. Unexpected direction of rotation may be a cause of a dangerous situation. Do not place hands near the mobile cutting elements of the tool, since it may cause serious injuries. Cause of the greatest amount of damage during use of tools is the contact body parts with moving blades. Keep an appropriate position and be prepared for an unexpected reaction of the tool. Only use original accessories. Using the improper equipment can lead to serious injuries.

Repair

The tool may be repaired solely in authorised service points which use only original spare parts. It will guarantee an appropriate level of safety of the tool. Do not clean the case of the tool, and plastic or rubber covers with petrol, solvents or another corrosive liquid. The tool may only be maintained with high quality materials. It is prohibited to use substances other than those mentioned in the service manual.

ADDITIONAL SAFETY INSTRUCTIONS

THE DEVICE MAY CAUSE SERIOUS INJURIES. Read thoroughly the operating manual. Get acquainted with the rules of correct operation, maintenance, starting and stopping of the device. Get acquainted with the rules of correct operation of all the controls.

Never allow children to operate the device.

The pump may be used exclusively to pump water. It is prohibited to pump other substances, particularly inflammable and caustic ones.

Use hearing protectors. Always wear eye and face protection, which protects the eyes, the face and the respiratory system from dust and combustion gases. Always wear an appropriate, adjusted protective uniform. Wear protective gloves and hearing protectors. Wear shoes with anti-slippery soles.

Always stop the engine and remove the sparking plug whenever:

- elements of the machine are cleaned
- the machine is being inspected, serviced or repaired
- working elements are being adjusted

Handle the fuel carefully. The fuel is highly inflammable. Do not ever refuel the tank when the machine is working or hot. Do not inhale harmful fuel vapours.

Have the device repaired solely by authorised personnel. It is prohibited to make any design modifications of the tool.

Do not use the tool, if any damage or worn elements are detected.

In order to limit the risk of fire, keep the engine and the exhaust system clean. Particularly they should be free of any residue, waste, oils and lubricants.

Before work get acquainted with the instructions of quick deactivation of the machine in case of emergency.

Pay attention to the surroundings during work. Certain dangers may not be heard due to the noise emitted by the machine.

All the ventilation openings must be clean and not obstructed.

The surroundings of the pump must be clean, so as to prevent obstruction of the inlet suction channels. The filter of the pump should be placed at the minimum distance of 0.3 m from the surface of water and 1.2 m from the bottom of the water tank. During operation of the pump the filter must be always submerged in water.

Carry the pump holding it by the frame. It is prohibited to carry the pump holding it by other elements.

During operation the pump must be placed on a hard and even surface.

Do not ever direct the stream of water towards electric installations.

OPERATION OF THE PUMP

Preparation of the pump for work

Before work make sure all the water connections are tight. In case leakage is detected, seal the connections before work is commenced, and dry any leaked water.

Make sure the fuel installation is not leaking. In case leakage is detected, have the pump repaired in an authorised repair shop. It is prohibited to start the pump if the fuel installation is damaged.

Check the screwed connections and tighten any loose connections.

Check the level of the engine oil in the tank.

Attention! The pump is supplied without engine oil. The tank contains only a minimum quantity for the purpose of transport and storage of the pump. Before the pump is started for the first time, it is required to fill the tank with engine oil, in accordance with the procedure described below.

Connection of water inlet and outlet hoses

The pump is equipped with two connections with pipe threads whose diameter is indicated in the table. The upper connection is the water outlet and the lower connection is the inlet. Connect hoses to both the connections using tube couplings which ensure a complete tightness. Hoses may be connected with the supplied stub pipes and clamps. Pass the stub tube through the nut (II) and put the gasket (III). Screw the whole unit to the connection of the pump (IV), so as to ensure tightness of the connection. Do not overtighten so that the gasket is not damaged. Place band clips on the hose, connect the hose to the stub pipe and protect it with a band clip. Install a filter in the same manner at the other extreme of the water inlet hose.

Attention! The filter should be completely submerged under the surface of water.

Attention! Never use hoses which do not keep the shape as water inlet hoses. This might obstruct the water supply to the pump. After the connection is made and before the pump is started, the chamber of the pump must be filled with water. This is done through the valve at the top of the pump (V). Open it and pour water until it completely fills the chamber of the pump. Once the pump has been filled, close the inlet valve tightly.

Attention! The pump has not been designed for dry operation. In case of dry operation the pump may get irreversibly damaged. In such a case the user loses the guarantee rights. The level of water in the chamber of the pump must be revised each time before the pump is started, even if the water system has not been dismantled.

Refilling the engine oil

Remove the plug and take out the oil level indicator (VI). Clean and dry the indicator using a clean cloth. Insert the indicator in the filler without turning it. Then take it out and read the oil level. If the level is too low refill the oil to the upper mark of the indicator. Turn the indicator into the filler tightly.

Attention! It is recommended to use a high quality oil of the viscosity indicated in the table.

Refuelling

Use unleaded petrol of octane number 93. Refuelling must be carried out away from sources of fire. Do not smoke during refuelling. Refuelling must be carried out minimum three meters from the place where the device is started and operated. In order to protect the engine it is recommended to use a high quality unleaded petrol. In case the fuel is spilled, it must be thoroughly wiped out before the device is started.

Open the cover of the fuel tank filler (VII). Refuel. Do not exceed the level of the mesh section of the fuel filter (VIII). Close the filler cap tightly.

Starting the engine

ATTENTION! The pump is not equipped with an additional switch and it starts immediately when the engine is started. **Before the engine is started, the pump must be prepared for operation.**

Before starting the engine refill the fuel and the engine oil. Place the pump on a hard and even surface. Connect the hoses to the water inlet and outlet. The other extreme of the suction hose, which is equipped with a filter, must be placed in the water tank. Put the other extreme of the outlet hose in the place to which water is to be pumped. Fill the chamber of the pump with water.

Set the fuel valve to ON (IX).

Set the choke lever to OFF (X). In case a hot engine is started, it is not required to set the choke lever to OFF.

Set the throttle lever to 1/3 of the range (XI).

Set the switch of the engine to ON (XII).

Pull slightly the starting cable until resistance is felt, and then pull it quickly (XIII) until the engine starts. Attention! Do not release the starting cable, since the handle may hit the engine. Let the handle return to the initial position.

As the engine is getting hot, move the choke lever gradually to ON.

Move the throttle lever to the working position – maximum lever tilt.

Stopping the engine

Move the throttle lever to the minimum position.

Set the engine switch to OFF.

Set the fuel valve to OFF.

Stopping the engine in emergency

Set the engine switch to OFF.

Move the throttle lever to the minimum position.

Set the fuel valve to OFF.

Attention! The higher the altitude above the sea level, the lower the power of the engine. This is related to modifications of the composition of the fuel and air mixture under a lower pressure. The pump is equipped with a carburettor which is set to permit normal operation up to 1800 m above seal level. If the pump is operated at a higher altitude, then the power of the engine will decrease, and the efficiency of the pump will be therefore lower. Prolonged operation under such conditions will damage the engine. Before work at an altitude exceeding 1800 m above seal level is commenced, have the carburettor adjusted in an authorised service shop. Once operation at an altitude exceeding 1800 m above seal level has concluded, have the carburettor restored to the factory settings in an authorised service shop.

The pump is equipped with an oil level sensor, which will stop the operation of the engine or impede starting the engine when the engine oil level is too low. In case the sensor is activated and the engine is stopped, turn the engine off in accordance with the aforementioned procedure, refill the oil tank and start the pump.

MAINTENANCE OF THE PUMP

Before any operations described below are commenced, the pump must be turned off. Make sure the engine and other elements are not hot. Remove the sparking plug in order to avoid accidental activation of the device. During maintenance operations keep away from fire and refrain from smoking.

Maintenance of the air filter (XIV)

The condition of the air filter should be checked after each use of the pump, and maintenance operations should be realised every three months or after each 50 hours of operation of the pump or more frequently, depending on the working environment.

Remove the nut of the air filter cover and remove the cover itself. Remove the filter clamping nut and remove the filter. Rinse the filter in warm water with detergent, dry it and soak it with SAE20 engine oil. Extrude the excess of oil. Do not wring the filter. Install the filter and screw the cover.

Replacement and maintenance of the sparking plug (XV)

Check the condition of the sparking plug at least once in six months or after each 100 hours of operation.

Remove the rubber protection of the sparking plug contact and remove the sparking plug using a sparking plug wrench. Check the condition of the electrodes of the sparking plug. In case they are dirty, the electrodes of the sparking plug should be cleaned with a wire brush. In case it is not possible to clean the sparking plug, it must be replaced. The distance between the electrodes of the sparking plug should be 0.7-0.8 mm.

Maintenance of the fuel filter (XVI)

Maintenance of the fuel filter must be carried out every six months or after 100 hours of operation.

Set the fuel valve to OFF. Unscrew the fuel filter cover. Remove the gasket and the mesh. Clean the cover, the gasket and the mesh. Dry them thoroughly and replace. Tighten the cover of the filter so as to ensure leakproofness of the fuel installation.

Maintenance of the fuel inlet filter (XVII)

Check the condition of the fuel inlet filter at each refuelling. In case it is dirty, carry out the following maintenance procedure.

Unscrew the fuel inlet cover. Remove the inlet filter and rinse it in extraction naphtha removing any contamination. Replace the filter.

Emptying the chamber of the pump (XVIII)

Unscrew the drain valve cover. Let the water flow out of the chamber of the pump. Incline the pump so as to empty the chamber of the pump thoroughly. Rinse the chamber of the pump with clean water in order to remove any contamination. The chamber of the pump must be emptied after each use of the pump. It is prohibited to store the pump with a full chamber.

Storage of the pump

Proper maintenance before storage permits a longer and more reliable operation of the pump. Empty the fuel tank, for example using a plastic fuel pump, available in retail. Start the engine and leave it idling until it turns off. It will clean the carburettor from fuel residues. Wait until the engine has cooled down. Empty the chamber of the pump of water. Rinse the chamber with clean water, eliminating all contamination.

Remove the sparking plug. Pour a spoonful of oil through the socket to the two-stroke engine. Pull slightly the starting cable a few times, which will permit to distribute the oil in the combustion chamber. Install the sparking plug. Clean the housing. The pump must be stored in a cool, dry and well-ventilated place, far from sources of ignition.

Restarting the pump

Remove the sparking plug. Pull slightly the starting cable a few times, which will permit to clean the combustion chamber from oil residues. Refill the fuel tank. Execute the engine start procedure.

Defect	Possible cause	Procedure
The pump is not pumping water	The chamber of the pump has not been filled with water	Fill the chamber of the pump with water.
	The water inlet pipe is leaking	Check the tightness of the water supply installation, eliminate leakage.
	The filter installed in the inlet pipe is clogged	Clean the filter and place it in another position in the water tank
The engine does not start	Incorrectly realised starting procedure	Observe the starting procedure
	The sparking plug is damp or rusted	Clean or replace the sparking plug
The engine starts, but the power is insufficient	Incorrect position of the choke lever	Push the choke lever backwards
	Dirty air filter	Clean the air filter
Irregular operation of the engine	Incorrect distance between the electrodes of the sparking plug	Clean or replace the sparking plug
	Incorrect adjustments of the carburettor	Have the tool serviced in an authorised workshop
The exhaust system emits smoke instead of combustion gas	Incorrect proportions of the fuel mixture	Observe the required proportions of the fuel mixture
	Incorrect adjustments of the carburettor	Have the tool serviced in an authorised workshop

CHARAKTERISTIK DES PRODUKTES

Die Motorpumpe ermöglicht das Umpumpen von Wasser überall dort, wo keine Möglichkeit der Zuführung einer elektrischen Stromversorgung besteht. Ein richtiger, zuverlässiger und sicherer Funktionsbetrieb des Werkzeuges ist von der richtigen Nutzung abhängig, deshalb:

Vor Beginn der Arbeiten mit diesem Werkzeug muss man die gesamte Anleitung durchlesen und sie einhalten.

Für sämtliche Schäden und Verletzungen, die im Ergebnis einer nicht dem Bestimmungszweck des Produktes entsprechenden Anwendung, der Nichteinhaltung von Sicherheitsvorschriften und Empfehlungen der vorliegenden Anleitung entstanden, übernimmt der Lieferant keine Verantwortung. Ein nicht dem Verwendungszweck entsprechender Einsatz des Produktes bewirkt auch den Verlust des Rechtsanspruchs des Nutzers auf Garantie.

AUSRÜSTUNG

Die Pumpe wird im kompletten Zustand angeliefert. Sie erfordert jedoch bestimmte vorbereitende Tätigkeiten, die in der Anleitung beschrieben werden.

TECHNISCHE DATEN

Parameter	Masseinheit	Wert		
Katalog-Nr.		YT-85401	YT-85402	YT-85403
Gewicht (ohne Kraftstoff)	[kg]	25	28	67
Abmessungen	[mm]	535x395x465	535x395x465	680x520x660
Volumen des Kraftstoffbehälters	[l]	3,6	3,6	3,6
Volumen des Ölbehälters	[l]	0,6	0,6	0,6
Durchmes. d. Wasseranschlusses Ein-/Auslass	[mm / "']	50 / 2	80 / 3	100/4
Max. Leistung	[m³/h]	36	60	96
Maximale Hubhöhe	[m]	30	30	30
Maximale Saughöhe	[m]	8	8	8
Maximale Wassertemperatur	[°C]	45	45	45
Max. Durchmesser der Verunreinigungen	[mm]	50	80	100
Motor - Typ		DJ170F	DJ170F	DJ170F
Anzahl der Zylinder		1	1	1
Anzahl der Takte		4	4	4
Kühlung		mit Luft	mit Luft	mit Luft
Hubraum	[cm³]	163	163	163
Leistung	[kW]	4,1	4,1	4,1
Nominale Drehzahl	[min⁻¹]	3600	3600	3600
Kraftstoffverbrauch bei nominaler Drehzahl	[g/h]	1520	1520	2000
Typ des Motorenöls		SAE 20W-40	SAE 20W-40	SAE 20W-40
Typ der Zündkerze		F7TC	F7TC	F7TC
Emissionen				
Lärm – akustischer Druckpegel L _{pa}	[dB (A)]	79 ± 3,0	79 ± 3,0	79 ± 3,0
Lärm – Niveau der akustischen Leistung L _{wa}	[dB (A)]	90 ± 3,0	90 ± 3,0	90 ± 3,0

ALLGEMEINE SICHERHEITSHINWEISE

WARNUNG! Während der Arbeit mit der Heckenschere wird empfohlen, immer die grundsätzlichen Arbeitsschutzvorschriften, einschließlich der nachfolgenden, einzuhalten, um so die Gefahren eines Brandes oder Stromschlags einzuschränken und Verletzungen zu vermeiden.

Vor Beginn der Nutzung des vorliegenden Werkzeuges ist die gesamte Betriebsanleitung durchzulesen und einzuhalten.

ACHTUNG! Alle nachstehenden Anleitungen sind durchzulesen. Ihre Nichteinhaltung kann zu einem Stromschlag, Brand oder Körperverletzung führen.

NACHFOLGENDE HINWEISE UNBEDINGT BEACHTEN!

Arbeitsplatz

Der Arbeitsplatz muss gut beleuchtet und sauber sein. Unordnung und schwache Beleuchtung können Unfälle verursachen. Mit der Heckenschere nicht in geschlossenen Räumen arbeiten. Die Abgase und Kraftstoffdämpfe sind giftig. Eine durch sie hervorgerufene Vergiftung kann zu Unfällen und ernsthaften Verletzungen führen. Kinder und unbeteiligte Personen nicht an den Arbeitsplatz lassen. Ein Konzentrationsverlust kann den Verlust der Kontrolle über das Gerät hervorrufen.

Arbeitssicherheit

Weder das Gerät noch das Zubehör dürfen modifiziert werden. Sämtliches Zubehör und die Geräteteile müssen sauber, unbeschädigt und in einem guten technischen Zustand sowie für die Verwendung mit dem gegebenen Gerätetyp geeignet sein. Körperkontakte und Berührungen des Werkzeugs mit geerdeten Flächen, und zwar solchen wie Rohre, Heizkörper und Kühlschränke, sind zu vermeiden. Die Erdung des Körpers erhöht das Risiko eines Stromschlags. Das Gerät ist auch keinen atmosphärischen Niederschlägen oder Feuchtigkeit auszusetzen. Wasser und Feuchtigkeit erhöhen, wenn sie in das Innere des Werkzeugs gelangen, das Risiko der Beschädigung und die Verletzungsgefahr. Das Gerät nicht überbelasten. Stets die richtigen Werkzeuge und Zubehör für die jeweilige Art der Arbeit verwenden; um so leistungsfähiger und sicherer ist sie dann. Beim Verleihen, Verkaufen oder irgendeiner anderen Art und Weise der Übergabe des Gerätes an andere Personen, ist immer die Bedienanleitung beizufügen.

Persönliche Sicherheit

Die Arbeit ist nur bei guter körperlicher und geistiger Verfassung zu beginnen. Es ist immer darauf zu achten, was man gerade macht. Bei Ermüdung oder unter der Einwirkung von Medikamenten und Alkohol darf nicht gearbeitet werden. Sogar nur ein einziger Moment der Unachtsamkeit kann zu ernsthaften Körperverletzungen führen. Ebenso sind persönliche Schutzmittel zu verwenden. Stets sind Schutzbrillen zu tragen. Die Verwendung persönlicher Schutzmittel, solcher wie Staubschutzmasken, Arbeitsschuhe, Helme und Gehörschutz verringern das Risiko ernsthafter Körperverletzungen. Ein zufälliges Einschalten des Gerätes ist zu vermeiden. Vor der Aufnahme von Wartungsarbeiten oder dem Transport des Gerätes muss man sich vergewissern, ob der Schalter in der Position „AUS“ ist. Das Halten oder Tragen des Gerätes mit dem Finger am Schalter oder wenn der Schalter in der Position „EIN“ ist, kann ebenfalls zu ernsthaften Körperverletzungen führen. Vor dem Einschalten entfernt man alle zum Einstellen des Gerätes benötigten Schlüssel und Werkzeuge. Ein auf den rotierenden Elementen des Gerätes zurückgelassener Werkzeugschlüssel kann zu ernsthaften Körperverletzungen führen. Während der ganzen Zeit ist das Gleichgewicht zu bewahren und eine entsprechende Körperhaltung einzunehmen. Dadurch ist es leichter, das Gerät auch in unerwarteten Situationen während der Arbeit zu beherrschen. Verwende Schutzkleidung. Keine lose Kleidung und Schmuck tragen. Die Haare, Kleidung und Arbeitshandschuhe von den beweglichen Teilen des Gerätes fernhalten. Eine lose Kleidung, Schmuck oder lange Haare können an den rotierenden Teilen des Gerätes hängen bleiben. Ebenso ist ein Abzug für den Staub oder Staubbehälter zu verwenden, wenn das Gerät nicht mit solchen ausgestattet ist. Achte darauf, dass sie richtig angeschlossen werden. Der Einsatz eines Staubabzugs verringert das Risiko ernsthafter Körperverletzungen.

Nutzung des Gerätes

Das Gerät darf nur entsprechend seinem Bestimmungszweck verwendet werden. Das Gerät nicht überlasten. Die entsprechend richtige Wahl der Werkzeuge für einen gegebenen Arbeitszweck gewährleistet eine leistungsfähige und sichere Arbeit. **Vor dem Einstellen des Gerätes, dem Zubehörwechsel und der Aufbewahrung ist die Zündkerze auszubauen. Dies verhindert ein zufälliges Einschalten des Gerätes.** Das Gerät an einer Stelle aufbewahren, die vor dem Zugriff der Kinder geschützt ist. Ebenso dürfen keine ungeschulten Personen das Gerät bedienen. Das Gerät kann in den Händen von ungeschultem Bedienpersonal gefährlich sein. Eine richtige Wartung des Gerätes ist auch erforderlich, wobei es unter dem Aspekt von Fehlanpassungen und loser beweglicher Teile sowie auf Beschädigung von irgendwelchen Elementen zu prüfen ist. Werden Fehler entdeckt, dann sind sie vor dem erneuten Gebrauch zu reparieren. Viele Unfälle werden durch unsachgemäße Wartung des Gerätes hervorgerufen. Die Schneidwerkzeuge müssen stets sauber und geschärft sein. Eine richtige Wartung der Schneidwerkzeuge erleichtert die Kontrolle während der Arbeit. Verwende das Gerät und sein Zubehör gemäß den obigen Anleitungen, d.h. auch das Gerät ist nach dem Bestimmungszweck unter Beachtung der Arbeitsbedingungen zu verwenden. Die Nutzung des Gerätes für eine andere Arbeit als es projektiert wurde, erhöht das Risiko der Entstehung von gefährlichen Situationen. Es ist auch wichtig, sich von der Drehrichtung des Gerätes zu überzeugen. Eine unerwartete Drehrichtung kann auch die Ursache für Gefahrensituationen sein. Mit der Hand oder anderen Körperteilen darf man nicht in die Nähe der rotierenden Schneidmesser kommen. Die größte Zahl der Verletzungen während der Nutzung der Heckenschere wurde gerade durch den Kontakt der rotierenden Schneidmesser mit den Körperteilen verursacht. Während der Arbeit ist eine entsprechende Körperhaltung einzunehmen und man muss auf unerwartete Reaktionen des Gerätes vorbereitet sein. Zusatzausrüstungen dürfen nur im Original verwendet werden. Die Verwendung einer nicht entsprechenden Ausrüstung kann zu ernsthaften Verletzungen führen.

Reparaturen

Das Gerät ist nur in den dafür befugten Vertragswerkstätten zu reparieren, die auch nur Originalersatzteile verwenden. Dies gewährleistet eine angemessene Sicherheit bei der Arbeit mit dem Gerät. Die Gehäuse und die Abdeckungen aus Gummi und Kunststoff nicht mit Benzin, Lösungsmittel oder einer anderen ätzenden Flüssigkeit reinigen. Zur Wartung verwendet man nur Mittel von hoher Qualität. Die Verwendung anderer Mittel, als in der Bedienanleitung aufgeführt, ist verboten.

ZUSÄTZLICHE SICHERHEITSHINWEISE

DIE PUMPE KANN DIE URSACHE FÜR ERNSTHAFTE VERLETZUNGEN SEIN. Deshalb muss man die Bedienanleitung aufmerksam durchlesen, d.h. man muss sich mit der richtigen Bedienung, Wartung, Inbetriebnahme und Anhalten der Pumpe sowie auch mit der Bedienung sämtlicher Steuerelemente vertraut machen.

Die Bedienung der Pumpe ist für Kinder nicht erlaubt.

Die Pumpe dient nur zum Pumpen von Wasser; das Pumpen anderer Substanzen, besonders leicht brennbarer oder ätzender, ist verboten. Gehörschutzmittel verwenden. In jedem Fall sind auch die Augen und das Gesicht zu bedecken. Dies schützt Augen, Gesicht und Atemwege vor Staub und Abgasen. Ebenso ist immer enganliegende Schutzkleidung sowie Schutzhandschuhe und Gehörschutz zu tragen. Dies betrifft auch das Tragen von Schutzhandschuhen mit rutschfester Sohle. In jedem der nachfolgend aufgeführten Fälle ist der Motor anzuhalten und die Zündkerze vom Motor zu trennen:

- Reinigung der Pumpenelemente
- Kontrolle, Service oder Reparaturen
- Regelung der Arbeitsteile

Vorsichtiger Umgang mit dem Kraftstoff! Er ist hochgradig leicht brennbar. Bei arbeitender oder heißer Pumpe keinen Kraftstoff nachfüllen. Die Kraftstoffdämpfe nicht einatmen, da sie gesundheitsschädigend sind.

Die Reparaturen an der Anlage sind nur einem spezialisierten Bedienerpersonal zu übertragen. Irgendwelche konstruktive Änderungen an der Pumpe sind verboten.

Wenn irgendwelche Beschädigungen oder Verschleißteile an der Pumpe festgestellt werden, dann darf sie nicht in Betrieb genommen werden.

Um das Feuerrisiko einzuschränken, muss man den Motor und die Abgasanlage stets in einem sauberen Zustand halten. Im Besonderen müssen sie frei von Rückständen nach der Arbeit, Abfallstoffen und Leckstellen der Öle und Schmiermittel sein.

Vor dem Betrieb der Pumpe muss man sich auch mit der Anleitung zum schnellen Anhalten der Pumpe bei Gefahr vertraut machen.

Achten Sie auf das Umfeld während der Arbeit. Einige Gefährdungen könnten auf Grund des Lärms, den die Pumpe erzeugt, nicht hörbar sein.

Sämtliche Belüftungsöffnungen müssen sauber und durchlässig sein.

Das Umfeld des Pumpenfilters muss sauber sein, damit kein Verstopfen der Einlass- und Saugkanäle auftritt. Der Pumpenfilter ist in einem Abstand von mindestens 0,3 m von der Wasseroberfläche und in einem Abstand von mindestens 1,2 m vom Boden des Wasserbehälters anzuordnen. Während des Pumpenbetriebes muss sich der Filter immer unter der Wasseroberfläche befinden. Zum Tragen ergreift man die Pumpe am Rahmen. Das Festhalten der Pumpe an anderen Elementen ist verboten.

Während des Funktionsbetriebes darf die Pumpe nur auf einer harten, flachen und ebenen Fläche abgestellt werden.

Den Wasserstrahl niemals auf Elektroanlagen richten.

BEDIENUNG DER PUMPE

Vorbereitung der Pumpe für den Betrieb

Vor Funktionsbeginn muss man überprüfen, ob alle Wasserverbindungen dicht sind. Wenn Leckstellen festgestellt werden, muss man vor Betriebsbeginn die Verbindungen abdichten und eventuell die Leckstellen des Wassers genau trocknen. Auch die Kraftstoffanlage ist auf Leckstellen zu untersuchen. Treten hierbei Leckstellen auf, dann ist die Pumpe einem darauf spezialisierten Reparaturstützpunkt zu übergeben. Eine Inbetriebnahme der Pumpe mit einer beschädigten Kraftstoffanlage ist verboten.

Ebenso muss man auch die Schraubenverbindungen überprüfen, gelockerte Verbindungen gegebenenfalls andrehen.

Den Pegel des Motorenöls im Behälter prüfen.

Hinweis! Die Pumpe wird ohne Motorenöl angeliefert. Im Behälter befindet sich nur eine minimale Menge, die zur Wartung während des Transports und der Lagerung der Pumpe dient. Vor der ersten Inbetriebnahme muss man das Motorenöl gemäß der nachstehend beschriebenen Verfahrensweise auffüllen.

Anschließen der Zu- und Abflussleitungsschläuche für das Wasser

Die Pumpe hat zwei Verbindungen mit Rohrgewinde und mit einem wie in der Tabelle bestimmten Durchmesser. Die obere Verbindung dient als Wasseraustritt, der untere als Wassereinlass. An beide Verbindungen sind die Schläuche mit Hilfe entsprechender Anschlussstücke, die eine völlige Dichtheit der Verbindungen absichern, anzuschließen. Dazu kann man die beigefügten Stutzen und Klemmen verwenden. Den Stutzen legt man durch die Mutter (II) und setzt dann die Dichtung (III) auf. Das Ganze wird dann an den Verbinder der Pumpe (IV) geschraubt, und zwar so, dass die Dichtheit der Verbindung gewährleistet wird. Andererseits darf man nicht zu fest andrehen, damit die Dichtung nicht beschädigt wird. Danach werden Schlauchschellen angelegt, der Schlauch an den Stutzen angeschlossen und durch die Schlauchschelle gesichert. Am anderen Ende des Schlauches für die Wasseraufnahme ist analog dazu der Filter zu montieren.

Achtung! Der Filter muss die ganze Zeit unter der Wasseroberfläche getaucht sein.

Hinweis! Schläuche, die ihre Form nicht halten können, sind nicht als Zuleitung zu verwenden, denn das kann zu einer Unterbrechung des Wasserzuflusses zur Pumpe führen.

Nach dem Anschließen und aber auch vor der Inbetriebnahme muss die Pumpenkammer mit Wasser gefüllt werden. Dazu dient das Ventil an der Spitze des Wasseraustritts der Pumpe (V). Man muss es abdrehen und das Wasser bis zu dem Moment ein-

D

gießen, wenn das Wasser die Pumpenkammer völlig ausfüllt. Nach dem Vollgießen der Pumpe ist das Füllventil fest und sicher anzudrehen.

Achtung! Die Pumpe ist nicht für den Trockenbetrieb geeignet, da es dabei zu irreversiblen Schäden an der Pumpe kommen kann. In solch einem Fall verliert der Nutzer auch seinen Garantieanspruch. Vor jeder Inbetriebnahme ist der Wasserstand in der Pumpenkammer zu prüfen, und zwar auch dann, wenn die Wasseranlage nicht demontiert war.

Nachfüllen des Motorenöles

Einlass abdrehen und die Ölstandsanzeige herausnehmen (VI). Die Anzeige reinigen und mit einem sauberen Lappen trocken reiben. Jetzt legt man den Messstab in den Einlassstutzen, dreht ihn aber nicht zu. Danach nimmt man ihn wieder heraus und prüft den angezeigten Ölstand. Wenn der angezeigte Ölstand zu niedrig ist, muss Öl bis zum oberen Niveau der Anzeige nachgefüllt werden. Die Anzeige wird dann wieder fest und sicher in den Öleinlassstutzen gedreht.

Hinweis: Es wird empfohlen, ein hochqualitatives Öl mit der in der Tabelle angegebenen Viskosität zu verwenden.

Nachfüllen des Kraftstoffes

Als Kraftstoff ist bleifreies Benzin mit der Oktanzahl 93 zu verwenden. Das Nachfüllen mit Kraftstoff muss weit entfernt von Feuerquellen durchgeführt werden. Während des Auffüllens mit Kraftstoff darf nicht geraucht werden. Das Nachfüllen mit Kraftstoff muss in einem Abstand von mindestens 3 m vom Ort der Inbetriebnahme und des Einsatzes der Anlage durchgeführt werden. Zum Schutz des Motors wird empfohlen, bleifreies Benzin von guter Qualität zu verwenden. Wird der Kraftstoff verschüttet, so muss man seine Restflüssigkeit genau aufwischen, und das noch vor der Inbetriebnahme der Pumpe.

Den Deckel vom Einfüllstutzen für Kraftstoff öffnen (VII). Kraftstoff eingießen. Dabei ist zu beachten, dass sein Pegel höher ist als der netzförmige Teil des Kraftstofffilters (VIII). Den Einfüllstutzen für den Kraftstoff dicht verschließen.

Inbetriebnahme des Motors

ACHTUNG! Die Pumpe hat keinen gesonderten Schalter. Sie beginnt deshalb ihren Funktionsbetrieb gleich nach dem Starten des Motors. **Vor dem Starten des Motors ist die Vorbereitung der Pumpe für den Betrieb unbedingt notwendig.**

Vor der Inbetriebnahme ist Kraftstoff und Motorenöl aufzufüllen. Die Pumpe muss man auf einem harten, ebenen und stabilen Untergrund stellen. Danach sind die Schläuche für den Wasserein- und austritt anzuschließen. Das andere Ende des Saugschlauches, ausgerüstet mit einem Filter, ist im Wasserbehälter unterzubringen. Das zweite Ende des Schlauches für den Wasseraustritt muss man an der Stelle anordnen, an die das Wasser gepumpt werden soll. Die Pumpenkammer ist mit Wasser aufzufüllen.

Das Kraftstoffventil in die Position ON (IX) stellen.

Den Saughebel stellt man dagegen in die Position OFF (X). Startet man einen Motor im heißen Zustand, dann muss man den Saughebel nicht unbedingt in die Position OFF stellen.

Den Hebel der Drosselklappe auf die Position von 1/3 des Bewegungsbereiches stellen (XI).

Den Schalter des Motors auf ON (XII) stellen.

Vorsichtig am Griff des Starterseiles ziehen, und zwar bis man einen Widerstand verspürt; danach mit einer schnellen Bewegung am Seil ziehen, bis der Motor startet. Achtung! Den Griff des Starterseiles nicht loslassen. Der Griff kann auf den Motor schlagen und es muss ihm deshalb ermöglicht werden, dass er in seine Ausgangslage zurückkehrt.

Mit zunehmender Erhitzung des Motors stellt man den Saughebel stufenweise auf die Position ON.

Den Hebel der Drosselklappe in die Betriebsstellung bringen – maximale Hebelauslenkung.

Anhalten des Motors

Den Hebel der Drosselklappe in die Minimalstellung bringen.

Den Motorschalter auf die Position OFF und das Kraftstoffventil auf die Position OFF stellen.

Notstopp des Motors

Den Motorschalter auf die Position OFF stellen.

Den Hebel der Drosselklappe in die Minimalstellung bringen.

Das Kraftstoffventil auf die Position OFF stellen.

Hinweis! Mit zunehmender Höhe über dem Meeresspiegel muss man mit einem Rückgang der Motorleistung rechnen. Das hängt mit der Änderung der Zusammensetzung des Kraftstoffgemisches und der Luft in Gebieten mit niedrigerem Druck zusammen. Die Pumpe wurde mit einem Vergaser ausgerüstet, der so eingestellt ist, dass er einen Normalbetrieb bis zu einer Höhe von 1800 m ü.N.N. ermöglicht. Verwendet man die Pumpe in größeren Höhen ist ein Leistungsverlust des Motors zu erwarten, in dessen Folge eine Verringerung der Pumpenleistung auftritt. Eine längere Nutzung unter solchen Bedingungen führt zu einem Motorschaden. Vor Betriebsbeginn in einer Höhe von mehr als 1800 m ü.N.N. muss man sich zwecks Einstellung des Vergasers an eine autorisierte Servicestelle wenden. Nach Beendigung der Arbeiten in Höhen, die 1800 m ü.N.N. überschreiten, muss man sich wiederum an eine autorisierte Servicestelle wenden, um den Vergaser wieder zurück in die Fabrikeinstellung zu bringen.

Die Pumpe hat einen Messfühler für den Ölpegelstand, der den Motorbetrieb anhält oder bei einem zu niedrigen Pegelstand des Motorenöles das Starten nicht ermöglicht. Spricht der Messfühler an und stoppt den Motorbetrieb, dann muss man den Motor ausschalten, und zwar entsprechend der oben beschriebenen Verfahrensweise, das Öl im Behälter nachfüllen und anschließend die Pumpe wieder in Betrieb nehmen.

WARTUNG DER PUMPE

Vor Beginn irgendeiner der nachfolgenden Tätigkeiten muss man die Pumpe ausschalten und sich davon überzeugen, ob der Motor oder andere Elemente noch heiß sind. Zur Vermeidung eines zufälligen Starts der Anlage ist die Zündkerze herauszudrehen. Während der Wartungsarbeiten muss man weit entfernt von Feuerstellen sein und es darf nicht geraucht werden.

Wartung des Luftfilters (XIV)

Der Zustand des Luftfilters ist nach jedem Gebrauch zu überprüfen; die Wartung selbst ist jeweils nach 3 Monaten oder 50 Betriebsstunden der Pumpe oder öfter, in Abhängigkeit vom Umfeld des Einsatzortes, durchzuführen.

Dabei ist die Mutter der Abdeckung des Luftfilters abzuschrauben und der Deckel abzunehmen. Den Filter spült man in warmen Wasser mit Reinigungsmittel aus, trocknet ihn und anschließend wird er im Motorenöl mit der Viskosität SAE 20 durchtränkt. Den Überschuss des Öls ausdrücken. Dabei darf der Filter nicht verdreht oder ausgewungen werden. Anschließend wird der Filter wieder an seine Stelle montiert und die Abdeckung angeschraubt

Wechsel und Wartung der Zündkerze (XV)

Der Zustand der Zündkerze ist mindestens ein Mal in sechs Monaten oder nach jeweils 100 Betriebsstunden zu überprüfen.

Dabei ist die Gummiabdeckung der Zündkerze abzunehmen und die Kerze mit dem Zündkerzenschlüssel herauszudrehen. Dann wird der Zustand der Elektroden der Zündkerze geprüft. Wenn irgendwelche Verunreinigungen beobachtet werden, muss man probieren, die Elektroden der Zündkerze mit einer Drahtbürste zu reinigen. In dem Fall, wenn die Reinigung nicht die gewünschten Effekte bringt, ist die Zündkerze gegen eine neue auszutauschen. Der Abstand zwischen den Elektroden der Zündkerze sollte 0,7 - 0,8 mm betragen.

Wartung des Kraftstofffilters (XVI)

Die Wartung des Kraftstofffilters ist ein Mal in sechs Monaten oder nach jeweils 100 Betriebsstunden vorzunehmen.

Das Kraftstoffventil ist dabei in die Position OFF zu bringen, den Deckel des Kraftstofffilters abzuschrauben sowie die Dichtung und das Netz abzunehmen. Dann sind die Verunreinigungen am Deckel, der Dichtung und des Netzes zu entfernen, genau zu trocknen und wieder an die Stelle zu montieren. Den Deckel des Filters fest und sicher zudrehen, damit die Dichtheit der Kraftstoffanlage gewährleistet wird.

Wartung des Einlassfilters für den Kraftstoff (XVII)

Bei jedem Nachfüllen des Kraftstoffes muss man den Zustand des Einlassfilters überprüfen. Wenn Verunreinigungen festgestellt werden, sind die Wartungsarbeiten nach der wie folgt beschriebenen Verfahrensweise durchzuführen. Den Deckel am Kraftstoffzufuhrstutzen abdrehen, den Einlassfilter ausbauen und ihn in Extraktionsbenzin ausspülen, wobei man sämtliche Verunreinigungen beseitigt. Danach ist der Filter wieder an seine Stelle zu montieren.

Entleeren der Pumpenkammer (XVIII)

Den Deckel des Ablassventils abdrehen. Das Wasser aus der Pumpenkammer auslaufen lassen. Dabei ist die Pumpe so weit zu neigen, damit die Pumpenkammer genau entleert werden kann. Dann spült man die Pumpenkammer zwecks Beseitigung eventueller Verunreinigungen mit sauberem Wasser aus. Die Pumpenkammer muss nach jedem Gebrauch entleert werden. Die Lagerung der Pumpe mit gefüllter Kammer ist verboten.

Lagerung der Pumpe

Durch eine richtige Wartung vor Beginn der Lagerung wird eine längere, havariefreie Nutzung der Pumpe ermöglicht. Ebenso ist der Kraftstoffbehälter zu entleeren, zum Beispiel mit Hilfe einer Kraftstoffpumpe aus Kunststoff, die im Handel erhältlich ist. Dann startet man den Motor und lässt ihn im Leerlauf so lange arbeiten, bis er sich ausschaltet, wodurch der Vergaser von Kraftstoffresten gereinigt wird. Der Motor muss sich auch abkühlen können. Aus der Pumpenkammer ist das Wasser zu entfernen. Die Pumpenkammer wird danach mit sauberem Wasser durchgespült, um sämtliche Verunreinigungen zu beseitigen bzw. auszuspülen. Zündkerze herausnehmen. In die Öffnung wird ein Teelöffel Öl für Zweitakt-Motoren gegossen. Dann zieht man einige Male vorsichtig am Starterseil, wodurch das Öl in der Verbrennungskammer verteilt wird. Anschließend ist wieder die Zündkerze zu montieren und das Gehäuse zu reinigen.

Die Pumpe ist an einem kühlen und trockenen Ort mit guter Belüftung zu lagern, und zwar weit entfernt von irgendwelchen Entzündungsgefahren.

Erneute Inbetriebnahme der Pumpe

Zündkerze ausschrauben und einige Male vorsichtig am Starterseil ziehen, wodurch die Verbrennungskammer von Ölresten gereinigt wird. Kraftstoff in den Behälter nachfüllen und dann mit der Inbetriebnahme des Motors beginnen.

D

Mängel	Mögliche Ursache	Vorgehensweise
Die Pumpe pumpt kein Wasser.	Pumpenkammer wurde nicht mit Wassergefüllt.	Pumpenkammer mit Wasser füllen.
	Undichtiges Rohr der Wasserzuleitung	Dichtheit der Wasserleitungsanlage überprüfen, Leckstelle beseitigen.
	Der am Einlassrohr installierte Filter ist verunreinigt.	Filter reinigen und ihn an einer anderen Stelle im Wasserbehälter anbringen
Motor startet nicht	Startvorgang wurde falsch durchgeführt.	Richtige Vorgehensweise beim Starten beachten.
	Zündkerze ist feucht oder verrostet	Zündkerze reinigen oder auswechseln
Motor startet, aber die Leistung fehlt	Falsche Einstellung des Hebels der Drosselklappe.	Hebel der Drossel nach hinten schieben.
	Luftfilter ist verunreinigt	Luftfilter reinigen.
Ungleichmäßiger Motorbetrieb	Schlechter Elektrodenabstand der Zündkerze	Zündkerze reinigen oder auswechseln
	Vergaser ist falsch eingestellt.	Werkzeug an eine autorisierte Servicewerkstatt übergeben
Aus der Abgasanlage entweicht Rauch anstatt Abgase	Kraftstoffgemisch im falschen Verhältnis	Richtige Verhältnisse des Kraftstoffgemisches beachten.
	Vergaser ist falsch eingestellt	Werkzeug an eine autorisierte Servicewerkstatt übergeben.

ХАРАКТЕРИСТИКА ИЗДЕЛИЯ

Насос с приводом от двигателя внутреннего сгорания позволяет перекачивать воду там, где нет возможности подключиться к электросети. Правильная, надежная и безопасная работа данного инструмента зависит от соответствующей эксплуатации, а для этого:

Перед началом эксплуатации устройства необходимо полностью прочитать инструкцию и сохранить ее.

За какие-либо ущербы или травмы, возникшие в результате использования продукта не по назначению либо нарушения правил безопасности и рекомендаций данной инструкции, поставщик ответственности не несет. Использование продукта не по назначению является основанием для аннулирования гарантии.

ОСНАСТКА

Насос поставляется в комплектном состоянии, однако, перед началом эксплуатации необходимо выполнить несколько подготовительных операций, описанных в инструкции.

ТЕХНИЧЕСКИЕ ХАРАКТЕРИСТИКИ

Параметр	Единица измерения	Значение		
		YT-85401	YT-85402	YT-85403
Каталожный номер		YT-85401	YT-85402	YT-85403
Вес (без топлива)	[кг]	25	28	67
Габариты	[мм]	535x395x465	535x395x465	680x520x660
Емкость топливного бака	[л]	3,6	3,6	3,6
Емкость масляного бака	[л]	0,6	0,6	0,6
Диаметр патрубка входа/выхода воды	[мм / "]	50 / 2	80 / 3	100/4
Макс. производительность	[м³/ч]	36	60	96
Макс. высота подъема	[м]	30	30	30
Макс. высота всасывания	[м]	8	8	8
Макс. температура	[°C]	45	45	45
Макс. диаметр загрязнений	[мм]	50	80	100
Двигатель – тип		DJ170F	DJ170F	DJ170F
количество цилиндров		1	1	1
количество тактов		4	4	4
охлаждение		воздушное	воздушное	воздушное
объем	[см³]	163	163	163
мощность	[кВт]	4,1	4,1	4,1
номинальная частота вращения	[мин ⁻¹]	3600	3600	3600
расход топлива при номинальной частоте вращения	[л/ч]	1520	1520	2000
Тип моторного масла		SAE 20W-40	SAE 20W-40	SAE 20W-40
Тип свечи зажигания		F7TC	F7TC	F7TC
Выхлоп				
Шум – уровень звукового давления L _{ра}	[дБ (А)]	79 ± 3,0	79 ± 3,0	79 ± 3,0
Шум – уровень мощности звука L _{мв}	[дБ (А)]	90 ± 3,0	90 ± 3,0	90 ± 3,0

ОБЩИЕ ПРАВИЛА БЕЗОПАСНОСТИ

ВНИМАНИЕ! Во время работы с секатором рекомендуется постоянно соблюдать основные правила трудовой безопасности, включая указанные ниже, с целью ограничения угрозы пожара, удара электрическим током и избежания телесных повреждений.

Перед началом эксплуатации данного устройства необходимо подробно ознакомиться с инструкцией и сберечь ее.

ВНИМАНИЕ! Обязательно ознакомиться со всеми указанными ниже инструкциями. Несоблюдение указаний может стать причиной пожара, удара электрическим током или телесных повреждений.

НЕОБХОДИМО СОБЛЮДАТЬ УКАЗАННЫЕ ИНСТРУКЦИИ

Место работы

Следует обеспечить надлежащее освещение места работы и содержать его в чистоте. Беспорядок и недостаточное

освещение могут стать причиной несчастных случаев. Запрещается работать с секатором в закрытых помещениях. Газы сгорания и топливные испарения токсичны. Отравление ними может вызвать несчастные случаи и серьезные телесные повреждения. Детям и посторонним лицам запрещается пребывать в месте работы. Потеря концентрации может вызвать потерю контроля над устройством.

Трудовая безопасность

Запрещается модифицировать устройство и аксессуары. Всяческие аксессуары и части должны быть чистыми, без повреждений, в хорошем техническом состоянии и предназначенными для пользования с данным типом устройства. Необходимо избегать контакта тела и устройства с заземленными поверхностями, такими, как трубы, батареи, и холодильники. Заземление тела повышает риск удара электрическим током. Не следует подвергать устройству влиянию атмосферных осадков или влаги. Вода и влага, проникая внутрь устройства, повышает риск поломки устройства и телесных повреждений. Не перегруживать устройство. Пользоваться инструментами и аксессуарами, отвечающими данному виду работы, поскольку благодаря этому работа более эффективна и безопасна. В случае одолжения, продажи или любой другой передачи устройства другим обязательно приложить к нему инструкцию по обслуживанию.

Личная безопасность

Начинать работу, будучи в хорошем физическом и психическом состоянии. Обращать внимание на выполняемую работу. Не работать уставшим, под влиянием медикаментов или спиртных напитков. Потеря концентрации на считанные секунды может стать причиной серьезных телесных повреждений. Пользоваться средствами личной безопасности. Обязательно одевать защитные очки. Пользование средствами личной безопасности, такими, как противопыльные маски, защитная обувь, каски и ушные вкладыши, уменьшает риск серьезных телесных повреждений.

Избегать случайного пуска устройства. Перед началом консервации или перевозки устройства убедиться в том, что выключатель находится в позиции "выкл.". Не рекомендуется держать или переносить устройство, если палец прикасается к выключателю или выключатель находится в позиции "вкл.", поскольку это может вызвать серьезные телесные повреждения. Перед пуском устройства устранить все ключи и другие инструменты, применяемые во время регулировки. Ключ, оставшийся на вращающихся элементах устройства, может вызвать серьезные телесные повреждения. Удерживать равновесие. Работать все время в соответственной позе. Благодаря этому облегчается контроль над устройством в случае непредвиденных ситуаций во время работы. Пользоваться защитной одеждой. Не одевать просторную одежду и украшения. Волосы, одежду и рабочие перчатки держать вдали от подвижных частей устройства. Просторная одежда, украшения или длинные волосы могут зацепиться за подвижные части устройства. Пользоваться устройствами для отсоса пыли или мешками для мусора, если устройство оснащено ними. Позаботиться о том, чтобы правильно установить их. Применение отсоса пыли уменьшает риск серьезных телесных повреждений.

Пользование устройством

Запрещается пользоваться устройством вопреки его предназначению. Не перегруживать устройство. Правильный выбор рабочего инструмента обеспечит более эффективную и безопасную работу. **Вынуть свечу зажигания перед регулировкой, заменой аксессуаров или хранением устройства. Благодаря этому предотвращается случайный пуск устройства.** Хранить устройство и инструменты в месте, недоступном для детей. Не разрешать работать с устройством лицам, не обученным обслуживать его. Устройство может быть опасным в руках необученного оператора. Обеспечить надлежащую консервацию устройства. Проверять устройство с точки зрения неточного совпадения и зазоров в подвижных частях. Проверять, не повредился ли какой-либо элемент устройства. Если обнаружены поломки, то следует исправить их перед началом работы с устройством. Многие несчастные случаи имеют место вследствие неправильной консервации устройства. Режущие инструменты следует содержать чистыми и отточенными. Правильная консервация режущих инструментов облегчает контроль над ними во время работы. Пользоваться инструментами и аксессуарами согласно вышеуказанным инструкциям. Пользоваться инструментами согласно их предназначению, учитывая вид работы и рабочие условия. Применение инструментов во время других работ, чем те, с мыслью о которых они были разработаны, повышает риск возникновения опасных моментов. Необходимо проверить направление вращения инструмента. Неожиданное направление вращения может стать причиной опасных моментов. Запрещается приближать руки и другие части тела к вращающимся режцам. Причиной наибольшего количества телесных повреждений во время работы с косилкой является именно контакт вращающихся режцов с частями тела. Во время работы следует принять соответственную позу и быть готовым к неожиданной реакции устройства. Разрешается пользоваться исключительно оригинальным дополнительным оснащением. Применение несоответственного оснащения может стать причиной серьезных телесных повреждений.

Ремонты

Ремонтировать устройство только в уполномоченных предприятиях, пользующихся исключительно оригинальными частями. Благодаря этому соблюдаются требования по безопасности во время работы с устройством. Не чистить корпус и сделанные из резины и синтетических материалов щетки бензином, растворителем или другими едкими жидкостями. Во время консервации устройства пользоваться исключительно высококачественными средствами. Запрещается пользоваться любыми другими средствами, кроме указанных в инструкции по обслуживанию.

ДОПОЛНИТЕЛЬНЫЕ УСЛОВИЯ БЕЗОПАСНОСТИ

УСТРОЙСТВО МОЖЕТ СТАТЬ ПРИЧИНОЙ СЕРЬЕЗНЫХ ТРАВМ. Необходимо внимательно прочитать инструкцию по эксплуатации. Ознакомиться с принципами надлежащей эксплуатации, технического обслуживания, запуска и остановки устройства. Ознакомиться с правильным использованием всех элементов управления.

Категорически запрещено допускать детей к обслуживанию устройства.

Насос предназначен только для перекачивания воды, запрещается перекачивать другие вещества, особенно горючие и агрессивные.

Необходимо использовать средства защиты органов слуха. Всегда следует надевать средства для защиты глаз и лица, это позволит защитить глаза, лицо и дыхательные пути от пыли и выхлопных газов. Всегда следует одевать соответствующую, прилегающую к телу защитную одежду. Надевать защитные перчатки и средства защиты органов слуха. Надевать защитную обувь с нескользящей подошвой.

Остановить двигатель и отсоединить свечу зажигания во время:

- очистки элементов машины
- контроля, технического обслуживания и ремонта
- регулировки рабочих частей.

Необходимо соблюдать осторожность при обращении с топливом. Топливо легко воспламеняется. Категорически запрещено добавлять топливо, если машина работает или горячая. Не вдыхать испарений топлива – они вредны для здоровья.

Ремонт машины можно поручать только квалифицированному персоналу. Запрещено вносить какие-либо конструкционные изменения в устройство.

Не эксплуатировать устройство, если замечены повреждения или наличие изношенных деталей.

С целью уменьшения риска возникновения пожара двигатель и выхлопную систему следует содержать в чистоте. В частности, ее необходимо очищать от мусора и остатков продуктов, оставшихся после работы, устранять разливы масла и смазки.

Перед началом работы необходимо ознакомиться с инструкцией аварийной остановки машины.

Во время работы следить за окружающей обстановкой. Звуковое восприятие отдельных опасных ситуаций усложняется вследствие издаваемого машиной шума.

Все вентиляционные отверстия должны быть чистыми и сохранять проходимость.

Поверхность вокруг фильтра насоса должна быть чистой, для предотвращения засорения каналов всасывания. Фильтр насоса необходимо разместить на расстоянии не менее 0,3 м ниже поверхности воды и на расстоянии не менее 1,2 м от дна водоема. Во время работы насоса фильтр должен всегда находиться под водой.

Переносить насос можно за раму. Запрещено переносить насос за другие элементы.

Во время работы насос может находиться только на твердой, плоской и ровной поверхности.

Запрещено направлять струю воды на какое-либо электрооборудование.

ЭКСПЛУАТАЦИЯ НАСОСА

Подготовка насоса к работе

Перед началом работы необходимо убедиться, что все гидравлические соединения герметичны. В случае выявления утечки, соединение необходимо герметизировать до начала работы, а возможные утечки воды следует тщательно высушить.

Проверить топливную систему на предмет утечек топлива. В случае выявления утечки топлива, насос требуется сдать в ремонт в специализированную ремонтную мастерскую. Запрещается запускать насос с неисправной топливной системой.

Необходимо проверить болтовые соединения, ослабленные соединения следует затянуть.

Проверить уровень моторного масла в баке.

Внимание! Насос поставляется без моторного масла. В баке находится только минимальное количество, необходимое для консервации во время транспортировки и хранения насоса. Перед первым запуском требуется пополнить моторное масло в соответствии с описанной ниже процедурой.

Подключение входного и выходного шлангов

Насос имеет два разъема с трубной резьбой с указанными в таблице диаметрами. Верхний разъем – это выход воды, нижний - вход. К обоим разъемам необходимо подсоединить шланги с помощью соответствующих соединительных муфт, обеспечивающих полную герметичность соединений. Для подключения шлангов можно использовать входящие в комплект поставки патрубки и зажимы. Надеть на патрубок гайку (II) и установить прокладку (III). Все вместе прикрутить к разъему насоса (IV), обеспечивая герметичность соединения. Не следует затягивать слишком сильно, чтобы не повредить прокладку. Надеть на шланг хомут, шланг подключить к патрубку и зафиксировать хомутом. Ко второму концу входного шланга аналогичным способом присоединить фильтр.

Внимание! Фильтр всегда должен находиться под водой.

Внимание! В качестве входного шланга не следует использовать шланг, не сохраняющий форму. Это может привести к

прекращению подачи воды к насосу.

После подключения и перед запуском камеру насоса необходимо заполнить водой. Для этой цели служит клапан в верхней части выхода насоса (V). Его следует открыть и полностью заполнить водой камеру насоса. После наполнения насоса водой клапан необходимо сильно и надежно закрутить.

Внимание! Насос не приспособлен для работы «на сухо». Работа без воды может привести к необратимому повреждению насоса. В этом случае пользователь теряет право на гарантию. Уровень воды в камере насоса необходимо проверять перед каждым запуском, даже если система подачи воды не демонтировалась.

Заливка моторного масла

Отвинтить заливную горловину и вынуть указатель уровня масла (VI). Вытереть его чистой и сухой тряпкой. Вставить указатель в горловину, но не закручивать его. Затем вынуть и определить уровень масла. Если уровень слишком низкий, необходимо добавить масло до верхнего уровня указателя. Вставить указатель в горловину, сильно и надежно затянув его. Внимание! Рекомендуется использовать масло высокого качества с указанной в таблице вязкостью.

Заливка топлива

Заправлять насос необходимо неэтилированным бензином с октановым числом 93. Заливка топлива должна осуществляться вдали от источников возгорания. Запрещено курить во время заправки. Заправка должна осуществляться на расстоянии не менее 3 метров от места запуска и эксплуатации устройства. Для защиты двигателя рекомендуется использовать качественный неэтилированный бензин. В случае разлива топлива, перед включением устройства необходимо тщательно вытереть все остатки топлива.

Открыть крышку бака (VII). Залить топливо. Не заливать топливо выше уровня сетки топливного фильтра (VIII). Плотно закрыть крышку бака.

Запуск двигателя

ВНИМАНИЕ! Насос не имеет отдельного выключателя, и, следовательно, он начинает работать сразу же после запуска двигателя. **Перед запуском двигателя насос необходимо подготовить к работе.**

Перед запуском двигателя залить топливо и проверить уровень масла. Установить насос на твердой, ровной и устойчивой поверхности. Подключить входные и выходные шланги. Другой конец входного шланга с фильтром поместить в водоем. Второй конец выходного шланга поместить в место, куда будет перекачиваться вода. Заполнить камеру насоса водой. Топливный клапан переключить в положение ON (IX).

Переключить рычаг всасывания в положение OFF (X). В случае запуска горячего двигателя в переключении рычага всасывания в положение OFF нет необходимости.

Переключить рычаг дроссельной заслонки в положение 1/3 диапазона движения (XI).

Выключатель двигателя переключить в положение ON (XII).

Плавное потянуть рукоятку пускового троса до момента заметного сопротивления, затем потянуть быстрым движением (XIII), до момента запуска двигателя. Внимание! Не отпускать рукоятку пускового троса. Рукоятка может ударить в двигатель. Ее следует плавно вернуть в исходное положение.

По мере прогрева двигателя рычаг всасывания постепенно переставить в положение ON.

Рычаг дроссельной заслонки переключить в рабочее положение – высунуть максимально.

Остановка двигателя

Переключить рычаг дроссельной заслонки в минимальное положение.

Выключатель двигателя переключить в положение OFF.

Топливный клапан переключить в положение OFF.

Аварийная остановка двигателя

Выключатель двигателя переключить в положение OFF.

Рычаг дроссельной заслонки переключить в минимальное положение.

Топливный клапан переключить в положение OFF.

Внимание! С увеличением высоты над уровнем моря может снижаться мощность двигателя. Это связано с изменением состава смеси топлива и воздуха в районах с более низким давлением. Насос оснащен карбюратором, настроенным на работу до высоты 1800 м над уровнем моря. В случае использования насоса на больших высотах, следует ожидать потери мощности двигателя и, следовательно, снижения производительности насоса. Продолжительная эксплуатация в таких условиях приведет к повреждению двигателя. Перед началом работ на высоте более 1800 м над уровнем моря следует обратиться в авторизованный сервисный центр для регулировки карбюратора. После завершения работ на высотах, превышающих 1800 м над уровнем моря, необходимо еще раз обратиться в авторизованный сервисный центр для восстановления заводских настроек карбюратора.

Насос имеет датчик уровня масла, который остановит двигатель или не позволит его запустить при очень низком уровне

моторного масла. В случае срабатывания датчика и остановки двигателя, его необходимо выключить в соответствии с описанной выше процедурой, долить масла, а затем запустить насос.

ТЕХНИЧЕСКОЕ ОБСЛУЖИВАНИЕ НАСОСА

Перед выполнением каких-либо описанных ниже операций необходимо выключить насос. Убедиться, что двигатель и другие элементы не горячие. Снять свечу зажигания для предотвращения случайного запуска. Техническое обслуживание осуществлять вдали от источников огня. Не курить во время технического обслуживания.

Техническое обслуживание воздушного фильтра (XIV)

Состояние воздушного фильтра следует проверять после каждого использования насоса, а техническое обслуживание необходимо проводить один раз на три месяца или после каждых 50 часов работы насоса либо чаще, в зависимости от рабочей среды.

Отвинтить гайку крышки воздушного фильтра и снять ее. Отвинтить гайку, крепящую фильтр, и снять его. Промыть фильтр в теплой воде с добавлением детергента, высушить, а затем окунуть в моторное масло с вязкостью SAE20. Выдавить избыток масла. Не выкручивать и не отжимать фильтр. Установить фильтр на место, и закрепить крышку.

Замена и техобслуживание свечи зажигания (XV)

Проверять состояние свечи, не реже одного раза на шесть месяцев или через каждые 100 часов работы.

Снять резиновый колпачок контакта свечи и выкрутить ее свечным ключом. Необходимо проверить состояние электродов свечи зажигания. При наличии загрязнений попробовать очистить электроды свечи зажигания с помощью проволочной щетки. Если чистка не принесет ожидаемых результатов, свечу необходимо заменить. Зазор между электродами свечи зажигания должен быть 0,7 - 0,8 мм.

Техобслуживание топливного фильтра (XVI)

Техобслуживание топливного фильтра необходимо проводить один раз на шесть месяцев или через каждые 100 часов работы.

Топливный клапан переключить в положение OFF. Открутить крышку топливного фильтра. Снять прокладку и сетку. Очистить крышку, прокладку и сетку от загрязнений. Тщательно высушить и установить на место. Сильно и надежно закрутить крышку фильтра, чтобы обеспечить герметичность топливной системы.

Техобслуживание фильтра топливного бака (XVII)

Проверять состояние фильтра топливного бака при каждой заправке. В случае обнаружения загрязнения выполнить описанную ниже процедуру. Открутить крышку топливного бака. Снять фильтр топливного бака. Промыть его в экстракционном бензине, удаляя все загрязнения. Установить фильтр обратно.

Очистка насосной камеры (XVIII)

Открутить крышку сливного клапана. Слить воду из камеры насоса. Наклонить насос, чтобы слить из него остатки воды. Промыть камеру насоса чистой водой с целью удаления возможных загрязнений. Камеру насоса необходимо опорожнять после каждого использования насоса. Запрещено хранить насос с заполненной камерой.

Хранение насоса

Правильная консервация насоса перед началом хранения обеспечивает более длительную безаварийную эксплуатацию насоса. Опорожнить топливный бак, например, с помощью пластмассового насоса для топлива, доступного в продаже. Запустить двигатель и дать ему поработать на холостом ходу, до момента его остановки. Это позволит израсходовать топливо, оставшееся в карбюраторе. Подождать, пока двигатель охладится. Слить воду из камеры насоса. Промыть камеру чистой водой, устранив все загрязнения.

Снять свечу зажигания. Через отверстие залить одну чайную ложку масла в двухтактные двигатели. Несколько раз осторожно потянуть за пусковой трос, это позволит распространиться маслу по камере сгорания. Установить обратно свечу зажигания. Очистить корпус.

Насос хранить в прохладном, сухом месте с хорошей вентиляцией. Вдали от источников возгорания.

Повторный запуск насоса

Открутить свечу зажигания, осторожно потянуть несколько раз за пусковой трос – это позволит очистить камеру сгорания от остатков масла. Залить в бак топливо. Приступить к процедуре запуска двигателя.

RUS

Поломка	Возможная причина	Действия
Насос не качает воду	Камера насоса не была заполнена водой	Заполнить камеру насоса водой.
	Негерметичность входного шланга	Проверить герметичность системы подачи воды, устранить течь.
	Установленный на входном шланге фильтр загрязнен	Очистить фильтр и поместить его в другое место в водоеме
Двигатель не запускается	Неправильно выполнена процедура запуска	Соблюдать процедуру запуска
	Свеча зажигания влажная или заржавела	Очистить или заменить свечу зажигания
Двигатель запускается, но не хватает мощности	Неправильно установлен рычаг дросселя	Толкнуть рычаг дросселя сзади
	Засорен воздушный фильтр	Очистить воздушный фильтр
Двигатель работает неравномерно	Несоответствующее расстояние между электродами свечи зажигания	Очистить или заменить свечу зажигания
	Неправильно отрегулирован карбюратор	Сдать устройство в авторизованный сервисный центр
С выхлопной системы вместо выхлопных газов выходит дым	Неправильные пропорции топливной смеси	Соблюдать правильные пропорции топливной смеси
	Неправильно отрегулирован карбюратор	Сдать устройство в авторизованный сервисный центр

ХАРАКТЕРИСТИКА ПРОДУКТУ

Помпа з приводом від двигуна внутрішнього згоряння дозволяє перекачувати воду там, де немає можливості підключитися до електроживлення. Правильна, надійна і безпечна роботи даного інструмента залежить від відповідної експлуатації, а для цього

Перед початком експлуатації пристрою необхідно повністю прочитати інструкцію і зберегти її.

За будь-які збитки або травми, що виникли в результаті використання продукту не за призначенням або порушення правил безпеки і рекомендацій даної інструкції, постачальник відповідальності не несе. Використання продукту не за призначенням є підставою для анулювання гарантії.

ОСНАСТКА

Помпа поставляється у комплектному стані, однак, перед початком експлуатації необхідно виконати кілька підготовчих операцій, описаних в інструкції.

ТЕХНІЧНІ ХАРАКТЕРИСТИКИ

Параметр	Одиниця вимірювання	Значення		
		YT-85401	YT-85402	YT-85403
Номер по каталогу		YT-85401	YT-85402	YT-85403
Вага (без палива)	[кг]	25	28	67
Габарити	[мм]	535x395x465	535x395x465	680x520x660
Об'єм паливного бака	[л]	3,6	3,6	3,6
Об'єм масляного бака	[л]	0,6	0,6	0,6
Діаметр патрубків входу / виходу води	[мм / "]	50 / 2	80 / 3	100/4
Макс. продуктивність	[м³/год]	36	60	96
Макс. висота підйому	[м]	30	30	30
Макс. висота всмоктування	[м]	8	8	8
Макс. температура	[°C]	45	45	45
Макс. діаметр забруднень	[мм]	50	80	100
Двигун – тип		DJ170F	DJ170F	DJ170F
кількість циліндрів		1	1	1
кількість тактів		4	4	4
охолодження		повітряне	повітряне	повітряне
об'єм	[см³]	163	163	163
потужність	[кВт]	4,1	4,1	4,1
номінальна частота обертання	[хв ⁻¹]	3600	3600	3600
витрата палива при номінальній частоті обертання	[л/год]	1520	1520	2000
Тип моторного мастила		SAE 20W-40	SAE 20W-40	SAE 20W-40
Тип свічки запалювання		F7TC	F7TC	F7TC
Вихлоп				
Шум – рівень звукового тиску L _{рА}	[дБ (А)]	79 ± 3,0	79 ± 3,0	79 ± 3,0
Шум - рівень потужності звуку L _{рА}	[дБ (А)]	90 ± 3,0	90 ± 3,0	90 ± 3,0

ЗАГАЛЬНІ ПРАВИЛА ТЕХНІКИ БЕЗПЕКИ

УВАГА! Під час роботи з секатором рекомендується постійно дотримуватися основних правил техніки безпеки, включно з вказаними нижче, з метою обмеження загрози пожежі, удару електричним струмом та тілесних пошкоджень.

Перед початком експлуатації даного пристрою необхідно детально ознайомитися з інструкцією та зберегти її.

УВАГА! Необхідно ознайомитися з усіма вказаними нижче інструкціями. Недотримання інструкцій може викликати удар електричним струмом, пожежу або тілесні пошкодження.

НЕОБХІДНО ДОТРИМУВАТИСЯ ВКАЗАНИХ НИЖЧЕ ІНСТРУКЦІЙ

Місце роботи

Місце роботи необхідно утримувати в чистоті та забезпечити його відповідне освітлення. Безлад та недостатнє освітлення можуть стати причиною нещасливих випадків. Забороняється працювати з секатором у закритих приміщеннях. Газу згоряння та топливні випари токсичні. Отруєння ними може стати причиною нещасливих випадків та викликати поважні

тілесні uszkodження. Дітям та стороннім особам не дозволяється перебувати на місці роботи. Втрата концентрації може викликати втрату контролю над пристроєм.

Трудова безпека

Забороняється модифікувати пристрій та аксесуари. Всі аксесуари та частини пристрою повинні бути чистими, непошкодженими, у доброму технічному стані та призначені для використання з вказаним типом пристрою. Необхідно уникати контакту тіла та пристрою з заземленими поверхнями, такими, як труби, калорифери та холодильники. Заземлення тіла збільшує ризик удару електричним струмом. Забороняється піддавати пристрій впливові атмосферних опадів та вологи. Вода і волога, принаймаючи всередину пристрою, збільшують ризик uszkodження пристрою та тілесних uszkodжень. Не перевантажувати пристрій. Користуватися інструментами та аксесуарами, що відповідають даному видові роботи, завдяки чому праця стає більш ефективною та безпечною. У випадку позички, продажу або іншого виду передачі пристрою іншим особам обов'язково додати до нього інструкцію для користувача.

Особиста безпека

Слід розпочинати роботу, будучи у доброму фізичному та психічному стані. Слід звертати увагу на те, що робиться. Забороняється працювати під впливом медикаментів або спиртних напоїв. Лічені секунди неуважної поведінки можуть стати причиною поважних тілесних uszkodжень. Слід користуватися засобами особистої охорони. Обов'язково одягати захисні окуляри. Користування засобами особистої охорони, такими, як протипилові маски, захисне взуття, каски та навушники, зменшує ризик поважних тілесних uszkodжень. Слід уникати випадкового пуску пристрою. Перед початком консервації або транспорту пристрою необхідно переконатися у тому, що вимикач знаходиться у положенні "вимкнутий". Не тримати та не переносити пристрій з пальцем на вимикачі або якщо вимикач знаходиться у положенні "ввімкнений", оскільки це може призвести до поважних тілесних uszkodжень. Перед пуском пристрою необхідно усунути всі ключі та інші інструменти, що використовувалися під час його регулювання. Ключ, що залишився на обертальних елементах пристрою, може стати причиною поважних тілесних uszkodжень. Слід утримувати рівновагу, постійно працюючи у відповідній позі. Завдяки цьому полегшується контроль над пристроєм у випадку непередбачених моментів під час роботи. Необхідно користуватися захисним одягом. Не слід одягати просторний одяг та прикраси. Волосся, одяг та робочі рукавиці слід тримати здалека від рухомих частин пристрою. Просторний одяг, прикраси або довге волосся може зачепитися за рухомі частини пристрою. Слід користуватися пристроями, призначеними до відводу пилу або мішками, якщо пристрій оснащений ними. Необхідно подбати про те, щоб правильно під'єднати їх. Використовування відводу пилу зменшує ризик поважних тілесних uszkodжень.

Користування пристроєм

Забороняється користуватися пристроєм всупереч його призначенню. Не перевантажувати пристрій. Правильний вибір відповідного робочого інструмента гарантує більш ефективну та безпечну працю. **Перед регулюванням, заміною аксесуарів або переховуванням пристрою необхідно вийняти з нього свічку запалення. Завдяки цьому можна запобігти випадковому пуску пристрою.** Слід переховувати пристрій у місці, недоступному для дітей. Особам, що не навчені користуватися пристроєм, категорично забороняється працювати з ним. Пристрій може бути небезпечним в руках "зеленого" оператора. Слід забезпечити правильну консервацію пристрою. Слід перевіряти пристрій з точки зору неточного співпадання та зазорів у рухомих частинах. Слід перевіряти, чи не пошкодився будь-який елемент пристрою. Якщо відкрито uszkodження, то слід усунути їх перед початком роботи з пристроєм. Багато нещасливих випадків викликає неправильна консервація пристрою. Необхідно утримувати ріжучі інструменти чистими та наточеними. Правильна консервація полегшує контроль над ріжучими інструментами під час роботи. Необхідно користуватися інструментами та аксесуарами згідно з їх призначенням та враховуючи вид роботи і робочі умови. Користування інструментами під час іншої роботи, ніж та, з думкою про яку вони були розроблені, збільшує ризик небезпечних моментів. Слід перевірити, у якому напрямку обертаються інструменти. Неочікуваний напрямок обертання може стати причиною небезпечних моментів. Забороняється наближати руки та інші частини тіла до різців, що обертаються. Причиною найбільшої кількості тілесних uszkodжень під час роботи з косаркою є саме контакт приведених у рух різців з частинами тіла. Під час роботи необхідно прийняти відповідну позу та бути готовим до неочікуваної реакції пристрою. Дозволяється користуватися виключно оригінальним додатковим оснащенням. Використовування невідповідного оснащення може стати причиною поважних тілесних uszkodжень.

Ремонт

Слід ремонтувати пристрій виключно в закладах, що мають право на це та користуються лише оригінальними запчастинами. Завдяки цьому утримується відповідний рівень безпеки під час роботи з пристроєм. Забороняється чистити корпус та щитки, зроблені з гуми або синтетичних матеріалів, за допомогою бензину, розчинника або іншої їдкої рідини. Під час консервації пристрою слід користуватися виключно високоякісними засобами. Забороняється користуватися іншими засобами, крім вказаних у інструкції для користувача.

ДОДАТКОВІ УМОВИ БЕЗПЕКИ

ПРИСТРІЙ МОЖЕ СТАТИ ПРИЧИНОЮ СЕРЬОЗНИХ ТРАВМ. Необхідно уважно прочитати інструкцію з експлуатації. Ознайомитися з принципами належної експлуатації, технічного обслуговування, запуску і зупинки пристрою. Ознайомитися з правильним використанням усіх елементів управління.

Категорично заборонено допускати дітей до обслуговування пристрою.

Помпа призначена тільки для перекачування води, забороняється перекачувати інші речовини, особливо горючі і агресивні.

Необхідно використовувати засоби захисту органів слуху. обов'язково слід використовувати засоби для захисту очей і обличчя, це дозволить захистити очі, обличчя та дихальні шляхи від пилу і вихлопних газів. Завжди слід одягати відповідний захисний одяг, що прилягає до тіла. Одягати захисні рукавиці і засоби захисту органів слуху. Одягати захисне взуття з нековзною підошвою.

Зупинити двигун і вийняти свічку запалювання під час:

- чистки елементів машини
- перевірки, технічного обслуговування і ремонту
- налаштування робочих частин.

Під час маніпуляцій з паливом слід бути дуже обережним. Паливо є легкозаймистим. Категорично заборонено доливати паливо, якщо машина працює або є гарячою. Не вдихати випарів палива - вони шкідливі для здоров'я.

Ремонт машини можна доручати тільки кваліфікованому персоналу. Заборонено вносити будь-які конструкційні зміни в пристрій.

Не експлуатувати пристрій, якщо він пошкоджений, або у ньому є зношені деталі.

З метою зменшення ризику виникнення пожежі двигун і вихлопну систему слід утримувати в чистоті. Зокрема, їх необхідно очищати від сміття та продуктів, що залишилися після роботи, усувати витоки мастила і змазки.

Перед початком роботи необхідно ознайомитися з інструкцією щодо аварійної зупинки машини.

Під час роботи слід стежити за навколишнім оточенням. Звукове сприйняття окремих небезпечних ситуацій ускладнюється внаслідок створюваного машиною шуму.

Усі вентиляційні отвори повинні бути чистими і зберігати прохідність.

Поверхня навколо фільтра помпи повинна бути чистою, для запобігання засміченню каналів всмоктування. Фільтр помпи необхідно розмістити на відстані не менше 0,3 м нижче поверхні води і на відстані не менше 1,2 м від дна водойми. Під час роботи помпи фільтр повинен завжди знаходитися під водою.

Переносити помпу можна лише за раму. Заборонено переносити помпу за інші елементи.

Під час роботи помпа може перебувати тільки на твердій, плоскій і рівній поверхні.

Заборонено направляти струмінь води на будь-яке електрообладнання.

ЕКСПЛУАТАЦІЯ ПОМПИ

Підготовка помпи до роботи

Перед початком роботи, необхідно переконатися у герметичності усіх гідравлічних з'єднань. У разі виявлення витоку, з'єднання необхідно герметизувати до початку роботи, а можливі витоки води слід ретельно висушити.

Перевірити паливну систему на предмет витоку палива. У разі виявлення витоку палива, помпу потрібно здати в ремонт у спеціалізовану ремонтну майстерню. Забороняється запускати помпу з несправною паливною системою.

Необхідно перевірити болтові з'єднання, ослаблені з'єднання слід затягнути.

Перевірити рівень моторного мастила у баці.

Увага! Помпа поставляється без моторного мастила. У баку знаходиться тільки мінімальна кількість, необхідна для консервації під час транспортування та зберігання помпи. Перед першим запуском потрібно поповнити моторне мастило згідно з описаною нижче процедурою.

Підключення вхідного і вихідного шлангів

Помпа має два роз'єми з трубною різьбою із вказаними в таблиці діаметрами. Верхній роз'єм - це вихід води, нижній - вхід. До обох роз'ємів необхідно під'єднати шланги за допомогою відповідних з'єднувальних муфт, які забезпечують повну герметичність з'єднань. Для підключення шлангів можна використовувати патрубки і затиски, що входять у комплект поставки. Одягати на патрубок гайку (II) і встановити прокладку (III). Усе це разом прикрутити до роз'єму помпи (IV), забезпечуючи герметичність з'єднання. Не слід затягувати надто сильно, щоб не пошкодити прокладку. Одягати на шланг хомут, шланг підключити до патрубка і зафіксувати хомутом. До другого кінця вхідного шланга аналогічним чином приєднати фільтр.

Увага! Фільтр завжди повинен перебувати під водою.

Увага! В якості вхідного шланга не можна використовувати гнучкий шланг, що не зберігає форму. Це може привести до припинення подачі води до помпи.

Після підключення і перед запуском камеру помпи необхідно заповнити водою. Для цього служить клапан у верхній частині виходу помпи (V). Його слід відкрити і повністю заповнити водою камеру помпи. Після наповнення помпи водою клапан необхідно сильно і надійно закрити.

Увага! Помпа не пристосована до роботи «на сухо». Робота без води може призвести до незворотного пошкодження помпи. У цьому випадку користувач втрачає право на гарантію. Рівень води в камері помпи необхідно перевіряти перед кожним запуском, навіть якщо система подачі води не демонтувалася.

Заливання моторного мастила

Відкрутити заливну горловину і вийняти покажчик рівня мастила (VI). Витерти його чистою і сухою ганчіркою. Вставити

покажчик у горловину, але не закручувати. Потім вийняти і визначити рівень мастила. Якщо рівень занадто низький, необхідно долити мастило до верхнього рівня покажчика. Вставити покажчик в горловину, сильно і надійно затягнувши його. Увага! Рекомендується використовувати мастило високої якості з вказаною у таблиці в'язкістю.

Заливання палива

Заправляти помпу слід неетиллованим бензином з октановим числом 93. Заливати паливо необхідно здалека від джерел займання. Заборонено палити під час заправки. Заправка повинна здійснюватися на відстані не менше 3 метрів від місця запуску та експлуатації пристрою. Для захисту двигуна рекомендується використовувати якісний неетиллований бензин. У разі розливу палива, перед ввімкненням пристрою необхідно ретельно витерти всі залишки палива.

Відкрити кришку бака (VII). Залити паливо. Не заливати паливо вище рівня сітки паливного фільтра (VIII). Щільно закрити кришку бака.

Запуск двигуна

УВАГА! Помпа не має окремого вимикача, і, отже, починає працювати відразу після запуску двигуна. **Перед запуском двигуна помпу необхідно підготувати до роботи.**

Перед запуском двигуна залити паливо і перевірити рівень мастила. Встановити помпу на твердій, рівній та стійкій поверхні. Підключити вхідні і вихідні шланги. Другий кінець вхідного шланга з фільтром помістити у водойму. Другий кінець вихідного шланга помістити в місце, куди буде перекачуватися вода. Заповнити камеру помпи водою.

Паливний клапан переключити в положення ON (IX).

Важіль всмоктування переключити в положення OFF (X). У разі запуску гарячого двигуна можна не переключати важіль всмоктування в положення OFF.

Важіль дросельної заслінки переключити у положення 1/3 діапазону руху (XI).

Вимикач двигуна переключити у положення ON (XII).

Плавню потягнути рукоятку пускового троса до моменту виникнення опору, потім потягнути швидким рухом (XIII), до моменту запуску двигуна. Увага! Не відпускати рукоятку пускового троса. Рукоятка може вдарити об двигун. Її слід плавно повернути у вихідне положення.

У міру прогріву двигуна важіль всмоктування плавно переставити у положення ON.

Важіль дросельної заслінки переключити в робоче положення - висунути максимально.

Зупинка двигуна

Переключити важіль дросельної заслінки в мінімальне положення.

Вимикач двигуна переключити у положення OFF.

Паливний клапан переключити у положення OFF

Аварійна зупинка двигуна

Вимикач двигуна переключити в положення OFF.

Важіль дросельної заслінки переключити у мінімальне положення.

Паливний клапан переключити у положення OFF.

Увага! Зі збільшенням висоти над рівнем моря може зменшуватися потужність двигуна. Це пов'язано зі зміною складу суміші палива й повітря в районах з більш низьким тиском. Помпа оснащена карбюратором, налаштованим на роботу на висоті до 1800 м над рівнем моря. У разі використання помпи на більших висотах, слід очікувати втрати потужності двигуна і, отже, зниження продуктивності помпи. Тривала експлуатація в таких умовах призведе до пошкодження двигуна. Перед початком робіт на висоті понад 1800 м над рівнем моря слід звернутися в авторизований сервісний центр для налаштування карбюратора. Після завершення робіт на висоті, що перевищує 1800 м над рівнем моря, необхідно повторно віддати пристрій в авторизований сервісний центр для відновлення заводських налаштувань карбюратора.

Помпа має датчик рівня мастила, який зупинить двигун або не дозволить його запустити при дуже низькому рівні моторного мастила. У разі спрацювання датчика і зупинки двигуна, його необхідно вимкнути згідно з описаною вище процедурою, долити мастило, а потім запустити помпу.

ТЕХНІЧНЕ ОБСЛУГОВУВАННЯ ПОМПИ

Перед виконанням будь-яких описаних нижче операцій, помпу необхідно вимкнути. Переконайтеся, що двигун та інші елементи не є гарячими. Зняти свічку запалювання для запобігання випадковому запуску. Технічне обслуговування здійснювати здалека від джерел вогню. Не палити під час технічного обслуговування.

Технічне обслуговування повітряного фільтра (XIV)

Стан повітряного фільтра слід перевіряти після кожного використання помпи, а технічне обслуговування слід проводити один раз на три місяці або після кожних 50 годин роботи помпи, або частіше, залежно від робочого середовища.

Відкрутити гайку кришки повітряного фільтра і зняти її. Відкрутити гайку, що кріпить фільтр, та зняти його. Промити фільтр у теплій воді з додаванням детергенту, висушити, а потім занурити в моторне мастило з в'язкістю SAE20. Усунути надлишок мастила. Не викручувати і не віджимати фільтр. Встановити фільтр на місце, і закріпити кришку.

Заміна і техобслуговування свічки запалювання (XV)

Стан свічки слід перевіряти не рідше одного разу на шість місяців або через кожні 100 годин роботи. Зняти гумовий ковпачок контакту свічки і викрутити її свічковим ключем. Необхідно перевірити стан електродів свічки запалювання. При наявності забруднень спробувати очистити електроди свічки за допомогою дрітчастої щітки. Якщо чистка не принесе очікуваних результатів, свічку необхідно замінити. Зазор між електродами свічки запалювання повинен бути 0,7 - 0,8 мм.

Техобслуговування паливного фільтра (XVI)

Техобслуговування паливного фільтра необхідно проводити один раз на шість місяців або через кожні 100 годин роботи. Паливний клапан переключити у положення OFF. Відкрутити кришку паливного фільтра. Зняти прокладку і сітку. Очистити кришку, прокладку і сітку від забруднень. Ретельно висушити та встановити на місце. Сильно і надійно закрутити кришку фільтра, щоб забезпечити герметичність паливної системи.

Техобслуговування фільтра паливного бака (XVII)

Стан фільтра паливного бака слід перевіряти при кожній заправці. У разі виявлення забруднення, потрібно виконати описану нижче процедуру. Відкрутити кришку паливного бака. Зняти фільтр паливного бака. Промити його в екстракційному бензині, видаляючи усі забруднення. Встановити фільтр назад.

Очистка камери помпи (XVIII)

Відкрутити кришку зливного клапана. Злити воду з камери помпи. Нахилити помпу, щоб злити із неї залишки води. Промити камеру помпи чистою водою для усунення можливих забруднень. Воду з камери помпи необхідно зливати після кожного використання помпи. Заборонено зберігати помпу із наповненою камерою.

Зберігання помпи

Правильна консервація помпи перед початком зберігання забезпечує більш тривалу та безаварійну її експлуатацію. Спорожнити паливний бак, наприклад, за допомогою пластмасової помпи для палива, доступної у продажу. Запустити двигун і дати йому попрацювати на холостому ходу до моменту його зупинки. Це дозволить використати паливо, що залишилося у карбюраторі. Почекаати, поки двигун охолоне. Злити воду з камери помпи. Помити камеру чистою водою, усунувши всі забруднення.

Зняти свічку запалювання. Через отвір залити одну чайну ложку мастила в двотактні двигуни. Кілька разів обережно потягнути за пусковий трос, завдяки цьому мастило розповсюдиться по камері згоряння. Встановити назад свічку запалювання. Очистити корпус.

Помпу зберігати у прохолодному, сухому місці з хорошою вентиляцією. Здаля від джерел займання.

Повторний запуск помпи

Відкрутити свічку запалювання, обережно потягнути кілька разів за пусковий трос - це дозволить очистити камеру згоряння від залишків мастила. Залити в бак паливо. Приступити до процедури запуску двигуна.

Поломка	Можлива причина	Дії
Помпа не качає воду	Камера помпи не була заповнена водою	Заповнити камеру помпи водою.
	Негерметичність вхідного шланга	Перевірити герметичність системи подачі води, усунути протікання.
	Встановлений на вхідному шлангу фільтр забруднений	Очистити фільтр і помістити його в інше місце у водоймі
Двигун не запускається	Неправильно виконана процедура запуску	Точно виконувати процедуру запуску
	Свічка запалювання волога або ржава	Очистити або замінити свічку запалювання
Двигун запускається, але бракує потужності	Неправильно встановлений важіль дроселя	Підштовхнути важіль дроселя ззаду
	Засмічений повітряний фільтр	Очистити повітряний фільтр
Двигун працює нерівномірно	Невідповідна відстань між електродами свічки запалювання	Очистити або замінити свічку запалювання
	Неправильно відрегульований карбюратор	Здати пристрій в авторизований сервісний центр
З вихлопної системи замість вихлопних газів виходить дим	Неправильні пропорції паливної суміші	Дотримуватися правильних пропорцій паливної суміші
	Неправильно відрегульований карбюратор	Здати пристрій в авторизований сервісний центр

GAMINIO CHARAKTERISTIKA

Siurblys su vidaus degimo varikliu leidžia perpumpuoti vandenį visur ten, kur nėra galimybės pasinaudoti elektros tinklo maitinimu. Taisyklingas, patikimas ir saugus siurblio darbas priklauso nuo tinkamo jo eksploatavimo, todėl:

Prieš imantis dirbti su įrenginiu būtina perskaityti visą instrukciją ir ją išsaugoti.

Už nuostolius ir sužeidimus kilusius dėl gaminio vartojimo ne pagal paskirtį, dėl saugos taisyklių ir šios instrukcijos reikalavimų bei nurodymų nesilaikymo, tiekėjas neneša atsakomybės. Būtina neužmiršti, kad gaminio vartojimas ne pagal paskirtį panaikina vartotojo teises į garantiją.

ĮRANGA

Siurblys yra pristatomas sukomplekčiuotoje būklėje, nežiūrint to, reikia atlikti tam tikrus parengiamuosius, šioje instrukcijoje aprašytus veiksmus.

TECHNINIAI DUOMENYS

Parametras	Mato vienetas	Vertė		
		YT-85401	YT-85402	YT-85403
Katalogo numeris		YT-85401	YT-85402	YT-85403
Svoris (be kuro)	[kg]	25	28	67
Matmenys	[mm]	535×395×465	535×395×465	680×520×660
Kuro bakelio talpa	[l]	3,6	3,6	3,6
Alyvos bakelio talpa	[l]	0,6	0,6	0,6
Vandens pajungimo diametras (ėjimas/išėjimas)	[mm / "]	50 / 2	80 / 3	100/4
Maksimalus našumas:	[m ³ /h]	36	60	96
Maksimalus kėlimo aukštis	[m]	30	30	30
Maksimalus siurbimo aukštis	[m]	8	8	8
Maks. vandens temperatūra	[°C]	45	45	45
Maks. teršalų skersmuo	[mm]	50	80	100
Variklis - tipas		DJ170F	DJ170F	DJ170F
Cilindrų skaičius		1	1	1
taktų skaičius		4	4	4
aušinimas		oru	oru	oru
talpa	[cm ³]	163	163	163
galia	[kW]	4,1	4,1	4,1
Nominalus sukimosi greitis	[min ⁻¹]	3600	3600	3600
kuro sąnaudos esant nominaliam sukimosi greičiui	[g/h]	1520	1520	2000
Variklio alyvos tipas		SAE 20W-40	SAE 20W-40	SAE 20W-40
Degimo žvakės tipas		F7TC	F7TC	F7TC
Emisijos				
Triukšmas – akustinio slėgio lygis L _{WA}	[dB (A)]	79 ± 3,0	79 ± 3,0	79 ± 3,0
Triukšmas – akustinės galios lygis L _{WA}	[dB (A)]	90 ± 3,0	90 ± 3,0	90 ± 3,0

BENDROS SAUGOS INSTRUKCIJOS

ĮSPĖJIMAS! Dirbant gyvatvorės žirkleimis rekomenduojama visada laikytis pagrindinių darbo saugos taisyklių, imtinai su žemiau pateiktomis, siekiant maksimaliai apriboti gaisro, elektros smūgio grėsmę bei išvengti kūno sužalojimų.

Prieš pradėdam šį įrankį vartoti, perskaityk visą instrukciją ir ją išsaugok.

DĖMESIO! Perskaityk visas žemiau pateiktas instrukcijas. Jų nesilaikymas gali būti elektros smūgio, gaisro arba kūno sužalojimo priežastis.

LAIKYTIŠ ŽEMIAU PATEIKTŲ INSTRUKCIJŲ

Darbo vieta.

Darbo vieta turi būti gerai apšviesta ir švari. Tinkama bei silpnas apšvietimas gali būti nelaimingų įvykių priežastis. Nedirbti su gyvatvorių žirkleimis uždaroje patalpoje. Išmetimo dujos ir kuro garai yra toksiški. Apsinuodijimas jais gali sukelti nelaimingą įvykį bei rimtus sužalojimus. Neprileisti vaikų ir pašalinių asmenų į darbo vietą. Išsiblaškytas ir susikoncentravimas stoka gali sukelti įrankio kontrolės praradimą.

Darbo sauga

Negalima nei įrankio, nei aksesuarų modifikuoti. Visi aksesuarai ir įrankio dalys turi būti švarios, nepažeistos, geroje techninėje būklėje bei skirtos vartoti su šiuo įrankio tipu. Vengti kūno bei įrankio kontakto su tokiais įžemintais paviršiais, kaip vamzdžiai, šildytuvai ir šaldytuvai. Kūno įžeminimas didina elektros smūgio riziką. Nestatyti įrankio į kontakto su atmosferiniais krituliais arba su drėgme pavojų. Vanduo ir drėgmė, kurie pateks į įrankio vidų didina įrankio sužalojimų ir kūno pažeidimų riziką. Neperkrauti įrankio. Vartoti įrankius ir aksesuarus tinkamus aktualiai atliekamo darbo tipui, tokiu atveju darbas yra našesnis ir saugesnis. Skolinant, parduodant arba bet koku kitu būdu perduodant įrankį kitam asmeniui, visada pridėkite prie jo įrankio aptarnavimo instrukciją.

Asmenišką saugumą

Darbo imtis tik esant geroje fizinėje ir psichinėje būklėje. Kreipti dėmesį į tai kas daroma. Nedirbti esant nuvargus arba vaistų ar alkoholio poveikiu įtakoje. Net akimirksnį trunkanti dėmesio stoka darbo metu, gali būti rimtų kūno sužalojimų priežastim. Vartoti asmens apsaugos priemones. Visada užsidėti apsauginius akinius. Asmens apsaugos priemonių, tokių kaip dulkių kaukės, apsauginė avalynė, šalmas, klausos apsaugos ausinių vartojimas sumažina rimtų kūno sužalojimų riziką. Vengti įrankio atsitiktinio įjungimo. Prieš pradėdami įrankio konservavimą arba prieš jį transportuojant, įsitikinkite ar jungiklis yra „išjungtoje“ pozicijoje. Įrankio laikymas arba nešimas su pirštu ant jungiklio mygtuko, arba kai jungiklis yra „įjungtoje“ pozicijoje, gali sukelti rimtus kūno sužalojimus. Prieš įjungiant įrankį pašalink visus veržiarakčius ir kitas priemones vartotas jo sureguliuvimui. Veržiaraktis paliktas ant rotojančių įrankio elementų gali sukelti rimtus kūno sužalojimus. Išlaikyk pusiausvyrą. Visą laiką užimk tinkamą, stabilią poziciją. Tai leis lengviau suvaldyti įrankį netikėtų, darbo metu kilusių, situacijų atvejais. Vilkek apsauginę aprangą. Nenešiot darbo metu laisvų drabužių bei juvelyrinių dirbinių. Laikyk plaukus, drabužius ir darbinės pirštines toli nuo judamų įrankio dalių. Laisvi drabužiai, juvelyriniai dirbiniai bei ilgi plaukai gali įsivelti į judamas įrankio dalis. Vartoti dulkių siurblius arba dulkių surinkimo dėžes, jeigu įrankis yra jais aprūpintas. Pasirūpink, kad jie būtų taisyklingai prijungti. Dulkių siurbimo panaudojimas sumažina rimtų kūno sužeidimų riziką.

Įrankio vartojimas

Negalima įrankio vartoti ne pagal jo paskirtį. Neperkrauti įrankio. Taisyklingas įrankio parinkimas pagal atliekamo darbo tipą, užtikrins našesnę ir saugesnę darbą. **Prieš atliekant reguliavimus, keičiant aksesuarus arba sandėliuojant įrankį, reikia išmontuoti uždegimo žvakę. Tai leis išvengti įrankio atsitiktinio įjungimo.** Įrankį sandėliuok vaikams neprieinamoje vietoje. Neleisk dirbti įrankiu asmenims neapmokytiems jį aptarnauti. Neapmokyto asmens rankose įrankis gali būti pavojingas. Užtikrink tinkamą įrankio konservavimą. Tikrink įrankį judamų dalių nesutaikymų ir tarpų atžvilgiu. Tikrink, ar kuris nors įrankio elementas nėra sužalotas. Pastebėjus trūkumus būtina juos pašalinti prieš vartojant įrankį pakartotinai. Daugelį nelaimingų įvykių sukelia netinkamas įrankio konservavimas. Pjovimo įrankius reikia laikyti išaštrintoje ir švarioje būklėje. Tinkamai konservuojamus pjovimo įrankius lengviau darbo metu kontroliuoti. Įrankius ir aksesuarus vartok sutinkamai su aukščiausiu pateiktomis instrukcijomis. Vartok įrankius pagal jų paskirtį turint omenyje darbo tipą ir darbo sąlygas. Įrankių vartojimas kitam darbiui negu buvo suprojektuoti padidina pavojingų situacijų kilimo riziką. Reikia patikrinti įrankio apsisukimų kryptį. Netikėtina apsisukimų kryptis gali būti pavojingų situacijų priežastim. Negalima priartinti rankų bei kitų kūno dalių prie besisukančių peilio ašmenų. Daugiausiai kūno sužalojimų žirklių vartojimo metu įvyksta dėl dirbančių ašmenų susilietimo su kūno dalimis. Darbo metu reikia užimti atitinkamą darbinę poziciją ir būti pasiruošusiam taisyklingai reaguoti į netikėtą įrankio elgesį. Galima vartoti tik originalią papildomą įrangą. Neatitinkamos įrangos vartojimas gali būti rimtų sužeidimų priežastim.

Taisymai

Įrankį taisyti tik įteisintose taisyklose, vartojant tik originalias keičiamąsias dalis. Tai užtikrins tinkamą ir saugų įrankio funkcionavimą. Nevalyti korpuso ir guminių bei plastikinių gaubtų benzinu, tirpikliu arba kitu ēdančiu skysčiu. Įrankiui konservuoti vartok tik geros kokybės priemones. Draudžiama vartoti priemonių kitų negu įvardintos aptarnavimo instrukcijoje.

PAPILDOMOS SAUGOS INSTRUKCIJOS

ĮRENGINYS GALI BŪTI RIMTŲ SUŽEIDIMŲ PRIEŽASTIS. Todėl būtina atidžiai perskaityti aptarnavimo instrukciją. Reikia susipažinti su taisyklingu siurblio aptarnavimu, konservavimu, paleidimu ir sustabdymu. Reikia susipažinti su jo valdymo elementų funkcionavimu.

Niekada negalima leisti vaikams įrenginį aptarnauti.

Siurblys yra skirtas pumpuoti tik vandenį, draudžiama pumpuoti kitus skysčius, ypač degias ir ēdančias medžiagas.

Būtina naudoti ausines klausai apsaugoti. Visada uždėti apsauginius akis ir veido apsaugos skydus, tai apsaugos veidą ir kvėpavimo takus nuo dulkių ir išmetamųjų dujų. Visada užsivilkiti atitinkamus, prie kūno priglundančius apsauginius drabužius. Mūvėti apsaugines pirštines, klausą apsaugančias ausines. Nešioti apsauginę avalynę su neslystančiais padais.

Rengiantis tvarkyti siurbli visada išjungti variklį ir atjungti uždegimo žvakę šiais atvejais:

- valant paskirus įrenginio elementus,
- kontroliuojant, konservuojant arba taisant,
- reguliuojant darbinės dalis.

Su kuru elgtis labai atsargiai. Kuras yra labai degus ir sukelia pavojų. Niekada nepilti į bakelį kurą varikliui dirbant arba jam neataušus. Neįkvėpti kuro garų, jie kenksmingi sveikatai.

Jrenginio taisymą pavesti tik specializuotam personalui. Bet kokie konstrukciniai jrenginio modifikavimai yra draudžiami. Jrenginiu nedirbti pastebėjus bet kokius pažeidimus arba jo paskirų elementų susidėvėjimo požymius, Gaisro rizikai apriboti reikia variklį ir dujų išmetimo sistemą laikyti švarioje būklėje. Patartina juos išvalyti taip, kad nebūtų jokių atlikto darbo pėdsakų, atliekų, alyvos prisusunkimų ir tepalo dėmių. Prieš pradėdant darbą būtina susipažinti su skubaus mašinos sustabdymo instrukcija pavojaus kilimo atveju. Darbo metu stebėti artimą aplinką. Kai kurie pavojai gali būti dėl mašinos keliamo triukšmo negirdimi. Visos ventiliacinės variklio angos turi būti visada pralaidžios ir švarios. Siurblio filtro aplinka turi būti švari, kad nevyktų jo siurbimo kanalų užsikimšimas. Siurblio filtrą reikia laikyti mažiausiai 0,3 m po vandens paviršiaus ir mažiausiai 1,2 m atstume nuo vandens talpyklos dugno. Siurblio darbo metu filtras turi būti visada po vandens paviršiumi. Siurbli galima nešti laikant jį už rėmo. Draudžiama siurbli nešti laikant jį už kitus jo elementus. Darbo metu siurblys turi stovėti tik ant kieto, plokščio ir lygaus paviršiaus. Niekada nenukreipti vandens srauto elektros įrangos link.

SIURBLIO APTARNAVIMAS

Parengimas darbui

Prieš pradėdant darbą reikia patikrinti ar visi vandens sujungimai yra sandarūs. Pastebėjus pratekėjimus arba prisusunkimus reikia prieš imantis dirbti sujungimus patikimai užsandarinti, o galimus prisusunkimus tiksliai išdžiovinti.

Kuro sistemą taip pat patikrinti ar nėra pratekėjimų. Pratekėjimų nustatymo atveju siurbli reikia perduoti taisymsi į specializuotą taisyklą. Siurblio paleidimas su netvarkinga kuro sistema yra draudžiamas.

Reikia patikrinti vamzdžių sujungimus, pasilaisvinusius varžtus būtina suveržti.

Patikrinti alyvos lygį variklio karteryje.

Dėmesio! Siurblys yra pristatomas be variklio alyvos. Karteryje yra tik minimalus kiekis skirtas konservavimui siurblio transporto ir sandėliavimo metu. Prieš pirmą paleidimą reikia papildyti variklinės alyvos kiekį karteryje sutinkamai su žemiau aprašyta procedūra.

Vandens siurbimo ir tiekimo žarnų prijungimas.

Siurblys yra aprūpintas dviem įvadais su vamzdiniais sriegiais, kurių diametras pateikiamas lentelėje. Viršutinis atvamzdis, tai vandens išėjimas, apatinis – įėjimas. Žarnos prie abiejų įvadų prijungiamos atitinkamų jungčių pagalba, kurios užtikrina visišką sujungimų sandarumą. Žarnos prijungti galima panaudoti pridėtus atvamzdžius ir suveržiamas apkabas. Atvamzdį perkšti per veržlę (II) ir uždėti tarpiklį (III). Visą rinkinį prisukti prie siurblio įvado (IV) taip, kad būtų užtikrintas sujungimo sandarumas. Nesuveržti pernelyg stipriai, kad nepažeistų tarpiklio. Ant žarnos užmauti suveržiamą apkabą, žarną prijungti prie atvamzdžio ir suveržti apkabos pagalba. Prie kito žarnos galo, skirto siurbti vandenį, prijungti tokiu pačiu būdu filtrą.

Dėmesio! Filtras siurblio darbo metu turi būti visas panardintas į vandenį.

Dėmesio! Vandens siurbimo žarnos turi turėti pakankamai standumo, kad neužlūžtų. Tai galėtų nutraukti vandens siurbimo galimybę. Atlikus žarnų prie siurblio prijungimus, prieš jį paleidžiant, reikia siurblio kamerą užpildyti vandeniu. Tam yra skirtas išskamamas kamščis siurblio išėjimo dalies viršuje (V). Reikia jį atsukti ir į angą pripilti vandens, kol vanduo visiškai užpildys siurblio kamerą. Užpildžius siurbli vandeniu reikia stipriai ir patikimai užsukti angą kamščiu.

Dėmesio! Siurblys nėra pritaikytas dirbti sausoje terpėje. Darbo be vandens atveju gali įvykti negrįžtamas siurblio pažeidimas. Tokia priežastimi sukkelto siurblio sugedimo atveju vartotojas praranda garantijos teisę. Todėl vandens lygį siurblyje reikia tikrinti prieš kiekvieną jo paleidimą, net tada, kai vandens įranga nebuvo demontuojama.

Variklio papildymas alyva

Atsukti alyvos papildymo angą ir ištraukti alyvos lygio matuoklį (VI). Matuoklį nusausti sauso skudurėlio pagalba. Įdėti matuoklį atgal į variklio karterį, tačiau jo nesukti. Po to vėl jį ištrakti ir perskaityti alyvos lygio parodymą. Jeigu rodomas lygis yra per mažas, reikia papildyti alyvos kiekį iki viršutinės matuoklio padalos. Įkišti matuoklį į alyvos papildymo angą ir patikimai jį prisukti.

Dėmesio! Rekomenduojama naudoti aukštos kokybės, lentelėje nurodyto klampumo alyvą.

Kuro papildymas

Kaip kurą, reikia naudoti bešvinį benziną su oktano skaičiumi – 93. Kuro pylimas į bakelį turi būti atliekamas atokiai nuo ugnies šaltinių. Pylant kurą negalima rūkyti. Kuro bakelio papildymus reikia vykdyti ne mažiau nei 3 metrų atstume nuo vietos, kurioje yra paleidžiami ir dirba jrenginiai. Variklio ilgalaiškumui užtikrinti reikia naudoti geros kokybės kurą. Kurui išsipylus, prieš paleidžiant jrenginį reikia išspylimo vietą nusausti šluoste kruopščiai šalinant kuro likučius.

Atidaryti kuro pylimo angą bakelyje (VII). Pripilti kuro. Nepilti kuro per daug, kad jo lygis nebūtų aukščiau kuro filtro sietelio (VIII). Sandariai uždaryti kuro pylimo angą.

Variklio paleidimas

DĖMESIO! Siurblyje nėra atskiro jungiklio, todėl jis pradeda dirbti tuojau pat variklį paleidus. **Prieš paleidžiant variklį būtina paruošti siurbli darbui.**

Prieš paleidžiant siurbį reikia papildyti kurą bei variklinę alyvą. Pastatyti siurbį ant kieto, lygaus ir stabilaus pagrindo. Prijungti žarnas prie vandens siurbimo ir tiekimo atvamzdžių. Siurbimo žarnos galą su filtru panardinti į vandenį vandens talpykloje. Antrą tiekimo žarnos galą įdėti į rezervuarą į kurį pumpuosime vandenį. Siurblio kamera pripildyti vandeniu.

Kuro vožtuvą pasukti į ON (IX) poziciją.

Variklio siurbimo svertą perstatyti į OFF (X) poziciją. Karšto variklio paleidimo atveju siurbimo sverto statyti į OFF poziciją nėra būtina.

Droselio vožtuvo svertą perstumti iki 1/3 jos pilno judesio diapazono (XI).

Variklio jungiklį pastatyti į ON (XII) poziciją.

Švelniai patraukti už paleidimo virvės laikiklio, kol bus galima pajusti pasipriešinimą, o po to energingai greitu judesiu (XIII) patraukti virvę iki variklio užsivedimo. Dėmesio! Variklio paleidimo laikiklio neišleisti iš rankos. Laikiklis galėtų smogti į variklį, todėl reikia leisti laikikliui tolygiai grįžti į pradinę poziciją.

Laipsniškai kaistant varikliui, siurbimo svertą pamažu perstumti į poziciją ON.

Droselio vožtuvą perstatyti į darbinę poziciją – į maksimalaus atlenkimo vietą.

Variklio sustabdymas

Droselio vožtuvo svertą perstumti į minimalią poziciją.

Variklio jungiklį perstatyti į OFF poziciją.

Kuro vožtuvą pasukti į OFF poziciją.

Avarinis variklio sustabdymas

Variklio jungiklį perstatyti į OFF poziciją.

Droselio vožtuvo svertą perstumti į minimalią poziciją.

Kuro vožtuvą pasukti į OFF poziciją.

Dėmesio! Didėjant aukščiui virš jūros lygio reikia tikėtis variklio galios sumažėjimo. Tai siejasi su kuro ir oro mišinio sudėties pasikeitimu žemesnio oro slėgio rajonuose. Siurblys yra aprūpintas taip sureguliuotu karbiuratoriumi, kad būtų užtikrintas normalus darbas iki 1800 m aukščio virš jūros lygio. Taikant siurblių didesniuose aukščiuose galima tikėtis variklio galios sumažėjimo ir tuo pačiu mažesnio siurblio darbo produktyvumo. Ilgesnis siurblio eksploatavimas tokiomis sąlygomis gali sukelti variklio pažeidimą. Prieš pradėdam darbą didesniame negu 1800 m virš jūros lygio aukštyje reikia kreiptis į autorizuotą serviso dirbtuvę prašant atitinkamai sureguliuoti karbiuratorių. Pasibaigus darbiui didesniame negu 1800 m aukštyje virš jūros lygio, reikia vėl kreiptis į autorizuotą serviso dirbtuvę, gamykliniams nustatymams atstatyti.

Siurblys turi alyvos lygio variklyje jutiklį, kuris sustabds variklio darbą arba neleis variklį paleisti esant per žemam variklinės alyvos lygiui karteryje. Jutikliui suveikus ir varikliui sustojus, variklį reikia išjungti sutinkamai su aukščiau aprašyta procedūra, karterį papildyti alyva, o po to paleisti siurbį.

SIURBLIO KONSERVAVIMAS

Prieš pradėdam atlikti bet kokius žemiau aprašytus veiksmus, reikia siurbį išjungti. Įsitikinti, kad variklis bei kiti elementai nėra įkaitę. Tam, kad išvengtų atsitiktinio variklio paleidimo, reikia išsukti uždegimo žvakę. Konservavimo darbų metu nebūti arti ugnies šaltinių bei nerūkyti.

Oro filtro konservavimas (XIV)

Oro filtro būklę reikia tikrinti po kiekvieno siurblio panaudojimo, o konservavimą reikia atlikti kas tris mėnesius arba po kiekvienų 50 valandų darbo, arba dažniau, priklausomai nuo darbo aplinkos sąlygų.

Reikia atsukti oro filtro dangčio veržlę ir nuimti dangtį. Atsukti filtrą fiksuojančią veržlę ir ištraukti filtrą. Praplauti filtrą šiltu vandeniu su detergento priedu, išdžiovinti, o po to prisukti jį SAE20 klampumo varikline alyva. Alyvos perteklių išspausiti. Filtro negniuždyti nei neišgręžti. Sumontuoti filtrą į jo vietą ir prisukti dangtį.

Uždegimo žvakės keitimas ir konservavimas (XV)

Reikia tikrinti žvakės būklę bent kas šešis mėnesius arba po kiekvienų 100 valandų darbo.

Nuimti guminį gaubtą nuo žvakės kontakto ir žvakę išsukti jai skirtu veržliarakčio pagalba. Reikia patikrinti uždegimo žvakės elektrodų būklę. Pastebėjus elektrodų suteršimus, reikia pamėginti žvakės elektrodus išvalyti vielinio šepetio pagalba. Tuo atveju jeigu elektrodų išvalymas neduoda laukiamų rezultatų, duotąją žvakę reikia pakeisti nauja. Atstumas tarp uždegimo žvakės elektrodų turi būti 0,7 - 0,8 mm.

Kuro filtro konservavimas (XVI)

Kuro filtro konservavimą reikia atlikti kas šešis mėnesius arba po kiekvienų 100 valandų darbo.

Kuro vožtuvą pasukti į OFF poziciją. Atsukti kuro filtro dangtį. Nuimti tarpiklį ir sietelį. Dangtį, tarpiklį ir sietelį išvalyti nuo suteršimų. Kruopščiai juos išdžiovinti ir sumontuoti į vietą. Stipriai ir patikimai prisukti filtro dangtį, užtikrinant kuro sistemos sandarumą.

Kuro įpylimo filtro konservavimas (XVII)

Kuro įpylimo filtro būklę tikrinti kuro kiekvieni papildymo atveju. Pastebėjus suteršimus atlikti konservavimą pagal žemiau aprašytą procedūrą. Atsukti kuro įpylimo dangtį. Išmontuoti įpylimo filtrą. Praskalauti jį vait spirite šalinant tuo būdu visokius nešvarumus. Sumontuoti filtrą atgal į jo vietą.

Siurblio kameros ištuštinimas (XVIII)

Atsukti nuleidimo vožtuvo dangtelį. Leisti, kad vanduo ištekėtų iš siurblio kameros. Pakreipti siurblių taip, kad siurblio kamera visiškai ištuštėtų. Praplauti siurblio kamerą švariu vandeniu pašalinant likusius galimus suteršimus. Siurblio kamerą tuštinti po kiekvieno siurblio panaudojimo. Siurblių su vandeniu kameroje sandėliuoti draudžiama.

Siurblio laikymas

Tinkamas konservavimas prieš pradėdant siurblių sandėliuoti leis užtikrinti ilgesnį siurblio eksploatavimą be galimų, priešingu atveju, avarijų. Ištuštinti kuro bakelį, pvz. rinkoje parduodamo plastikinio kuro siurbliuko pagalba. Paleisti variklį ir leisti jam dirbti tuščioje eigoje, kol kurui pasibaigus jis sustos. Tai leis išvalyti karbiuratorių iš kuro likučių. Leisti varikliui ataušti. Ištuštinti siurblio kamerą iš vandens. Praplauti kamerą švariu vandeniu, išplaunant tuo būdu galimus nešvarumus.

Išsukti uždegimo žvakę. Per angą įpilti vieną šaukštelį dvitakčiam varikliui skirtos alyvos. Keletą kartų atsargiai patraukti paleidimo virvę, tai leis paskirstyti alyvą degimo kameroje. Įsukti uždegimo žvakę atgal į jos vietą. Nuvalyti korpusą.

Siurblių sandėliuoti vėsioje ir sausoje, gerai ventiliuojamoje vietoje. Toli nuo galimų ugnies šaltinių.

Siurblio paleidimas po sandėliavimo

Išsukti uždegimo žvakę, kelis kartus atsargiai patraukti paleidimo virvę, tai leis degimo kamerą ištuštinti iš alyvos likučių. Įpilti kuro į bakelį. Pradėti variklio paleidimo procedūrą.

Trūkumas	Galima priežastis	Trūkumų šalinimo būdai
Siurblys nepumpuoja vandens	Siurblio kamera neužpilta vandeniu	Užpilti siurblio kamerą vandeniu.
	Vandens siurbimo žarna nesandari	Patikrinti vandens siurbimo įrangos sandarumą, pašalinti pratekėjimus
	Siurbimo žarnos filtras užterštas	Išvalyti filtrą ir panardinti jį kitoje vandens talpyklos vietoje.
Variklio nepavyksta užvesti	Netaisyklingai atlikta paleidimo procedūra	Laikytis paleidimo procedūros nurodymų
	Uždegimo žvakė drėgna arba surūdijusi	Išvalyti arba pakeisti uždegimo žvakę
Variklis užsiveda, bet trūksta jam galios	Netaisyklingai nustatytas droselio svertas	Droselio svertą pastumti į užpakalinę pusę.
	Užterštas oro filtras	Išvalyti oro filtrą
Variklis dirba netolygiai	Netinkamas atstumas tarp uždegimo žvakės elektrodų	Išvalyti arba pakeisti uždegimo žvakę
	Netaisyklingai sureguliuotas karbiuratorius	Atiduoti įrenginį į autorizuotą serviso punktą.
Iš dujų išmetimo sistemos vietoj išmetimo dujų eina dūmai	Kuro mišinys turi netinkamą komponentų santykį	Laikyti tinkamą kuro mišinio komponentų santykį.
	Netaisyklingai sureguliuotas karbiuratorius	Atiduoti įrenginį į autorizuotą serviso punktą.

PRODUKTA RAKSTUROJUMS

lekšdedzes sūknis atļauj pārsūknēt ūdeni visur, kur nav iespējami pieslēgt elektrību. Pareizā, uzticamā un drošā ierīces darbība ir atkarīga no pareizas ekspluatācijas, tāpēc:

Pirms darbību ar ierīci jālasa un jāsavācā visu šo instrukciju.

Piegādātājs neenes atbildību par visiem defektiem un ievainojumiem, izceltiem pēc ierīces nepareizas lietošanas, ka arī pēc drošības noteikumu un lietošanas instrukciju neievērošanas. Nepareizā ierīces lietošana var ierosināt lietotāja garantijas tiesību pazaudēšanu.

APGĀDĀŠANA

Sūknis ir piegādāts komplektā stāvoklī, bet pirms darba uzsākšanas vajag veikt nekādu sagatavošanas darbību.

TEHNISKAS INFORMĀCIJAS

Parametrs	Mērvienība	Vērtība		
Kataloga Nr.		YT-85401	YT-85402	YT-85403
Svars (bez degvielas)	[kg]	25	28	67
Izmēri	[mm]	535x395x465	535x395x465	680x520x660
Degvielas tvertnes tilpums	[l]	3,6	3,6	3,6
Elļas tvertnes tilpums	[l]	0,6	0,6	0,6
Ūdens ieplūdes/izplūdes pieslēgšanas diametrs	[mm / °]	50 / 2	80 / 3	100/4
Maks. efektivitāte	[m³/h]	36	60	96
Maks. pacelšanas augstums	[m]	30	30	30
Maks. sūkšanas augstums	[m]	8	8	8
Maks. ūdens temperatūra	[°C]	45	45	45
Maks. nefūruma diametrs	[mm]	50	80	100
Dzinējs - tips		DJ170F	DJ170F	DJ170F
Cilindru skaits		1	1	1
Taktu skaits dzesēšana		4	4	4
tilpums	[cm³]	163	163	163
jauda	[kW]	4,1	4,1	4,1
nomināls griezes ātrums	[min ⁻¹]	3600	3600	3600
degvielas patēriņš ar dzinēja nominālu ātrumu	[g/h]	1520	1520	2000
Motoreļļas veids		SAE 20W-40	SAE 20W-40	SAE 20W-40
Aizdedzes sveču veids		F7TC	F7TC	F7TC
Emisijas				
Trokšņi - akustiska spiediena līmenis L _{pa}	[dB (A)]	79 ± 3,0	79 ± 3,0	79 ± 3,0
Trokšņi - akustiskās jaudas līmenis L _{pa}	[dB (A)]	90 ± 3,0	90 ± 3,0	90 ± 3,0

VISPĀRĒJAS DROŠĪBAS INSTRUKCIJAS

BRĪDINĀJUMS! Darba laikā ar plaujmašīnu rekomendējam ievērot vispārīgus darba drošības noteikumus, kopā ar tālāk minētiem noteikumiem, lai ierobežot ugunsgrēka, elektrošoka un ievainojuma bīstamību.

Pirms ierīču ekspluatācijas jālasa un jāsavācā visu šo instrukciju.

UZMANĪBU! Jālasa visu apakš minēto instrukciju. Instrukcijas neievērošana var būt par ugunsgrēka, elektrošoka vai ievainojuma iemeslu.

JĀIEVĒRO TĀLĀK MINĒTO INSTRUKCIJU

Darba vieta

Darba vieta jābūt labi apgaismota un tīra. Nekārtība un tumšs apgaismojums var būt par nelaimes notikuma iemeslu. Nedrīkst strādāt ar ierīci slēgtās telpās. Izplūdes gāzes un degvielas tvaiki ir toksiski. Saindēšana ar tiem var būt par negadījuma un nopietna ievainojuma iemeslu. Nedrīkst pieļaut bērniem un citām personām atrasties darba vietā. Koncentrācijas zaudēšana var būt par kontroles zaudēšanas iemeslu.

Darba drošība

Nedrīkst modificēt ierīci un aksesuāru. Visi piederumi un ierīču daļas jābūt tīri, nesabojāti, labā tehniskā stāvoklī un paredzēti darbībai ar attiecīgām ierīcēm. Izvairieties no ķermeņa un ierīces kontakta ar iezemētām virsmām, piem. caurules, radiatori un saldētavas. Ķermeņa iezemējums var būt par elektrošoka iemeslu. Nedrīkst apdraudēt ierīci ar kontaktu ar atmosfēriskiem nokrišņiem vai mitrumu. Ūdens un mitrums, kuri nāks ierīces iekšā, var sabojāt ierīci un ievainot lietotāju. Nedrīkst pārslotot ierīci. Lietot ierīci un aksesuāru, attiecīgu darba veidam, tad darbs ir efektīvāks un drošāks. Aizdošot, pārdošot vai citā veida nodošot ierīci citai personai, vienmēr padot lietošanas instrukciju.

Personālā drošība

Strādāt var tikai labā fiziskā un psihiskā kondīcijā. Jābūt uzmanīgi darbā. Nedrīkst strādāt nogura stāvoklī, vai pēc medikamentu vai alkohola pieņemšanas. Pietiek neuzmanības moments, lai ievainot ķermeņu. Jālieto personālas aizsardzības līdzekļus. Vienmēr jālieto drošības brilles. Personālas drošības līdzekļu lietošana, piem. pretputekļu maskas, aizsardzības apavi, ķiveres un dzirdes aizsardzības līdzeklis, atļauj samazināt ķermeņa nopietna ievainojuma risku. Jābūt uzmanīgi, lai nejausī neieslēgt ierīci. Jākontrolē, vai ieslēdzis būtu „izslēgtā” pozīcijā pirms ierīces konservācijas vai transportēšanas. Ierīces turēšana vai pārņemšana ar pirkstu uz ieslēdzī vai kad ieslēdzis ir „ieslēgtā” pozīcijā var būt par ķermeņa ievainošanas iemeslu. Pirms ierīces ieslēgšanas jānoņem visas atslēgas un citu ierīci, kuri bija lietoti regulācijā. Atslēga, kura ir atstāta uz ierīces rotējošiem elementiem, var nopietni ievainot ķermeņu. Jāsaglabā līdzsvaru. Visu laiku jāsauglabā pareizu pozīciju. Tas atļaus vieglāk strādāt ar ierīci negaidītu situāciju gadījumos. Jāapgērbj drošības apģērbu. Nedrīkst apģērbt brīvo apģērbu un juvelierizstrādājumu. Mati, apģērbs un darba dūraiņi jābūt turēti tālu no ierīces kustīgām daļām. Apģērbs, juvelierizstrādājumi un mati var aizkabināties uz ierīces kustīgiem elementiem. Jālieto putekļu izsūkšanas ierīci vai putekļu tvertnes, kad ierīce ir ar tām apgādāta. Jākontrolē, vai tādas ierīces ir pareizi pievienotas. Putekļu izsūkšanas ierīce atļauj samazināt ķermeņa ievainojuma risku.

Ierīces lietošana

Nedrīkst lietot ierīci nepareizi. Nedrīkst pārslotot ierīci. Pareiza ierīces izvēlēšana attiecīgām darbam atļauj strādāt efektīvāk un drošāk. **Demontēt aizdedzes sveci pirms regulēšanas, piederumu mainīšanas vai ierīces glabāšanas. Tas atļaus izvairīties no ierīces negadījuma ieslēgšanas.** Glabāt ierīci bērniem nepieejamā vietā. Neatļaut strādāt ar ierīci neapmācītām personām. Ierīce neapmācītu personu rokās var būt bīstamā. Nodrošināt pareizu ierīces konservāciju. Kontrolēt ierīces kustamo daļu neatbilstību un atstarpes. Kontrolēt, vai ierīces elementi nav bojāti. Bojājumu konstatēšanas gadījumā to jāsarēmontē pirms kārtējas lietošanas. Daudz nejausību var notikt pēc nepareizas ierīces konservācijas. Griezīgo ierīci jātur tīrībā un uzasinātā stāvoklī. Pareiza griezīgas ierīces konservācija atļauj vieglāk kontrolēt ierīci darba laikā. Lietot ierīci un piederumu saskaņā ar iepriekšminētām instrukcijām. Lietot paredzēto ierīci, ievērojot darba veidu un apstākļus. Ierīce, kas lietota citā darbībā, nekā bija paredzēta, var būt par bīstamas situācijas riska paaugstināšanas iemeslu. Kontrolēt ierīces apgrozības virzienu. Negaidīts virziens var būt par bīstamas situācijas iemeslu. Nedrīkst pietuvināt roku un citu ķermeņa daļu pie rotējošām smailēm. Par ievainojuma lielāku daudzuma iemeslu plaujmašīnas lietošanas laikā ir rotējošas smalles kontakts ar ķermeņa daļām. Darba laikā darbiniekam jābūt pareiza darba pozīcijā un darbinieks jābūt gatavs uz negaidītu ierīces rotāciju. Drīkst lietot tikai oriģinālu papildu piederumu. Nepareizas apgādāšanas lietošana var būt par nopietnas ievainošanas iemeslu.

Remonti

Ierīci var remontēt tikai pilnvarotos servisos, kuri lieto oriģinālo rezerves daļu. Tas var nodrošināt pareizu lietošanas drošību. Nedrīkst tīrīt gumijas vai plastmasas korpusu un vāku ar benzīnu, šķīdinātāju vai citu kodīgu šķīdumu. Ierīces konservācijai var lietot tikai augstās kvalitātes līdzekļus. Nedrīkst lietot citu līdzekļu, nekā rādīti lietošanas instrukcijā.

PAPILDUS DROŠĪBAS INSTRUKCIJAS

IERĪCE VAR IEROSINĀT NOPIETNU IEVAINOJUMU. Lūdzam rūpīgi salasīt lietošanas instrukciju. Iepazīties ar ierīces pareizu apkalpošanu, konservāciju, iedarbināšanu un apturēšanu. Iepazīties ar visu vadības elementu pareizu apkalpošanu.

Nekad neatļaut bērniem lietot ierīci.

Ierīce ir paredzēta tikai ūdens sūkšanai, nedrīkst sūkt citu vielu, sevišķi viegli uzliesmojošu vai kodīgu.

Lietot dzirdes drošības līdzekļus. Vienmēr lietot acu un sejas aizsardzības līdzekļus, lai pasargāt acu, seju un elpošanas orgānus no putekļiem un izplūdes gāzēm. Vienmēr ģērbt attiecīgu, pārvilktu drošības apģērbu. Lietot drošības cimds un dzirdes aizsardzības līdzekļus. Ģērbt drošības apavu ar neslīdošām pēdām.

Apturēt dzinēju un atslēgt aizdedzes sveci katrā gadījumā, kad:

- ierīces elementi ir tīrīti
- ierīce ir kontrolēta, apkalpota vai remontēta,
- darba piederumi ir regulēti

Esiet piesardzīgi ar degvielām. Degviela ir ļoti viegli uzliesmojoša. Nedrīkst papildināt degvielu dzinēja darba laikā vai kad dzinējs ir karsts. Izplūdes gāzes ir kaitīgas veselībai un nevar būt ieelpotas.

Ierīce var būt remontēta tikai specializētā servisā. Nekādā gadījumā nedrīkst mainīt ierīces konstrukciju.

Nestrādāt ar ierīci, kad ir konstatēti kaut kādi bojājumi vai nolietotas daļas.

Lai samazināt ugunsgrēka risku, dzinēju un izplūdes gāzes sistēmu saglabāt tīrumā. Sevišķi ievērot, lai tie būtu brīvi no darba atlikumiem, eļļas un smērvielu piesārņojumiem.

Pirms darba sākuma iepazīties ar ierīces ātras apturēšanas instrukciju – briesmas gadījumam. Darba laikā kontrolēt apkārtni. Dažādi riski var būt nedzirdāmi sakarībā ar emitētu ierīces trokšņu. Visiem ventilācijas caurumiem jābūt pastāvīgi tīriem un atklātiem.

Sūkņa filtra apkārtne jābūt tīra, lai nenobloķēt iepļūdes sūkšanas vadus. Sūkņa filtru turēt attālumā vismaz 0,3 m no ūdens virsmas un vismaz 1,2 m no ūdens tvētnes dibena. Sūkņa darba laikā sūkņa filtram jābūt pilnīgi nogremdētam zem ūdens.

Sūkni pārvietot turēšot tikai ar paredzētu rokturu. Nedrīkst pārvietot sūkni, turēšot to ar citiem elementiem.

Darba laikā sūkni novietot tikai uz cietas, plakanas un gludas virsmas.

Nekad nedrīkst virzīt ūdens strūklu uz elektrības instalācijām.

SŪKŅA APKALPOŠANA

Darba sagatavošana

Pirms darba uzsākšanas pārbaudīt, vai visi ūdens savienojumi ir hermētiski. Gadījumā, ja konstatētas sūces, savienojumu hermētizēt pirms darba uzsākšanas, un iespējamo ūdens sūci tieši nosusināt.

Pārbaudīt, vai nav sūci degvielas instalācijā. Gadījumā, kad ir konstatētas sūces, sūkni nodod remontam specializētā servisā. Nedrīkst iedarbināt sūkni ar bojātu degvielas instalāciju.

Pārbaudīt skrūvju savienojumu, atslābinātu savienojumu pieskrūvēt.

Pārbaudīt motoreļļas līmeni tvērnē.

Uzmanību! Sūkni ir piegādāts bez motoreļļas. Tvērnē atrodas tikai minimāls motoreļļas daudzums, paredzēts konservācijai sūkņa transporta un uzglabāšanas laikā. Pirms pirmās iedarbināšanas papildināt motoreļļas daudzumu pēc turpmāk aprakstītas procedūras.

Ūdens iepļūdes un izplūdes šļūteni pieslēgšana

Sūkni ir apgādāts ar diviem savienojumiem ar cauruļu vītnes diametru, noteiktu tabulā. Augšējais savienojums ir paredzēts ūdens izliešanai, apakšējais – ieliešanai. Pie abiem savienojumiem pieslēgt šļūteni ar attiecīgiem savienojumiem, kuri nodrošina pilnu hermētiskumu. Šļūteni pieslēgšanai var būt lietotas pievienotas īscaurules un spaiļes. Īscauruli pārvietot caur uzgriežņu (II) un uzstādīt blīvi (III). Visu pieskrūvēt pie sūkņa (IV), lai nodrošināt savienojuma hermētiskumu. Nedrīkst pārāk stipri pieskrūvēt, lai nebojāt blīvi. Uz šļūtenes uzstādīt iespīlēšanas elementus, šļūteni pieslēgt pie īscaurules un nodrošināt ar iespīlēšanas elementiem. Analógiski uzstādīt filtru uz šļūtenes pretējā gala.

Uzmanību! Sūkņa darba laikā sūkņa filtram jābūt pilnīgi nogremdētam zem ūdens.

Uzmanību! Nelietot sūkšanai šļūtenes, kas nevar saglabāt formu. Tās var pārtraukt ūdens sūkšanu.

Pēc pieslēgšanas un pirms iedarbināšanas sūkņa kameru uzpildīt ar ūdeni. Tam ir paredzēts vārsts ūdens izejas augšējā daļā (V). Atskrūvēt vārstu un ieliet ūdens līdz momentam, kad sūkņa kamera būs pilna. Pēc sūkņa piepildīšanas stipri un tieši slēgt liešanas vārstu.

Uzmanību! Sūkni nav paredzēts sausai darbībai. Sausas darbības gadījumā sūkni var būt bojāts. Tādā gadījumā lietotājs zaudē garantijas remonta tiesību. Ūdens līmeņi kamerā pārbaudīt pirms katras sūkņa iedarbināšanas, pat arī tad, kad ūdens instalācija nebija demontēta.

Motoreļļas uzpildīšana

Atskrūvēt iepļūdi un noņemt eļļas līmeņa rādītāju (VI). Rādītāju notīrīt un nosusināt ar tīru lupatiņu. Novietot rādītāju iepļūdē, bet to nerotēt. Pēc tam noņemt un pārbaudīt eļļas līmeni. Ja līmenis ir pārāk zems, papildināt eļļu līdz rādītāja augstajam līmenim. Ieskrūvēt rādītāju, stipri un tieši pieskrūvēšot.

Uzmanību! Rekomendējam lietot augstās kvalitātes eļļu ar viskozitāti, norādīto tabulā.

Degvielas uzpildīšana

lietot bezsvina benzīnu ar oktāna skaitu 93. Degvielu uzpildīt tālu no uguns avotiem. Nedrīkst smēķēt degvielu pildīšanas laikā. Degvielu var uzpildīt vismaz 3-metru attālumā no ierīces iedarbināšanas un darba vietas. Lai pasargāt dzinēju, rekomendējam lietot labas kvalitātes bezsvina benzīnu. Degvielas izliešanas gadījumā tieši nosausēt atlikumus pirms ierīces iedarbināšanas. Atvērt tvētnes iepļūdes cauruma vāku (VII). Ieliet degvielu. Nedrīkst pārliet degvielu virs degvielas filtra tīkla daļu (VIII). Tieši slēgt degvielas iepļūdes caurumu.

Dzinēja iedarbināšana

UZMANĪBU! Sūkni nav apgādāts ar atsevišķu ieslēdzēju, tāpēc sāk funkcionēt tieši pēc dzinēja ieslēgšanas. **Pirms dzinēja iedarbināšanas sagatavot sūkni darbam.**

Pirms iedarbināšanas uzpildīt degvielu un motoreļļu. Novietot sūkni uz cieta, gluda un stabila virsmas. Pieslēgt šļūteni pie ūdens ieliešanas un izliešanas caurumiem. Sūkšanas šļūtenes otro galu, ar filtru, novietot ūdens tvērnē. Izliešanas šļūtenes otro galu novietot vietā, kur ūdens būs pārsūknēts. Sūkņa kameru aizpildīt ar ūdeni.

Degvielas vārstu pārslēgt uz ON pozīciju (IX).

Gaisa droselēvārsta sviru pārvietot uz OFF pozīciju. (X) Karsta dzinēja iedarbināšanas gadījumā nav nepieciešami pārslēgt gaisa

droseļvārsta sviru uz OFF pozīciju.

Droseles sviru pārvietot uz priekšu līdz 1/3 kustības diapazona (XI).

Dzinēja ieslēdzēju pārslēgt uz ON pozīciju (XII).

Viegli pavilkt startera auklu līdz pretestībai, pēc tam pavilkt ar ātru kustību (XIII), līdz dzinēja iedarbināšanas momentam. Uzmani-
bu! Nedrīkst palaist starta auklas rokturi. Rokturis var iesist dzinēju, atļaut rokturim atgriezties uz starta pozīciju.

Pēc dzinēja uzsildīšanas gaisa droseļvārsta sviru pakāpeniski pārvietot uz ON pozīciju.

Droseles sviru pārslēgt uz darba pozīciju - maksimāli.

Dzinēja apturēšana

Droseles sviru pārslēgt uz minimālu pozīciju.

Dzinēja ieslēdzēju pārslēgt uz OFF pozīciju.

Degvielas vārstu pārslēgt uz OFF pozīciju.

Dzinēja avārijas apturēšana

Dzinēja ieslēdzēju pārslēgt uz OFF pozīciju.

Droseles sviru pārslēgt uz minimālu pozīciju.

Degvielas vārstu pārslēgt uz OFF pozīciju.

Uzmanību! Ar augstuma virs jūras līmeņa palielināšanu dzinēja jauda var samazināties. To ierosina degvielas un gaisa maisījuma sastāva mainīšana vietās ar zemāku spiedienu. Sūknis ir apgādāts ar karburatoru, regulētu, lai atļautu normālu darbu līdz augstumam 1800 m v.j.l. Ja darbs ir veikts uz lielākiem augstumiem, dzinējs var pazaudēt savu jaudu, t.i. sūkņa efektivitāte var samazināties. Ilgstoša ekspluatācija tādos apstākļos var bojāt dzinēju. Pirms darba uzsākšanas uz augstumiem, kuri pārsniedz 1800 m v.j.l., lūdzam kontaktēties ar autorizētu servisu, lai regulēt karburatoru. Pēc darba pabeigšanas uz augstumiem, kuri pārsniedz 1800 m v.j.l. lūdzam atkārtoti kontaktēties ar autorizētu servisu, lai noregulēt karburatoru ar sākuma iestādīšanām.

Sūknis ir apgādāts ar eļļas līmeņa devēju, kurš apturēs dzinēju vai neatļaus iedarbināt dzinēju motoreļļas pārāk zema līmeņa gadījumā. Devēja iedarbināšanas un dzinēja apturēšanas gadījumā izslēgt dzinēju saskaņā ar iepriekšminētu procedūru, uzpildīt eļļu tvertnē un pēc tam iedarbināt sūknī.

SŪKŅA KONSERVĀCIJA

Pirms kaut kādas apakšā minētas darbības uzsākšanas izslēgt ierīci. Kontrolēt, lai dzinējs un citi elementi atdzistu. Atskrūvēt aizdedzes sveci, lai ierīce nevarētu negaidīti uzsākt darbību. Konservācijas darbu laikā nepietuvināties ar uguni, nesmēķēt.

Gaisa filtra konservācija (XIV)

Gaisa filtra stāvokli pārbaudīt pēc katras sūkņa lietošanas, konservāciju veikt ik pēc katriem 3 mēnešiem vai pēc katrām 50 sūkņa darba stundām vai biežāk, atkarīgi no darba apstākļiem.

Atskrūvēt gaisa filtra vāku uzgriežņu un noņemt gaisa filtra vāku. Atskrūvēt filtra uzgriežņu un demontēt filtru. Izskatīt filtru siltā ūdenī ar deterģentu, nosusināt, pēc tam iemērcēt motoreļļā ar viskozitāti SAE20. Eļļas pārmēru izspiest. Nedrīkst filtru izskrūvēt vai izspiest. Uzstādīt filtru uz vietas un pieskrūvēt vāku.

Aizdedzes sveces mainīšana un konservācija (XV)

Pārbaudīt sveces stāvokli, vismaz vienu reizi ik pēc sešiem mēnešiem vai pēc katrām 100 darba stundām.

Noņemt sveces gumijas vāku un izskrūvēt sveci ar speciālo atslēgu. Kontrolēt aizdedzes sveču elektroda stāvokli. Gadījumā, kad būs konstatēti netīrumi, ar drāšu suku notīrīt elektrodu. Ja tīrīšana nevar dod attiecīgu efektu, mainīt sveci uz jaunu. Attālums starp sveces elektrodiem jābūt 0,7 līdz 0,8 mm.

Degvielas filtra konservācija (XVI)

Degvielas filtra konservāciju veikt vienu reizi ik pēc sešiem mēnešiem vai pēc katrām 100 darba stundām.

Degvielas vārstu pārslēgt uz OFF pozīciju. Atskrūvēt degvielas filtra vāku. Noņemt blīvējumu un tīklu. Vāku, blīvējumu un tīklu notīrīt. Tieši nosusināt un samontēt atpakaļ. Stipri un tieši slēgt filtra vāku, lai nodrošināt degvielas instalācijas hermētiskumu.

Degvielas ieplūdes filtra konservācija (XVII)

Pārbaudīt degvielas ieplūdes filtra stāvokli katrās degvielas uzpildīšanas laikā. Ja būs konstatēti netīrumi, konservēt filtru saskaņā ar iepriekšminētu procedūru. Atskrūvēt degvielas ieplūdes vāku. Demontēt ieplūdes filtru. Izskatīt ekstrakcijas benzīnā, noņemt visu netīrumu. Samontēt filtru savā vietā.

Sūkņa kameras iztukšošana (XVIII)

Atskrūvēt izlaišanas vārsta vāku. Atļaut, lai ūdens iztecētu no sūkņa kameras. Pieliek sūknī, lai tieši iztukšot sūkņa kameru. Izskatīt sūknī ar tīrs ūdens, lai noņemt iespējamu netīrumu. Sūkņa kameru iztukšot pēc katras sūkņa lietošanas. Nedrīkst uzglabāt sūknī ar pilnu kameru.

Sūkņa glabāšana

Pareizā konservācija pirms glabāšanas sākuma atļaus ilgāk lietot sūkni bez avārijas. Iztukšot degvielas tvertni, piem., ar tirdzniecībā pieejamo degvielas plastmasas sūkni. Iedarbināt dzinēju un atļaut strādāt līdz izslēgšanas. Tas atļaus notīrīt karburatoru no degvielas atlikumiem. Pagaidīt līdz dzinēja atdzišanas. Iztukšot sūkņa kameru. Izskalot kameru ar tīrs ūdens, novācšot visu netīrumu.

Noņemt aizdedzes sveci. Caur caurumu ieliet divtaktu dzinējiem paredzētas eļļas vienu tējkaroti Vairākreiz uzmanīgi pavilkt starta trosi, tas atļaus izplātīt eļļu degšanas kamerā. Ievietot aizdedzes sveci. Notīrīt korpusu.

Sūkni glabāt vēsā un sausā vietā, kur ir labā ventilācija. Tālu no aizdedzes avotiem.

Sūkņa kārtējā iedarbināšana

Atskrūvēt aizdedzes sveci, vairākreiz pavilkt starta trosi, tas atļaus noņemt eļļu no degšanas kameras. Papildināt degvielu. Sākt dzinēja iedarbināšanas procedūru.

Bojājums	Iespējams iemesls	Rīcība
Sūknis nesūknē ūdens.	Sūkņa kamera nav uzpildīta ar ūdeni	Uzpildīt sūkņa kameru ar ūdeni.
	Ūdens ielešanas caurules sūce	Pārbaudīt ūdens ielešanas instalācijas hermētiskumu, likvidēt sūces.
	Ieplūdes caurules filtrs ir piesārņots.	Notīrīt filtru un novietot to ūdens tvertnes citā vietā.
Dzinējs neiedarbinās	Nepareizi veikta starta procedūra	Ievērot starta procedūru
	Aizdedzes svece ir mitra vai norūšējoša	Notīrīt vai mainīt aizdedzes sveci
Dzinējs strādā, bet nav attiecīgas jaudas	Nepareizi noregulēta droseles svira	Droseles sviru pārvietot atpakaļ
	Piesārņots gaisa filtrs	Notīrīt gaisa filtru
Nevienmērīgs dzinēja darbs	Slikts attālums starp aizdedzes sveces elektrodiem	Notīrīt vai mainīt aizdedzes sveci
	Nepareizi noregulēts karburators	Atdod ierīci autorizētam servisam.
No izplūdes gāzes sistēmas izdalās dūmi	Degvielas maisījums ar nepareizām proporcijām	Ievērot degvielas maisījuma pareizu proporciju
	Nepareizi noregulēts karburators	Atdod ierīci autorizētam servisam.

CHARAKTERISTIKA VÝROBKU

Čerpadlo se spalovacím motorem umožňuje přečerpávat vodu všude tam, kde nelze zajistit pohon čerpadla elektrickým proudem. Správná, spolehlivá a bezpečná práce zařízení je závislá na správném provozování, a proto:

Před zahájením práce se zařízením si přečtěte celý návod na obsluhu a uschovejte ho pro případné pozdější použití.

Dodavatel nenese odpovědnost za jakékoli škody a úrazy vzniklé v důsledku používání výrobku v rozporu s jeho určením a v důsledku nedodržování bezpečnostních předpisů a doporučení tohoto návodu. Používání výrobku v rozporu s jeho určením má rovněž za následek ztrátu práv uživatele na záruku a ručení.

PŘÍSLUŠENSTVÍ

Čerpadlo se dodává v kompletním stavu, ale je třeba provést určité přípravné činnosti popsané v návodě.

TECHNICKÉ ÚDAJE

Parametr	Rozměrová jednotka	Hodnota		
Katalogové č.		YT-85401	YT-85402	YT-85403
Hmotnost (bez paliva)	[kg]	25	28	67
Rozměry	[mm]	535x395x465	535x395x465	680x520x660
Objem palivové nádrže	[l]	3,6	3,6	3,6
Objem olejové nádrže	[l]	0,6	0,6	0,6
Průměr fitinků na připojení vody sání/výtlač	[mm / °]	50 / 2	80 / 3	100/4
Výkon max.	[m ³ /h]	36	60	96
Max. výtlačná výška	[m]	30	30	30
Max. sací výška	[m]	8	8	8
Max. teplota vody	[°C]	45	45	45
Max. průměr nečistot	[mm]	50	80	100
Motor – typ		DJ170F	DJ170F	DJ170F
Počet válců		1	1	1
Počet taktů		4	4	4
Chlazení		vzduchem	vzduchem	vzduchem
Objem	[cm ³]	163	163	163
Výkon	[kW]	4,1	4,1	4,1
Jmenovité otáčky	[min ⁻¹]	3600	3600	3600
Spotřeba paliva při jmen. otáčkách	[g/h]	1520	1520	2000
Typ motorového oleje		SAE 20W-40	SAE 20W-40	SAE 20W-40
Typ zapalovací svíčky		F7TC	F7TC	F7TC
Emise				
Hluk – hladina akustického tlaku L _{pa}	[dB (A)]	79 ± 3,0	79 ± 3,0	79 ± 3,0
Hluk – hladina akustického výkonu L _{wa}	[dB (A)]	90 ± 3,0	90 ± 3,0	90 ± 3,0

VŠEOBECNÉ BEZPEČNOSTNÍ INSTRUKCE

UPOZORNĚNÍ! Během práce s nářadím se doporučuje dodržovat základní pravidla bezpečnosti práce včetně pravidel uvedených dále, aby se omezilo nebezpečí ohrožení požárem, zasažení elektrickým proudem a aby se zabránilo vzniku úrazů.

Dříve než začnete toto zařízení používat, přečtěte si celý návod a řiďte se podle něho.

POZOR! Přečtěte si všechny níže uvedené instrukce. Jejich nedodržování může vést k zasažení elektrickým proudem, požáru nebo k poškození zdraví.

DODRŽUJTE NÍŽE UVEDENÉ INSTRUKCE

Pracoviště:

Pracoviště musí být dobře osvětlené a udržované v čistotě. Nepořádek a slabé osvětlení mohou být příčinou nehod. S nůžkami nepracujte v uzavřených místnostech. Výfukové plyny a výpary paliva jsou toxické. Otrava těmito látkami může být příčinou nehod a vážného poškození zdraví. Dětem a nepovolaným osobám je vstup na pracoviště zakázán. Nesoustředění se na práci může mít za následek ztrátu kontroly nad nářadím.

Bezpečnost práce

Zařízení ani příslušenství se nesmí nijak upravovat. Veškeré příslušenství a části nářadí musí být čisté, nepoškozené a v dobrém technickém stavu. Lze používat pouze to příslušenství a díly, které jsou určeny k použití s daným typem nářadí. Je třeba se vyhnout kontaktu těla a nářadí s uzemněnými tělesy jako potrubí, ohřívače a ledničky. Uzemnění těla zvyšuje riziko zasažení elektrickým proudem. Není dovoleno vystavovat nářadí působení atmosférickým srážek nebo vlhkosti. Voda a vlhkost, které se dostanou dovnitř nářadí, zvyšují riziko poškození nářadí a vzniku úrazu. Nářadí nepřetěžujte. Používejte pouze to nářadí a příslušenství, které je k dané práci vhodné. Práce se pak stane efektivnější a bezpečnější. V případě, že budete nářadí půjčovat, prodávat nebo jakýmkoli jiným způsobem poskytovat druhé osobě, vždy k němu přiložte návod na použití.

Osobní bezpečnost

Pracujte pouze tehdy, jste-li v dobré fyzické a psychické kondici. Soustředte se na to, co děláte. Nepracujte, pokud jste unaveni nebo pod vlivem léků nebo alkoholu. Pouze chvilka nepozornosti během práce může vést k vážnému poškození zdraví. Používejte prostředky individuální ochrany. Vždy je třeba používat ochranné brýle. Používání prostředků individuální ochrany jako respirátor, ochranná obuv, přilba a chrániče sluchu snižuje riziko vážného poškození zdraví. Vyhybejte se náhodnému zapnutí nářadí. Před zahájením údržby nebo před přepravou nářadí zkontrolujte, zda je spínač v poloze „vypnuto“. Držení nebo přenášení nářadí s prstem na spínači nebo když je spínač v poloze „zapnuto“ může vést ke vzniku vážných úrazů. Před zapnutím nářadí odstraňte veškeré klíče a jiné nástroje, které se používaly k jeho seřízení. Klíč ponechaný na rotujících částech nářadí může způsobit vážná zranění. Udržujte rovnováhu. Během práce zaujměte náležité postavení. Usnadní se tím jednodušší ovládnutí nářadí v případě vzniku neočekávaných situací během práce. Používejte ochranný oděv. Neoblékejte si volný oděv a nenoste bižutérii. Vlasy, oděv a pracovní rukavice udržujte v bezpečné vzdálenosti od pohybujících se částí nářadí. Volný oděv, bižutérie nebo dlouhé vlasy se mohou zachytit do pohyblivých částí zařízení. Používejte odsávače prachu a nádoby na prach, pokud je nimi nářadí vybaveno. Postarejte se o to, aby byly správně připojeny. Používání odsávačů prachu zmenšuje riziko vážného poškození zdraví.

Používání nářadí

Nářadí se nesmí používat v rozporu s jeho určením. Nářadí nepřetěžujte. Volba správného nářadí k danému druhu práce zabezpečí, že práce bude efektivnější a bezpečnější. **Před seřizováním, výměnou příslušenství nebo před uskladněním nářadí demontujte zapalovací svíčku. Vyloučí se tak možnost náhodného zapnutí nářadí.** Nářadí přechovávejte mimo dosah dětí. Nedovolte, aby s nářadím pracovaly osoby, které nebyly k jeho obsluze vyškoleny. Nářadí v rukách nevyškolené osoby může být nebezpečné. Zabezpečte náležitou údržbu nářadí. Kontrolujte, zda nářadí nevykazuje nějaká nepřizpůsobení nebo vůle pohyblivých částí. Kontrolujte, zda není některý prvek nářadí poškozen. Nalezené poruchy je třeba opravit, a to před dalším použitím nářadí. Příčinou mnoha nehod je nesprávně udržované nářadí. Je třeba se postarat o to, aby řezný nástroj byl čistý a ostrý. Správně udržované řezné nástroje lze během práce snadněji ovládat. Nářadí a příslušenství používejte dle pokynů výše uvedených instrukcí. Nářadí používejte ve shodě s jeho určením a zohledňujte druh a podmínky práce. Používání nářadí k jiné práci, než ke které bylo navrženo, zvyšuje riziko vzniku nebezpečných situací. Je třeba zkontrolovat, zda nářadí rotuje správným směrem. Neočekávaný směr otáčení může být příčinou vzniku nebezpečných situací. Je zakázáno přibližovat se rukama nebo jinou částí těla k pohyblivému se řeznému nástroji. Příčinou největšího počtu úrazů při používání nůžek je právě kontakt pohyblivého se řezného nástroje s některou částí těla. Při práci je třeba zaujmout náležité postavení a být připraven na neočekávanou reakci nářadí. Je dovoleno používat pouze originální dodatečnou výbavu. Použití nevhodného příslušenství může vést k vážným úrazům.

Opravy

Nářadí světe do opravy pouze autorizovanému servisnímu středisku, které používá výhradně originální náhradní díly. Bude tak zajištěna bezpečnost práce s nářadím. K čištění pláště a krytů zhotovených z gumy nebo plastů nepoužívejte benzín, rozpouštědla nebo jiné žíravé kapaliny. K údržbě nářadí používejte výhradně prostředky vysoké jakosti. Používání jiných prostředků, než jaké jsou uvedené v návodu, je zakázáno.

DOPLŇJÍCÍ BEZPEČNOSTNÍ PŘEDPISY

ZAŘÍZENÍ MŮŽE BÝT ZDROJEM VÁŽNÝCH ÚRAZŮ. Přečtete si pozorně návod na obsluhu. Naučte se zařízení správně obsluhovat, provádět jeho údržbu, uvádět do chodu a zastavovat. Seznamte se ovládacími prvky a s jejich náležitou obsluhou.

Nikdy nedovolte, aby zařízení obsluhovaly děti.

Čerpadlo je určeno výhradně k čerpání vody. Čerpání jiných látek, zejména lehce hořlavých nebo žíravých, je zakázáno.

Používejte prostředky ochrany sluchu. Vždy používejte prostředky na ochranu očí a tváře. Ochrání vaše oči, tvář a dýchací cesty před prachem a výfukovými plyny. Vždy si oblečte vhodný přiléhavý pracovní oděv. Používejte ochranné rukavice a chrániče sluchu. Obuďte si pracovní obuv s protiskluzovou podrážkou.

Zastavte motor a odpojte zapalovací svíčku vždy v těchto případech:

- čištění částí stroje,
- kontrola, servisní prohlídky nebo opravy,
- seřizování funkčních prvků.

S palivem je nutno zacházet opatrně. Palivo je vysoce hořlavá látka. Palivo nikdy nedoplňujte, pokud je stroj v chodu nebo pokud je horký. Výpary paliva nevdechujte, jsou zdraví škodlivé.

Opravy zařízení světe pouze specializovanému personálu. Provádět jakékoli konstrukční změny na zařízení je zakázáno.

Bude-li na zařízení zjištěno jakékoli poškození nebo opotřebení některé jeho části, se zařízením dále nepracujte. Aby se vyloučilo riziko požáru, je třeba udržovat motor a výfukový systém v čistotě. Nesmí být znečištěny zejména zbytky po práci, odpady a unikající oleji a mazivy.

Před zahájením práce se seznamte s postupem, jak stroj rychle zastavit v případě hrozícího nebezpečí.

Během práce věnujte pozornost tomu, co se děje v okolí pracoviště. Projevy některých nebezpečných situací nemusí být v důsledku hluku vydávaného strojem slyšitelné.

Veškeré chladicí otvory musí být trvale čisté a průchodné.

Okolí sacího koše musí být čisté, aby nedošlo k ucpání vstupních sacích kanálů. Sací koš čerpadla se musí nacházet v hloubce nejméně 0,3 m pod hladinou vody a ve vzdálenosti nejméně 1,2 m ode dna vodní nádrže. Během provozu čerpadla musí být sací koš po celou dobu ponořený pod hladinu vody.

Při přenášení držte čerpadlo za rám. Držet čerpadlo při přenášení za jiné části je zakázáno.

Během provozu musí čerpadlo stát na tvrdé a rovné ploše.

Proudem vody nikdy nemiňte na elektrická zařízení.

OBSLUHA ČERPADLA

Příprava čerpadla k provozu

Před zahájením práce je třeba zkontrolovat těsnost veškerých spojů rozvodu vody. V případě zjištění úniku vody je třeba spoje utěsnit a vytečenou vodu důkladně vysušit, a to ještě před uvedením čerpadla do provozu.

Zkontrolujte palivový systém, zejména zda nedochází k úniku paliva. V případě zjištění úniku je třeba čerpadlo odevzdat na opravu do specializovaného servisního střediska. Uvádět čerpadlo s poškozeným palivovým systémem do provozu je zakázáno. Zkontrolujte všechny šroubové spoje, uvolněné spoje dotáhněte.

Zkontrolujte hladinu motorového oleje v nádrži.

Upozornění! Čerpadlo se dodává bez motorového oleje. V olejové nádrži se nachází pouze minimální množství oleje, sloužícího ke konzervaci na dobu přepravy a skladování čerpadla. Před prvním uvedením do provozu je třeba motorový olej doplnit podle pokynů uvedených v následující části návodu.

Připojení sací a výtlačné hadice

Čerpadlo je vybaveno dvěma fitinky s trubkovým závitem, jejichž průměry jsou uvedené v tabulce. Horní fitink slouží jako výtlač vody, spodní jako sání. K oběma fitinkům je třeba připojit hadice pomocí příslušných hadicových násadeců, které zajišťují dokonalou těsnost spojů. K připojení hadic lze použít přiložené násadce a hadicové spony. Na násadec nasuňte průvlečnou matici (II) a nasadte těsnění (III). Celek přišroubujte k fitinku čerpadla (IV) tak, aby byla zajištěna těsnost spoje. Spoj nedotahujte příliš silně, aby se nepoškodilo těsnění. Na hadici nasadte hadicovou sponu, hadici nasadte na násadec a zajistěte hadicovou sponou. Ke druhému konci hadice, která nasává vodu, analogicky namontujte sací koš.

Upozornění! Sací koš musí být úplně ponořený pod hladinou vody.

Upozornění! Nepoužívejte sací hadice, které v důsledku podtlaku neudrží svůj tvar. Mohlo by dojít k přerušení přítoku vody do čerpadla.

Po připojení hadic a před uvedením čerpadla do provozu je třeba zaplavit komoru čerpadla vodou. K tomu slouží ventil v horní části výtlačku čerpadla (V). Ten je třeba otevřít a nalévat do čerpadla vodu až do okamžiku, kdy voda úplně zaplaví komoru čerpadla. Po zaplavení čerpadla je třeba zaplavovací ventil řádně uzavřít.

Upozornění! Čerpadlo není přizpůsobené provozu „na sucho“. V případě provozu „na sucho“ může dojít k nevratnému poškození čerpadla. V takovém případě uživatel ztrácí nárok na práva vyplývající ze záruky. Hladinu vody v komoře čerpadla je třeba kontrolovat před každým uvedením čerpadla do provozu, a to i v případě, že nedošlo k demontáži vodní instalace.

Doplňování motorového oleje

Odšroubujte uzávěr plnicího otvoru a vyjměte měrku hladiny oleje (VI). Měrku pomocí čistého hadříku očistíte a osušíte. Měrku zasuňte zpět do otvoru, ale nešroubujte ji. Potom ji opět vyjměte a odečtete hladinu oleje. Pokud je hladina oleje příliš nízká, je třeba olej doplnit až po horní rysku měrky. Měrku zašroubujte do plnicího otvoru a důkladně ji dotáhněte.

Upozornění! Doporučuje se používat olej vysoké kvality, jehož viskozita je uvedená v tabulce.

Doplňování paliva

Jako palivo je nutno používat bezolovnatý benzín s oktanovým číslem 93. Nalévání paliva provádějte v bezpečné vzdálenosti od otevřeného ohně. Během doplňování paliva je zakázáno kouřit. Doplnění paliva je třeba provádět ve vzdálenosti nejméně 3 metry od místa, kde se bude zařízení startovat a kde bude pracovat. K zajištění dlouhé životnosti motoru se doporučuje používat bezolovnatý benzín dobré kvality. V případě rozliť paliva je třeba důkladně vyfíť jeho zbytky, a to ještě před uvedením zařízení do provozu.

Otevřete uzávěr palivové nádrže (VII). Nalijte palivo. Palivo doplňujte vždy tak, aby jeho hladina byla výše než síťka palivového filtru (VIII). Uzávěr palivové nádrže hermeticky uzavřete.

Startování motoru

UPOZORNĚNÍ! Čerpadlo není vybaveno zvláštní spojkou a proto začne pracovat ihned po nastartování motoru.
Před nastartováním motoru je proto nevyhnutelně připravit čerpadlo k provozu.

Před uvedením čerpadla do provozu doplňte palivo a olej. Čerpadlo postavte na tvrdou, rovnou a stabilní plochu. K sání a výtlačku čerpadla připojte hadice. Opačný konec sací hadice vybavený sacím košem ponořte do nádrže s vodou. Druhý konec výtlačné hadice umístěte na místo, kam má být voda přečerpávána. Zaplavte komoru čerpadla vodou.

Palivový ventil přepněte do polohy ON (IX).

Páčku sytiče přestavte do polohy OFF (X). V případě startování teplého motoru není nutné páčku sytiče do polohy OFF přestavovat.

Páčku plynu posuňte do polohy 1/3 rozsahu (XI).

Spínač motoru přepněte do polohy ON (XII).

Jemně zatáhněte za rukojeť startovací lanka, až ucítíte odpor, potom za lanko zatáhněte rychlým pohybem (XIII), případně i opakovaně, dokud motor nenaskočí. Upozornění! Rukojeť startovací lanka nepouštějte. Rukojeť by mohla narazit do motoru. Rukojeť držte a nechejte ji vrátit se do výchozí polohy.

Jak se motor zahřívá, přestavujte postupně páčku sytiče do polohy ON.

Páčku plynu posuňte do provozní polohy, tj. na maximální výchylku.

Zastavení motoru

Páčku plynu posuňte do minimální polohy.

Spínač motoru přepněte do polohy OFF.

Palivový ventil přepněte do polohy OFF.

Nouzové zastavení motoru

Spínač motoru přepněte do polohy OFF.

Páčku plynu posuňte do minimální polohy.

Palivový ventil přepněte do polohy OFF.

Upozornění! Je třeba brát do úvahy, že s rostoucí nadmořskou výškou výkon motoru klesá. Souvisí to se změnou složení směsi paliva a vzduchu s klesajícím tlakem vzduchu. Čerpadlo je vybaveno karburátorem, který je seřízený pro obvyklé provozní podmínky do výšky 1800 m.n.m. V případě, že se bude čerpadlo používat ve větších výškách, je třeba počítat s poklesem výkonu motoru a tím i s nižším výkonem čerpadla. Při dlouhodobém provozování za takových podmínek dochází k poškození motoru. Před zahájením práce ve výškách nad 1800 m.n.m. je třeba požádat autorizovaný servis o seřízení karburátoru. Po ukončení práce ve výškách nad 1800 m.n.m. je třeba opět požádat autorizovaný servis o obnovení továrenského nastavení karburátoru.

Čerpadlo má snímač hladiny oleje, který zastaví chod motoru nebo ho nedovolí nastartovat, je-li hladina motorového oleje příliš nízká. V případě aktivování tohoto snímače a zastavení motoru je třeba provést veškeré výše uvedené kroky, předepsané pro zastavení motoru, doplnit olej v nádrži a potom uvést čerpadlo do provozu.

ÚDRŽBA ČERPADLA

Před zahájením kterékoli z následujících činností je třeba čerpadlo vypnout. Zkontrolujte, zda motor nebo některé jeho části nejsou horké. Aby se zabránilo náhodnému uvedení zařízení do chodu, je třeba vyšroubovat zapalovací svíčky. Údržbu zařízení provádějte v bezpečné vzdálenosti od otevřeného ohně. Nekuřte!

Údržba vzduchového filtru (XIV)

Stav vzduchového filtru je třeba kontrolovat po každém použití čerpadla. Údržbu je třeba provádět každé tři měsíce nebo každých 50 provozních hodin nebo častěji, v závislosti na podmínkách a prostředí, v jakém je čerpadlo provozováno.

Odšroubujte matici víka vzduchového filtru a víko sejměte. Odšroubujte upevňovací matici filtru a filtr demontujte. Filtr vyperte v teplé vodě s detergentem, vysušte a potom ho navlhčete motorovým olejem s viskozitou SAE20. Přbytek oleje vytlačte. Filtr neodstředějte ani neždímejte. Filtr namontujte na místo a přišroubujte víko.

Výměna a údržba zapalovací svíčky (XV)

Stav svíčky je třeba kontrolovat minimálně jednou za šest měsíců nebo každých 100 provozních hodin.

Sejměte gumový kryt kontaktu svíčky a svíčku vyšroubujte klíčem na svíčky. Zkontrolujte stav elektrod zapalovací svíčky. Pokud zjistíte, že jsou znečištěné, pokuste se je vyčistit drátěným kartáčem. Pokud toto čištění nepřinese očekávaný efekt, vyměňte svíčku za novou. Vzdálenost elektrod zapalovací svíčky musí být 0,7 – 0,8 mm.

Údržba palivového filtru (XVI)

Údržbu palivového filtru je třeba provádět jednou za šest měsíců nebo každých 100 provozních hodin.

Palivový ventil přepněte do polohy OFF. Odšroubujte víko palivového filtru. Vymějte těsnění a sítko. Z víka, těsnění a sítko odstraňte nečistoty. Součástky důkladně vysušte a namontujte na místo. Víko filtru důkladně zašroubujte, aby byla zajištěna těsnost palivového systému.

Údržba filtru plnicího otvoru palivové nádrže (XVII)

Stav filtru plnicího otvoru palivové nádrže kontrolujte při každém doplňování paliva. V případě, že na filtru zjistíte nečistoty, proveďte údržbu filtru následujícím způsobem. Odšroubujte uzávěr palivové nádrže. Demontujte filtr z plnicího otvoru. Vypláchnutím v extrakčním benzínu z něho odstraňte veškeré nečistoty. Namontujte filtr zpět na své místo.

Vypouštění vody z komory čerpadla (XVIII)

Odšroubujte víčko vypouštěcího ventilu. Nechte vodu z komory čerpadla vytéct. Nakloňte čerpadlo tak, aby se komora čerpadla úplně vyprázdnila. K odstranění případných nečistot vypláchněte komoru čerpadla čistou vodou. Komoru čerpadla je nutno vyprázdnit po každém použití čerpadla. Skladování čerpadla s naplněnou komorou je zakázáno.

Skladování čerpadla

Správné ošetření čerpadla před jeho uskladněním zajistí jeho dlouhý a bezporuchový provoz. Vyprázdněte palivovou nádrž, např. pomocí plastové pumpičky na palivo dostupné v obchodní síti. Nastartujte motor a nechte ho běžet na volnoběh tak dlouho, až sám zhasne. Tím se odstraní zbytky paliva z karburátoru. Motor nechte vychladnout. Vypusťte vodu z komory čerpadla. Vypláchněte komoru čistou vodou, aby se odstranily veškeré nečistoty.

Vyšroubujte zapalovací svíčku. Otvorem nalijte do motoru lžičku oleje pro dvoutaktní motory. Několikrát opatrně zatáhněte za startovací lanko, čímž dojde k rozvedení oleje ve spalovací komoře. Zašroubujte zapalovací svíčku. Očistěte plášť čerpadla. Čerpadlo skladujte na chladném, suchém a dobře větraném místě a v bezpečné vzdálenosti od zdrojů zapálení.

Opětovné uvedení čerpadla do provozu

Vyšroubujte zapalovací svíčku a několikrát opatrně zatáhněte za startovací lanko. Umožní to odstranit zbytky oleje ze spalovací komory. Doplněte palivo v palivové nádrži. Nyní můžete přistoupit k proceduře startování motoru.

Porucha	Možná příčina	Postup při opravě
Čerpadlo nečerpá vodu	Komora čerpadla není zaplavená vodou	Naplňt komoru čerpadla vodou
	Netěsnost sací instalace vody	Zkontrolovat těsnost sací instalace vody, netěsnosti odstranit
	Sací koš namontovaný na sací instalaci je znečištěný	Sací koš vyčistit a přemístit ho na jiné místo vodní nádrže
Motor nelze nastartovat	Nesprávně provedená startovací procedura	Dodržovat startovací proceduru
	Zapalovací svíčka je vlhká nebo rezavá	Vyčistit nebo vyměnit zapalovací svíčku
Motor startuje, ale nemá výkon	Nesprávně nastavená páčka sytiče	Páčku sytiče pootáčet dozadu
	Znečištěný vzduchový filtr	Vzduchový filtr vyčistit
Nepravidelný chod motoru	Nesprávná vzdálenost elektrod zapalovací svíčky	Vyčistit nebo vyměnit zapalovací svíčku
	Nesprávně seřízený karburátor	Odevzdat zařízení do autorizovaného servisu
Z výfukového potrubí vychází kouř místo výfukových plynů	Nesprávný poměr složek palivové směsi	Dodržovat náležitý poměr složek palivové směsi
	Nesprávně seřízený karburátor	Odevzdat zařízení do autorizovaného servisu

CHARAKTERISTIKA VÝROBKU

Čerpadlo so spaľovacím motorom umožňuje prečerpávať vodu všade tam, kde nie je možné zaistiť pohon čerpadla elektrickým prúdom. Správna, spoľahlivá a bezpečná práca zariadenia je závislá na náležitom prevádzkovaní, preto:

Pred zahájením práce so zariadením je potrebné prečítať celý návod na obsluhu a uschovať ho pre neskoršie použitie.

Dodávateľ nenesie zodpovednosť za akékoľvek škody a úrazy, ktoré vznikli v dôsledku používania výrobku v rozpore s jeho určením a v dôsledku nedodržania bezpečnostných predpisov a odporúčaní tohto návodu. Používanie výrobku v rozpore s jeho určením má takisto za následok stratu práva užívateľa na záruku a ručenie.

PRÍSLUŠENSTVO

Čerpadlo sa dodáva v kompletnom stave, ale je nutné vykonať určité prípravné činnosti popísané v návode.

TECHNICKÉ ÚDAJE

Parameter	Rozmerová jednotka	Hodnota		
Katalógové č.		YT-85401	YT-85402	YT-85403
Hmotnosť (bez paliva)	[kg]	25	28	67
Rozmery	[mm]	535x395x465	535x395x465	680x520x660
Objem palivovej nádrže	[l]	3,6	3,6	3,6
Objem olejovej nádrže	[l]	0,6	0,6	0,6
Priemer fittingov na pripojenie vody nasávanie/výtlak	[mm / "']	50 / 2	80 / 3	100/4
Výkon max.	[m ³ /h]	36	60	96
Max. výtlačná výška	[m]	30	30	30
Max. sacia výška	[m]	8	8	8
Max. teplota vody	[°C]	45	45	45
Max. priemer nečistôt	[mm]	50	80	100
Motor – typ		DJ170F	DJ170F	DJ170F
Počet valcov		1	1	1
Počet taktov		4	4	4
Chladenie		vzduchom	vzduchom	vzduchom
Objem	[cm ³]	163	163	163
Výkon	[kW]	4,1	4,1	4,1
Menovitý otáčky	[min ⁻¹]	3600	3600	3600
Spotreba paliva pri menovitých otáčkach	[g/h]	1520	1520	2000
Typ motorového oleja		SAE 20W-40	SAE 20W-40	SAE 20W-40
Typ zapalovacej sviečky		F7TC	F7TC	F7TC
Emisie				
Hluk – hladina akustického tlaku L _{PA}	[dB (A)]	79 ± 3,0	79 ± 3,0	79 ± 3,0
Hluk – hladina akustického výkonu L _{WA}	[dB (A)]	90 ± 3,0	90 ± 3,0	90 ± 3,0

VŠEOBECNÉ BEZPEČNOSTNÉ PREDPISY

VAROVANIE! Počas práce so nožnicami sa odporúča vždy dodržiavať základné zásady bezpečnosti práce, vrátane ďalej uvedených, aby sa zamedzilo vzniku požiaru, úrazu elektrickým prúdom a poškodeniu zdravia.

Pred zahájením práce s týmto zariadením je potrebné prečítať celý návod a riadiť sa podľa neho.

POZOR! Prečítajte si všetky nasledujúce inštrukcie. V dôsledku ich nedodržania môže dôjsť k úrazu elektrickým prúdom, požiaru alebo poškodeniu zdravia.

DODRŽUJTE NIŽŠIE UVEDENÉ INŠTRUKCIE

Pracovisko:

Pracovisko musí byť dobre osvetlené a udržiavané v čistote. Neporiadok a slabé osvetlenie môžu byť príčinami nehôd. S nožnicami nepracujte v uzavretých priestoroch. Výfukové plyny a výpary paliva sú toxické. Otrava týmito látkami môže byť príčinou nehôd a spôsobiť vážne úrazy. Nepovolaným osobám a deťom je vstup na pracovisko zakázaný. Nedostatočné sústredenie môže mať za následok stratu kontroly nad náradím.

Bezpečnosť práce:

Náradie ani príslušenstvo sa nesmú žiadnym spôsobom upravovať. Všetko príslušenstvo a časti náradia musia byť čisté, nepoškodené, v dobrom technickom stave a musí byť určené pre použitie s daným typom náradia. Je potrebné zabrániť kontaktu tela a náradia s uzemnenými telesami ako sú napr. potrubia, ohrievače a chladničky. Uzemenie tela zvyšuje rizikom zasiahnutia elektrickým prúdom. Nie je dovolené vystavovať náradie pôsobeniu atmosférických zrážok alebo vlhkosti. Voda a vlhkosť, ktoré sa dostanú do vnútra náradia, zvyšujú riziko poškodenia náradia a vzniku úrazov. Náradie nepreťažujte. Používajte len také náradie a príslušenstvo, ktoré je pre danú prácu vhodné; práca bude vtedy efektívnejšia a bezpečnejšia. V prípade požičania, predaja alebo akéhokolvek iného spôsobu odovzdania náradia druhej osobe jej vždy poskytnite aj návod na použitie.

Individuálna bezpečnosť:

Pracujte iba vtedy, ak ste v dobrej fyzickej a psychickej kondícii. Sústreďte sa iba na vykonávanú prácu. Nepracujte, ak ste ustatý alebo pod vplyvom liekov alebo alkoholu. Iba chvíľka nepozornosti počas práce môže mať za následok vznik vážneho poranenia. Používajte prostriedky individuálnej ochrany. Vždy používajte ochranné okuliare. Používanie prostriedkov individuálnej ochrany ako sú respirátory proti prachu, ochranná obuv, prilby a chrániče sluchu, znižuje riziko vážnych úrazov. Zabráňte náhodnému zapnutiu náradia. Pred zahájením údržby alebo prepravy zariadenia skontrolujte, či je spínač v polohe „vypnuté“. Držanie alebo prenášanie náradia s prstom na spínači alebo ak je spínač v polohe „zapnuté“ môže mať za následok vznik vážnych úrazov. Pred zapnutím náradia odstráňte všetky kľúče a iné náradie, ktoré bolo používané pri jeho zoraďovaní. Kľúč ponechaný na rotujúcich prvkoch náradia môže spôsobiť vážne poranenie. Udržujte rovnováhu. Po celý čas zachovávajte náležité postavenie. Uľahčí sa tým ovládnutie náradia v prípade vzniku neočakávaných situácií počas práce. Používajte ochranný odev. Nenoste voľný odev alebo bižutériu. Vlasy, odev a rukavice udržiavajte v bezpečnej vzdialenosti od pohybujúcich sa častí zariadenia. Voľný odev, bižutéria alebo dlhé vlasy by sa mohli zachytiť do pohyblivých častí zariadenia. Používajte odsávače prachu alebo nádržky na prach, pokiaľ je nimi zariadenie vybavené. Postarajte sa o to, aby boli správne pripojené. Používanie odsávačov prachu znižuje riziko vážneho poškodenia zdravia.

Prevádzkovanie náradia:

Náradie sa nesmie používať v rozpore s jeho určením. Náradie nepreťažujte. Správna voľba náradia pre daný typ práce zabezpečí, že práca bude efektívnejšia a bezpečnejšia. **Pred zoraďovaním, výmenou príslušenstva alebo pred uskladnením náradia vymontujte zapalovaciu sviečku. Zabráni sa tak náhodnému zapnutiu náradia.** Náradie uchovávať na miestach nedostupných deťom. So zariadením nesmú pracovať osoby nevyškolené na jeho obsluhu. Náradie v rukách nevyškolenej osoby môže byť nebezpečné. Zabezpečte náležitú údržbu náradia. Náradie kontrolujte z pohľadu neprispôsobenia alebo vóli pohyblivých častí. Kontrolujte, či niektorý diel náradia nie je poškodený. Zistené závady je potrebné pred použitím náradia odstrániť. Veľa nehôd býva spôsobených nesprávnou údržbou náradia. Je potrebné dbať na to, aby rezné nástroje boli čisté a nabrúsené. Správne udržiavané rezné nástroje sú počas práce ľahšie ovládateľné. Náradie a príslušenstvo používajte podľa uvedených inštrukcií. Náradie používajte v zhode s jeho určením, zohľadňujúc druh a podmienky práce. Používanie náradia na inú prácu, než pre ktorú bolo navrhnuté, zvyšuje riziko vzniku nebezpečných situácií. Je potrebné preveriť smer otáčania náradia. Neočakávaný smer otáčania môže byť príčinou vzniku nebezpečných situácií. Je zakázané siahať rukami alebo inou časťou tela do priestoru pohybujúceho sa ostria. Príčinou najväčšieho počtu úrazov počas prevádzkovania nožnic je práve kontakt pohybujúceho sa ostria s časťou tela. Počas práce je potrebné zaujať náležité postavenie a byť pripravený na neočakávanú reakciu náradia. Je dovolené používať iba originálne dodatočné príslušenstvo. Používanie nezodpovedajúceho príslušenstva môže byť príčinou vážnych úrazov.

Opravy:

Náradie zverte do opravy iba závodu, ktorý má na to oprávnenie a ktorý používa výhradne originálne náhradné diely. Zistiť sa tak náležitá bezpečnosť práce s náradím. Kľúče a skrine zhotovené z gumených a plastových nečistite benzínom, rozpúšťadlom alebo inou žieravou látkou. Na údržbu náradia používajte výhradne prostriedky vysokej akosti. Používanie iných prostriedkov, než aké sú uvedené v návode na použitie, je zakázané.

DOPLŇUJÚCE BEZPEČNOSTNÉ PREDPISY

ZARIADENIE MÔŽE SPÔSOBIŤ VÁŽNE ÚRAZY. Prečítajte si pozorne návod na obsluhu. Oboznámte sa s tým, ako zariadenie správne obsluhovať, vykonávať jeho údržbu, uvádzať do chodu a zastavovať. Naučte sa, ako správne obsluhovať všetky ovládacie prvky.

Nikdy nedovoľte, aby zariadenie obsluhovali deti.

Čerpadlo je určené výhradne na čerpanie vody. Čerpanie iných látok, najmä ľahko horľavých alebo žieravých, je zakázané.

Používajte prostriedky na ochranu sluchu. Vždy používajte prostriedky na ochranu očí a tváre. Ochráňte vaše oči, tvár a dýchacie cesty pred prachom a výfukovými plynmi. Vždy si oblečte vhodný priliehavý pracovný odev. Používajte ochranné rukavice a chrániče sluchu. Obujte si pracovnú obuv s protišmykovou podrážkou.

Zastavte motor a odpojte zapalovaciu sviečku vždy v týchto prípadoch:

- čistenie častí stroja,
- kontrola, servis alebo opravy,
- zoraďovanie funkčných prvkov.

S palivom je potrebné zaobchádzať opatrne. Palivo je veľmi horľavá látka. Palivo nikdy nedopĺňajte, ak je stroj v prevádzke alebo ak je horúci. Nevychádzajte výparov paliva, sú zdraviu škodlivé.

Opravy zariadenia zverte iba špecializovanému personálu. Akékoľvek konštrukčné zmeny zariadenia sú zakázané.

Ak bude na zariadení zistené akékoľvek poškodenie alebo opotrebenie jeho častí, so zariadením viac nepracujte.

Aby sa vylúčilo riziko požiaru, je potrebné udržiavať motor a výfukové potrubie v čistote. Nesmú byť znečistené najmä zvyškami po práci, odpadmi a unikajúcimi olejmi alebo mazivami.

Pred zahájením práce sa oboznámte s postupom, ako stroj rýchlo zastaviť v prípade hroziaceho nebezpečenstva.

Počas práce venujte pozornosť tomu, čo sa deje v okolí. Prejavý niektorých nebezpečných situácií nemusia byť v dôsledku hluku vydávaného strojom počuť.

Všetky chladiace otvory musia byť trvalo čisté a priechodné.

Okolie sacieho koša čerpadla musí byť čisté, aby nedošlo k upchaniu vstupných nasávacích kanálov. Sací kôš čerpadla sa musí nachádzať v hĺbke najmenej 0,3 m pod hladinou vody a vo vzdialenosti najmenej 1,2 m od dna vodnej nádrže. Počas prevádzky čerpadla musí byť sací kôš celý čas ponorený pod hladinou vody.

Pri prenášaní držte čerpadlo za rám. Držať čerpadlo pri prenášaní za iné časti je zakázané.

Počas prevádzky musí čerpadlo stáť na tvrdom a rovnom povrchu.

Prúd vody nikdy nesmerujte na elektrické zariadenia.

OBSLUHA ČERPADLA

Príprava čerpadla na prevádzku

Pred zahájením práce je potrebné skontrolovať tesnosť všetkých spojov vedenia vody. V prípade zistenia úniku vody je potrebné spoje utesniť a uniknutú vodu dôkladne vysušiť, a to ešte pred uvedením čerpadla do prevádzky.

Skontrolujte palivový systém, najmä či nedochádza k úniku paliva. V prípade zistenia únikov je potrebné čerpadlo odovzdať do opravy do špecializovaného servisného strediska. Uvádzať čerpadlo s poškodeným palivovým systémom do prevádzky je zakázané.

Skontrolujte skrutkové spoje a uvoľnené spoje dotiahnite.

Skontrolujte hladinu motorového oleja v nádrži.

Upozornenie! Čerpadlo sa dodáva bez motorového oleja. V olejovej nádrži sa nachádza iba minimálne množstvo oleja, slúžiace na konzervovanie na dobu prepravy a skladovania čerpadla. Pred prvým uvedením do prevádzky je potrebné motorový olej doplniť podľa pokynov uvedených v nasledujúcej časti návodu.

Prípojenie sacej a výtlačnej hadice

Čerpadlo je vybavené dvomi fittingami s rúrkovým závitom, ktorých priemery sú uvedené v tabuľke. Horný fitting slúži ako výtlačok vody, spodný ako nasávanie. Ku obom fittingom je potrebné pripojiť hadice pomocou príslušných násadcov, ktoré zabezpečujú dokonalú tesnosť spojov. Na pripojenie hadíc je možné použiť priložené násadce a hadicové spony. Na násadec nasuňte prevlečnú maticu (II) a nasadte tesnenie (III). Celok priskrutkujte k fittingu čerpadla (IV) tak, aby bola zaistená tesnosť spojenia. Spoj nedotahujte príliš silno, aby sa nepoškodilo tesnenie. Na hadicu nasadte hadicovú sponu, hadicu nasuňte na násadec a zaistite hadicovou sponou. Ku druhému koncu hadice, ktorá nasáva vodu, analogicky namontujte sací kôš.

Upozornenie! Sací kôš musí byť úplne ponorený pod hladinou vody.

Upozornenie! Nepoužívajte nasávacie hadice, ktoré v dôsledku podtlaku neudržia svoj tvar. Mohlo by dôjsť k prerušeniu prítoku vody do čerpadla.

Po pripojení hadíc a pred uvedením čerpadla do prevádzky je potrebné zaplaviť komoru čerpadla vodou. K tomu slúži ventil v hornej časti výtlačku čerpadla (V). Tento je potrebné otvoriť a nalievať do čerpadla vodu až do okamihu, kedy voda úplne zaplaví komoru čerpadla. Po zaplavení čerpadla je potrebné zaplavovací ventil riadne uzavrieť.

Upozornenie! Čerpadlo nie je prispôbené prevádzke „na sucho“. V prípade prevádzky „na sucho“ môže dôjsť ku nevratnému poškodeniu čerpadla. V takom prípade užívateľ stráca práva vyplývajúce zo záruky. Hladinu vody v komore čerpadla je potrebné kontrolovať pred každým uvedením čerpadla do prevádzky, dokonca aj vtedy, ak nebol rozvod vody demontovaný.

Doplňovanie motorového oleja

Odskrutkujte uzáver plniaceho otvoru a vyberte mierku hladiny oleja (VI). Pomocou čistej handričky mierku očistite a osušte. Mierku strčte nazad do otvoru, ale neskrutkujte ju. Potom ju znovu vytiahnite a odčítajte hladinu oleja. Ak je hladina príliš nízka, je potrebné olej doplniť po hornú značku miery. Mierku zaskrutkujte do plniaceho otvoru oleja a dôkladne ju dotiahnite.

Upozornenie! Odporúča sa používať olej vysokej kvality s viskozitou uvedenou v tabuľke.

Doplňovanie paliva

Ako palivo je nutné používať bezolovnatý benzín s oktánovým číslom 93. Nalievanie paliva vykonávajte v bezpečnej vzdialenosti od otvoreného ohňa. Počas doplňovania paliva je zakázané fajčiť. Doplnenie paliva vykonávajte vo vzdialenosti minimálne 3 metre od miesta, kde sa bude zariadenie štartovať a kde bude pracovať. Pre zaistenie dlhej životnosti motora sa odporúča používať bezolovnatý benzín dobrej kvality. V prípade rozliatia paliva je potrebné dôkladne pouťerať jeho zvyšky, a to ešte pred uvedením zariadenia do prevádzky.

Otvorte uzáver palivovej nádrže (VII). Nalejte palivo. Palivo doplňujte vždy tak, aby jeho hladina bola vyššie než sieťka palivového

filtra (VIII). Uzáver palivovej nádrže hermeticky zatvorte.

Štartovania motora

UPOZORNENIE! Čerpadlo nie je vybavené osobitnou spojkou a preto začne pracovať ihneď po naštartovaní motora.
Pred naštartovaním motora je preto nevyhnutné pripraviť čerpadlo na prevádzku.

Pred uvedením čerpadla do prevádzky doplňte palivo a motorový olej. Čerpadlo postavte na tvrdú, rovnú a stabilnú plochu. Pripojte hadice ku nasávaniu a výtlaku vody. Druhý koniec sacej hadice vybavený sacím košom ponorte do vodnej nádrže. Druhý koniec výtláčnej hadice umiestnite na miesto, na ktoré sa má voda čerpať. Zaplavte komoru čerpadla vodou.

Palivový ventil prepnite do polohy ON (IX).

Páčku sýtiča prestavte do polohy OFF (X). V prípade štartovania teplého motora nie je nutná páčka sýtiča do polohy OFF prestavovať.

Páčku plynu posuňte do polohy 1/3 rozsahu (XI).

Spínač motora prestavte do polohy ON (XII).

Jemne potiahnite za rukoväť štartovacieho lanka, až ucítite odpor, potom lankom potiahnite rýchlym pohybom (XIII), prípadne aj opakovane, kým motor nenaskočí. Upozornenie! Rukoväť štartovacieho lanka nepušťajte. Rukoväť by mohla naraziť do motora. Rukoväť držte a nechajte ju vrátiť sa do východiskovej polohy.

Ako sa motor zahrieva, prestavujte postupne páčku sýtiča do polohy ON.

Páčku plynu posuňte do prevádzkovej polohy, t.j. na maximálnu výchylku.

Zastavenie motora

Páčku plynu prestavte do minimálnej polohy.

Spínač motora prepnite do polohy OFF.

Palivový ventil prepnite do polohy OFF.

Núdzové zastavenie motora

Spínač motora prepnite do polohy OFF.

Páčku plynu prestavte do minimálnej polohy.

Palivový ventil prepnite do polohy OFF.

Upozornenie! Je potrebné brať do úvahy, že s rastúcou nadmorskou výškou výkon motora klesá. Súvisí to so zmenou zloženia zmesi paliva a vzduchu s klesajúcim tlakom vzduchu. Čerpadlo je vybavené karburátorom, ktorý je zoradený pre zvyčajné prevádzkové podmienky do výšky 1800 m.n.m. V prípade, že sa čerpadlo bude používať vo väčších výškach, je potrebné rátať s poklesom výkonu motora a tým aj s nižším výkonom čerpadla. Pri dlhodobom prevádzkovaní za takýchto podmienok dochádza k poškodzovaniu motora. Pred zahájením práce vo výškach nad 1800 m.n.m. je potrebné požiadať autorizovaný servis o zoraďenie karburátora. Po ukončení práce vo výškach nad 1800 m.n.m. je potrebné opäť požiadať autorizovaný servis o obnovenie továrenského nastavenia karburátora.

Čerpadlo má snímač hladiny oleja, ktorý zastaví chod motora alebo ho nedovolí naštartovať, ak je hladina motorového oleja príliš nízka. V prípade aktivovania tohto snímača a zastavenia motora je potrebné vykonať všetky vyššie uvedené kroky predpísané pre zastavovanie motora, doplniť olej v nádrži a potom uviesť čerpadlo do prevádzky.

ÚDRŽBA ČERPADLA

Pred zahájením ktorejkoľvek z nasledujúcich činností je potrebné čerpadlo vypnúť. Skontrolujte, či motor alebo niektoré jeho časti nie sú horúce. Aby sa predišlo náhodnému uvedeniu zariadenia do chodu, je potrebné vyskrutkovať zapalovaciu sviečku. Údržbu zariadenia vykonávajte v bezpečnej vzdialenosti od otvoreného ohňa. Nefajčite!

Údržba vzduchového filtra (XIV)

Stav vzduchového filtra je potrebné kontrolovať po každom použití čerpadla. Údržbu je potrebné vykonávať každé tri mesiace alebo každých 50 prevádzkových hodín alebo častejšie, v závislosti od podmienok a prostredia, v akom je čerpadlo prevádzkované.

Odskrutkujte maticu veka vzduchového filtra a veko vyberte. Odskrutkujte upevňovaciu maticu filtra a filter demontujte. Filter vyperte v teplej vode s detergentom, vysušte a potom ho navlhčite motorovým olejom s viskozitou SAE20. Prebytok oleja vytlačte. Filter neodstreďujte ani nežmýkajte. Filter namontujte na miesto a priskrutkujte veko.

Výmena a údržba zapalovacej sviečky (XV)

Stav sviečky je potrebné kontrolovať minimálne raz za šesť mesiacov alebo každých 100 prevádzkových hodín.

Stiahnite gumový kryt kontaktu sviečky a sviečku vyskrutkujte kľúčom na sviečky. Skontrolujte stav elektród zapalovacej sviečky. Ak zbadáte, že sú znečistené, pokúste sa ich očistiť drôtenou kefou. Ak čistenie nebude mať očakávaný efekt, vymeňte sviečku.

za novú. Vzdialenosť elektród zapalovacej sviečky musí byť 0,7 – 0,8 mm.

Údržba palivového filtra (XVI)

Údržbu palivového filtra je potrebné vykonávať raz za šesť mesiacov alebo každých 100 prevádzkových hodín.

Palivový ventil prepnite do polohy OFF. Odskrutkujte veko palivového filtra. Vyberte tesnenie a sieťku. Z veka, tesnenia a sieťky odstráňte nečistoty. Súčiastky dôkladne osušte a namontujte na miesto. Veko filtra dôkladne zaskrutkujte, aby bola zabezpečená tesnosť palivového systému.

Údržba filtra plniaceho otvoru palivovej nádrže (XVII)

Stav filtra plniaceho otvoru palivovej nádrže kontrolujte pri každom dopĺňovaní paliva. V prípade, že na filtri zbadáte nečistoty, vykonajte údržbu filtra nasledujúcim postupom. Odskrutkujte uzáver palivovej nádrže. Demontujte filter z plniaceho otvoru. Vypráň v extrakčnom benzíne z neho odstráňte všetky nečistoty. Namontujte filter nazad na svoje miesto.

Vypúšťanie vody z komory čerpadla (XVIII)

Odskrutkujte viečko vypúšťacieho ventilu. Nechajte vodu z komory čerpadla vytečť. Nakloňte čerpadlo tak, aby sa komora čerpadla úplne vyprázdnila. Prepláchnite komoru čistou vodou, aby sa odstránili prípadné nečistoty. Komoru čerpadla je potrebné vypustiť po každom použití čerpadla. Skladovanie čerpadla s naplnenou komorou je zakázané.

Skladovanie čerpadla

Správne ošetrovanie čerpadla pred jeho uskladnením zabezpečí jeho dlhodobú a bezporuchovú prevádzku. Vyprázdňte palivovú nádrž, napríklad pomocou plastovej pumpičky na palivo, ktorú je možné zakúpiť v obchodnej sieti. Naštartujte motor a nechajte ho bežať na voľnobeh, kým sám nezhasne. Tým sa odstráni zvyšky paliva z karburátora. Nechajte motor vychladnúť. Vypustite vodu z komory čerpadla. Vypláchnite komoru čistou vodou, čím sa odstráni všetky nečistoty.

Vyskrutkujte zapalovaciu sviečku. Otvorom nalejte do motora jednu lyžičku oleja pre dvojtaktné motory. Niekoľkokrát opatrne potiahnite za štartovacie lanko. Dôjde tak k rozvedeniu oleja v spaľovacej komore. Namontujte zapalovaciu sviečku. Očistite plášť čerpadla.

Čerpadlo skladujte na chladnom, suchom a dobre vetranom mieste a v bezpečnej vzdialenosti od zdrojov zapálenia.

Opätovné uvedenie čerpadla do prevádzky

Vyskrutkujte zapalovaciu sviečku a niekoľkokrát opatrne zatiahnite za štartovacie lanko. Umožní to odstrániť zvyšky oleja zo spaľovacej komory. Doplnite palivo v nádrži. Teraz môžete pristúpiť k procedúre štartovania motora.

Porucha	Možná príčina	Postup odstránenia
Čerpadlo nečerpá vodu	Komora čerpadla nebola zaplavená vodou	Zaplaviť komoru čerpadla vodou
	Netesnosť inštalácie nasávania vody	Skontrolovať tesnosť inštalácie nasávania vody, netesnosti odstrániť
	Sací kôš namontovaný na nasávacej inštalácii je znečistený	Sací kôš vyčistiť a premiestniť na iné miesto vodnej nádrže
Motor nie je možné naštartovať	Nesprávne vykonaná procedúra štartovania	Dodržiavať štartovaciu procedúru
	Zapalovacia sviečka je vlhká alebo hrdzavá	Vyčistiť alebo vymeniť zapalovaciu sviečku
Motor štartuje, ale nemá výkon	Nesprávne nastavená páčka sytiča	Páčku sytiča potlačiť dozadu
	Znečistený vzduchový filter	Vzduchový filter vyčistiť
Nepravdivý chod motora	Nesprávna vzdialenosť medzi elektródami zapalovacej sviečky	Vyčistiť alebo vymeniť zapalovaciu sviečku
	Nesprávne zoradený karburátor	Zariadenie odovzdať špecializovanému servisu
Z výfukového potrubia vychádza dym namiesto výfukových plynov	Nesprávny pomer zložiek palivovej zmesi	Dodržiavať správny pomer zložiek palivovej zmesi
	Nesprávne zoradený karburátor	Zariadenie odovzdať špecializovanému servisu

A TERMÉK JELLEMZÉSE

A robbanómotoros szivattyú lehetővé teszi víz szivattyúzását mindenütt, ahol nem lehet elektromos áramhoz jutni. Az eszköz helyes, meghibásodástól mentes és biztonságos működése a megfelelő üzemeltetéstől függ, ezért:

A berendezéssel történő munkavégzés megkezdése előtt el kell olvasni, és meg kell őrizni kezelési útmutatót.

A termék nem rendeltetésszerű használata, a biztonsági előírások és a jelen utasítások be nem tartása miatt keletkező károkért és sérülésekért a szállító nem vállal felelősséget. A berendezés nem rendeltetésszerű használata a felhasználó garanciához és kezességéhez való jogának elvesztését is maga után vonja.

TARTOZÉKOK

A szivattyút komplett állapotban szállítjuk, kizárólag néhány, az útmutatóban leírt előkészítő műveletre van szükség.

MŰSZAKI ADATOK

Paraméter	Mértékegység	Érték		
Katalógusszám		YT-85401	YT-85402	YT-85403
Súly (üzemanyag nélkül)	[kg]	25	28	67
Méreték	[mm]	535x395x465	535x395x465	680x520x660
Az üzemanyagtartály űrtartalma	[l]	3,6	3,6	3,6
A motorolaj tartályának űrtartalma	[l]	0,6	0,6	0,6
A kilépő/belépő vízcsatlakozó átmérője	[mm / "']	50 / 2	80 / 3	100/4
Max. teljesítmény	m ³ /h	36	60	96
Max. emelési magasság	[m]	30	30	30
Max. szívási magasság	[m]	8	8	8
Max. víz hőmérséklet	[°C]	45	45	45
Szennyeződések max. keresztmetszete	[mm]	50	80	100
Motor - típus		DJ170F	DJ170F	DJ170F
hengerek száma		1	1	1
ütemszám		4	4	4
hűtés		léghűtés	léghűtés	léghűtés
űrtartalom	[cm ³]	163	163	163
teljesítmény	[kW]	4,1	4,1	4,1
névleges fordulatszám	[perc ⁻¹]	3600	3600	3600
üzemanyag fogyasztás a névleges fordulatszámon	[g/h]	1520	1520	2000
Motorolaj típusa		SAE 20W-40	SAE 20W-40	SAE 20W-40
Gyújtógyertya típusa		FTTC	FTTC	FTTC
Emisszió				
Zaj - akusztikai nyomás L _{pa}	[dB (A)]	79 ± 3,0	79 ± 3,0	79 ± 3,0
Zaj - akusztikus teljesítmény szintje L _{wa}	[dB (A)]	90 ± 3,0	90 ± 3,0	90 ± 3,0

ÁLTALÁNOS BIZTONSÁGI UTASÍTÁSOK

FIGYELMEZTETÉS! A fűnyíróval végzett munkavégzés alatt, a tűzveszély, az elektromos áramütés veszélyének csökkentése, valamint a balesetek elkerülése érdekében be kell tartani az alapvető munkavédelmi szabályokat, az alább megadott utasításokkal együtt.

A jelen berendezéssel történő munkavégzés előtt el kell olvasni, és be kell tartani a teljes kezelési utasítást.

FIGYELEM! Olvassa el az alant leírt összes utasítást! Ezek be nem tartása elektromos áramütéshez, tűzhoz vagy testi sérüléshez vezethet.

TARTSA BE AZ ALÁBBI UTASÍTÁSOKAT

A munkavégzés helye

A munkavégzés helyét jól meg kell világítani, és tisztán kell tartani. A rendetlenség és a nem kellő megvilágítás balesetek okozója lehet. Ne dolgozzon a fűnyíróval zárt helyiségekben. Az égéstermék és az üzemanyag gőzei mérgezőek. Az általuk okozott mérgezés balesetekhez vezethet, és súlyos testi sérüléseket okozhat. Nem szabad a munkavégzés helyére gyermekeket vagy kívülről személyeket engedni. A koncentráció elvesztése a szerszám feletti kontrol elvesztéséhez vezethet.

Munkavédelem

Nem szabad változtatni sem a berendezésen, sem a tartozékain. A gép minden tartozékának és alkatrészének tisztának, épeknek és jó működési állapotúnak, valamint az adott típusú eszközhöz készültnek kell lennie. Kerülni kell, hogy a test és a gép csövekkel, fűtőtestekkel és hűtőkkel, és más hasonló földelt felületekkel érintkezzen. A test földeltsége növeli az áramütés veszélyét. Nem szabad a gépet csapadéknak vagy nedvességnak kitenni. A víz és a nedvesség, amely a szerszámok belsejébe jut, megnöveli a szerszám meghibásodásának és a testi sérüléseknek a veszélyét. Ne terhelje túl a szerszámot. Ha a gépet és tartozékait a megfelelő típusú munkához használja, ekkor a munka hatékonyabb és biztonságosabb. Ha a gépet kölcsönadja, eladja, vagy bármilyen más módon egy másik személynek adja át, mindig csatolja hozzá a kezelési utasítást is.

Személyes biztonság

Csak jó fizikai és lelki állapotban kezdjen dolgozni. Figyeljen arra, amit csinál. Ne dolgozzon fáradt állapotban, vagy gyógyszerek illetve alkohol hatása alatt. A munkavégzés során már egy pillanatnyi figyelmetlenség komoly, testi sérülésekhez vezethet. Használjon egyéni védőeszközöket. Mindig vegyen fel védőszemüveget. Az olyan egyéni védőeszközök használata, mint a porvédő álarc, munkavédelmi cipő, sisak és fülvédő, csökkenti a komoly testi sérülések veszélyét. Kerülje a szerszám véletlen bekapcsolását. Mielőtt a gép karbantartásához vagy szállításához kezd, bizonyosodjon meg róla, hogy a kapcsoló „kikapcsolt” állásban van. A sövényvágó olyan módon történő szállítása, hogy az uja a kapcsolón, vagy a kapcsoló „bekapcsolt” állapotban van, súlyos, testi sérüléseket okozhat. A sövényvágó bekapcsolása előtt el kell távolítani minden olyan kulcsot és egyéb szerszámot, amelyet a gép beállításához használt. A gép forgó elemein hagyott kulcs súlyos, testi sérüléseket okozhat. Tartsa meg az egyensúlyát. Mindig tartsa meg a kellő testhelyzetet. Ez lehetővé teszi, hogy uralma alatt tartsa a gépet a munkavégzés közben bekövetkező váratlan helyzetekben. Viseljen védőruhát. Ne viseljen laza ruházatot és ékszerket. Tartsa a haját, ruházatát és a védőkesztyűket távol a gép mozgó részeitől. A laza ruházat, ékszerek és a hosszú haj beakadhatnak az eszközök mozgó részeibe. Használja a porelszívót, portartályt, ha az eszköz ilyenfel van szerelve. Ügyeljen arra, hogy ezeket helyesen csatlakoztassa. A porelszívó használata csökkenti a súlyos, testi sérülések bekövetkeztének lehetőségét.

Az eszköz használata

Nem szabad a szerszámokat a rendeltetésüktől eltérően használni. Ne terhelje túl a szerszámot. Az adott munkához megfelelő szerszám kiválasztása termelékenyebb és biztonságosabb munkavégzést eredményez. **Ki kell szerelni a gyertyákat, mielőtt hozzáfog a tervezett beállításához, tartozékcseréhez, vagy a gép tárolása előtt. Ez lehetővé teszi, hogy elkerülje a gép véletlen beindítását.** Tartsa a szerszámot a gyermekektől elzárva. Ne engedje, hogy a géppel a kezelésére ki nem oktatott személy dolgozzon. Az eszköz veszélyes lehet a kezelésére nem kiatott személyek kezében. Biztosítsa a szerszám megfelelő karbantartását. Ellenőrizze a szerszámot a mozgó részek kizárulása és nem megfelelő illesztése szempontjából. Ellenőrizze, hogy a szerszám valamelyik eleme nem sérült-e. Amennyiben sérülést tapasztal, azt a gép ismételt használata előtt meg kell javítani. Számos baleset okozója az eszköz nem megfelelő karbantartása. A vágó szerszámokat tiszta és megélesített állapotban kell tartani. A kellően karbantartott vágóeszközöket könnyebb kezelni a munkavégzés során. A gépet és a tartozékokat a fenti utasításoknak megfelelően használja. A szerszámokat a rendeltetésüknek megfelelően használja, a munka fajtájának és a munkavégzés körülményeinek a figyelembevételével. Ha a gépet más fajtájú munkához használja, nem olyanokhoz, mint amire tervezték, az növeli a veszélyes helyzetek előállásának lehetőségét. Ellenőrizni kell a gép forgásirányát. A váratlan forgásirány veszélyes helyzetek okozója lehet. Nem szabad kézzel vagy más testrészrel a mozgó élhez közelíteni. A legtöbb sérülés oka a fűnyíró használata során éppen az, hogy a mozgó kés valamilyen testrészrel érintkezik. Munkavégzés közben megfelelő testhelyzetet kell felvenni, és fel kell készülni a gép váratlan reakcióira. Csak eredeti kiegészítő tartozékokat szabad használni. Nem megfelelő tartozékok használata súlyos sérüléseket okozhat.

Javítások

A gépet kizárólag erre jogosult szervizekben és csak eredeti cserealkatrészek használatával szabad javítani. Ez biztosítja a gép szabványos biztonságos működését. Ne tisztítsa a gumból és műanyagból készült burkolatokat és takaró elemeket benzinnel, hígítóval, vagy más maró folyadékkal. A gép karbantartásához csak minőségi anyagokat használjon. Tilos a kezelési utasításban felsorolt anyagoktól eltérő anyagokat használni.

TOVÁBBI BIZTONSÁGI UTASÍTÁSOK

A BERENDEZÉS KOMOLY SÉRÜLÉSEK OKOZÓJA LEHET. Figyelmesen olvassa el a kezelési utasítást. Ismerje meg, hogyan kell helyesen kezelni, karbantartani, beindítani és leállítani a gépet. Ismerje meg minden vezérlő elem helyes kezelését.

Soha ne engedje, hogy gyermekek kezeljék a berendezést.

A szivattyú kizárólag vízszivattyúzásra való, tilos más anyagot, különösen tűzveszélyes vagy maró vegyületeket szivattyúzni vele.

Használjon fülvédőt. Mindig vegyen fel szem és arcvédőt, ez védi a szemet, az arcot és a légutakat a portól és az égéstermékektől. Mindig vegyen fel megfelelő, a testhez simuló védőruhát. Vegyen fel védőkesztyűt és fülvédőt. Vegyen fel csúszásgátló talpú védőcipőt.

Mindig állítsa le a motort, és vegye le a kábelt a gyújtógyertyáról:

- a gép alkatrészeinek tisztításakor
- ellenőrzéskor, szervizeléskor és javításkor

- a munkavégző részek beállításakor

Az üzemanyaggal óvatosan kell bánni. Az üzemanyag rendkívül tűzveszélyes. Soha ne tölts fel az üzemanyagot, ha a gép üzemel vagy forró. Ne lélegezze be az üzemanyag gőzeit, azok károsak az egészségre.

A berendezést csak erre specializált szervizben javítsa. Tilos az eszköz konstrukciójában bármit változtatni.

Ne dolgozzon az eszközzel, ha valamilyen sérülést vesz észre rajta vagy valamelyik alkatrésze tönkrement.

A tűzveszély csökkentése érdekében a motort és a kipufogó rendszert tisztán kell tartani. Főként nem lehet rajta munka utáni maradékok, hulladékok és kifolyt olaj és kenőanyag.

A munka megkezdése előtt el kell olvasni a kezelési utasításban, hogyan kell a gépet gyorsan leállítani vészhelyzet esetén.

Munka közben figyeljen a környezetre. Némelyik veszélyforrás lehet, hogy nem hallható a gép által keltett zaj miatt.

A motor szellőző nyílásainak mindig átjárhatónak és tisztának kell lennie.

A szivattyúkosár környékének tisztának kell lennie, hogy ne tömődjenek el a szívócsatornák. A szivattyú kosarának a víz felszínétől legalább 0,3 m, a víztartály aljától pedig legalább 1,2 m távolságban kell lennie. A szivattyú teljes üzem alatt a szűrőnek mindig a víztükör alatt kell lennie.

A szivattyút a fogantyújánál fogva szabad vinni. Tilos a szivattyút a hálózati kábelnél fogva hordozni.

Üzemelés közben a szivattyú csak kemény, lapos és egyenletes felületen fekdühet.

Soha ne irányozza a vízsugarat elektromos berendezésekre.

A SZIVATTYÚ KEZELÉSE

A szivattyú előkészítése a munkavégzéshez

A munka megkezdése előtt meg kell győződni róla, hogy minden vízcsatlakozás tömített-e. Amennyiben tömítetlenség tapasztalható, a munka megkezdése előtt a csatlakozást tömíteni kell, az esetleges vízkifolyást pedig alaposan fel kell szárítani.

Ellenőrizze az üzemanyagrendszert, hogy nincsenek-e kifolyások valahol. Amennyiben valahol üzemanyagfolyás állapítható meg, a szivattyút szakszervizbe kell adni. Tilos a szivattyút hibás üzemanyagrendszerrel beindítani.

Ellenőrizni kell a csavarkapcsolatokat, a kilazult csavarokat meg kell húzni.

Ellenőrizni kell a motorolaj szintjét a tartályban.

Figyelem! A szivattyút motorolaj nélkül szállítjuk. A tartályban csak minimális mennyiség található, ami a szivattyút karbantartásához szükséges szállításkor és raktározáskor. Az első beindítás előtt az olajat fel kell tölteni az alább leírt módon.

A szívó és nyomó tömlők csatlakoztatása

A szivattyú el van látva két, a táblázatban megadott átmérőjű, menetű csőcsatlakozóval. A felső csont a víz elvezetésére, az alsó a víz bevezetésére szolgál. Mindkét csatlakozóra a tömlőt megfelelő, a kötés teljes tömítettségét biztosító csatlakozóval kell rákötni. A tömlők csatlakoztatásához a mellékelt csőcsonkokat és szorítópántokat lehet használni. A csőcsonkot dugja át az anyán (II), és helyezze fel a tömítést (III). Az egészet csavarozza fel a szivattyú csatlakozójára (IV) úgy, hogy biztosítva legyen a csatlakozás tömítettsége. Ne húzza meg túlságosan, hogy ne tegye tönkre a tömítést. A tömlőre tegyen fel szorítópántokat, a tömlőt csatlakoztassa a csőcsonkra, és biztosítsa a szorítópánttal. A tömlő másik végére, ami vizet fogja beszívni, ugyanilyen módon szerelje fel a szűrőt.

Figyelem! Üzem közben a szűrőnek teljesen a víz szintje alá kell merülni.

Figyelem! Ne használjon szívótömlőként nem alakított tömlőt. Ez elzárhatja a víz beáramlását a szivattyúba.

A csatlakoztatás után, de a szivattyú beindítása előtt a szivattyú kamráját fel kell tölteni vízzel. Erre szolgál a szivattyú nyomócsőcsónkjának tetején található szelep (V). Ezt ki kell nyitni, és vizet kell beönteni mindaddig, amíg a víz teljesen kitölti a szivattyú kamráját. A szivattyú felöntése után a felöntő szelepet erősen és biztosan el kell zárni.

Figyelem! A szivattyú nincs száraz üzemre kialakítva. Szárazon üzemelés esetén a szivattyú véglegesen és visszafordíthatatlanul tönkremehet. Ilyen esetben a felhasználó elveszíti a garanciához való jogát. A víz szintjét a szivattyú kamrájában minden beindítás előtt ellenőrizni kell, még akkor is, ha a vízrendszert nem szerelték le.

Motorolaj feltöltése

Nyissa ki a beöntő nyílást, és húzza ki az olajpalcát (VI). Tisztítja le az olajpalcát, és törölje szárazra egy tiszta ronggyal. Dugja be az olajpalcát a beöntő nyílásba, de ne zárja azt be. Majd húzza ki, és ellenőrizze a jelzett olajsintet. Ha a jelzett olajsint túl alacsony, fel kell tölteni az olajat az olajpálca felső jelzéséig. Csavarja be az olajpalcát az olajbeöntő nyílásba, majd erősen és biztosan húzza meg.

Figyelem! Ajánlott a táblázatban megadott viszkozitását, minőségi olaj használata.

Az üzemanyag feltöltése

Üzemanyagként 93 oktánszám feletti, ólommentes motorbenzint kell használni. Az üzemanyag beöntését nyílt lángtól távol kell elvégezni. Nem szabad dohányozni az üzemanyag feltöltése alatt. Az üzemanyag feltöltését a berendezés beindításnak és a vele végzett munkának a helyétől legalább 3 m távolságban kell elvégezni. A motor védelme érdekében ajánlott jó minőségű, ólommentes benzint használni. Amennyiben az üzemanyag kilóttyan, a maradékeit a berendezés beindítása előtt gondosan fel kell törölni.

Nyissa ki az üzemanyagotöltő nyílás fedelét (VII). Önts be az üzemanyagot. Ne öntsön be annyi üzemanyagot, hogy annak szintje magasabban legyen, mint az üzemanyagszűrő hálós része. Légmentesen zárja le az üzemanyagotöltő nyílást.

A motor beindítása

FIGYELEM! A szivattyúnak nincs külön kapcsolója, ezért a motor beindítása után azonnal elkezd üzemelni. **A motor beindítása előtt a szivattyút elő kell készíteni a munkavégzéshez.**

A beindítás előtt töltsse fel az üzemanyagot és a motorolajat a tartályban. Állítsa a szivattyút lapos, egyenes és stabil padlóra. Csatlakoztassa a nyomó és szívó tömlőket. A szívótömlő másik végét, amire a szűrő van felszerelve, helyezze a víztartályba. A nyomótömlő másik végét helyezze oda, ahova a vizet szivattyúzni akarja. A szivattyú kamráját töltsse fel vízzel.

Az üzemanyagszelepet állítsa át ON állásba (IX).

Állítsa át a szivató karját OFF pozícióra (X). Ha forró motort akar beindítani, nem kell a szivató karját OFF helyzetbe állítani.

A fojtószelep karját tolja el a mozgási tartományának 1/3-ába (XI).

A motor kapcsolóját állítsa át ON állásba (XII).

Ovatosan húzza meg a fogantyújánál fogva a behúzó kötelet, egészen addig, amíg ellenállást nem érez, majd rántsa meg egy gyors mozdulattal (XIII), amíg a motor be nem indul. Figyelem! Ne engedje el a behúzó kötélt fogantyúját. A fogantyút megújíthatja a motort. Engedje, hogy a fogantyút visszatérjen a kiinduló helyzetbe.

A motor bemelegedésének arányában fokozatosan tolja vissza a szivatót ON helyzetbe.

A szivószelep karját állítsa munkahelyzetbe - maximális kihajlás.

A motor leállítás

A szivószelep karját állítsa minimum helyzetbe.

A motor kapcsolóját állítsa át OFF állásba.

Az üzemanyagszelepet állítsa át OFF állásba.

A motor vészleállítás

A motor kapcsolóját állítsa át OFF állásba.

A szivószelep karját állítsa minimum helyzetbe.

Az üzemanyagszelepet állítsa át OFF állásba.

Figyelem! A tengerszint feletti magasság növekedésével számítani kell a motor teljesítményének csökkenésére. Ez az üzemanyag és levegő keverékének az alacsonyabb nyomáson bekövetkező változásával van összefüggésben. A szivattyú porlasztója úgy van beállítva, hogy 1800 m tszf. magasságig teszi lehetővé a normális működést. Ha a szivattyút nagyobb magasságban használják, számítani kell a motor, és ami ezzel együtt jár, a szivattyú teljesítményének csökkenésére. Ha hosszabb ideig üzemeltetik ilyen körülmények között, az a motor tönkremeneteléhez vezet. Mielőtt a motort 1800 m tszf. felett üzembe helyezik, szakszervizben be kell állítani a porlasztót. Ha befejezték a munkát az 1800 m tszf. feletti magasságon, újra a szervizhez kell fordulni, hogy állítsák vissza a gyári beállításokat.

A szivattyút fel van szerelve egy olajsint érzékelővel, ami leállítja a motort, vagy nem engedi beindítani, ha túl kevés az olaj a motorban. Ha az érzékelő működésbe lép, és leállítja a motort, akkor ki kell kapcsolni a motort a fent leírt módon, fel kell tölteni az olajat, majd be kell indítani a szivattyút.

A SZIVATTYÚ KARBANTARTÁSA

Az alább leírt műveletek bármelyikének megkezdése előtt a szivattyút le kell állítani. Győződjön meg arról, hogy a motor és minden egyéb alkatrész kihűlt. A berendezés véletlen beindításának megelőzése érdekében ki kell csavarni a gyújtógyertyát. Karbantartás közben ne tartózkodjon nyílt láng közelében, és ne dohányozzon.

A légszűrő karbantartása (XIV)

A légszűrőt a szivattyú minden használata után ellenőrizni kell, a karbantartást pedig legalább három havonta vagy a szivattyú minden 50 üzemórája után kell elvégezni, vagy az üzemelés körülményeitől függően, gyakrabban.

Csavarja ki az anyát a szűrő fedeléből, és vegye le a fedelet. Lazítsa ki a rögzítő anyát és szerelje le a szűrőt. Meleg, tisztítószeres vízben öblítse ki a szűrőt, szárítsa meg, majd itassa át SAE20 viszkozitású motorolajjal. Nyomja ki az olaj feleslegét. Ne csavarja ki az olajat, vagy ne préselje ki a szűrőből. Szerelje vissza a szűrőt a helyére, és csavarozza vissza a fedelet.

A gyújtógyertya cseréje és karbantartása (XV)

A gyertya állapotát legalább hat havonta vagy minden 100 üzemóra után ellenőrizni kell.

Vegye le a gyújtógyertya érintkezőjének gumi védőburkolatát, és a gyertyát csavarja ki egy gyertyakulccsal. Ellenőrizze a gyújtógyertya elektródáinak állapotát. Ha szennyeződés látható rajta, meg kell próbálni azt egy drótkéfe segítségével letisztítani. Ha a tisztítás nem hozza meg a kívánt eredményt, a gyújtógyertyát ki kell cserélni egy újra. A gyújtógyertya elektródái közötti hézagnak 0,7 és 0,8 mm között kell lennie.

Az üzemanyagszűrő karbantartása (XVI)

A gyertya állapotát legalább hat havonta vagy minden 100 üzemóra után ellenőrizni kell.

Az üzemanyagszelepet állítsa át OFF állásba. Csavarja ki az üzemanyagtöltő nyílás fedelét. Vegye le a tömítést és a hálót. Tisztítsa meg a szennyeződésekől a fedelet, a tömítést és a hálót. Alaposan szárítsa meg őket, és szerelje vissza a helyére. Erősen és biztosan csavarja be a szűrő fedelét úgy, hogy biztosítva legyen az üzemanyagrendszer tömítettsége.

Az üzemanyag betöltő szűrőjének karbantartása (XVII)

Minden üzemanyag feltöltésnél ellenőrizze az üzemanyag betöltő szűrőjének állapotát. HA valami szennyeződést talál, végezze el a karbantartást az alább leírtak szerint. Csavarja ki az üzemanyagtöltő nyílás fedelét. Szerelje ki a szűrőt az üzemanyagtöltő nyílásból. Öblítse ki extrakt benzinen, eltávolítva minden szennyeződést. Szerelje vissza a szűrőt a helyére.

A szivattyú kamrájának leürítése (XII)

Csavarja ki a leeresztő szelep fedelét. Engedje a vizet a kifolyni a kamrából. Döntse meg a szivattyút úgy, hogy a kamrája teljesen kiürüljön. Öblítse át a szivattyú kamráját tiszta vízzel az esetleges szennyeződések eltávolítása céljából. A szivattyú kamráját minden használat után le kell üríteni. Tilos a szivattyút feltöltött kamrával tárolni.

A szivattyú tárolása

A tárolás előtti megfelelő karbantartás lehetővé teszi, hogy a szivattyú hosszabb ideig üzemeljen meghibásodás nélkül. Ürítse le az üzemanyagtartályt, például egy, a kereskedelemben kapható, műanyag üzemanyag-szivattyú segítségével. Indítsa be a motort, és engedje üresjáraton járni egészen addig, amig kikapcsol. Ez lehetővé teszi az üzemanyag maradékának eltávolítását a porlasztóból. Engedje a motort kihűlni. Ürítse le a szivattyú kamráját. Öblítse át a szivattyú kamráját tiszta vízzel, öblítsen ki minden szennyeződést.

Vegye ki a gyújtógyertyát. A nyíláson keresztül öntsön be egy kanál, kétütemű motorokhoz való motorolajat. Néhányszor óvatosan húzza meg az indítószinórt, ez lehetővé teszi az olaj eloszlását az égéstérben. Szerelje vissza a gyújtógyertyát. Tisztítsa le a burkolatot.

A szivattyút hűvös, száraz, jól szellőztetett helyen tárolja. Nyílt lángtól, szikrától távol.

A szivattyú ismételt beindítása

Vegye ki a gyújtógyertyát, és néhányszor óvatosan húzza meg az indítószinórt. Ez lehetővé teszi, hogy az égéstérből kitisztítsuk az olaj maradékát. Tölts fel az üzemanyagot a tartályban. Kezdje meg a motor beindításának műveletét.

Hiba	Lehetséges ok	Követendő eljárás
A szivattyú nem szívja a vizet	A szivattyúkamrát nem töltötték fel vízzel.	Tölts fel a szivattyú kamráját vízzel.
	Tömítetlen a szívótömlő.	Ellenőrizze a vizet bevezető rendszer tömítettségét, szüntesse meg a szivárgásokat.
	A szívó tömlőben elhelyezett szűrő el van tömődve	Tisztítsa meg a szűrőt, és helyezze egy másik helyre a víztartályban
A motor nem indul be	Helytelenül lefolytatott beindítási eljárás	Tartsa be a beindítási eljárást
	A gyújtógyertya nedves vagy rozsdás	Tisztítsa meg, vagy cserélje ki a gyújtógyertyát
A motor beindul, de nincs ereje	A fojtószelep karja rosszul van beállítva	A fojtószelep karját tojja hátra.
	Elszennyeződött légszűrő	Tisztítsa meg a légszűrőt
A motor egyenetlenül jár	Rossz a ház a gyújtógyertya elektródái között	Tisztítsa meg, vagy cserélje ki a gyújtógyertyát
	Rosszul beállított porlasztó	Adja a berendezést szakszervizbe.
A kipufogóból füst jön ki az égéstermek helyett	Rossz arányú az üzemanyag keverék	Tartsa be a üzemanyag keverék helyes arányát
	Rosszul beállított porlasztó	Adja a berendezést szakszervizbe.

DESCRIERE PRODUS

Pompa pe combustibil permite pomparea de apă în toate locurile în care nu există posibilitatea de racordare la rețeaua de curent electric. Funcționarea corectă, fiabilă și în condiții de siguranță a aparatului depinde de exploatarea corespunzătoare, de aceea:

Înainte să începeți lucrul cu aparatul trebuie să citiți toate instrucțiunile pe care vă rugăm să le păstrați.

Furnizorul nu este responsabil pentru nicio pagubă sau vătămare cauzată de utilizarea produsului în mod necorespunzător cu destinația acestuia, nerespectarea normelor de siguranță și a recomandărilor din aceste instrucțiuni. Utilizarea produsului în mod necorespunzător cu destinația acestuia duce la pierderea drepturilor la garanție de către utilizator.

DOTARE

Pompa este livrată în stare completă, necesită doar unele activități pregătitoare descrise în instrucțiuni.

INFORMAȚII TEHNICE

Parametru	Unitate de măsură	Valoare		
Nr. catalog		YT-85401	YT-85402	YT-85403
Masă (fără combustibil)	[kg]	25	28	67
Dimensiuni	[mm]	535x395x465	535x395x465	680x520x660
Capacitate rezervor de combustibil	[l]	3,6	3,6	3,6
Capacitate rezervor de ulei	[l]	0,6	0,6	0,6
Diametru conector apă intrare/ieșire	[mm / "]	50 / 2	80 / 3	100/4
Capacitate max.	[m ³ /h]	36	60	96
Înălțime max. ridicare	[m]	30	30	30
Înălțime max. sucțiune	[m]	8	8	8
Temperatură max. apă	[°C]	45	45	45
Diametru max. impurități	[mm]	50	80	100
Motor - tip		DJ170F	DJ170F	DJ170F
număr cilindrii		1	1	1
număr tacte		4	4	4
răcire		aer	aer	aer
capacitate	[cm ³]	163	163	163
putere	[kW]	4,1	4,1	4,1
turație nominală	[min ⁻¹]	3600	3600	3600
consum combustibil la turația nominală	[g/h]	1520	1520	2000
Tip ulei de motor		SAE 20W-40	SAE 20W-40	SAE 20W-40
Tip bujie		F7TC	F7TC	F7TC
Emisii				
Zgomot – nivel de putere acustică L _{wa}	[dB (A)]	79 ± 3,0	79 ± 3,0	79 ± 3,0
Zgomot – nivel de putere acustică L _{wa}	[dB (A)]	90 ± 3,0	90 ± 3,0	90 ± 3,0

INSTRUCȚIUNI GENERALE DE SECURITATE

AVERTISMENT! Totdeauna în timpul utilizării foarfecelui se recomandă de a respecta prescrierile de bază de securitatea lucrului, inclusiv cu cele de mai jos, cu scopul de a elimina pericolul de incendiu și evitării leziunilor corporale.

Înainte de a începe să lucrați cu utilajul trebuie să citiți toată instrucția și să o păstrați pentru viitor.

ATENȚIE! Citește toate instrucțiunile de mai jos. Nerespectarea lor poate duce la incendiu sau la leziuni corporale.

TREBUIE RESPECTATE INSTRUCȚIUNILE DE MAI JOS

Locul de muncă

Locul de muncă trebuie întreținut curat și bine iluminat. Dezordinea și iluminarea insuficientă poate provoca leziuni corporale. A nu întrebuința foarfecelul în încăperi închise. Gazele de eșapament sunt foarte toxice. Otrăvirea cu aceste gaze poate duce la accidente cât și la leziuni corporale. La locul de muncă se interzice accesul copiilor cât și a persoanelor străine. Pierderea concentrației poate provoca pierderea controlului asupra utilajului.

Siguranța lucrului

Este interzisă modificarea atât a sculei cât și a accesoriilor. Toate accesoriile și piesele sculei trebuie să fie curate, nedefectate, în bună stree tehnică cât și destinate de a fi utilizate în tipul sculei respective. A se evita contactul corpului și a utilajului cu suprafețe împământate ca țevi, radiatoare și frigidere. Împământarea corpului mărește riscul electrocutării. Scula nu trebuie expusă la intemperii atmosferice sau la umezială. Apa și umezeala, care poate intra în interiorul utilajului mărește riscul defectării utilajului și suferirea leziunilor. A nu supraîncărca utilajul. A se utiliza scule și accesorii corespunzătoare lucrului efectuat, ca urmare eficiența lucrului este mai mare și sigură. În cazul în care utilajul va fi împrumutat cuiva, vândut sau în orice fel de transmitere altei persoane, totdeauna la utilaj, trebuie anexate și instrucțiunile de deservire.

Securitatea personală

Pregătindu-te la lucru trebuie să fii în bună condiție fizică și psihică. Fii atent la ceace faci. Nu lucra atunci când ești obosit sau sub influența medicamentelor sau a alcoolului. Chiar un moment de neatenție în timpul lucrului poate provoca leziuni corporale grave. Trebuie întrebuințate mijloace de protecție personală. Totdeauna poartă ochelari de protecție. Intrebuințarea mijloacelor de protecție personală, ca măști anti praf, cască și antifoane micșorează riscul leziunilor corporale. Evită pornirea utilajului întâmplătoare. Totdeauna înainte de a face întreținerea sau transportarea utilajului, asigură-te că întrerupătorul este pe poziția „deconectat”. Ținând degetul pe întrerupătorul pus pe poziția „conectat”, în timpul transportării poate duce la serioase leziuni corporale. Înainte de a porni utilajul dă la o parte tot felul de chei și alte scule, care au fost întrebuințate la reglarea utilajului. O cheie lăstă în apropierea elementelor rotitoare ale utilajului, poate provoca leziuni serioase ale corpului. În timpul lucrului trebuie să ai o poziție echilibrată și să menții o poziție corespunzătoare. I-ți va permite reacționarea corectă în cazul unei situații neașteptate a utilajului în timpul lucrului. Îmbrăcămintea trebuie să fie de lucru, să nu fie largă. Nu apropria părul, îmbrăcămintea și mănușile de lucru de piesele în mișcare ale utilajului. Deoarece aceste elemnte pot fi agățate de piesele în mișcare. A se întrebuința absorbitori de praf în cazul în care utilajul este înzestrat cu asemenea echipament. Trebuie să fie corect atașate. Intrebuințarea absorbitorului de praf micșorează pericolul leziunilor corporale.

Utilizarea utilajului

Este stric interzisă întrebuințarea utilajului în dezacord cu destinația lui. A nu se supraîncărca utilajul. Scula corespunzătoare întrebuințată la lucrul respectiv asigură randament mare și un lucru sigur. Înainte de a proceda la ajustare, schimbarea accesoriilor sau la depozitarea utilajului scoate bujia. Utilajul trebuie să fie păstrat la loc unde nu au acces copii. Nu permite ca utilajul să fie deservit de persoane care nu au fost școlarizate în privința deservirii. Utilajul poate fi foarte periculos pentru asemenea persoane. Trebuie asigurată întreținerea corespunzătoare a utilajului. Verifică utilajul referitor la jocul pieselor mobile. Verifică elementele utilajului să nu fie defectate. În cazul în care vei constata ori ce fel de defecte, ele trebuie eliminate înainte de a utiliza utilajul. În multe cazuri accidentele au loc din cauza întreținerii necorecte a utilajului care trebuie să fie curat și bine ascuțit. Intreținerea corespunzătoare a piesei tăietoare se poate verifica în timpul utilizării utilajului. Sculele și accesorile trebuie întrebuințate în conformitate cu instrucțiunile de mai sus. Sculele trebuie întrebuințate conform destinației, având în vedere condițiile de lucru. Intrebuințarea sculelor la alt fel de lucrări în afară de cele proiectate mărește riscul situațiilor periculoase. Totdeauna trebuie verificată direcția de rotire a pieselor mobile. Rotația neașteptată poate fi pricina situației periculoase. Nu este voie de a apropia mâinile sau alte părți corporale de tăișul în mișcare. Pricina celor mai dese leziuni care au loc în timpul utilizării foarfecelui este contactul părților corporale cu tăietorul în mișcare. În timpul utilizării utilajului trebuie să ai o atitudine corespunzătoare și să fi pregătit la o neașteptată recție a sculei.

Suplimentar, se pot întrebuința numai piese originale. Intrebuințarea altor tipuri de piese de înzestrare poate provoca leziuni corporale grave.

Reparații

Reparațiile pot fi executate numai în ateliere autorizate, care întrebuințează numai piese de schimb originale. Asigurând în acest mod utilizarea utilajului corespunzătoare securității. Nu curățați cu benzină, solvenți sau alt fel de agenți caustici, carcasa, apăratorele de gumă și de materiale sintetice. La întreținerea utilajului întrebuințează doar agenți de înaltă calitate. Este interzisă întrebuințarea altor agenți în afară de cei recomandați în instrucțiuni.

INSTRUCȚIUNI ADIȚIONALE DE SIGURANȚĂ

APARATUL POATE FI CAUZA UNOR RĂNI GRAVE. Citiți cu atenție instrucțiunile de utilizare. Luați la cunoștință modul corect de operare, întreținere, pornire și oprire a aparatului. Luați la cunoștință modul corect de operare al tuturor pieselor de comandă. Nu permiteți copiilor să opereze aparatul.

Pompa poate fi folosită doar pentru pomparea apei, se interzice pomparea altor substanțe, în special inflamabile sau corosive. Trebuie să folosiți mijloace de protecție auditivă. Purtați mereu protecție pentru ochi și față, acestea vă protejează ochii, fața și căile respiratorii de praf și noxe. Purtați mereu îmbrăcăminte de protecție, corespunzătoare și mulată. Purtați mănuși de protecție și mijloace de protecție auditivă. Purtați încălțăminte de protecție cu tapă antiderapantă.

Opriți motorul și decuplați bujia în fiecare situație în care:

- trebuie să curățați piesele aparatului
- se efectuează controlul, service sau reparații
- se ajustează piesele de lucru

Trebuie să manipulați cu atenție combustibilul. Combustibilul este foarte inflamabil. Nu turnați niciodată combustibil atunci când pompa este în funcțiune sau este fierbinte. Nu inhalați vaporii de combustibili, sunt dăunători pentru sănătate.

Aparatul poate fi reparat doar de persoane calificate. Se interzice efectuarea oricărui tip de modificări în construcția aparatului. Nu lucrați cu aparatul în cazul în care observați orice fel de defecțiuni sau piese uzate.

Pentru a limita riscul de incendiu trebuie să mențineți motorul și sistemul de evacuare curate. În special trebuie să îndepărtați reziduurile, deșeurile și scurgerile de ulei și unsori.

Înainte de a începe lucrul cu aparatul citiți instrucțiunile de oprire rapidă a mașinii în caz de pericol.

Aveți grijă la mediul de lucru în timp ce operați aparatul. Unele pericole nu pot fi auzite din cauza zgomotului pe care îl emite mașina.

Toate orificiile de ventilație trebuie să fie mereu curate și libere.

Mediul din jurul filtrului pompei trebuie să fie curat, astfel încât să nu se blocheze canalele de aspirație la intrare. Filtrul pompei trebuie amplasat la o distanță de cel puțin 0,3 m de suprafața apei și de cel puțin 1,2 m de fundul rezervorului de apă. În timpul funcționării filtrul pompei trebuie să se afle în permanență sub suprafața apei.

Pompa poate fi ținută doar de cadru în timpul transportului. Se interzice prinderea pompei de alte piese pentru deplasarea acesteia.

În timpul funcționării pompa trebuie amplasată doar pe o suprafață dură, plată și netedă.

Nu îndreptați niciodată jetul de apă spre instalații electrice.

UTILIZARE POMPA

Pregătire pompă pentru funcționare

Înainte de a începe lucrul trebuie să verificați dacă toate conexiunile sunt etanșe. În cazul în care constatați scurgeri, trebuie să le etanșați înainte de a începe lucrul, iar scurgerile eventuale trebuie șterse exact.

Verificați dacă sunt scurgeri din instalația de combustibil. În cazul în care constatați scurgeri trebuie să duceți pompa la un atelier de reparații specializat pentru remedierea defecțiunilor. Se interzice pornirea pompei atunci când instalația de combustibili este deteriorată.

Trebuie să verificați conexiunile cu șurub, strângeți conexiunile care joacă.

Verificați nivelul uleiului de motor din rezervor.

Atenție! Pompa este furnizată fără ulei de motor. În rezervor se află doar o cantitate minimă utilizată pentru întreținere în timpul transportului și depozitării pompei. Înainte de prima pornire trebuie să turnați ulei de motor conform procedurii de mai jos.

Cuplare furtunuri de alimentare și evacuare apă

Pompa este dotată cu două conexiuni cu filet de țevă cu diametrul indicat în tabel. Conexiunea de sus este folosită drept orificiu de evacuare apă, cea de jos drept intrare apă. La ambele conexiuni trebuie să cuplați racorduri corespunzătoare și care să asigure etanșeitatea totală a conexiunilor. Pentru a cupla furtunurile puteți folosi ștuțurile și clemele din dotare. Ștuțurile trebuie introduse prin puiulță (II) pe care trebuie să aplicați garnitura (III). Ansamblul întreg trebuie cuplat la conexiunea pompei (IV), astfel încât să asigurați etanșeitatea conexiunii. Nu strângeți prea tare pentru a nu deteriora garnitura. Aplicați pe furtun clemele de fixare, cuplați furtunul pe ștuțul de racordare și strângeți cu clema de fixare zabezpieczyć. Pe capătul de alimentare cu apă montați în mod analog filtrul.

Atenție! Filtrul trebuie să fie cufundat în întregime sub apă.

Atenție! Nu folosiți furtunuri care nu-și mențin forma pentru alimentarea cu apă. Acest lucru poate duce la întreruperea alimentării cu apă la pompă.

După cuplare, dar înainte de pornire compartimentul pompei trebuie umplut cu apă. Pentru acest scop folosiți supapa de la vârful orificiului de evacuare al pompei (V). Trebuie să-l deschideți și să turnați apă până când întreg compartimentul pentru apă este plin. După ce ați turnat apă trebuie să strângeți puternic și ferm supapa.

Atenție! Pompa nu poate funcționa fără apă. În cazul în care porniți pompa fără apă aceasta se poate deteriora iremediabil. În acest caz utilizatorul pierde drepturile de garanție. Nivelul apei din pompă trebuie verificat înainte de fiecare pornire, chiar și atunci când instalația pentru apă nu a fost demontată.

Umplere ulei de motor

Desfiletați orificiul de intrare și scoateți indicatorul nivelului de ulei (VI). Curățați și ștergeți indicatorul cu o pânză curată. Introduceți indicatorul în orificiul de turnare fără a-l roti. Apoi scoateți și verificați nivelul de ulei. În cazul în care nivelul de ulei este prea scăzut, trebuie să umpleți rezervorul cu ulei până la nivelul de sus al indicatorului. Rotiți indicatorul în orificiu și strângeți puternic și ferm.

Atenție! Se recomandă utilizarea de ulei de calitate ridicată cu vâscozitatea indicată în tabel.

Umplere cu combustibil

Combustibilul pe care trebuie să-l utilizați este benzină fără plumb cu numărul octanic 93. Alimentarea cu combustibil trebuie efectuată departe de sursele de foc. Nu fumați în timp ce turnați combustibil. Alimentarea cu combustibil trebuie efectuată la o distanță de cel puțin 3 metri de locul de pornire și de operare al aparatului. Pentru a proteja motorul se recomandă utilizarea de benzină de calitate ridicată. În cazul în care combustibilul se varsă trebuie să ștergeți exact resturile înainte de a porni aparatul.

Deschideți capacul orificiului de alimentare cu combustibil de pe rezervor (VII). Turnați combustibil. Aveți grijă ca nivelul de combustibil turnat să nu depășească sita filtrului de combustibil (VIII). Închideți etanș orificiul de alimentare cu combustibil.

Pornire motor

ATENȚIE! Pompa nu este dotată cu un comutator separat, de aceea pornește imediat după ce ați pornit motorul. **Înainte de a porni motorul este necesar să pregătiți pompa pentru funcționare.**

Înainte de pornire umpleți cu combustibil și ulei de motor. Lăsați pompa pe o suprafață tare, netedă și stabilă. Cuplați furtunurile la orificiile de alimentare și evacuare apă. Capătul cu filtru al furtunului de sucțiune trebuie introdus în rezervorul de apă. Capătul liber al furtunului de evacuare trebuie amplasat în locul în care va fi pompată apa. Umpleți compartimentul pompei cu apă.

Supapa pentru combustibil trebuie deplasată la poziția ON (IX).

Leviera de sucțiune trebuie deplasată la poziția OFF (X). În cazul în care motorul este fierbinte atunci când porniți pompa trebuie să deplasați leviera de sucțiune la poziția OFF.

Deplasați mânerul clapetei-flutur la 1/3 din cursul acesteia (XI).

Setați comutatorul motorului la poziția ON (XII).

Trageți delicat de mânerul funiei de pornire, până ce simțiți rezistență, apoi trageți cu o mișcare rapidă (XIII), până ce porniți motorul. Atenție! Nu dați drumul la funia de pornire. Mânerul poate lovi motorul, lăsați mânerul să revină la poziția inițială.

Pe măsură ce motorul se încălzește deplasați leviera de sucțiune treptat la poziția ON.

Lăsați mânerul clapetei-flutur la poziția de lucru – înclinare maximă.

Oprire motor

Lăsați clapeta-flutur la poziția minimă.

Setați comutatorul motorului la poziția OFF.

Setați supapa pentru combustibil la poziția OFF.

Oprire de avarie a motorului

Setați comutatorul motorului la poziția OFF.

Deplasați mânerul clapetei-flutur la poziția minimă.

Setați supapa pentru combustibil la poziția OFF.

Atenție! Odată cu creșterea altitudinii față de nivelul mării trebuie să luați în vedere scăderea puterii motorului. Acest lucru este legat de schimbarea structurii amestecului de combustibil și aer în zonele cu presiune mai scăzută. Pompa este dotată cu un carburator setat astfel încât să faciliteze funcționarea normală până la altitudinea de 1800 m n.p.m.. În cazul în care folosiți pompa la altitudini mari trebuie să luați în considerare pierderea puterii motorului, și implicit diminuarea randamentului pompei. Exploatarea îndelungată în aceste condiții duce la deteriorarea motorului. Înainte de a începe operarea aparatului la o altitudine mai mare de 1800 m trebuie să luați legătura cu un service autorizat pentru ajustarea carburatorului. După ce ați terminat de lucrat la altitudinea de peste 1800 m trebuie să luați legătura din nou cu un service autorizat pentru a readuce setările originale ale carburatorului.

Pompa este prevăzută cu un senzor pentru nivelul de ulei care oprește funcționarea motorului sau nu permite motorului să se pornească în cazul în care nivelul uleiului de motor este prea scăzut. În cazul în care senzorul se activează iar motorul se oprește trebuie să opriti motorul conform procedurii descrise mai sus, completați nivelul de ulei din rezervor, iar apoi porniți pompa.

ÎNȚREȚINERE POMPĂ

Înainte de a efectua orice tip de activitate descrisă mai jos trebuie să opriti pompa. Asigurați-vă că motorul și alte piese nu sunt fierbinți. Trebuie să desfiletați bujiile pentru a evita pornirea accidentală a aparatului. În timpul activităților de întreținere trebuie să stați departe de sursele de foc și să nu fumați.

Întreținere filtru de aer (XIV)

Starea filtrului de aer trebuie verificată după fiecare utilizare a pompei, iar operațiile de mentenanță trebuie efectuate din trei în trei luni sau după fiecare 50 de ore de funcționare a pompei sau mai des, în funcție de mediul în care este utilizată pompa.

Trebuie să desfiletați piulița de pe capacul filtrului de aer și să dați jos capacul. Desfiletați piulița care fixează filtrul și demontați filtrul. Clătiți filtrul în apă caldă cu detergent, uscați, apoi îmbibați-l în ulei de motor cu vâscozitatea de SAE20. Presați surplusul de ulei. Nu stoarceți filtrul. Montați filtrul în același loc și înfiletați capacul.

Schimbarea și întreținerea bujiei (XV)

Trebuie să verificați starea bujiei la fiecare șase luni sau după fiecare 100 ore de funcționare.

Dați jos capacul din cauciuc de la contactul bujiei și desfiletați bujia cu o cheie pentru bujii. Trebuie să verificați starea electrozilor bujiei. În cazul în care observați impurități, trebuie să încercați să curățați electrozii bujiei cu o perie de sârmă. În cazul în care curățarea nu are efectele scontate trebuie să o schimbați cu una nouă. Distanța dintre electrozii bujiei trebuie să fie de 0,7 - 0,8 mm.

Întreținerea filtrului de combustibil (XVI)

Trebuie să curățați filtrul de combustibil la fiecare șase luni sau după fiecare 100 de ore de funcționare.

Supapa pentru combustibil trebuie setată la poziția OFF. Desfiletați capacul filtrului de combustibil. Dați jos garnitura și sita. Curățați de impurități capacul, garnitura și sita. Ștergeți bine și montați în același loc. Strângeți puternic și ferm capacul filtrului astfel încât să asigurați etanșeitatea instalației de combustibil.

Întreținerea filtrului orificiului de alimentare cu combustibil (XVII)

Verificați starea filtrului orificiului de alimentare cu combustibil de fiecare dată când turnați combustibil. În cazul în care descoperiți impurități trebuie să efectuați operațiile de mentenanță conform procedurii descrise mai jos. Desfiletați capacul orificiului de turnare. Demontați filtrul de turnare. Clătiți-l în eter de petrol pentru a îndepărta toate impuritățile. Montați filtrul la loc.

Golire compartiment pompă (XVIII)

Desfiletați capacul supapei de evacuare. Lăsați apa să se scurgă din compartimentul pompei. Înclinați pompa astfel încât să goliți rezervorul. Clătiți rezervorul cu apă curată pentru a îndepărta impuritățile. Compartimentul pompei trebuie golit după fiecare utilizare a pompei. Se interzice depozitarea pompei atunci când rezervorul este plin.

Depozitare pompă

Întreținerea corespunzătoare a pompei înainte de depozitare permite funcționarea acesteia pe o durată mai îndelungată, fără avarii. Goliți rezervorul de combustibil, de exemplu cu o pompă pentru combustibil din plastic, disponibilă în comerț. Porniți motorul și lăsați-l să funcționeze în gol până ce se oprește. Acest lucru permite curățarea carburatorului de restul de combustibil. Lăsați motorul să se răcească. Goliți rezervorul pompei de apă. Clătiți compartimentul cu apă curată pentru a îndepărta restul de impurități.

Scoateți bujia. Turnați o linguriță de ulei pentru motor în doi timpi. Trageți de câteva ori cu grijă de funia de pornire, acest lucru permite deplasarea uleiului în compartimentul de ardere. Montați bujia. Curățați carcasa.

Păstrați pompa într-un loc răcoros și bine ventilat, departe de sursele de foc.

Utilizarea din nou a pompei

Desfiletați bujia, trageți de câteva ori cu grijă de funia de pornire, acest lucru vă permite să curățați compartimentul de ardere de restul de ulei. Turnați combustibil în rezervor. Efectuați procedura de pornire a motorului.

Avarie	Cauză posibilă	Mod de procedare
Pompa nu pompează apă	Compartimentul pompei nu a fost umplut cu apă	Umpleți compartimentul cu apă
	Lipsă de etanșeitate la țeava de alimentare cu apă	Verificați dacă instalația de alimentare cu apă este etanșă, eliminați scurgerile.
	Filtrul instalat pe țeava de alimentare este murdar	Curățați filtrul și introduceți-l în alt loc în rezervorul de apă
Motorul nu pornește	Procedura de pornire a fost efectuată necorespunzător	Respectați procedura de pornire
	Bujia este umedă sau ruginită	Curățați sau schimbați bujia
Motorul pornește dar nu are putere suficientă	Setare necorespunzătoare a mânerului bușei de presgarnitură	Împingeți în spate mânerul bușei
	Filtru de aer murdar	Curățați filtrul de aer
Funcționare inegală a motorului	Distanță necorespunzătoare între electrozii bujiei	Curățați sau schimbați bujia
	Carburator ajustat necorespunzător	Duceți unealta la un service autorizat
Din țeava de eșapament iese fum în loc de noxe	Amestecul de combustibil are proporții inadecvate	Respectați proporțiile adecvate ale amestecului de combustibil
	Carburatorul a fost ajustat necorespunzător	Duceți unealta la un service autorizat

PROPIEDADES DEL PRODUCTO

La bomba de combustión permite bombear agua adonde no llegue la red de alimentación eléctrica. Funcionamiento correcto, eficiente y seguro de la herramienta eléctrica depende de la operación adecuada, y por lo tanto:

Antes de comenzar el trabajo con la herramienta, lea todo el manual y guárdelo.

El proveedor no será responsable por los daños ocasionados a causa de usar el producto con fines que no coincidan con su función o no seguir las reglas de seguridad y las recomendaciones del presente manual.

El uso del producto con fines que no coincidan con su función implica también la pérdida de los derechos de garantía.

EQUIPO

La bomba es suministrada en el estado completo, sin embargo requiere de ciertos preparativos indicados en el manual.

DATOS TÉCNICOS

Parámetro	Unidad de medición	Valor		
Número de catálogo		YT-85401	YT-85402	YT-85403
Peso (sin combustible)	[kg]	25	28	67
Dimensiones	[mm]	535x395x465	535x395x465	680x520x660
Capacidad del tanque de combustible	[l]	3,6	3,6	3,6
Capacidad del tanque de aceite	[l]	0,6	0,6	0,6
Diámetro de la conexión entrante y saliente de agua	[mm / "]	50 / 2	80 / 3	100/4
Capacidad máxima	[m ³ /h]	36	60	96
La altura máxima de subida	[m]	30	30	30
La altura máxima de succión	[m]	8	8	8
la temperatura máxima de agua	[°C]	45	45	45
Diámetro máximo de impurezas	[mm]	50	80	100
Motor – tipo		DJ170F	DJ170F	DJ170F
Número de cilindros		1	1	1
Número de tiempos		4	4	4
Enfriamiento		con aire	con aire	con aire
Capacidad	[cm ³]	163	163	163
Potencia	[kW]	4,1	4,1	4,1
Velocidad giratoria nominal	[min ⁻¹]	3600	3600	3600
Consumo de combustible con la velocidad giratoria nominal	[g/h]	1520	1520	2000
Tipo de aceite lubricante		SAE 20W-40	SAE 20W-40	SAE 20W-40
Tipo de bujía		F7TC	F7TC	F7TC
Emisiones				
Ruido – nivel de presión acústica L _{pa}	[dB (A)]	79 ± 3,0	79 ± 3,0	79 ± 3,0
Ruido – nivel de potencia acústica L _{wa}	[dB (A)]	90 ± 3,0	90 ± 3,0	90 ± 3,0

INSTRUCCIONES GENERALES DE SEGURIDAD

¡ATENCIÓN! Durante el trabajo con la podadora, se recomienda siempre observar los principios básicos de seguridad de trabajo, tomando en cuenta también las siguientes recomendaciones, con el propósito de limitar los peligros del incendio, un choque eléctrico o lesiones.

Antes de comenzar el trabajo con la máquina, lea el manual de operación y guárdelo.

¡ATENCIÓN! Sírvase de leer todas las siguientes instrucciones. En el caso de que no se observen, el usuario corre el riesgo de causar incendio o sufrir un choque eléctrico o lesiones.

OBSERVE LAS SIGUIENTES INSTRUCCIONES

Lugar de trabajo

El lugar de trabajo debe estar bien iluminado y limpio. Desorden y la iluminación inadecuada pueden ser causas de accidentes. No use la podadora en lugares cerrados. Humo y vapores del combustible son tóxicos. Intoxicación causada por el humo y los vapores puede ser causa de accidentes y provocar lesiones graves. No permita la presencia de niños y personas no autorizadas en el lugar de trabajo. Falta de concentración puede provocar que el operador pierda el control sobre la máquina.

Seguridad de trabajo

No se permite modificar la máquina ni sus accesorios. Todos los accesorios y las partes de la máquina deben estar limpios, no dañados, en buenas condiciones técnicas y deben ser adecuadas para el trabajo con el tipo de máquina que está siendo usado. Evita el contacto del cuerpo y de la máquina con superficies con tierra, como pipas, calentadores o refrigeradores. Contacto del cuerpo con la tierra incrementa el riesgo de un choque eléctrico. No exponga el generador a las precipitaciones atmosféricas o humedad. Agua y humedad que penetren en la máquina incrementan el riesgo de estropear la máquina y de sufrir lesiones. No permita la sobrecarga de la máquina. Use herramientas y accesorios adecuados para el tipo de trabajo, ya que la máquina es entonces más eficaz y más segura. En el caso de que preste o venda la máquina, o de cualquier otro modo la proporcione a otra persona, la podadora debe siempre estar acompañada con el manual de operación.

Seguridad personal

La herramienta puede ser usada solamente por personas en buenas condiciones físicas y psíquicas. Preste atención a lo que está haciendo. No se debe usar la herramienta estando cansado o después de tomar alcohol y medicinas. Incluso un momento de distracción durante el trabajo puede causar lesiones graves. Use medios de protección personal. Siempre use lentes de protección. Uso de medios de seguridad personal, como cubre bocas antipolvo, cascos y protectores del oído reducen el riesgo de lesiones graves. Evite que la máquina se encienda casualmente. Asegúrese que el interruptor está en la posición „apagada” antes de empezar trabajos de mantenimiento y antes del transporte de la máquina. Si sostiene o carga la máquina con el dedo en el interruptor o si el interruptor está en la posición „encendida”, corre el riesgo de sufrir lesiones graves. Antes de encender la máquina, quite todas las llaves y otras herramientas, que se usaron para los ajustes. Una llave que se quede en partes rotativas de la máquina puede causar lesiones graves. Mantenga el equilibrio. Mantenga siempre la posición adecuada, lo cual le permitirá controlar la máquina más fácilmente en el caso de situaciones imprevisibles durante el trabajo. Use ropa protectora. No use ropa floja ni bisutería. Mantenga el cabello, la ropa y los guantes lejos de las partes móviles de la máquina. Ropa floja, bisutería o cabello largo pueden amarrarse en partes móviles de la máquina. Use instalaciones de eliminación de polvo o contenedores para polvo, si la máquina está equipada con tales contenedores. Conéctelos correctamente. Uso de instalaciones de eliminación de polvo reduce el riesgo de sufrir lesiones graves.

Uso de la máquina

Se prohíbe usar la máquina de modo contrario a su propósito. No permite sobrecargas de la máquina. Selección de herramientas adecuadas para el tipo de trabajo que se está llevando a cabo garantiza un trabajo más eficaz y más seguro. **Desinstale la bujía antes del ajuste, cambio de accesorios o antes de almacenar la máquina, lo cual permitirá evitar que la máquina se encienda casualmente.** Almacene la máquina en un lugar fuera de alcance de los niños. No permita que personas no capacitadas para el uso de la máquina trabajen con ella. La máquina puede volverse peligrosa en manos de las personas sin capacitación adecuada. Garantice que la máquina recibe mantenimiento adecuado. Revise la máquina para detectar partes móviles aflojadas o no ajustadas. Revise si cualquier elemento de la máquina no está estropeado. En el caso de que se detecten defectos, es menester eliminarlos antes de que la máquina se use la próxima vez. Muchos accidentes ocurren a causa de mantenimiento inadecuado de las herramientas. Las herramientas cortadoras deben estar limpias y afiladas. Herramientas que reciben mantenimiento adecuado son más fáciles para controlar durante el trabajo. Use las herramientas y los accesorios siguiendo las instrucciones mencionadas arriba. Use las herramientas de acuerdo con su función, tomando en cuenta el tipo y las condiciones del trabajo. Uso de las herramientas para un trabajo diferente que el para el cual han sido diseñadas incrementa el riesgo de surgir situaciones peligrosas. Asegúrese en cuanto a la dirección de la rotación de la herramienta. Una dirección de la rotación inesperada puede ser fuente de situaciones peligrosas. No se permite acercar las manos u otras partes del cuerpo al filo que está girando. La causa de la mayoría de las lesiones ocurridas durante el uso de la podadora es precisamente el contacto del filo en movimiento con las partes del cuerpo. Adopte la posición adecuada durante el trabajo y prepárese para una reacción inesperada de la herramienta. Se permite usar solamente los accesorios originales. Uso de accesorios inadecuados puede ser causa de lesiones graves.

Reparación

La máquina puede repararse solamente en talleres autorizados, que usan exclusivamente refacciones originales, lo cual garantizará seguridad adecuada del trabajo con la máquina. No limpie el caparazón y los protectores hechos de caucho o plástico con gasolina, solventes u otros líquidos cáusticos. Para los trabajos de mantenimiento de la máquina, use solamente medios de alta calidad. Se prohíbe el uso de medios que no sean los mencionados en el manual de operación.

INSTRUCCIONES ADICIONALES DE SEGURIDAD

EL DISPOSITIVO PUEDE CAUSAR LESIONES SERIAS. Lea cuidadosamente el manual. Aprenda las reglas del manejo, mantenimiento, la puesta en marcha y la detención correctos del dispositivo. Aprenda la operación de todos los controles.

No permita que el dispositivo sea operado por los niños.

La única función de la bomba es bombear agua. Se prohíbe bombear otras sustancias, especialmente sustancias inflamables o cáusticas.

Use protectores del oído. Use siempre protecciones de los ojos y la cara, lo cual permitirá proteger los ojos, la cara y las vías respiratorias de polvo y gases de combustión. Use siempre ropa de protección adecuada y ajustada. Use guantes de protección

E

y protectores del oído. Use zapatos de protección con suela antiderrapante.

En los siguientes casos siempre detenga el motor y desconecte la bujía:

- limpieza de los elementos de la máquina
- revisión, servicio o reparación
- ajustes de elementos de trabajo

Maneje el combustible con cuidado. El combustible es una sustancia inflamable. Nunca llene el tanque de combustible si la máquina está funcionando o está caliente. No aspire los vapores de combustible, ya que son nocivos.

Las reparaciones del dispositivo deben ser realizadas por personal capacitado. Se prohíbe realizar cualquier modificación de la construcción de la herramienta.

No trabaje con la herramienta si se observa cualquier daño o partes desgastadas.

Para limitar el riesgo de incendio, mantenga el motor y el sistema de escape limpios. Especialmente deben estar libres de cualquier residuo de restos y residuos de aceites y lubricantes.

Antes del trabajo familiarícese con las instrucciones sobre como apagar la máquina en casos de emergencia.

Ponga atención en los alrededores durante el trabajo. Ciertos peligros pueden pasar desapercibidos debido al ruido emitido por la máquina.

Todos los orificios de ventilación deben estar siempre limpios.

Las inmediaciones del el filtro de la bomba deben estar limpias, para que no se bloqueen los canales de succión de entrada. El filtro la bomba debe colocarse en la distancia mínima de 0.3 m de la superficie de agua y 1.2 m del fondo del tanque de agua.

Durante el funcionamiento de la bomba el filtro debe estar todo el tiempo debajo de la superficie de agua.

Agarre la bomba por el bastidor para cargarla. Se prohíbe cargar la bomba agarrándola por cualquier otro elemento.

Durante el trabajo la bomba debe apoyarse en una superficie dura y plana.

No dirija nunca la corriente de agua hacia instalaciones eléctricas.

MANEJO DE LA BOMBA

Preparación de la bomba para el trabajo

Antes de comenzar el trabajo es menester asegurarse que todas las conexiones de agua están estancas. En el caso de detectar fugas, es menester estancar las conexiones antes de comenzar el trabajo, y eliminar todas las posibles fugas de agua.

Asegurarse que la instalación de combustible está estanca. En el caso de detectar fugas es menester reparar la bomba en un taller especializado. Se prohíbe poner la bomba en marcha si la instalación de combustible está dañada.

Es menester revisar las conexiones de tornillos y apretar las conexiones aflojadas.

Revise el nivel del aceite lubricante en el tanque.

¡Atención! La bomba es suministrada sin aceite lubricante. El tanque contiene únicamente una cantidad mínima de aceite para el mantenimiento durante el transporte y almacenaje de la bomba. Antes de poner la bomba en marcha por primera vez es menester llenar el tanque de aceite lubricante, siguiendo el procedimiento descrito a continuación.

Conexión de mangueras de entrada y salida de agua

La bomba tiene dos conexiones con rosca de tubo cuyo diámetro se especifica en la tabla. La conexión superior es la salida de agua, y la conexión inferior es la entrada. Conecte mangueras a ambas conexiones, usando uniones adecuadas que garanticen la absoluta estanquidad de las conexiones. Para conectar las mangueras se pueden utilizar los manguitos y sujetadores. Pase el manguito a través de la tuerca (II) y coloque la junta (III). Atornille todo a la conexión de la bomba (IV), para que las conexiones queden estancas. No atornille demasiado fuerte para no estropear la junta. Coloque las bandas de sujeción en la manguera, conecte la manguera al manguito y asegúrela con una banda de sujeción. En el otro extremo de la manguera de entrada de agua instale de una forma analógica el filtro.

¡Atención! El filtro debe estar completamente sumergido debajo de la superficie de agua.

¡Atención! Como mangueras de entrada de agua no deben usarse mangueras que no mantengan la forma, lo cual podría obstaculizar el suministro de agua a la bomba.

Después de hacer la conexión y antes de poner la bomba en marcha es menester llenar la cámara de la bomba con agua, usando la válvula en la parte superior de la salida de la bomba (V). Es menester abrirla y verter agua hasta que la cámara de la bomba esté llena. Después de llenar la bomba es menester cerrar la válvula de entrada de una manera fuerte y segura.

¡Atención! La bomba no debe funcionar en seco, lo cual podría provocar daños irreversibles del dispositivo. En tales casos el usuario pierde los derechos de garantía. El nivel de agua en la cámara de la bomba debe revisarse antes de cada puesta en marcha, incluso si la instalación de agua no se haya desmontado.

Llenado del aceite lubricante

Abra la boca de entrada y saque el indicador del nivel de aceite (VI). Limpie el indicador y séquelo con un trapo limpio. Coloque el indicador en la boca de entrada, sin girarlo. Luego séquelo y observe el nivel de aceite. Si el nivel indicado es demasiado bajo, es menester llenar el tanque hasta el nivel superior del indicador. Enrosque el indicador en la entrada de aceite de una forma fuerte y segura.

¡Atención! Se recomienda usar aceite de alta calidad y de la viscosidad indicada en la tabla.

Llenado de combustible

Como combustible es menester usar gasolina sin plomo del índice de octano 93. El llenado de combustible debe realizarse lejos de fuentes de fuego. No fume durante el llenado de combustible. El llenado de combustible debe realizarse en la distancia mínima de tres metros del lugar de trabajo y puesta en marcha del dispositivo. Para proteger el motor se recomienda usar gasolina sin plomo de alta calidad. En el caso de derramar el combustible es menester limpiarlo cuidadosamente, antes de poner en marcha el dispositivo.

Abra la tapa de la boca de entrada de combustible (VII). Vierta el combustible. No llene el tanque de combustible por encima del nivel de la malla del filtro de combustible (VIII). Cierre bien la boca de entrada de combustible.

Puesta en marcha del motor

¡ATENCIÓN! La bomba no tiene un interruptor aparte, por lo cual empieza a funcionar directamente después de poner en marcha el motor. **Antes de poner en marcha el motor, es menester preparar la bomba para el trabajo.**

Antes de poner en marcha el motor llene el combustible y el aceite lubricante. Coloque la bomba en una superficie dura y plana. Conecte las mangueras en la entrada y la salida de agua. El otro extremo de la manguera de succión, equipado con un filtro, debe colocarse en el tanque de agua. El otro extremo de la manguera de salida debe colocarse en el sitio al cual va a bombearse el agua. Llene la cámara de la bomba con agua.

La válvula de combustible debe estar en la posición ON (IX).

La palanca de succión debe estar en la posición OFF (X). En el caso de poner en marcha un motor caliente, no es menester poner la palanca de succión en OFF.

La palanca de la mariposa de gases debe colocarse en 1/3 del rango de movimiento (XI).

El interruptor del motor debe estar en la posición ON (XII).

Jale ligeramente la cuerda de arranque hasta sentir resistencia, y luego júela con un movimiento rápido (XIII), hasta que el motor empiece a funcionar. ¡Atención! No suelte la cuerda de arranque, pues el asidero puede golpear el motor. Permita que el asidero regrese a la posición inicial.

Mientras el motor se esté calentando, regrese la palanca de succión paulatinamente hasta la posición ON.

Ponga la palanca de la mariposa de gases en la posición de trabajo – la máxima inclinación.

Detenimiento del motor

Ponga la palanca de la mariposa de gases en la posición mínima.

El interruptor del motor debe estar en la posición OFF.

La válvula de combustible debe estar en la posición OFF.

Detenimiento del motor de emergencia

El interruptor del motor debe estar en la posición OFF.

La palanca de la mariposa de gases debe estar en la posición mínima.

La válvula de combustible debe estar en la posición OFF.

¡Atención! Con el incremento de la altitud sobre el nivel del mar, la potencia de motor se reduce, lo cual se debe a la modificación de las proporciones de la mezcla de combustible y el aire en las áreas de una presión baja. La bomba tiene un carburador ajustado para el trabajo normal en las alturas hasta 1800 m sobre el nivel del mar. En el caso de usar la bomba en alturas más grades, la potencia del motor va a disminuir, así como el rendimiento de la bomba. Un trabajo prolongado bajo tales circunstancias provocará daños del motor. Antes de comenzar el trabajo en las alturas que rebasan los 1800 m sobre el nivel del mar, es menester ajustar el carburador en un taller autorizado. Después de terminar el trabajo en las alturas que rebasan los 1800 m sobre el nivel del mar es menester restaurar los ajustes de fábrica del carburador en un taller autorizado.

La bomba tiene un sensor de nivel de aceite, que interrumpirá el funcionamiento del motor o impedirá su puesta en marcha en el caso de un nivel bajo del aceite lubricante. En el caso de activación del sensor e interrupción del funcionamiento del motor, es menester apagar el motor siguiendo el procedimiento descrito en lo anterior, llenar el tanque de aceite y poner la bomba en marcha.

MANTENIMIENTO DE LA BOMBA

Antes de comenzar cualquier acción descrita en lo siguiente, es menester apagar la bomba. Asegúrese que el motor y otros elementos no están calientes. Es menester sacar la bujía para prevenir una activación accidental del dispositivo. Durante los trabajos de mantenimiento permanezca lejos de fuego y no fume.

Mantenimiento del filtro de aire (XIV)

El estado del filtro de aire debe revisarse después de cada uso de la bomba, mientras el mantenimiento debe efectuarse cada tres meses o después de cada 50 horas de trabajo de la bomba, o con más frecuencia, dependiendo del ambiente del trabajo.

E

Quite la tuerca de la tapa del filtro de aire y saque la tapa. Quite la tuerca de fijación del filtro y saque el filtro. Enjuague el filtro en agua tibia con detergente, séquelo e impregne en aceite lubricante de viscosidad SAE20. Exprima el exceso de aceite. No retuerce el filtro. Instale el filtro y la tapa en su lugar.

Reemplazo y mantenimiento de la bujía (XV)

Es menester revisar el estado de la bujía al menos una vez en seis meses o después de cada 100 horas de trabajo. Quite la protección de caucho del contacto de la bujía y saque la bujía con una llave para bujías. Es menester revisar el estado de los electrodos de la bujía. Si están sucias, es menester intentar limpiar los electrodos de la bujía con un cepillo de alambre. Si la limpieza no da los resultados deseados, es menester reemplazar la bujía. La distancia entre los electrodos de la bujía debe ser de 0.7-0.8 mm.

Mantenimiento del filtro de combustible (XVI)

El mantenimiento del filtro de combustible debe realizarse cada seis meses o después de cada 100 horas de trabajo. La válvula de combustible debe estar en la posición OFF. Abra la tapa del filtro de combustible. Quite la junta y la malla. Limpie la tapa, la junta y la malla. Séquelas cuidadosamente e instélas en su lugar. Cierre la tapa del filtro de una manera fuerte y segura para que la instalación de combustible quede estanca.

Mantenimiento del filtro de la entrada de combustible (XVII)

Revise el estado del filtro de la entrada de combustible con cada llenado de combustible. En el caso de observar impurezas, realice el mantenimiento siguiendo el procedimiento indicado a continuación. Quite la tapa de la boca de entrada de combustible. Saque el filtro de entrada y enjúguelo en gasolina de extracción, eliminando todas las impurezas. Instale el filtro en su lugar.

Vaciado de la cámara de la bomba (XVIII)

Quite la tapa de la válvula de salida, lo cual permitirá vaciar el agua de la cámara de la bomba. Incline la bomba para completamente vaciar la cámara de la bomba. Enjuague la cámara de la bomba con agua limpia para eliminar posibles impurezas. La cámara de la bomba debe vaciarse después de cada uso de la bomba. Se prohíbe almacenar la bomba con la cámara llena.

Almacenamiento de la bomba

El mantenimiento adecuado antes de almacenar la bomba prolongará su explotación correcta. Vacíe el tanque de combustible, usando por ejemplo la una bomba de plástico para combustible. Ponga el motor en marcha y déjelo trabajar al ralentí hasta que se apague, lo cual permitirá limpiar el carburador de los residuos de combustible. Espere hasta que el motor se enfríe. Vacíe a cámara de la bomba de agua. Enjuague la cámara con agua limpia, eliminando todas las impurezas. Saque la bujía. A través del orificio vierta una cucharada de aceite para motores de dos tiempos. Jale unas veces cuidadosamente la cuerda de arranque, lo cual permitirá distribuir el aceite en la cámara de combustión. Instale la bujía. Limpie la caja. La bomba debe almacenarse en un lugar fresco, seco y bien ventilado, lejos de fuentes de ignición.

Puesta en marcha después de almacenar la bomba

Saque la bujía, jale unas veces cuidadosamente la cuerda de arranque, lo cual permitirá limpiar la cámara de combustión de los residuos de aceite. Llene el tanque de combustible. Realice el procedimiento de puesta en marcha del motor.

Defecto	Posible causa	Procedimiento
La bomba no bombea agua	La cámara de la bomba no ha sido llenada con agua	Llene la cámara de la bomba con agua
	El tubo de suministro de agua no está estanco	Revise la estanqueidad de la instalación de suministro de agua, elimine fugas
	El filtro instalado en el tubo de suministro de agua está sucio	Limpie el filtro y colóquelo en otro lugar en el tanque de agua
El motor no arranca	Procedimiento de arranque realizado incorrectamente	Observe el procedimiento de arranque
	La bujía está húmeda u oxidada	Limpie o reemplace la bujía
El motor arranca, pero con potencia insuficiente	Posición incorrecta de la palanca del estrangulador	Empuje la palanca del estrangulador hacia atrás
	El filtro de aire está sucio	Limpie el filtro de aire
Funcionamiento irregular del motor	Distancia incorrecta entre los electrodos de la bujía	Limpie o reemplace la bujía
	Ajustes incorrectos del carburador	Envíe la herramienta a un taller autorizado
El sistema de escape emite humo en vez de gases de combustión	Proporciones incorrectas de la mezcla de combustible	Observe las proporciones correctas de la mezcla de combustible
	Ajustes incorrectos del carburador	Envíe la herramienta a un taller autorizado

TOYA S.A.
ul. Sołtysowicka 13 - 15
51 - 168 Wrocław
tel.: 071 32 46 200
fax: 071 32 46 373
e-mail: biuro@yato.pl

ODDZIAŁ WARSZAWSKI
Teren ProLogis Park Nadarzyn
al. Kasztanowa 160
05 - 831 Młochów k. Nadarzyna
tel.: 022 73 82 800
fax: 022 73 82 828

DEKLARACJA ZGODNOŚCI

0714/YT-85401/EC/2014

Deklarujemy z pełną odpowiedzialnością, że niżej wymienione wyroby:

**Pompa wodna spalinowa; 163 cm³; 4,1 kW; 3600 min⁻¹; 50 mm; 36 m³/h nr kat. YT-85401
typ silnika spalinowego: DJ170F**

**Pompa wodna spalinowa; 163 cm³; 4,1 kW; 3600 min⁻¹; 80 mm; 60 m³/h nr kat. YT-85402
typ silnika spalinowego: DJ170F**

**Pompa wodna spalinowa; 163 cm³; 4,1 kW; 3600 min⁻¹; 100 mm; 96 m³/h nr kat. YT-85403
typ silnika spalinowego: DJ170F**

do których odnosi się niniejsza deklaracja, są zgodne z poniższymi normami:

EN 809:1998 + A1:2009
EN 55012:2007 + A1:2009

i spełniają wymagania dyrektyw:

2006/42/WE Maszyny i urządzenia bezpieczeństwa
2004/108/WE Kompatybilność elektromagnetyczna
97/68/WE Emisja spalin silników przenośnych

Numer seryjny: dotyczy wszystkich numerów seryjnych
Dwie ostatnie cyfry roku, w którym wprowadzono oznaczenie CE: 12
Rok budowy / produkcji: 2014

Nazwisko i adres osoby upoważnionej do przygotowania dokumentacji technicznej:

Tomasz Zych
TOYA S.A., ul. Sołtysowicka 13 - 15, 51-168 Wrocław, Polska

Wrocław, 2014.07.22
(miejsce i data wystawienia)

TOYA TOYA SPÓŁKA AKCYJNA
VICE PREZES ZARZĄDU
DARIUSZ HAJEK
(nazwisko i podpis osoby upoważnionej)

TOYA S.A.
ul. Sołtysowicka 13 - 15
51 - 168 Wrocław
tel.: 071 32 46 200
fax: 071 32 46 373
e-mail: biuro@yato.pl

ODDZIAŁ WARSZAWSKI
Teren ProLogis Park Nadarzyn
al. Kasztanowa 160
05 - 831 Młochów k. Nadarzyn
tel.: 022 73 82 800
fax: 022 73 82 828

DEKLARACJA ZGODNOŚCI

0714/YT-85401/Noise/2014

Deklarujemy z pełną odpowiedzialnością, że niżej wymienione wyroby:

**Pompa wodna spalinowa; 163 cm³; 4,1 kW; 3600 min⁻¹; 50 mm; 36 m³/h nr kat. YT-85401
typ silnika spalinowego: DJ170F**

Zmierzony poziom mocy akustycznej urządzenia reprezentatywnego: 102 dB(A)
Gwarantowany poziom mocy akustycznej urządzenia: 104 dB(A)

**Pompa wodna spalinowa; 163 cm³; 4,1 kW; 3600 min⁻¹; 80 mm; 60 m³/h nr kat. YT-85402
typ silnika spalinowego: DJ170F**

Zmierzony poziom mocy akustycznej urządzenia reprezentatywnego: 100 dB(A)
Gwarantowany poziom mocy akustycznej urządzenia: 102 dB(A)

**Pompa wodna spalinowa; 163 cm³; 4,1 kW; 3600 min⁻¹; 100 mm; 96 m³/h nr kat. YT-85403
typ silnika spalinowego: DJ170F**

Zmierzony poziom mocy akustycznej urządzenia reprezentatywnego: 101 dB(A)
Gwarantowany poziom mocy akustycznej urządzenia: 103 dB(A)

do których odnosi się niniejsza deklaracja, spełniają wymagania dyrektywy 2000/14/WE

Wewnętrzna kontrola produkcji, ocena dokumentacji oraz okresowa kontrola przez jednostkę notyfikowaną

Jednostka notyfikowana:

AV TECHNOLOGY LTD - notyfikacja nr: 1067
Avtech House, Arkle Avenue, Stanley Green Trading Estate
Handforth Cheshire SK9 3RW, United Kingdom

inne dyrektywy, których wymagania spełnia urządzenie:

2004/108/EC Kompatybilność elektromagnetyczna
2006/42/EC Maszyny i urządzenia bezpieczeństwa
97/68/EC Emisja spalin silników przenośnych

Wrocław, 2014.07.22

(miejscę i data wystawienia)

TOYA S.A. TOYA SPÓŁKA AKCYJNA
VICE PRZESZ ZARZĄDU
DARIUSZ HAJEK
(nazwisko i podpis osoby upoważnionej)

