

Специфікація серії

Номинальна напруга		12 В
Ємність (при 25 °С)	20 год. (10.5V)	200 А/г
	5 год. (10.5V)	156 А/г
	1 год. (9.60V)	116 А/г
вимір	довжина	522±2 мм
	ширина	238±2 мм
	висота	222±2 мм
	Загальна висота	222±2 mm
Прибл. вага		66 кг ± 4%
Тип клемного терміналу		T11
внутрішній опір (Повний заряд при 25 °С)		Прибл. 3,3 мΩ
Залежність Продуктивності від температури (20 год.)	40 °С	103%
	25 °С	100%
	0 °С	88%
	-15 °С	70%
Саморазряд (при 25 °С)	3 місяці	залишок ємності: 94%
	6 місяць	залишок ємності: 88%
	12 місяць	залишок ємності: 75%
Номинальна робоча температура		25 - 28°С
Діапазон робочих температур	розрядка	-15 °С ~ 50 °С
	нараховувати	-10 °С ~ 50 °С
	зберігання	-20 °С ~ 50 °С
Напруга буферного режиму заряду (25 °С)		13,50 - 13.80V компенсації температури: -18mV / °С
Напруга циклічного режиму заряду(25 °С)		14,10 - 14.40V компенсації температури: -30mV / °С
Максимальний струм заряду		40А
Матеріал клем		мідь
Максимальний струм розряду		1600А (5 сек.)
Термін експлуатації у буферному режимі (20 °С)		15 років

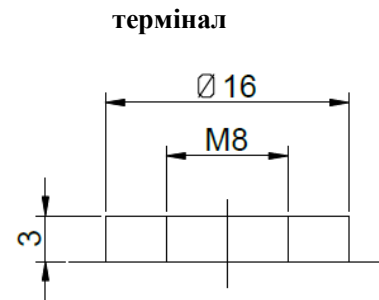
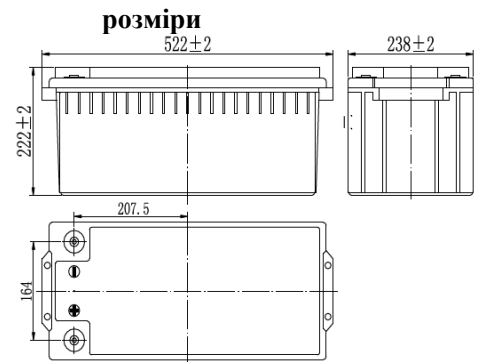

Terminal T11

характеристики розряду (Постійний струм А, 25 °С)

F.V/TIME	15min	30min	60min	2h	3h	4h	5h	6h	8h	10h	20h	48h	120h
9.60V	270	186	116	68.0	48.0	37.8	31.6	27.0	21.0	18.7	10.2	---	---
9.90V	264	183	115	67.6	47.6	37.6	31.4	26.8	20.8	18.7	10.2	---	---
10.2V	254	177	112	67.0	47.4	37.2	31.2	26.6	20.8	18.6	10.2	4.46	---
10.5V	246	173	110	66.0	47.0	37.0	31.0	26.4	20.6	18.5	10.0	4.43	1.84
10.8V	232	166	106	64.4	45.6	35.8	30.0	25.6	20.0	18.4	10.0	4.43	1.84

Постійна потужність розряду ,Вт (при 25 °С)

F.V/TIME	15min	30min	60min	2h	3h	4h	5h	6h	8h	10h	20h	48h	120h
9.60V	3014	2124	1340	792	566	446	376	320	250	224	123	---	---
9.90V	2940	2082	1320	786	564	444	374	318	250	224	123	---	---
10.2V	2832	2018	1288	780	560	440	370	316	248	224	123	53.5	---
10.5V	2736	1970	1262	768	556	438	368	314	246	222	121	53.2	22.2
10.8V	2592	1898	1222	748	538	424	358	304	238	220	121	53.2	22.0

Примітка: Наведені дані характеристики можуть бути отримані протягом трьох циклів зарядки / розрядки.

Discharge Characteristics(25°C)

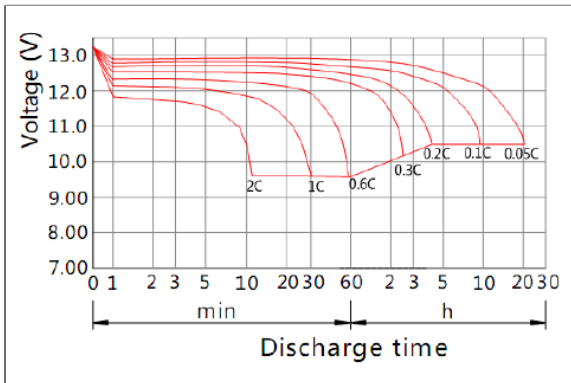

Charging Characteristics(25°C)

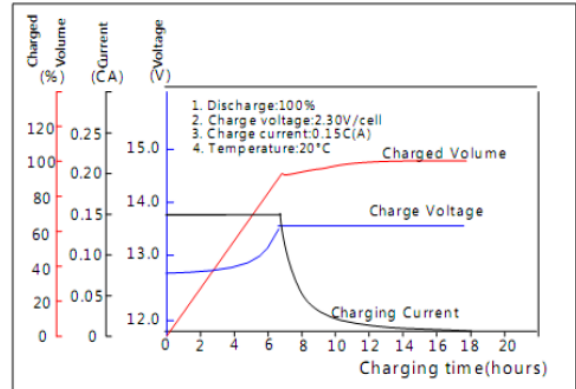

Effect of Temperature on Capacity

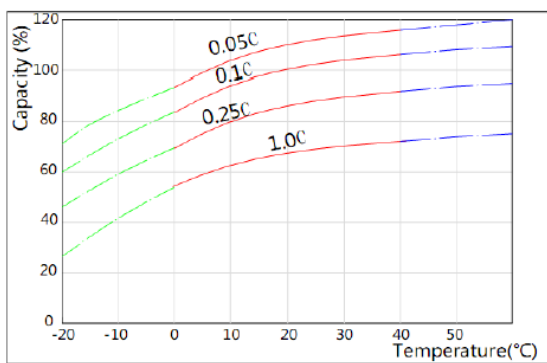

Self-discharge Characteristics

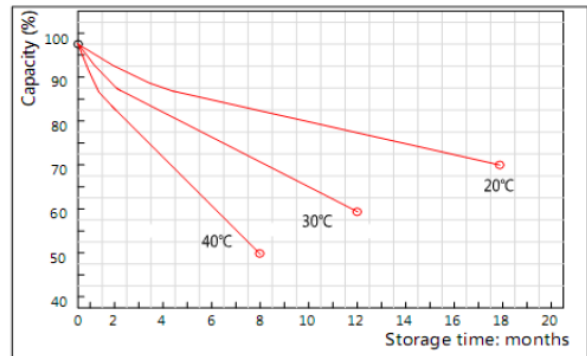

The Relationship for Open Circuit Voltage and Residual Capacity (25°C)

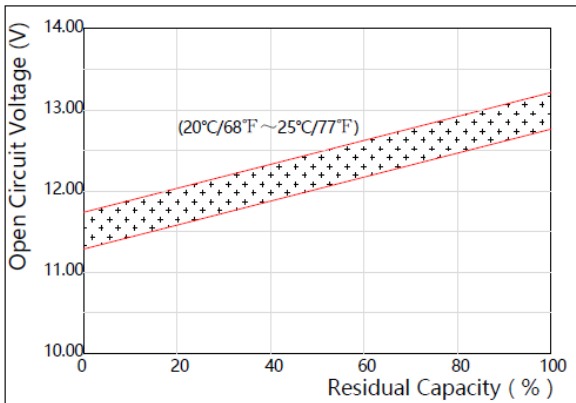

The Relationship for Charging Voltage and Temperature

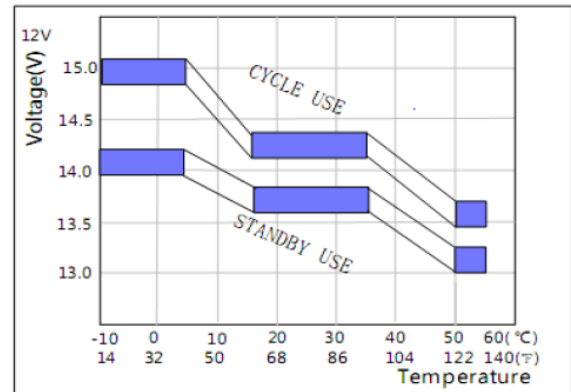

Floating Life on Temperature

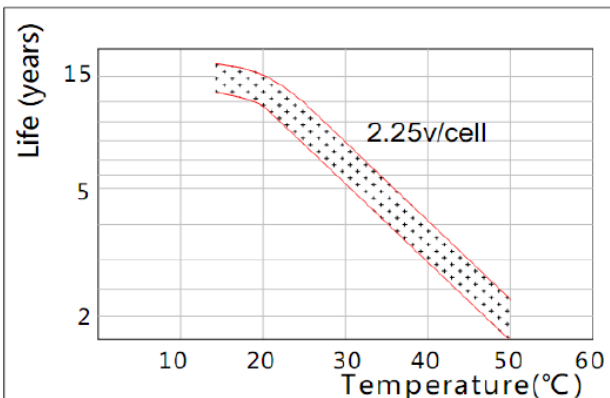

Cycle Life on D.O.D(25°C)

