

ТАМБУР ПЕРЕГРУЗОЧНЫЙ ПРЯМОЙ

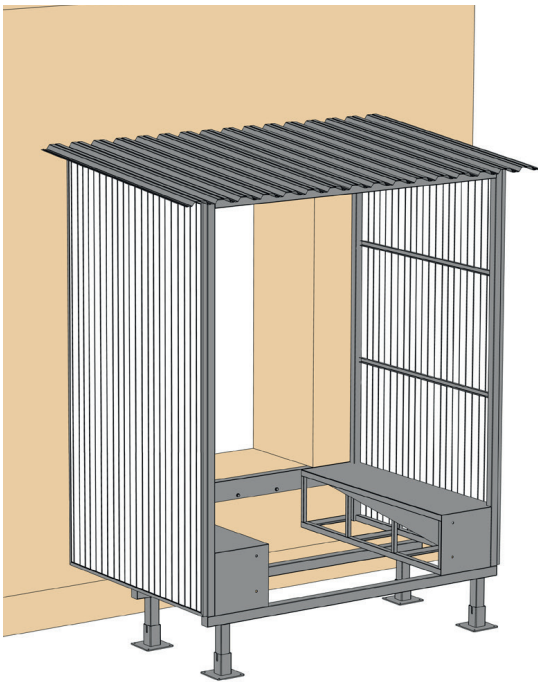

Руководство по монтажу и эксплуатации

НАЗНАЧЕНИЕ ИЗДЕЛИЯ

Тамбур перегрузочный представляет собой комплексную конструкцию, вынесенную за пределы здания склада, что позволяет эффективно использовать складские площади. В комплексную конструкцию тамбура перегрузочного входят герметизатор проёма и уравнивательная платформа.

Размеры тамбура определяются размерами необходимой уравнивательной платформы и герметизатора проёма.

ОБОРУДОВАНИЕ

Детализровка

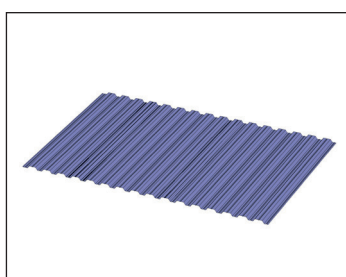

Профлист С44

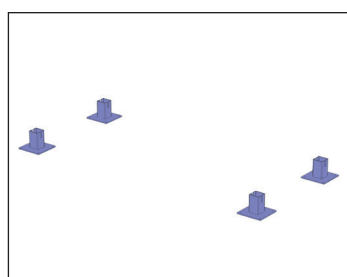

Основания опор

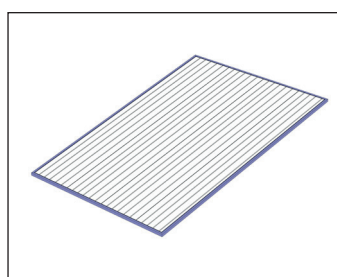

Стена

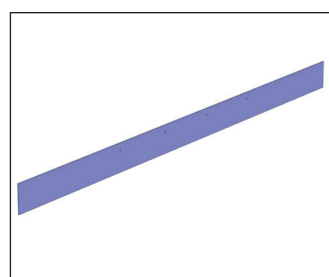

Лист задний

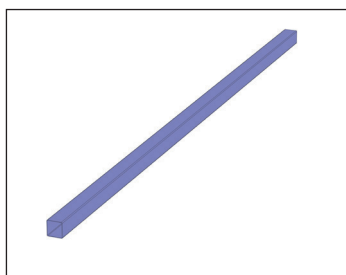

Труба 80x80x4 мм
60x40x2 мм

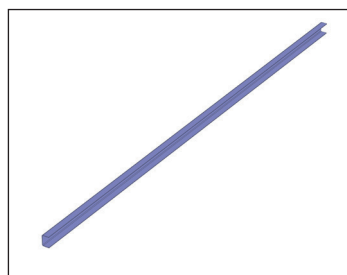

Труба

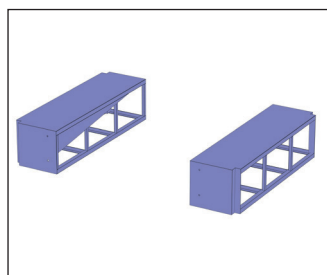

Тумбы

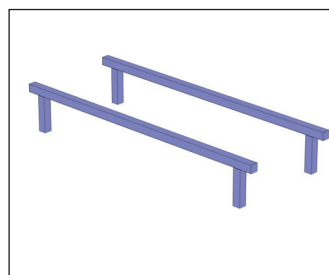

Опоры

ИНСТРУМЕНТЫ

Для выполнения монтажа рекомендуется использовать следующие инструменты:

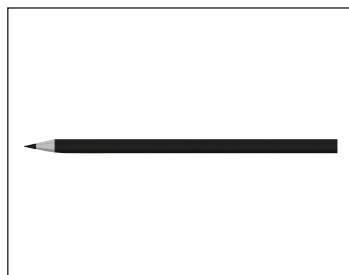

Карандаш

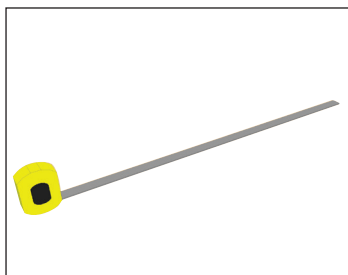

Рулетка

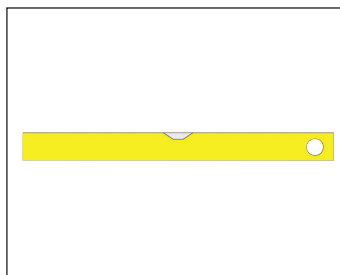

Строительный
уровень

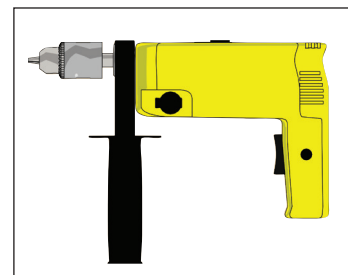

Дрель и перфоратор

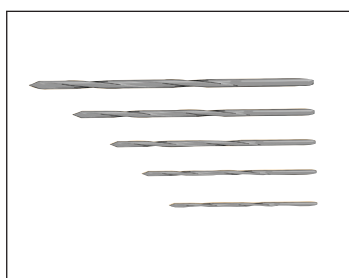

Комплект сверл

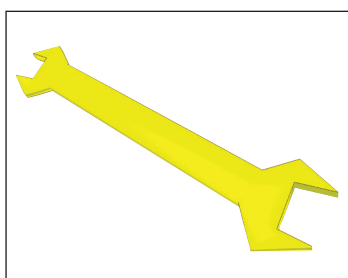

Комплект гаечных ключей

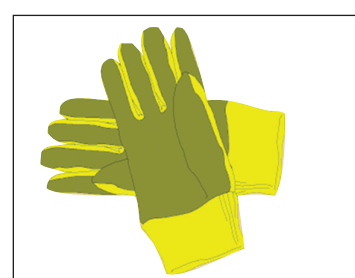

Перчатки

ОБЩИЕ ИНСТРУКЦИИ ПО ТЕХНИКЕ БЕЗОПАСНОСТИ

Для обеспечения правильной и безопасной установки распашных пленочных ворот выполняйте следующие правила:

- при монтаже используйте только исправные инструменты;
- выполняйте этапы установки в той последовательности, в которой они указаны на рисунках;
- при замене поврежденных деталей используйте только оригинальные детали.

В ином случае правильная работа изделия не может быть гарантирована. Кроме того, гарантия теряет силу.



В зимнее время необходимо очищать тамбур, установленный на нем герметизатор и уравнительную платформу, а так же прилегающую территорию от снега для обеспечения правильного позиционирования автомобиля.

Скорость причаливания автомобиля к тамбуру должна быть минимальной, не превышающей 1 км/ч (30 см/сек).

МОУТАЖ

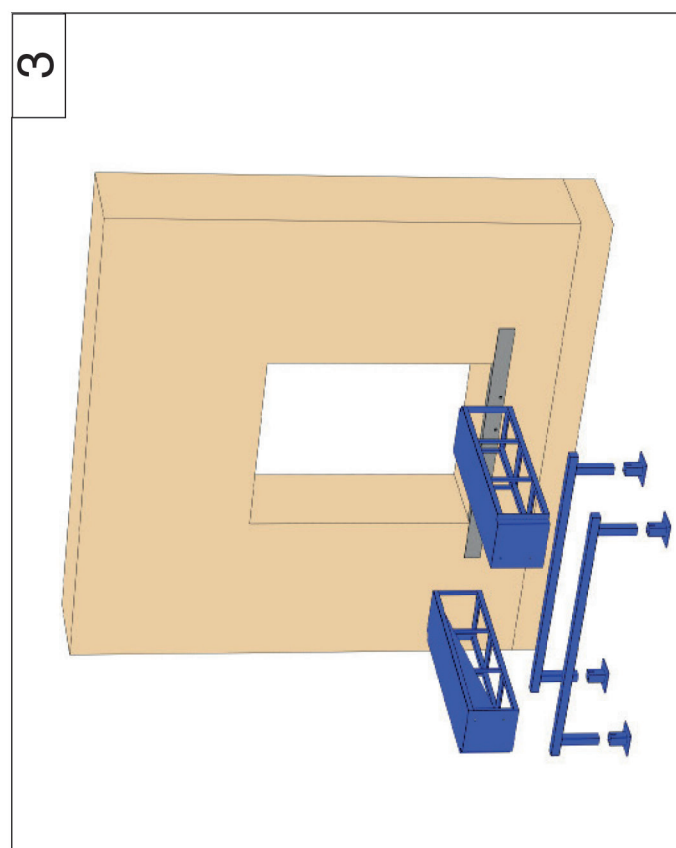
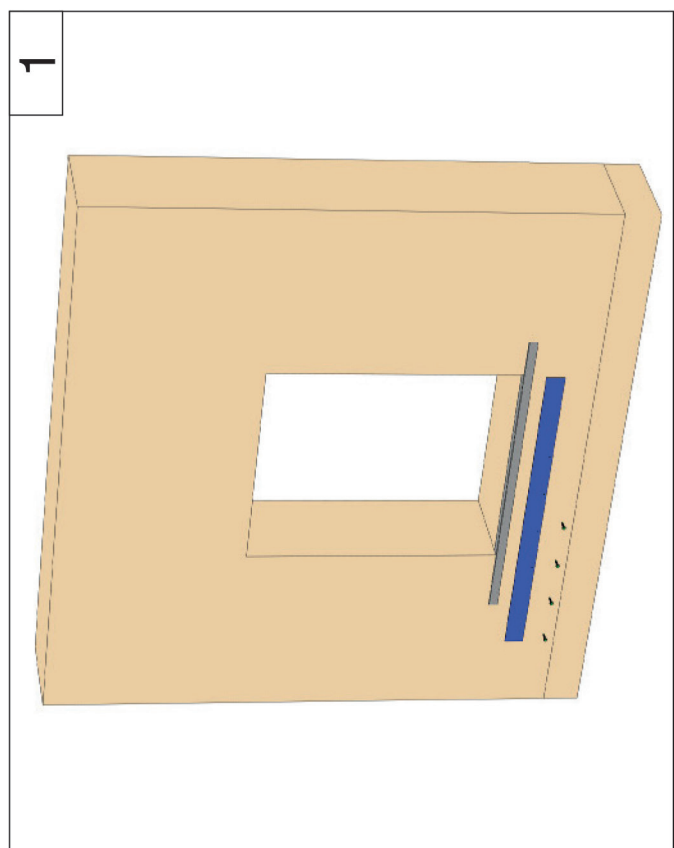
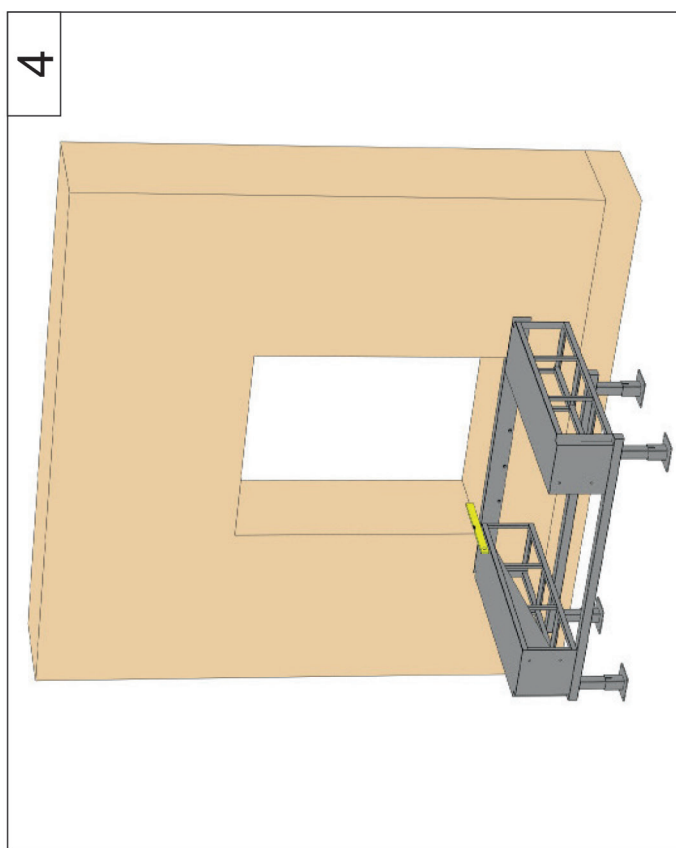
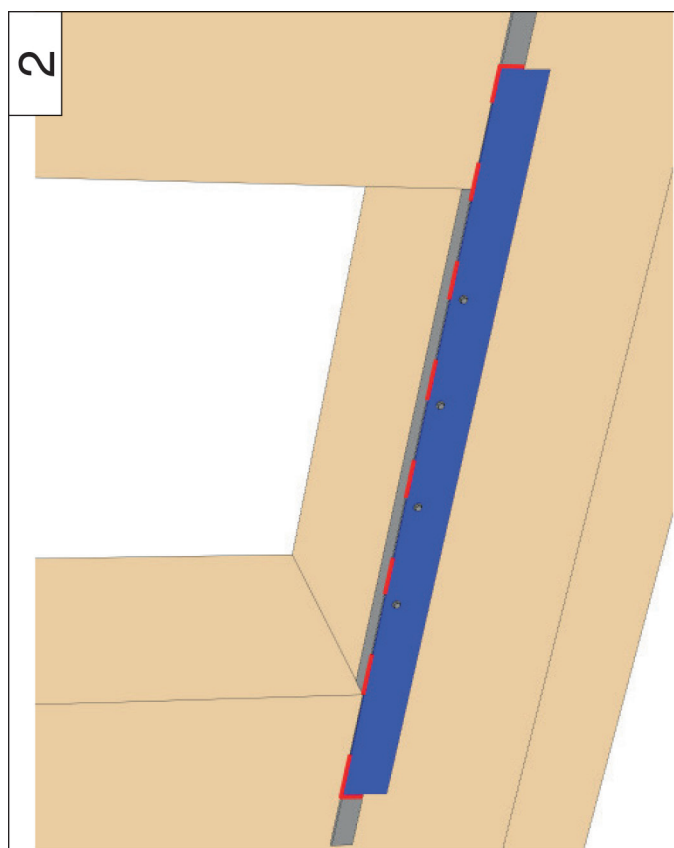

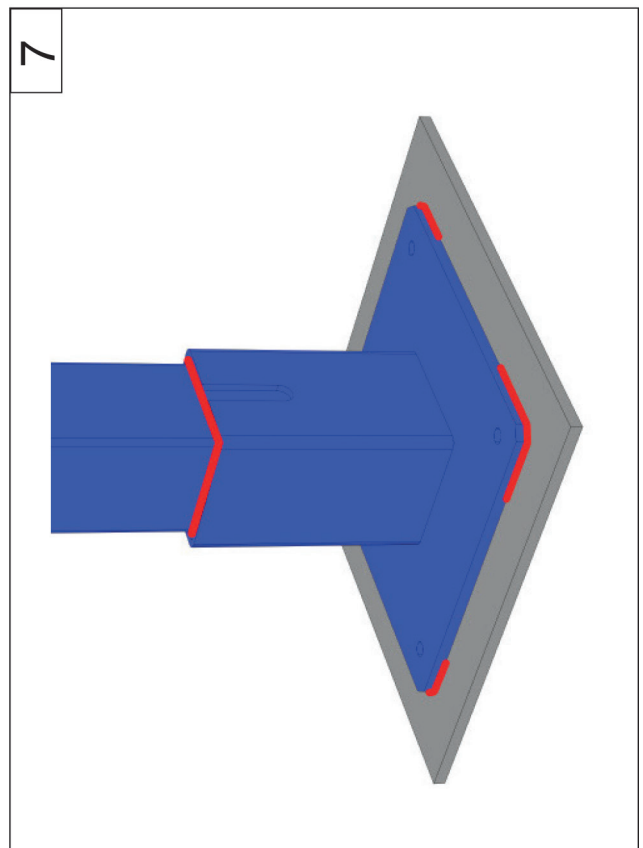
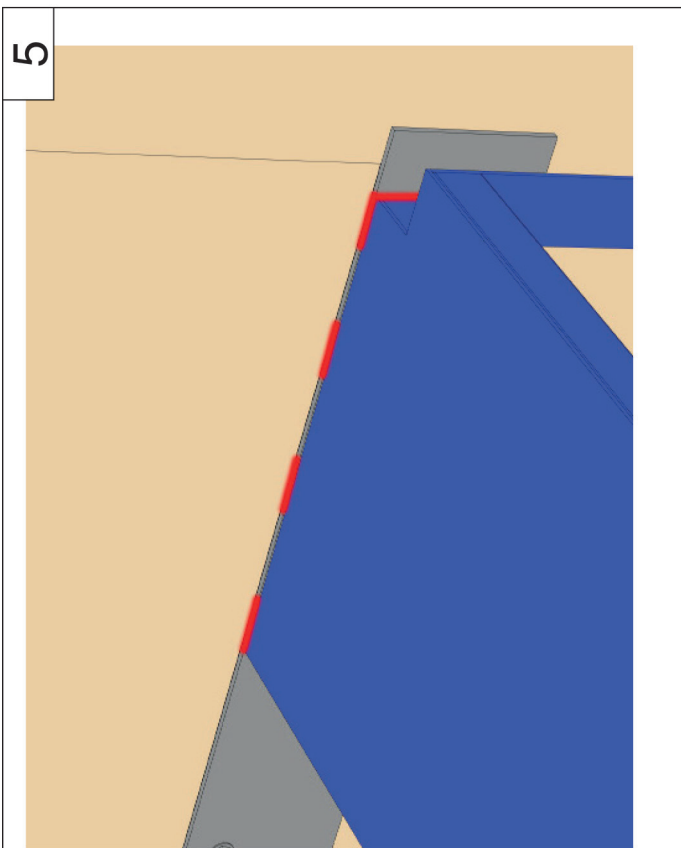
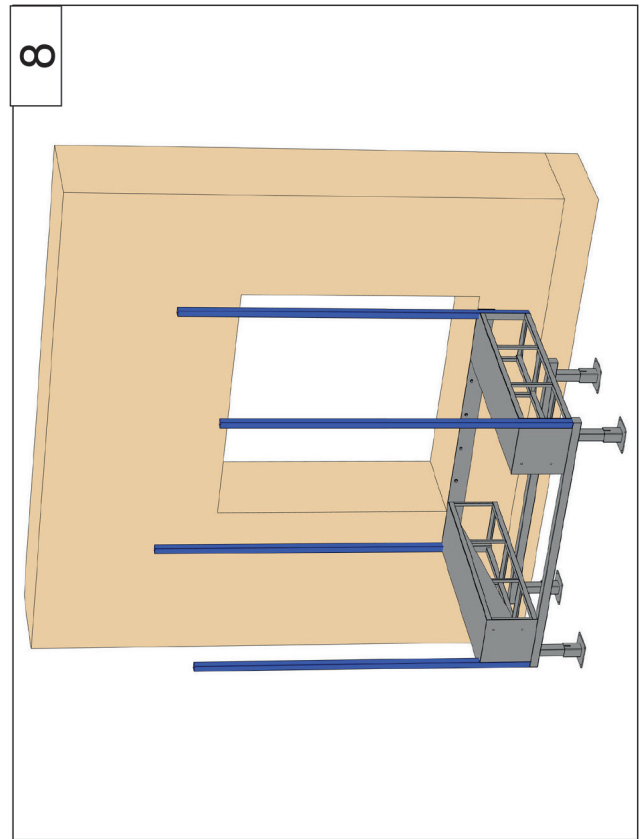
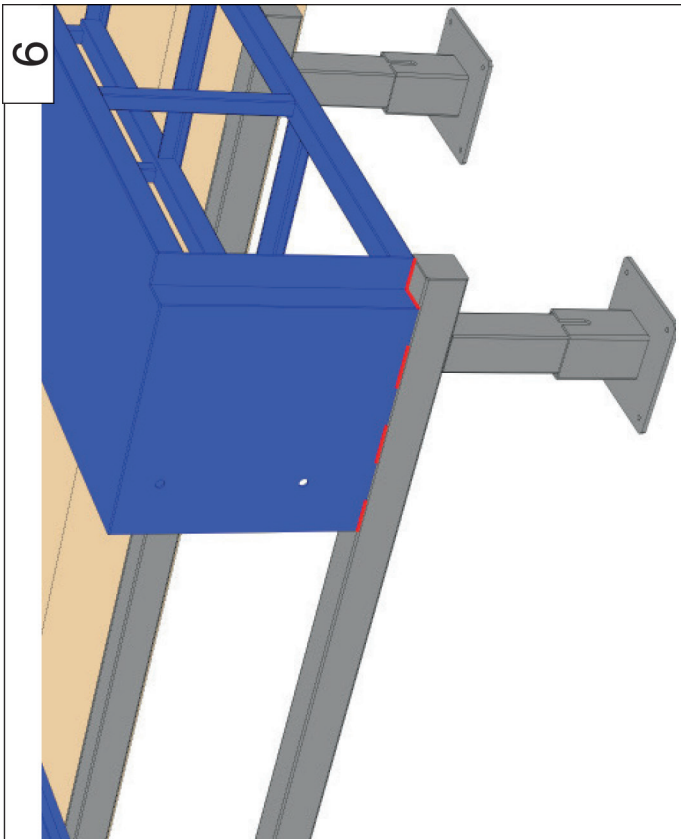

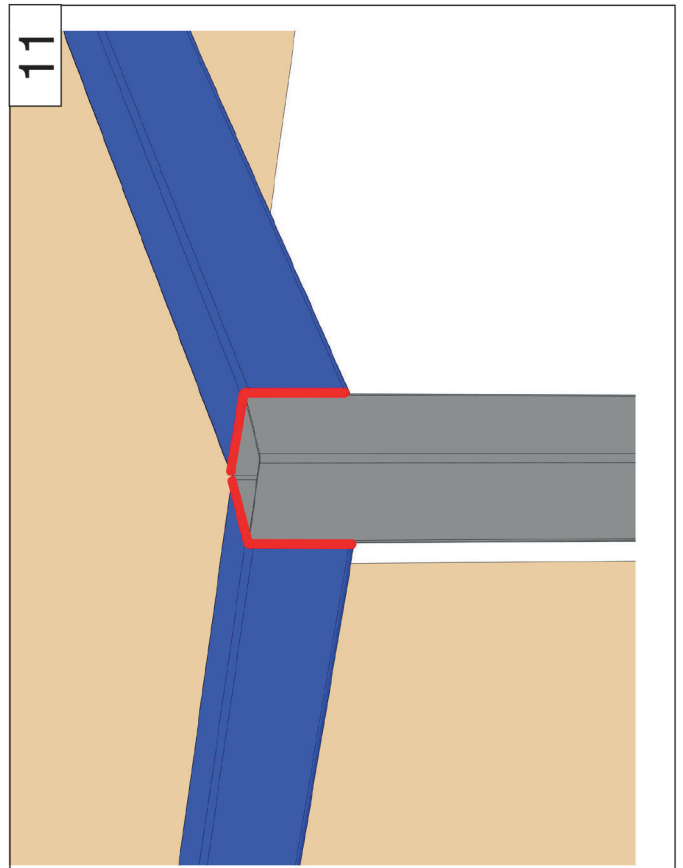
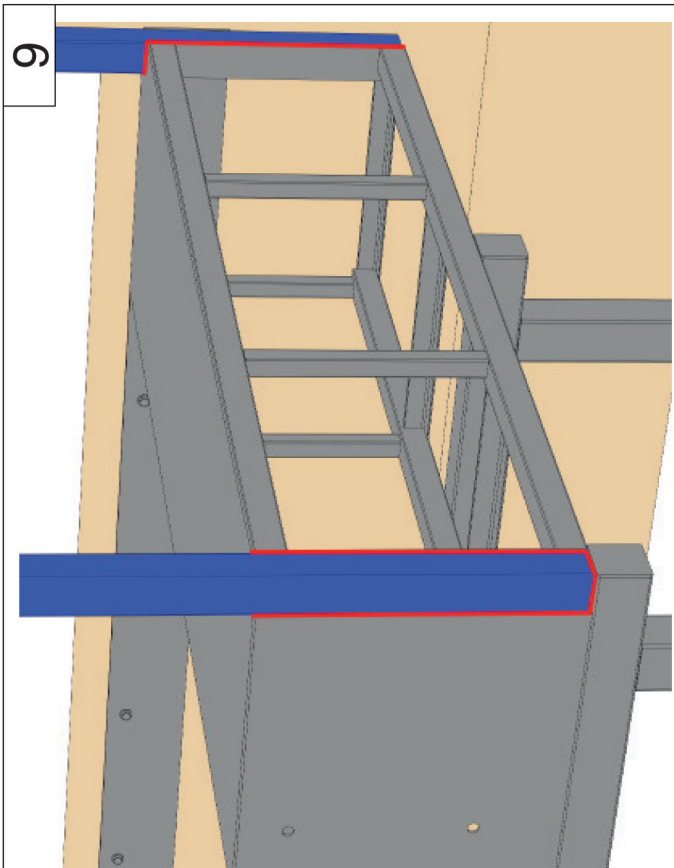
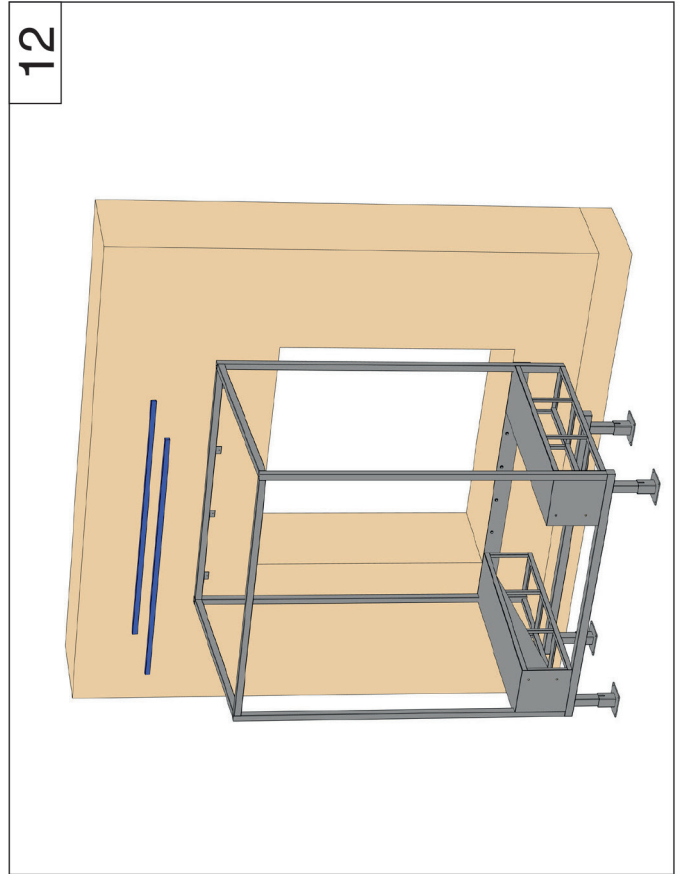
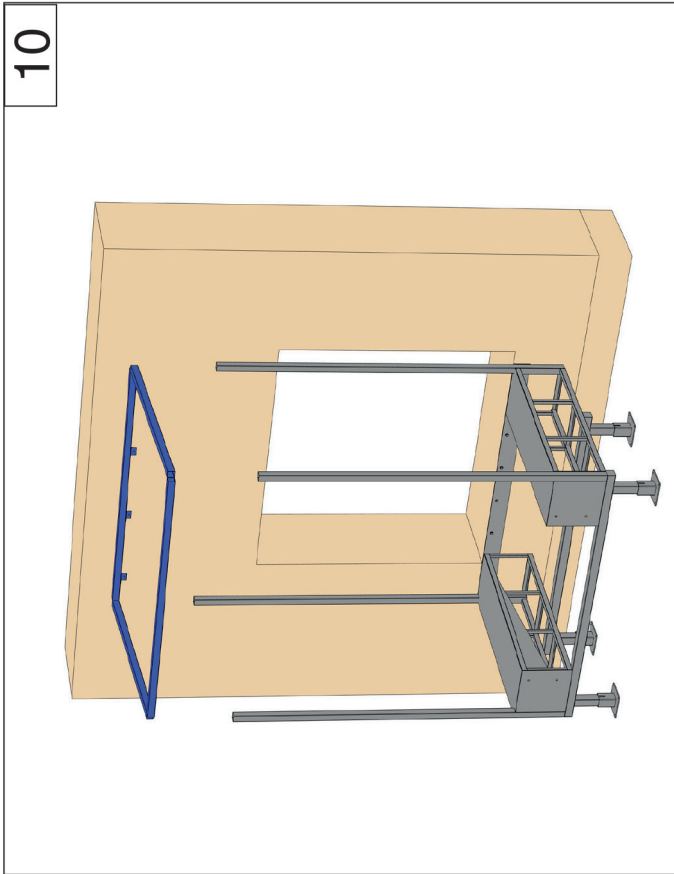

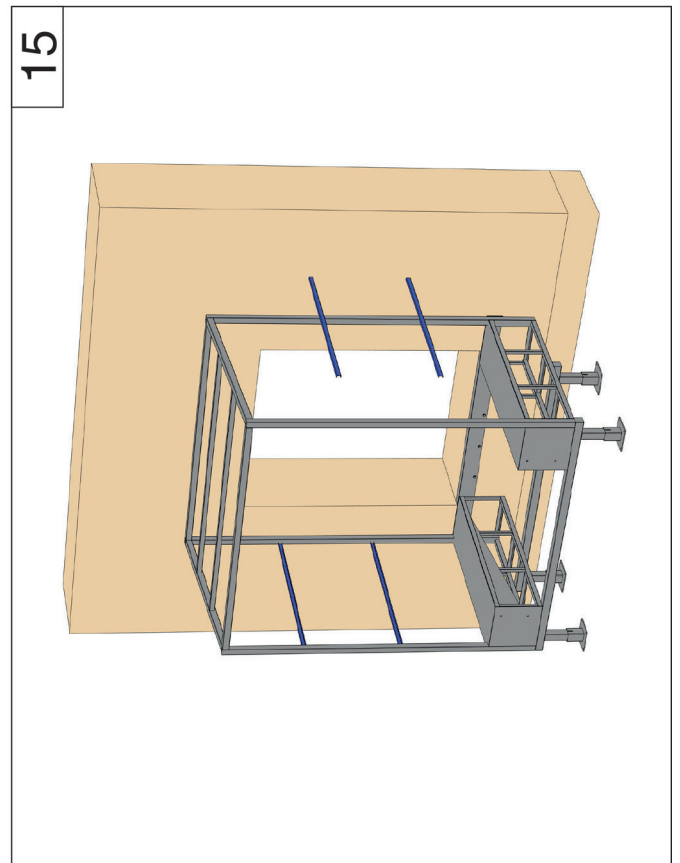
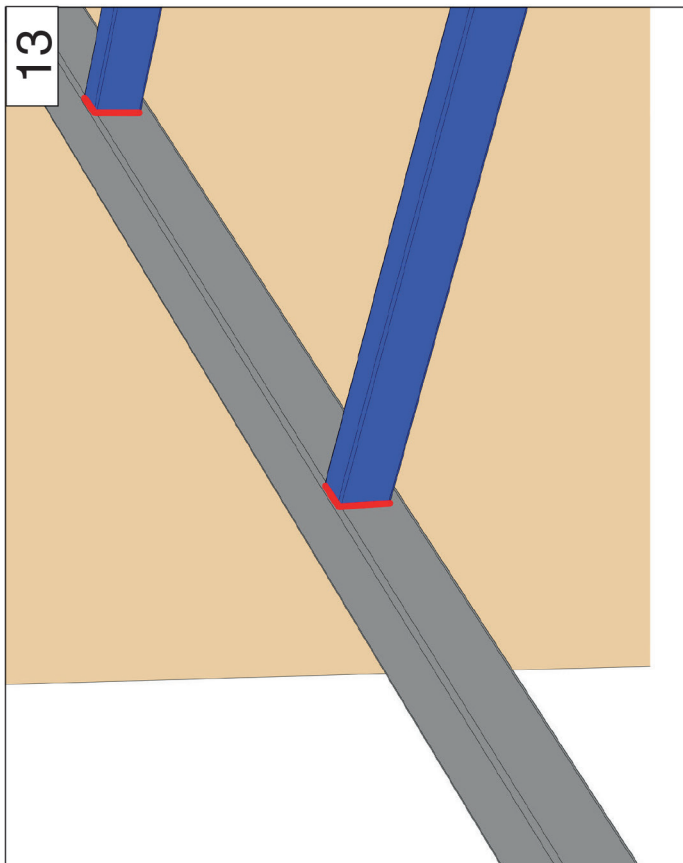
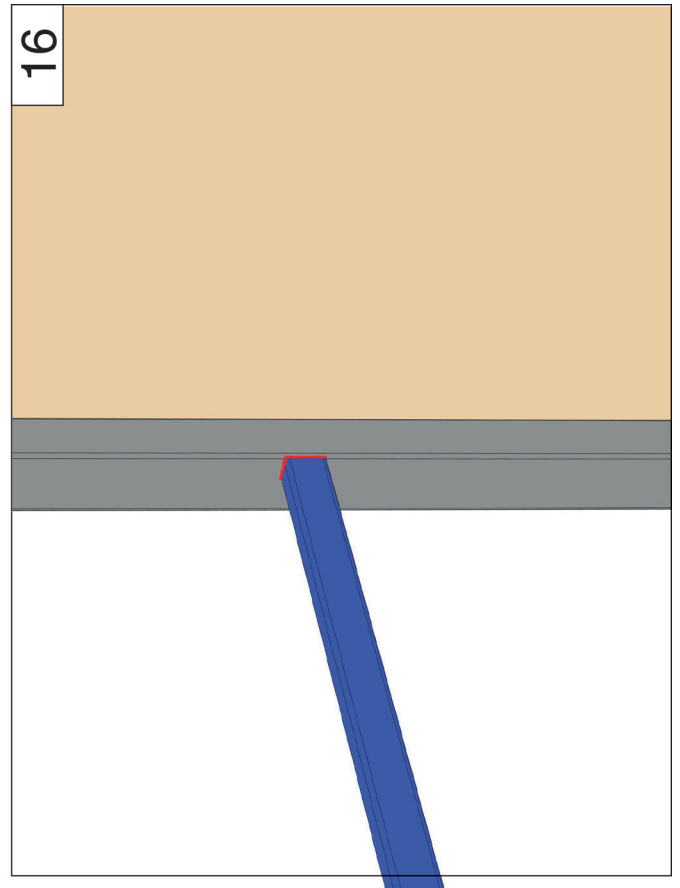
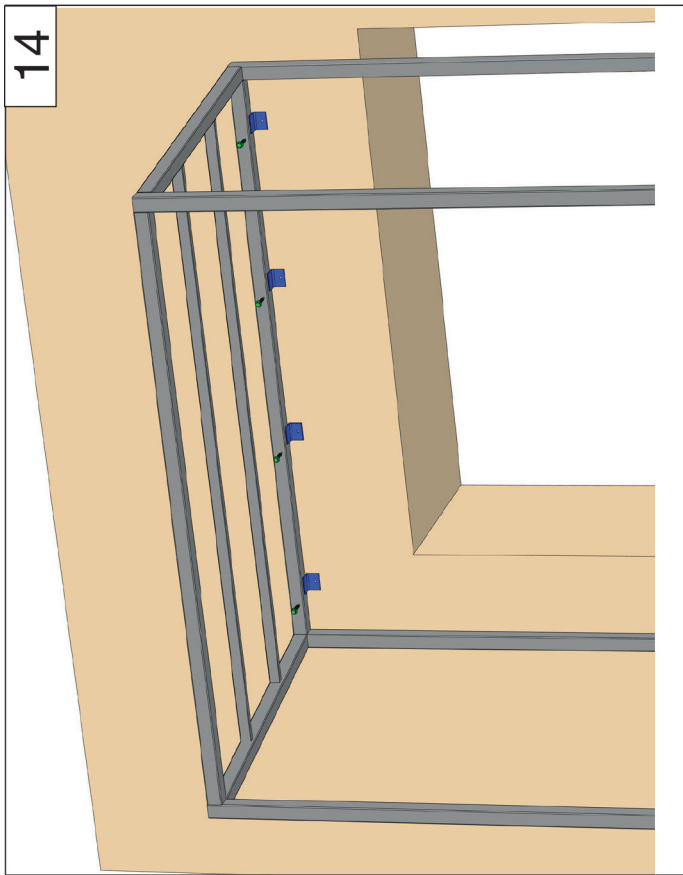

18

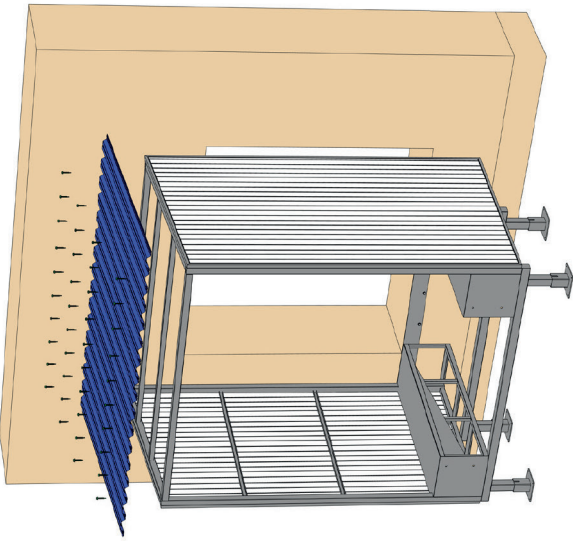

17

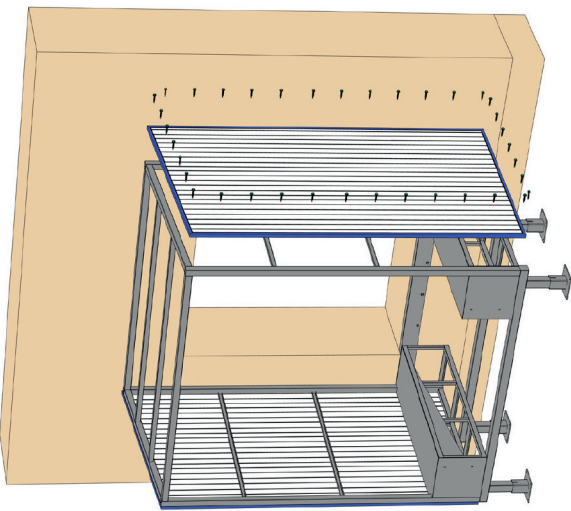

19

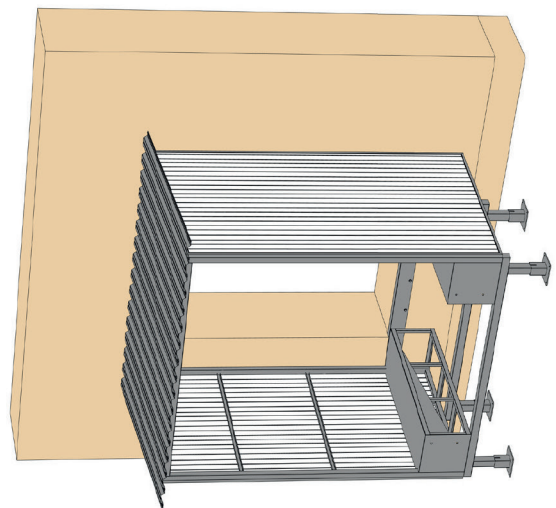

Разнесенный вид тамбура перегрузочного стандартной серии прямого (90°)

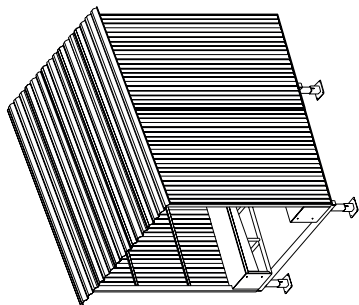
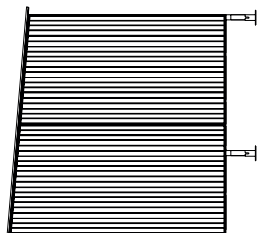
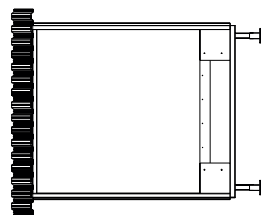

Состав тамбура перегрузочного стандартной серии прямого (90°)

Таблица 1.1

№	Наименование	Артикул	Кол-во	Примечание
1	Тумба левая	см. по табл. 2.1, 2.2, 2.3, 2.4	1	Для выбора варианта исполнения указать: - высоту ур. платформы - высоту пандуса - ширина герметизатора - расстояние между внутренними сторонами вертикальных труб
2	Тумба правая		1	
3	Опора	SPRT.001	2	
4	Основание опоры	EF90.25	4	
5	Лист задний 2800x200	DN901612-1	1	Ширина герметизатора 2800мм
	Лист задний 3000x200	DN901612-2		Ширина герметизатора 3000мм
	Лист задний 3200x200	DN901612-3		Ширина герметизатора 3200мм
	Лист задний 3400x200	DN901612-4		Ширина герметизатора 3400мм
6	Защелка 4,0x12 трафартовая	168	по запросу	стенки из профлиста
7	Саморез 6,3x 70 по металлу	102602	30	стенки из сэндвич панелей
8	Саморез 6,3 x 25 мм по металлу для панелей ворот	14019	20	
9	Шайба 16 краевельная	DNЧ0315		
9	Профлист мерный Т20*	METPL02	по запросу	стенки из профлиста
9	Стена из сэндвич панелей, окантованная оцинкованным профилем	SNOWICH		
10	Профлист мерный Т44*	METPL03		
11	Труба 80x 80x3 мм	MET154	2	каркас, передний столб
12	Труба 80x 80x3 мм	MET154	2	каркас, верхняя перекладина
13	Труба 80x 80x3 мм	MET154	2	каркас, задний столб
14	Труба 80x 80x3 мм	MET154	2	каркас, верхняя боковая перекладина
15	Гнутый швеллер 60x32x4 мм	METSH07	4	каркас, боковая перекладина
16	Труба 60x 40x2 мм	MET105	1 или 2 или 3	каркас, верхняя перекладина малая
17	Пастапит на перегородочный тамбур	PSPT12	1	
18	Инструкция по монтажу и эксплуатации перегрузочного тамбура	IN012	1	
19	Банка с крышкой для краски/жестяная/250мл	СВ000162245	1	
20	Краска эмаль алкидная RAL5005	16685	0,25 л	для покраски сборных шпанд

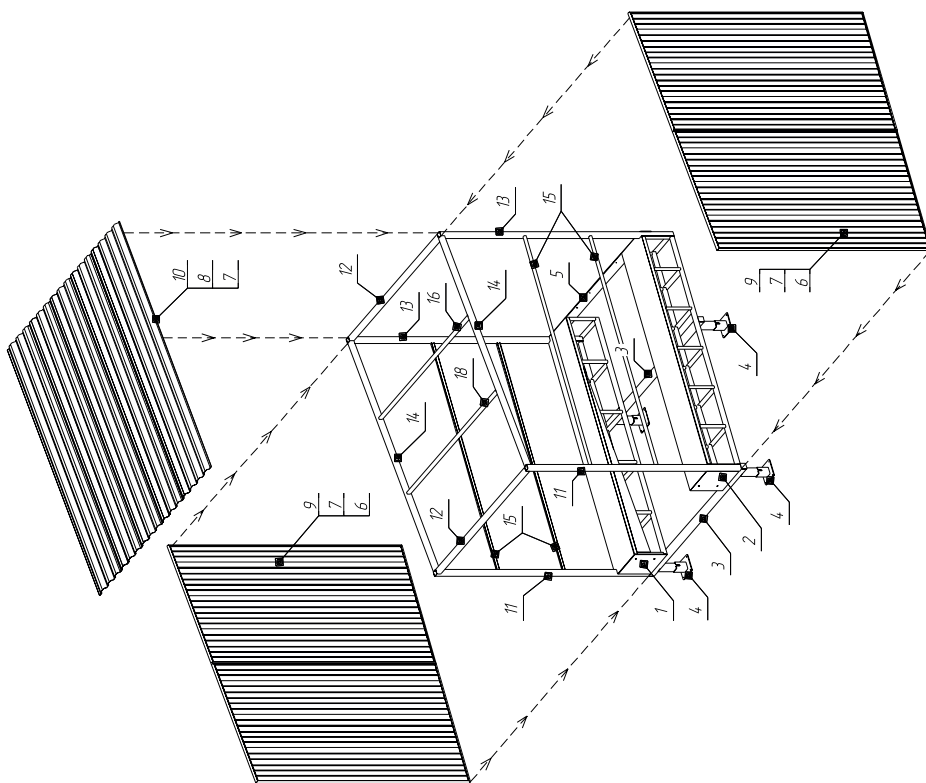

Тумба тумбура перегрузочного стандартной серии под уравнительную платформу с поворотной аппарелью (Европейская линейка)

Тумба прямая



Таблица 2.3

Ширина герметизатора x ширина цап. платформ, мм x мм	Длина цап. платформ, мм	Длина тумбы тумбура, L, мм	Высота тумбы тумбура, H, мм	Ширина тумбы тумбура, B, мм	Артикул тумбы тумбура	
					целог. фасада Z-90X	тумба левая тумба правая
3000x2200				385	T203896R	T203896R
3000x2000				485	T204896R	T204896R
3000x2000	2000	2030	600	585	T205896R	T205896R
3600x2200				685	T206896R	T206896R
3600x2000				785	T207896R	T207896R
3600x1800				885	T208896R	T208896R
3000x2200				385	T253896R	T253896R
3000x2000				485	T254896R	T254896R
3000x2000	2500	2530	600	585	T255896R	T255896R
3600x2200				685	T256896R	T256896R
3600x2000				785	T257896R	T257896R
3600x1800				885	T258896R	T258896R
3000x2200				385	T303896R	T303896R
3000x2000				485	T304896R	T304896R
3000x2000	3000	3030	600	585	T305896R	T305896R
3600x2200				685	T306896R	T306896R
3600x2000				785	T307896R	T307896R
3600x1800				885	T308896R	T308896R
3000x2200				385	T353896R	T353896R
3000x2000				485	T354896R	T354896R
3000x2000	3500	3530	600	585	T355896R	T355896R
3600x2200				685	T356896R	T356896R
3600x2000				785	T357896R	T357896R
3600x1800				885	T358896R	T358896R
3000x2200				385	T403897R	T403897R
3000x2000				485	T404897R	T404897R
3000x2000	4000	4030	700	585	T405897R	T405897R
3600x2200				685	T406897R	T406897R
3600x2000				785	T407897R	T407897R
3600x1800				885	T408897R	T408897R
3000x2200				385	T453897R	T453897R
3000x2000				485	T454897R	T454897R
3000x2000	4500	4530	700	585	T455897R	T455897R
3600x2200				685	T456897R	T456897R
3600x2000				785	T457897R	T457897R
3600x1800				885	T458897R	T458897R

Тумба тумбура перегрузочного стандартной серии под уравнительную платформу с выдвжной аппарелью (Европейская линейка)

Тумба прямая

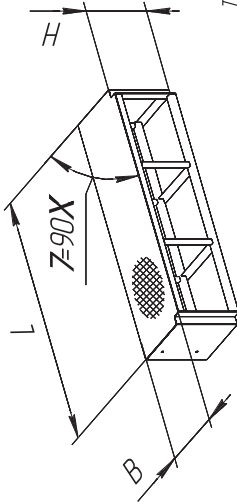

Таблица 2.4

Ширина герметизатора x ширина цап. платформ, мм x мм	Длина цап. платформ, мм	Длина тумбы тумбура, L, мм	Высота тумбы тумбура, H, мм	Ширина тумбы тумбура, B, мм	Артикул тумбы тумбура	
					целог. фасада Z-90X	тумба левая тумба правая
2800x2200				285	T202897L	T202897R
2800x2000				385	T203897L	T203897R
3000x2000	2000	2030	700	485	T204897L	T204897R
3000x2000				585	T205897L	T205897R
3400x2000				685	T206897L	T206897R
3600x2000				785	T207897L	T207897R
3600x2200				885	T20897L	T20897R
2800x2200				285	T252897L	T252897R
2800x2000				385	T253897L	T253897R
3000x2000	2500	2530	700	485	T254897L	T254897R
3000x2000				585	T255897L	T255897R
3400x2000				685	T256897L	T256897R
3600x2000				785	T257897L	T257897R
3600x2200				885	T25897L	T25897R
2800x2200				285	T302898L	T302898R
2800x2000				385	T303898L	T303898R
3000x2000	3000	3030	800	485	T304898L	T304898R
3000x2000				585	T305898L	T305898R
3400x2000				685	T306898L	T306898R
3600x2000				785	T307898L	T307898R
3600x2200				885	T30898L	T30898R
2800x2200				285	T352898L	T352898R
2800x2000				385	T353898L	T353898R
3000x2000	3500	3530	800	485	T354898L	T354898R
3000x2000				585	T355898L	T355898R
3400x2000				685	T356898L	T356898R
3600x2000				785	T357898L	T357898R
3600x2200				885	T35898L	T35898R
2800x2200				285	T402898L	T402898R
2800x2000				385	T403898L	T403898R
3000x2000	4000	4030	800	485	T404898L	T404898R
3000x2000				585	T405898L	T405898R
3400x2000				685	T406898L	T406898R
3600x2000				785	T407898L	T407898R
3600x2200				885	T40898L	T40898R

Тумба тумбура перегрузочного стандартной серии под ударнительную платформу с поворотной аппарелью (Российская линейка)

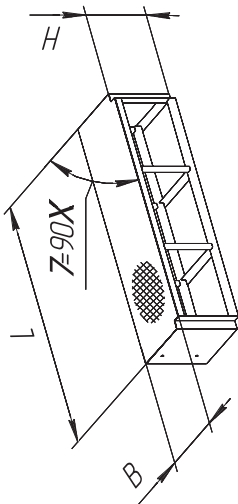

Таблица 2.1

Ширина герметизатора х ширина цап. платформ. мм х мм	Длина цап. ударит. платформ. мм	Длина тумбы тумбура L, мм	Высота тумбы тумбура H, мм	Ширина тумбы тумбура B, мм	Артикул тумбы тумбура	
					цел. фасад. 7=90X	тумба левая
3000x2200				365	T238994	T238994P
3000x2200 3200x2200				465	T246994	T246994P
3400x2200 3200x2200 3000x800	2500	2330	600	585	T238994	T238994P
3600x2200 3400x2200 3200x800				685	T238994	T238994P
3600x2200 3400x800				885	T288994	T288994P
3000x2200				365	T288994	T288994P
3000x2200 3200x2200				465	T288994	T288994P
3400x2200 3200x2200 3000x800	3000	2830	600	585	T288994	T288994P
3600x2200 3400x2200 3200x800				685	T288994	T288994P
3600x2200 3400x800				785	T288994	T288994P
3000x2200				365	T338994	T338994P
3000x2200 3200x2200				465	T338994	T338994P
3400x2200 3200x2200 3000x800	3500	3330	600	585	T338994	T338994P
3600x2200 3400x2200 3200x800				685	T338994	T338994P
3600x2200 3400x800				785	T338994	T338994P
3000x2200				365	T388994	T388994P
3000x2200 3200x2200				465	T388994	T388994P
3400x2200 3200x2200 3000x800	4000	3830	700	585	T388994	T388994P
3600x2200 3400x2200 3200x800				685	T388994	T388994P
3600x2200 3400x800				785	T388994	T388994P
3000x2200				365	T438994	T438994P
3000x2200 3200x2200				465	T438994	T438994P
3400x2200 3200x2200 3000x800	4500	4330	700	585	T438994	T438994P
3600x2200 3400x2200 3200x800				685	T438994	T438994P
3600x2200 3400x800				785	T438994	T438994P

Тумба тумбура перегрузочного стандартной серии под ударнительную платформу с выдвжной аппарелью (Российская линейка)

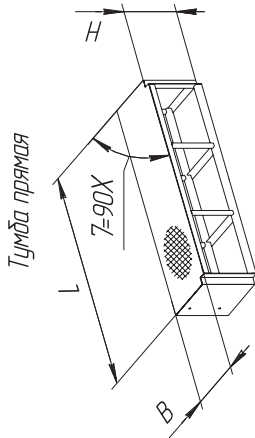

Таблица 2.2

Ширина герметизатора х ширина цап. платформ. мм х мм	Длина цап. платформ. с аппарелью 500 мм / 1000 мм	Длина тумбы тумбура L, мм	Высота тумбы тумбура H, мм	Ширина тумбы тумбура B, мм	Артикул тумбы тумбура	
					цел. фасад. 7=90X	тумба левая
2800x2200 3000x2400				285	T268974	T268974P
2800x2200 3000x2200 3000x2400				385	T268974	T268974P
3000x2200 3200x2200 3400x2400	2500 / -	2110	700	465	T268974	T268974P
3200x2200 3400x2200 3600x2400				565	T268974	T268974P
3400x2200 3600x2200				665	T268974	T268974P
3600x2200				765	T268974	T268974P
2800x2200 3000x2400				285	T268974	T268974P
2800x2200 3000x2200 3000x2400				385	T268974	T268974P
3000x2200 3200x2200 3400x2400	3000 / 3500	2610	700	465	T268974	T268974P
3200x2200 3400x2200 3600x2400				565	T268974	T268974P
3400x2200 3600x2200				665	T268974	T268974P
3600x2200				765	T268974	T268974P
2800x2200 3000x2400				285	T318994	T318994P
2800x2200 3000x2200 3000x2400				385	T318994	T318994P
3000x2200 3200x2200 3400x2400	3500 / 4000	3110	800	465	T318994	T318994P
3200x2200 3400x2200 3600x2400				565	T318994	T318994P
3400x2200 3600x2200				665	T318994	T318994P
3600x2200				765	T318994	T318994P
2800x2200 3000x2400				285	T368994	T368994P
2800x2200 3000x2200 3000x2400				385	T368994	T368994P
3000x2200 3200x2200 3400x2400	4000 / -	3610	800	465	T368994	T368994P
3200x2200 3400x2200 3600x2400				565	T368994	T368994P
3400x2200 3600x2200				665	T368994	T368994P
3600x2200				765	T368994	T368994P

DOORHAN[®]

Компания DoorHan благодарит вас за приобретение нашей продукции.
Мы надеемся, что вы останетесь довольны качеством данного изделия.

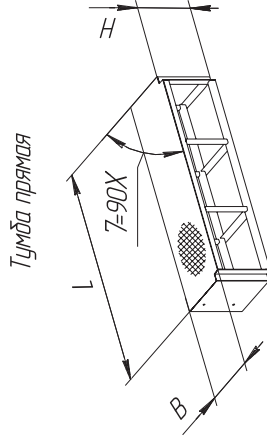
По вопросам приобретения, дистрибьюции и технического обслуживания
обращайтесь в офисы региональных представителей или центральный
офис компании по адресу:

143002, Россия, Московская обл., Одинцовский р-н,
с. Акулово, ул. Новая, д. 120
Тел: +7 (495) 933-24-00, 981-11-33
E-mail: Info@doorhan.ru
www.doorhan.ru