



ТОВ «КОМПАНІЯ «ТОРА»

ПРАЙС НА РІЖУЧИЙ ІНСТРУМЕНТ ДЛЯ ЛЕГКОЇ,
ХАРЧОВОЇ ПРОМИСЛОВОСТЕЙ ТА ІНШИХ
МАТЕРІАЛІВ

2019

DAKIN
FLATHERS



СТРІЧКОВИЙ ІНСТРУМЕНТ DAKIN-FLATHERS

ПИЛИ СТРІЧКОВІ ВУГЛЕЦЕВІ ПО М'ЯСУ ЗАГАЛЬНОГО ПРИЗНАЧЕННЯ

Призначення: різання харчових продуктів.

Оброблювані матеріали: м'ясо, риба, птиця.



ШИРИНА × ТОВЩИНА (мм)	КРОК ЗУБА (TPI - зубів на дюйм)	ЦІНА ¹ € / м
16 × 0.55	3 4	2,40
19 × 0.55	3 4	2,60

ПИЛИ СТРІЧКОВІ ВУГЛЕЦЕВІ ПО М'ЯСУ ЗІ ЗМІННИМ КРОКОМ ЗУБА

Призначення: поздовжнє різання туш.

Оброблювані матеріали: цільні туши, риба та птиця з кістками.

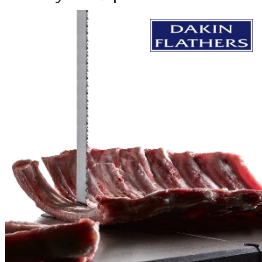

ШИРИНА × ТОВЩИНА (мм)	КРОК ЗУБА (TPI - зубів на дюйм)	ЦІНА € / м
16 × 0.55	VP (2.5)	2,70
19 × 0.55	VP (2.5)	2,70

ТОВАРИСТВО З ОБМЕЖЕНОЮ ВІДПОВІДАЛЬНІСТЮ «КОМПАНІЯ «ТОРА»

61037, м. Харків, вул. Плеханівська, буд. 117

+380 57 780 5888

info@tora.com.ua

tora.com.ua

ЄДРПОУ 37874664, Р/р 26000479695 АТ «РАЙФФАЙЗЕН БАНК АВАЛЬ»

У МІСТІ КИЄВІ МФО 380805

є платником податку на прибуток на загальних підставах

ІПН 378746620344, номер свідоцтва 200070001

DAKIN
FLATHERS



СТРІЧКОВИЙ ІНСТРУМЕНТ DAKIN-FLATHERS

НОЖІ СТРІЧКОВІ ВУГЛЕЦЕВІ З ХВИЛЯСТИМ ЛЕЗОМ SCALLOP

Призначення: різання м'яких харчових продуктів.

Оброблювані матеріали: м'ясо, риба без кісток, ковбасні вироби, хліб, сири.

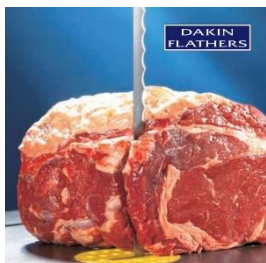

ШИРИНА × ТОВЩИНА (мм)	КРОК ЗУБА (TPI - зубів на дюйм)	ЦІНА € / м
13 × 0,50	2	6,90
15 × 0,50	2	7,50
16 × 0,65	2	7,80
19 × 0,50	2	8,90
25 × 0,50	2	9,00

ПИЛИ СТРІЧКОВІ ВУГЛЕЦЕВІ ПО ПЛАСТИКУ

Призначення: прямолінійне і криволінійне різання пластику.

Оброблювані матеріали: листовий пластик, ПВХ.

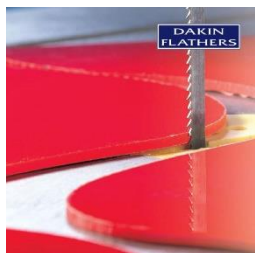

ШИРИНА × ТОВЩИНА (мм)	КРОК ЗУБА (TPI - зубів на дюйм)	РОЗРІБНА ЦІНА € / м
6 × 0.65	8 10 14 18 24 32	2,60
8 × 0.65	10 14 18 24 32	2,70
10 × 0.65	6 8 10 14 18 24 32	2,70
13 × 0.65	6 8 10 14 18 24 32	2,90
16 × 0.80	6 8 10 14 18 24	3,80
20 × 0.80	6 8 10 14 18 24 32	4,30
25 × 0.90	4 6 8 10 14	5,40
32 × 1.10	4 6 8 10	7,40

ТОВАРИСТВО З ОБМЕЖЕНОЮ ВІДПОВІДАЛЬНІСТЮ «КОМПАНІЯ «ТОРА»

61037, м. Харків, вул. Плеханівська, буд. 117

+380 57 780 5888

info@tora.com.ua

tora.com.ua

ЄДРПОУ 37874664, Р/р 26000479695 АТ «РАЙФФАЙЗЕН БАНК АВАЛЬ»

У МІСТІ КИЄВІ МФО 380805

є платником податку на прибуток на загальних підставах

ІПН 378746620344, номер свідоцтва 200070001

DAKIN
FLATHERS



СТРІЧКОВИЙ ІНСТРУМЕНТ DAKIN-FLATHERS

НОЖІ СТРІЧКОВІ ВУГЛЕЦЕВІ З ПРЯМИМ ЛЕЗОМ STRAIGHT

Призначення: прямо- криволінійне різання матеріалів.

Оброблювані матеріали: папір, картон, туалетний папір, серветка, пакування, текстиль, м'який поролон, шкіра.

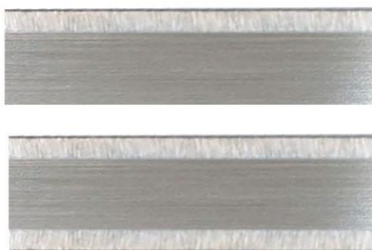

ШИРИНА × ТОВЩИНА (мм)	ОДНОБІЧНЕ ЛЕЗО (DB/SE)	ДВОБІЧНЕ ЛЕЗО (DB / DE)
	Роздрібна ціна €/м	Роздрібна ціна €/м
10 × 0.45	2.15	3,00
15 × 0.45	2.55	3,30
19 × 0.50	3.70	4,90
25 × 0.50	4.00	7,30
30 × 0.50	5.05	-
38 × 0.50	5.90	-

НОЖІ СТРІЧКОВІ ВУГЛЕЦЕВІ З ЗУБЧАСТИМ ЛЕЗОМ DIAMOND EDGE

Призначення: різання та форматний розкрий поролону.

Оброблювані матеріали: поролон високої щільності та з абразивним покриттям.



ШИРИНА × ТОВЩИНА (мм)	ОДНОБІЧНЕ ЗАТОЧЕННЯ		ДВОБІЧНЕ ЗАТОЧЕННЯ	
	КРОК ЗУБА ТРІ	Роздрібна ціна €/м	КРОК ЗУБА ТРІ	Роздрібна ціна €/м
10 × 0.50	10 14 14с	3.70	10 14 14с 18	4,10
13 × 0.50	10 14 14с	-	10 14 14с	4,10
15 × 0.50	10 14 14с	4.10	10 14 14с	4,60
20 × 0.50	14	4.95	14	7,70
25 × 0.50	14	-	14	8,90
32 × 0.50	14	-	-	-

ТОВАРИСТВО З ОБМЕЖЕНОЮ ВІДПОВІДАЛЬНІСТЮ «КОМПАНІЯ «ТОРА»

61037, м. Харків, вул. Плеханівська, буд. 117

+380 57 780 5888

info@tora.com.ua

tora.com.ua

ЄДРПОУ 37874664, Р/р 26000479695 АТ «РАЙФФАЙЗЕН БАНК АВАЛЬ»

У МІСТІ КИЄВІ МФО 380805

є платником податку на прибуток на загальних підставах

ІПН 378746620344, номер свідоцтва 200070001

ПИЛИ СТРІЧКОВІ З КАРБІДНИМ НАПИЛЕННЯМ ADVANZ™ CG

Призначення: ділення твердих та високоабразивних матеріалів.

Оброблювані матеріали: графіт, загартована сталь, композитні матеріали.



Starrett® Advanz™ CG

Starrett® Advanz™ CG

ШИРИНА × ТОВЩИНА (мм)	ЗЕРНИСТІТЬ				РОЗДРІБНА ЦІНА (€ за один метр)
	дрібна	середня	середньої-грубості	груба	
6 × 0.50	+	+			98,40
10 × 0.65		+	+	+	104,10
13 × 0.50		+	+		105,70
13 × 0.65		+	+		105,70
19 × 0.80		+	+	+	114,50
25 × 0.90			+	+	128,00
32 × 1.10			+	+	131,80

НОЖІ СТРІЧКОВІ З АЛМАЗНИМ НАПИЛЕННЯМ ADVANZ™ DG

Призначення: ділення твердих та високоабразивних матеріалів.

Оброблювані матеріали: камінь, кремний, графіт.

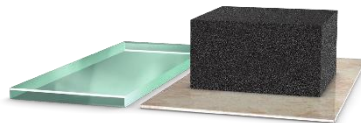

Starrett® Advanz™ DG

ШИРИНА × ТОВЩИНА мм	ФОРМА ЛЕЗА		ЦІНА євро/м
	безперервна	зубчаста	
13 × 0.50	дрібна 85/100	дрібна 85/100	250,80
	середня 60/85	середня 60/85	269,70
	велика 44/60	велика 44/60	313,50

ДИСКОВИЙ ІНСТРУМЕНТ ДЛЯ ОБРОБКИ ІНШИХ МАТЕРІАЛІВ

ПИЛИ ДИСКОВІ ТВЕРДОСПЛАВНІ KOHNLE DRY CUT ДЛЯ СЕНДВІЧ-ПАНЕЛЕЙ, ДРУКАРЬСЬКИХ ПЛАТ, ПЛАСТИКУ

Призначення: ділення матеріалів.

Оброблювані матеріали: композитні матеріали, сендвіч-панелі, сталеві труби та профілі.



ЗОВНІШНІЙ ДІАМЕТР D (мм)	ТОВЩИНА КОРПУСУ B (мм)	ВНУТРІШНІЙ ДІАМЕТР d (мм)	КІЛЬК.ЗУБІВ Z (шт)	РОЗДРІБНА ЦІНА (€ за одиницю)
305	2.2	25.4	60	138,0
305	2.2	25.4	80	145,0
350	2.4	25.4	80	167,0
355	2.4	25.4	90	168,0

ПИЛИ ДИСКОВІ ДЛЯ РІЗАННЯ МАСИВНОГО ПЛАСТИКУ І ПЛЕКСИГЛАСУ FREUD LU4A

Призначення: різання масивного і листового пластику.

Оброблювані матеріали: пластик, плексиглас, ПВХ.

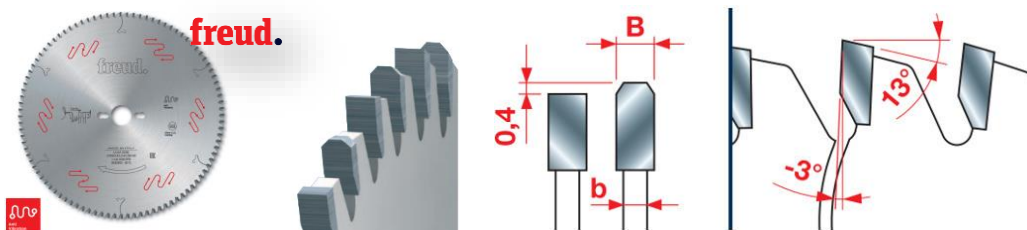

ЗОВНІШНІЙ ДІАМЕТР D (мм)	ТОВЩИНА НАПАЙКИ B (мм)	ТОВЩИНА КОРПУСУ b (мм)	ВНУТРІШНІЙ ДІАМЕТР d (мм)	КІЛЬКІСТЬ ЗУБІВ Z (шт)	МАРКУВАННЯ	ЦІНА (€ за одиницю)
250	2,8	2,2	30	80	LU4A 0100	72,80
300	2,8	2,2	30	96	LU4A 0200	81,20

ДИСКОВИЙ ІНСТРУМЕНТ ДЛЯ ОБРОБКИ ІНШИХ МАТЕРІАЛІВ

ПИЛИ ДИСКОВІ ДЛЯ РІЗАННЯ МАСИВНОГО ПЛАСТИКУ І ПЛЕКСИГЛАСУ FREUD LU4B

Призначення: різання масивного і листового пластику.

Оброблювані матеріали: пластик, плексиглас, ПВХ.

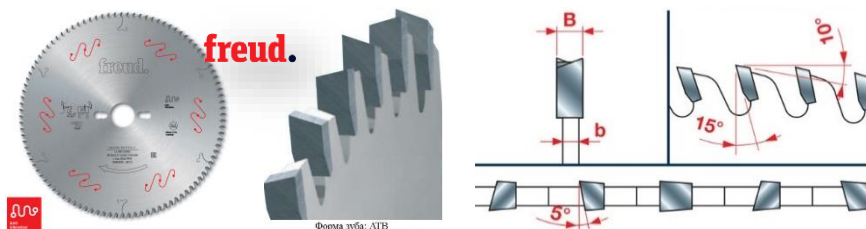

ЗОВНІШНІЙ ДІАМЕТР D (мм)	ТОВЩИНА НАПАЙКИ В (мм)	ТОВЩИНА КОРПУСУ b (мм)	ВНУТРІШНІЙ ДІАМЕТР d (мм)	КІЛЬКІСТЬ ЗУБІВ Z (шт)	МАРКУВАННЯ	ЦІНА (€ за одиницю)
178	1,5	1	25,4	80	LU4B 0500	43,80
203	2	1,4	25,4	90	LU4B 0100	51,10
230	2,2	1,6	25,4	100	LU4B 0200	58,80
250	2,2	1,6	30	100	LU4B 0300	60,90
255	2,2	1,6	25,4	100	LU4B 0400	60,90

ПИЛИ ДИСКОВІ KONIG ДЛЯ V-ОБРАЗНИХ ПАЗІВ В КОМПЗИТНИХ МАТЕРІАЛАХ

Призначення: формування v-образних пазів.

Оброблювані матеріали: композитні матеріали, сайдинг.

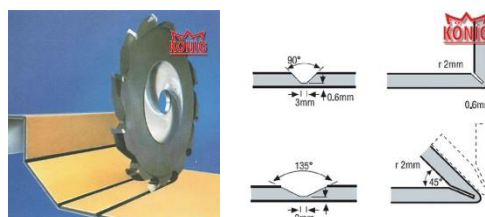

ЗОВНІШНІЙ ДІАМЕТР D (мм)	ТОВЩИНА КОРПУСУ b (мм)	ВНУТРІШНІЙ ДІАМЕТР d (мм)	КІЛЬКІСТЬ ЗУБІВ Z (шт)	МАРКУВАННЯ	ЦІНА (€ за одиницю)
150	8.0	30	18	ALC-150-01	135,0
150	10.0	30	18	ALC-150-02	145,0
180	8.0	30	24	ALC-180-04	143,0
180	10.0	30	24	ALC-180-05	150,0
200	8.0	30	24	ALC-200-04	165,0
200	10.0	30	24	ALC-200-05	188,0

ДИСКОВИЙ ІНСТРУМЕНТ ДЛЯ ОБРОБКИ ІНШИХ МАТЕРІАЛІВ

НОЖІ ДИСКОВІ BLECHER ДЛЯ РІЗАННЯ РУЛОНІВ ТУАЛЕТНОГО ПАПЕРУ

Призначення: різання рулонів паперу.

Оброблювані матеріали: туалетний папір, серветка, паперові рушники.

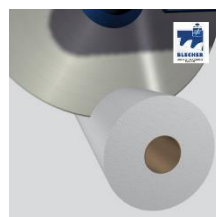

ЗОВН. ДІАМЕТР D (мм)	ТОВЩ.КОРПУСУ B (мм)	ВНУТР.ДІАМЕТР d (мм)	ДОДАТКОВІ ОТВОРИ	ЦІНА (€ за одиницю)
609.6	4.76	60	-	290,0
609.6	4.76	68.26	4/8.5/102 4/11/108	290,0



ФРЕЗИ КІНЦЕВІ ДЛЯ V-ОБРАЗНИХ ПАЗІВ В КОМПОЗИТНИХ МАТЕРІАЛАХ CMT

Призначення: формування v-образних пазів.

Оброблювані матеріали: композитні матеріали сайдинг.

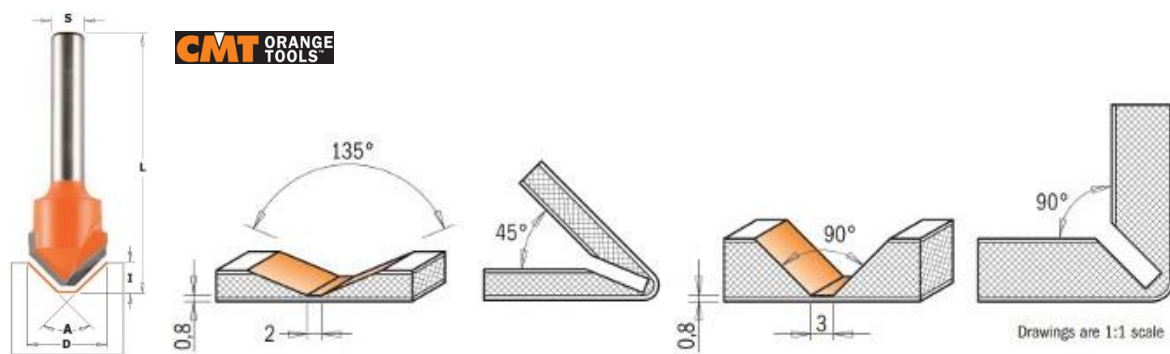

D (мм)	I (мм)	L (мм)	S (мм)	КУТ (°)	МАКРУВАННЯ	ЦІНА (€ за одиницю)
18	7.45	60	8	90	915.001.11	38,0
18	3.3	60	8	135	915.002.11	41,0