

Ультразвуковые датчики уровня ELOrion Echo обеспечивают бесконтактное измерение уровня и объема жидкостей и твердых частиц .

Преобразователь четырехпроводной и использует клавиатуру и ЖК-дисплей для настройки параметров уровня, расстояния и диапазона измерения объема.

Индикация неисправности информирует вас о рабочем состоянии и состоянии неисправности на преобразователи. Orion Echo - это экономичный ультразвуковой датчик уровня для измерения и контроля уровня жидкости в открытых и закрытых резервуарах. Небольшой размер делает его компактным, объединяя датчик и электронику в одном корпусе.

Функции:

Ультразвуковые датчики уровня используются для бесконтактного измерения уровня высоковязких жидкостей, а также сыпучих материалов. Они также широко используются в системах очистки воды для управления насосами и измерения расхода в открытых каналах. Датчики излучают акустические волны высокой частоты (от 30 кГц до 75 кГц), которые отражаются назад и обнаруживаются приёмником датчика. Ультразвуковые датчики уровня также подвержены влиянию изменения скорости звука из-за влажности, температуры и давления. Поправочные коэффициенты могут применяться для повышения точности измерений.



ECHO ULTRASONIC LEVEL TRANSMITTER

ELOrion ECH306
ELOrion ECH312
ELOrion ECH318
ELOrion ECH324

Особенности:

- * 24 VDC; f 4-20 , RS485 Modbus
- * ECH-0300
- * (, ,)
- * (, 3).
- * .
- * .
- * .

Сферы применения:

- * ,
- * .
- * .

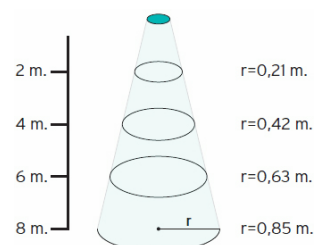

Спецификация	ELOrion ECH306	ELOrion ECH312
	24V DC +- %30 / 4 W	24V DC +- %30 / 4 W макс.
	250VAC/1A NO 2	250VAC/1A NO 2 настраиваемые
		Реле управл. может настроено как повыш. безоп.
	RS485 MODBUS RTU 38400 /	RS485 MODBUS RTU до 38400 б/с
	4-20 мА (2kv) 14	4-20 мА оптически изолированный (2kv) 14бит / HART опц.
	ель.: -10°C..+60°C :-20°C to +90°C	Преобразователь.: -10°C..+60°C Датчик: -20°C to +90°C
	3	3 бар
	Стекло с эпоксидной смолой / PVDF	Стекло с эпоксидной смолой / PVDF опц.
	Делрин® POM-C EN 10204 / PVDF	Делрин® POM-C EN 10204 / PVDF опц.
	IP68	IP68
	1	1 мм макс.
	%0.2	%0.2
	6 ()	12 м (Жидкая поверхность)
	0,2	0,4 м
	75	50 кГц
	-3 10	-3 дБ Полный угол 10 градусов
		Компенсация температуры
	5-500 3G RMS IEC-60068-2-64	5-500 Гц 3G RMS случайная вибрация IEC-60068-2-64

Спецификация	ELOrion ECH318	ELOrion ECH324
Питание	24V DC +- %30 / 5 Вт макс.	24V DC +- %30 / 5 Вт макс.
Реле управления	250VAC/1A NO 2 настраиваемые	250VAC/1A NO 2 настраиваемые
Реле повыш. безопасности	Реле управл. может настроено как повыш. безоп.	Реле управл. может настроено как повыш. безоп.
Последовательный порт	RS485 MODBUS RTU до 38400 б/с	RS485 MODBUS RTU до 38400 б/с
Обработка сигнала	4-20 мА оптически изолированный (2kv) 14бит / HART опц.	4-20 мА оптически изолированный (2kv) 14бит / HART опц.
Рабочее состояние	Преобразователь.: -10°C..+60°C Датчик: -20°C to +80°C	Преобразователь.: -10°C..+60°C Датчик: -20°C to +80°C
Рабочее давление	2 Бар	2 Бар
Материал акустич. окна	Стекло с эпоксидной смолой	Стекло с эпоксидной смолой
Корпус датчика	Делрин® POM-C EN 10204	Делрин® POM-C EN 10204
Степень защиты	IP68	IP68
Разрешение	1 мм макс.	1 мм макс.
Линейность	%0,5	%0,5
Макс. расстояние измерения	18 м (Жидкая поверхность)	24 м (Жидкая поверхность)
Мин. расстояние измерение	0,5 м	0,5 м
Частота	40 кГц	30 кГц
Ширина луча	-3 дБ Полный угол 10 градусов	-3 дБ Полный угол 10 градусов
Компенсация	Компенсация температуры	Компенсация температуры
Вибрационный тест	5-500 Гц 3G RMS случайная вибрация IEC-60068-2-64	5-500 Гц 3G RMS случайная вибрация IEC-60068-2-64

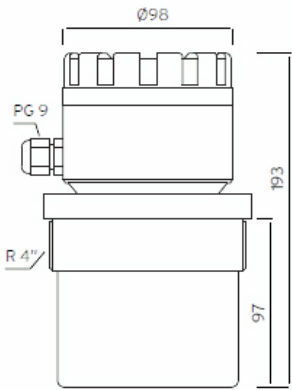

ELOrion ECH324 Серия

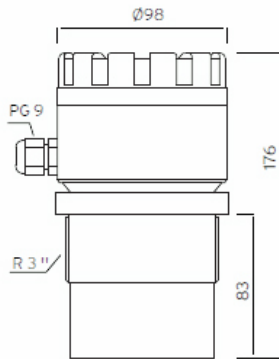

ELOrion ECH318 Серия

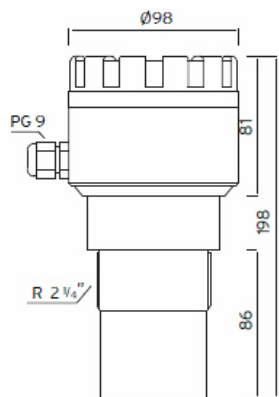
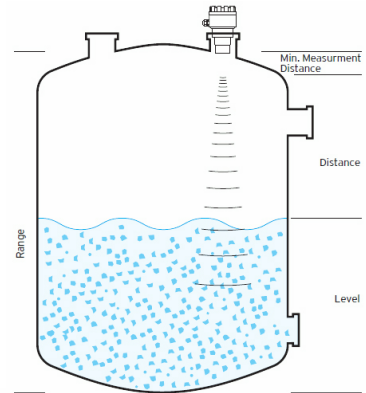

ELOrion ECH312 Серия

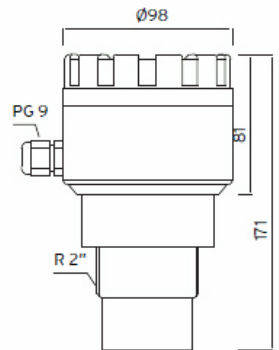

ELOrion ECH306 Серия

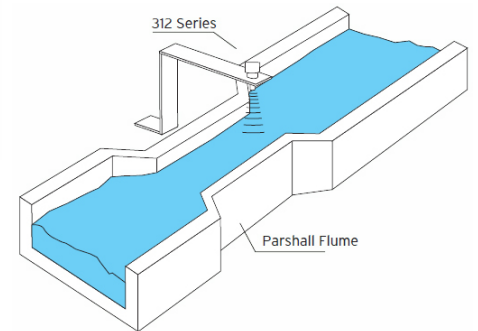
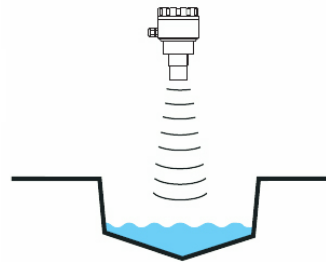

КОДЫ ЗАКАЗА

ELOrion ECH306-24VDC
 ELOrion ECH306PVDF-24VDC
 ELOrion ECH312-24VDC
 ELOrion ECH312PVDF-24VDC
 ELOrion ECH312HART-24VDC
 ELOrion ECH312PVDF/HART-24VDC
 ELOrion ECH312FLOW-24VDC
 ELOrion ECH312FLOW/PVDF-24VDC
 ELOrion ECH312FLOW/PVDF/HART-24VDC
 ELOrion ECH318-24VDC
 ELOrion ECH318HART-24VDC
 ELOrion ECH324-24VDC
 ELOrion ECH324HART-24VDC

СООТВЕТСТВИЕ СТАНДАРТАМ CE

EN 61000-6-4:2001 Общий стандарт выбросов. Промышленная среда.
 EN 61000-6-2:2005 Стандарт общей невосприимчивости. Промышленная среда.
 EN 61010-1:2001 Требования безопасности к электрооборудованию для измерений, контроля и лабораторного использования.

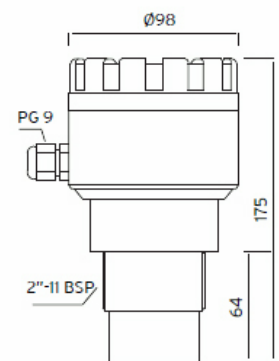

ELOrion ECH312 PVDF Серия

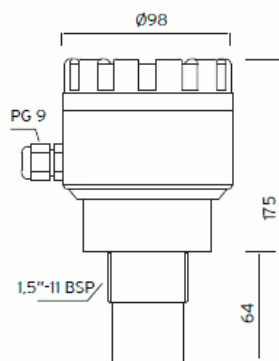

ELOrion ECH306 PVDF Серия