

GZT80

Для RM84, RM85, RM85 inrush, RM85 105 °C sensitive, RM87L, RM87L sensitive, RM87P, RM87P sensitive

С винтовыми зажимами
Макс. момент затяжки монтажного зажима: 0,7 Нм
Монтаж на рейке 35 мм в соотв. с EN 60715 или на панели
80 x 15,6 x 61(67) мм [Ⓜ]
На 2 группы контактов, растр 5 мм
12 A, 300 V AC



Схемы коммутации Ⓜ

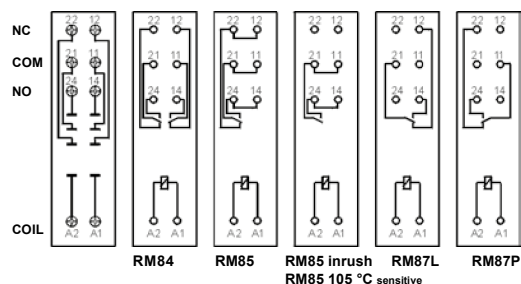

Аксессуары Ⓜ

ZGGZ80

GZM80-0041

Габаритные размеры

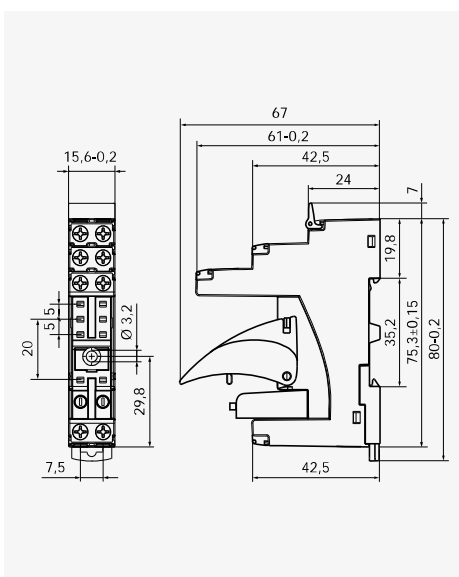

GZM80

Для RM84, RM85, RM85 inrush, RM85 105 °C sensitive, RM87L, RM87L sensitive, RM87P, RM87P sensitive

С винтовыми зажимами
Макс. момент затяжки монтажного зажима: 0,7 Нм
Монтаж на рейке 35 мм в соотв. с EN 60715 или на панели
81,6 x 15,9 x 61(67) мм [Ⓜ]
На 2 группы контактов, растр 5 мм
12 A, 300 V AC



Схемы коммутации Ⓜ

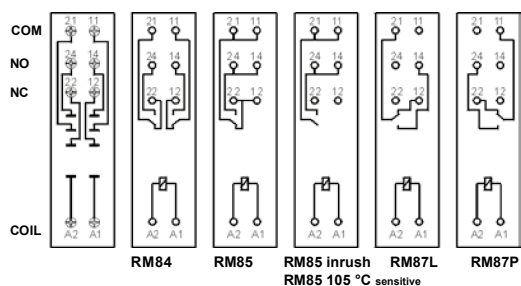

Аксессуары Ⓜ

ZGGZ80

GZM80-0041

Габаритные размеры

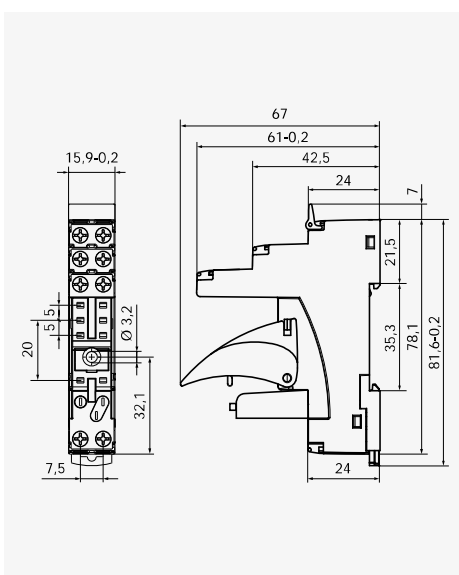

GZS80

Для RM84, RM85, RM85 inrush, RM85 105 °C sensitive, RM87L, RM87L sensitive, RM87P, RM87P sensitive

С винтовыми зажимами
Макс. момент затяжки монтажного зажима: 0,5 Нм
Монтаж на рейке 35 мм в соотв. с EN 60715 или на панели
76,8 x 15,8 x 42,5(57,1) мм [Ⓜ]
На 2 группы контактов, растр 5 мм
10 A, 300 V AC



Схемы коммутации Ⓜ

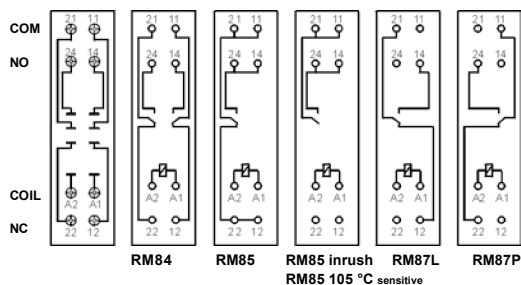

Аксессуары Ⓜ

ZGGZ80

GZM80-0041

Габаритные размеры

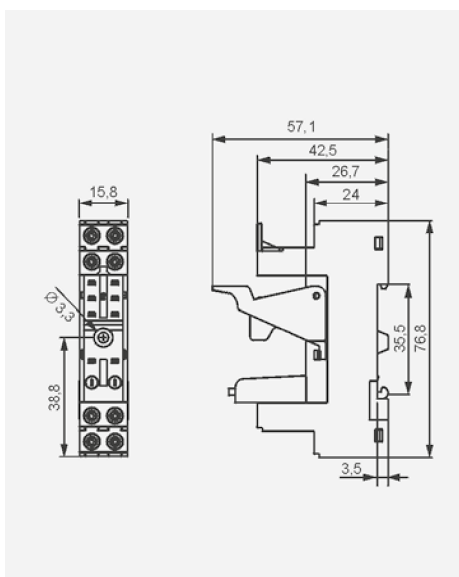

Ⓜ Монтаж и демонтаж аксессуаров в колодке - смотри стр. 420. Сигнальные и защитные модули типа M... - смотри стр. 421. Ⓜ В скобках подана высота колодки с клипсой-выталкивателем. Ⓜ Для RM85..., RMP85: нагрузки выше 12 A (GZT80, GZM80) или 10 A (GZS80, GZF80, GZMB80) требуют соединения зажимов: 11 с 21, 12 с 22, 14 с 24 - смотри стр. 95, 103, 107, 131.

GZF80

Для RM84, RM85, RM85 inrush, RM85 105 °C sensitive, RM87L, RM87L sensitive, RM87P, RM87P sensitive, RMP84, RMP85

С винтовыми зажимами
Макс. момент затяжки монтажного зажима: 0,5 Нм
Монтаж на рейке 35 мм в соотв. с EN 60715 или на панели 67,2 x 15,5 x 36,5 мм
На 2 группы контактов, растр 5 мм
10 А, 250 V AC

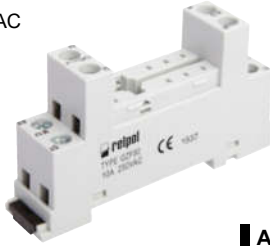

Схемы коммутации ⑥

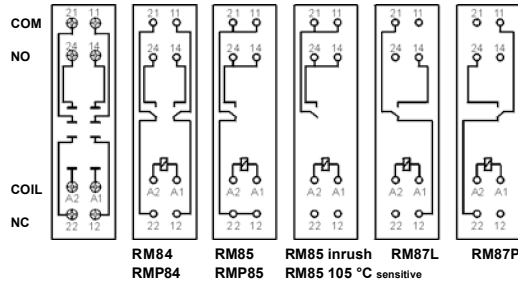

Габаритные размеры

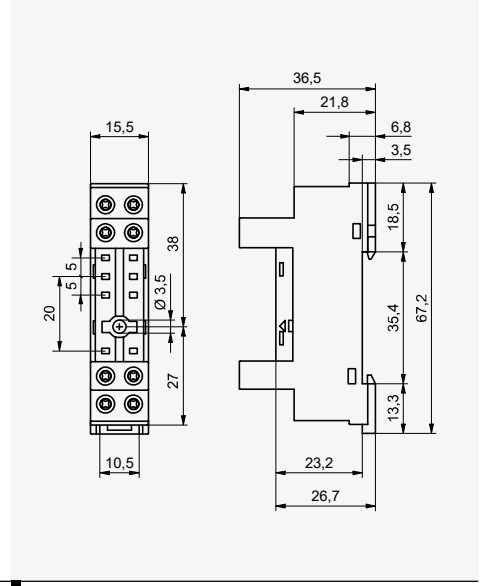

Аксессуары ①

GZM80-0041 GZ80-1001

GZMB80

Для RM84, RM85, RM85 inrush, RM85 105 °C sensitive, RM87L, RM87L sensitive, RM87P, RM87P sensitive, RMP84, RMP85

С пружинными зажимами
Макс. сечение монтажного провода: 1 x 0,2...1,5 мм² (1 x 24...16 AWG)
Длина зачищенного участка монтажного провода: 9...11 мм

Монтаж на рейке 35 мм в соотв. с EN 60715
97 x 16 x 45,2(69/78 ④) мм ②
На 2 группы контактов, растр 5 мм
10 А, 300 V AC



Схемы коммутации ⑥

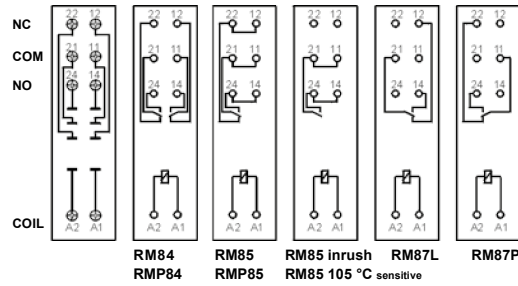

Габаритные размеры

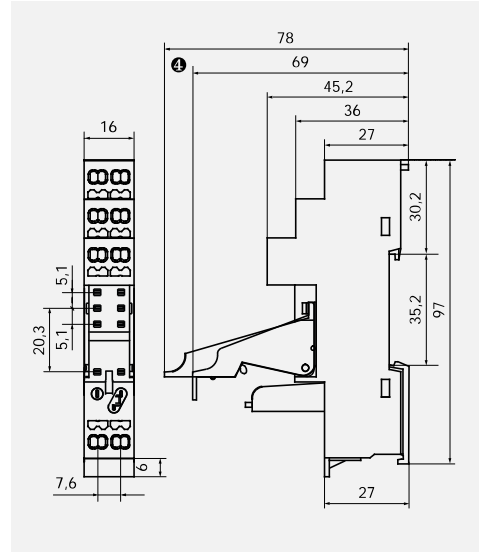

На рисунках поочередно представлен процесс выполняемых операций при монтаже проводов в пружинных зажимах и рекомендованная отвёртка для открывания клеточных пружин, в соотв. с нормой DIN 5264 FORM „А“.

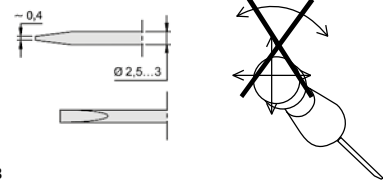
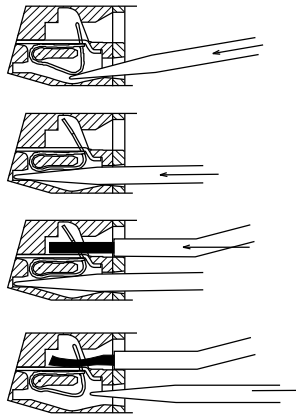

Аксессуары ① ④

Способ подключения проводов

① Монтаж и демонтаж аксессуаров в колодке - смотри стр. 420. Сигнальные и защитные модули типа M... - смотри стр. 421. ② В скобках подана высота колодки с клипсой-выталкивателем. ③ Для RM85..., RMP85: нагрузки выше 12 А (GZF80, GZM80) или 10 А (GZS80, GZF80, GZMB80) требуют соединения зажимов: 11 с 21, 12 с 22, 14 с 24 - смотри стр. 95, 103, 107, 131. ④ Высота комплекта: 69 мм (GZMB80-0040) или 78 мм (GZMB80-0025).

EC 50

Для RM84, RM85, RM85 inrush, RM85 105 °C sensitive, RM87L, RM87L sensitive, RM87P, RM87P sensitive, RM83, RMP84, RMP85

Для печатных плат
31,3 x 12,7 x 9 мм
На 2 группы контактов,
растр 5 мм
12 А, 250 V AC



Разметка отверстий в печатной плате

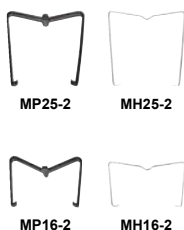
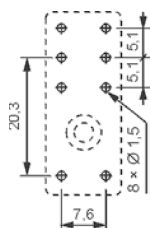

Аксессуары

Габаритные размеры

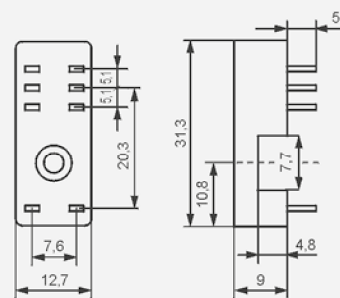

PW80

Для RM84, RM85, RM85 inrush, RM85 105 °C sensitive, RM87L, RM87L sensitive, RM87P, RM87P sensitive, RM83

Для печатных плат
34,6 x 12,9 x 6,6 мм
На 2 группы контактов,
растр 5 мм
12 А, 250 V AC



Разметка отверстий в печатной плате

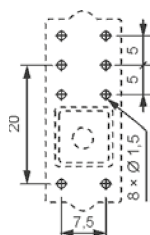

Аксессуары

Габаритные размеры

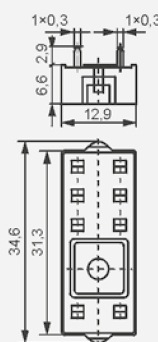

GD50

Для RM84, RM85, RM85 inrush, RM85 105 °C sensitive, RM87L, RM87L sensitive, RM87P, RM87P sensitive, RM83, RMP84, RMP85

Для печатных плат
31,5 x 13 x 9 мм
На 2 группы контактов,
растр 5 мм
8 А, 300 V AC



Разметка отверстий в печатной плате

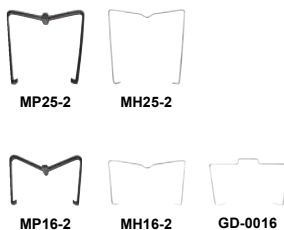
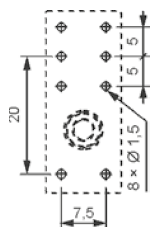

Аксессуары

Габаритные размеры

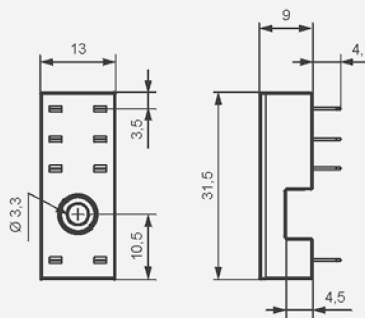

GZT92

Для RM87N, RM87N sensitive

С винтовыми зажимами
Макс. момент затяжки
монтажного зажима: 0,7 Нм
Монтаж на рейке 35 мм в соотв.
с EN 60715 или на панели
80 x 15,6 x 61(67) мм
На 1 группу контактов,
растр 3,5 мм
12 А, 300 V AC



Схемы коммутации

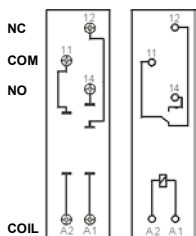

Аксессуары

ZGGZ80 GZM80-0041

Габаритные размеры

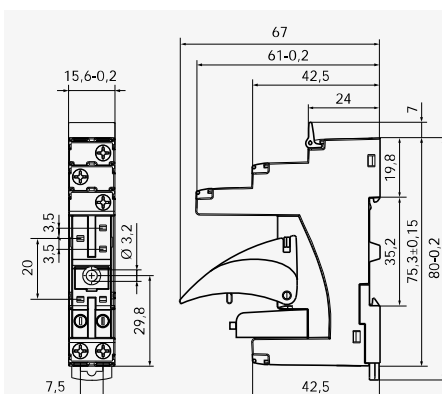

1 Монтаж и демонтаж аксессуаров в колодке - смотри стр. 420. Сигнальные и защитные модули типа M... - смотри стр. 421.
2 В скобках подана высота колодки с клипсой-выталкивателем.