



Центробежные вентиляторы ECOAIR DESIGN ECOWATT обладают привлекательным дизайном, высокой производительностью и энергоэффективностью. Вентиляторы предназначены для продолжительной работы при постоянном сниженном расходе воздуха и имеют возможность перехода на максимальную производительность по сигналу с внешнего или внутреннего выключателя. Минимальный расход воздуха устанавливается посредством дип-переключателей на электронной плате вентилятора и может составлять 15, 22, 30, 36, 45 или 54 м³/ч.

Вентиляторы ECOAIR DESIGN ECOWATT комплектуются электродвигателями постоянного тока (класс защиты IPX4, класс электробезопасности II), которые крепятся к корпусу при помощи специальных резиновых "сайлент-блоков", что обеспечивает очень низкий уровень шума. Использование подобных электродвигателей существенно снижает расходы на эксплуатацию вентилятора. Вентиляторы подключаются к однофазной сети питания с параметрами 230В-50Гц.

Вентиляторы предназначены для присоединения к воздуховодам диаметром 100 мм. Рабочая температура воздуха от 0°C до +40°C.



ECOAIR DESIGN ECOWATT выпускается в нескольких исполнениях:

Модель "S": Вентилятор работает постоянно при минимальном расходе воздуха и переключается на максимальную производительность при помощи внешнего выключателя.

Модель "Т": Модель оснащена регулируемым таймером (1-30 мин.).

Модель "Н": Модель оснащена гигростатом, вентилятор переходит на максимальную производительность по сигналу гигростата или внешнего выключателя (работает совместно с таймером).

Модель "М": Модель оснащена гигростатом и шнуровым выключателем, вентилятор переходит на максимальную производительность по сигналу гигростата или по встроенному шнуровому выключателю (работает совместно с таймером).

Модель "17VDC": Модель разработана специально для душевых и ванных комнат. Напряжение питания вентилятора составляет 17В. Кроме стандартной, вентилятор доступен еще в трех версиях: с таймером, гигростатом, гигростатом и шнуровым выключателем. Для работы требуется понижающий трансформатор СТ-17/18 ECOWATT (230В-50Гц, IPX4, III) для установки вне помещения с повышенной влажностью.

Комплект KIT EcoAIR DESIGN 17VDC + СТ-17/18 ECOWATT

EcoAIR DESIGN: 17VDC, IP57, класс III.

СТ-17/18: 230V-50/60Hz, IPX4, класс II.



ecotechnology



ПОСТОЯННАЯ РАБОТА

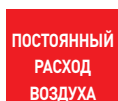

ПОСТОЯННЫЙ РАСХОД ВОЗДУХА

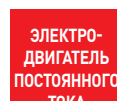

ЭЛЕКТРО-ДВИГАТЕЛЬ ПОСТОЯННОГО ТОКА

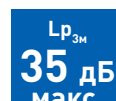

НИЗКИЙ УРОВЕНЬ ШУМА



ВЫСОКАЯ ЭФФЕКТИВНОСТЬ



Центробежное рабочее колесо с загнутыми вперед лопатками и минимальным уровнем шума.



Система крепления электродвигателя
Электродвигатель закреплен на резиновых "сайлент-блоках".

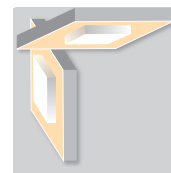

Настенная или потолочная установка.



Сменные цветные полоски придают вентилятору вид, наиболее подходящий именно для вашего помещения.



Сменные цветные полоски
В комплекте с вентилятором поставляются 4 цветные полоски: голубая, красная, зеленая и желтая.

ТЕХНИЧЕСКИЕ ХАРАКТЕРИСТИКИ

Модель	Постоянный расход воздуха		Потребляемая мощность (Вт)		SFP* (Вт/м³/с)	Уровень звукового давления (дБ(А))**		Вес (кг)
	м³/ч	л/с	мин.	макс.		мин.	макс.	
ECOAIR DESIGN ECOWATT	15	4	1,5	4,6	360	<20	<20	0,57
	22	6	1,8	4,7	290	<20	22	
	30	9	2,2	5,1	260	<20	25	
	36	10	2,7	5,5	270	21	27	
	45	13	3,5	6,0	310	25	30	
	54	15	4,3	6,8	360	30	32	
	Максимальная производительность							
	65	18	4,3	7,2	410	32	32	

* В соответствии со стандартом SAP Q (круглый воздуховод диаметром 100 мм, длиной 2,5 м, с 2-мя отводами 90° и решеткой GR-100 на выходе воздуха - макс. 20 Па).

** Уровень звукового давления измерен на расстоянии 4 м, в свободном пространстве. Максимальные значения уровня звукового давления даны при 40 Па.

МОДЕЛИ

Модель	S	T	H	M
ДВИГАТЕЛЬ ПОСТОЯННОГО ТОКА	•	•	•	•
ПОСТОЯННЫЙ РАСХОД ВОЗДУХА	•	•	•	•
ВКЛЮЧЕНИЕ ВЫСОКОЙ СКОРОСТИ С ВНЕШНЕГО ВЫКЛЮЧАТЕЛЯ	•	•		
ВКЛЮЧЕНИЕ ВЫСОКОЙ СКОРОСТИ ПО СИГНАЛУ ГИГРОСТАТА			•	•
ВКЛЮЧЕНИЕ ВЫСОКОЙ СКОРОСТИ ШНУРОВЫМ ВЫКЛЮЧАТЕЛЕМ				•
РЕГУЛИРУЕМЫЙ ТАЙМЕР (1-30 мин.)		•	•	•
СХЕМА ПОДКЛЮЧЕНИЯ*	1, 4, 5	4, 5	1, 4, 5	1, 4, 5

* Смотрите раздел "Схемы подключения".

РАБОЧИЕ ХАРАКТЕРИСТИКИ

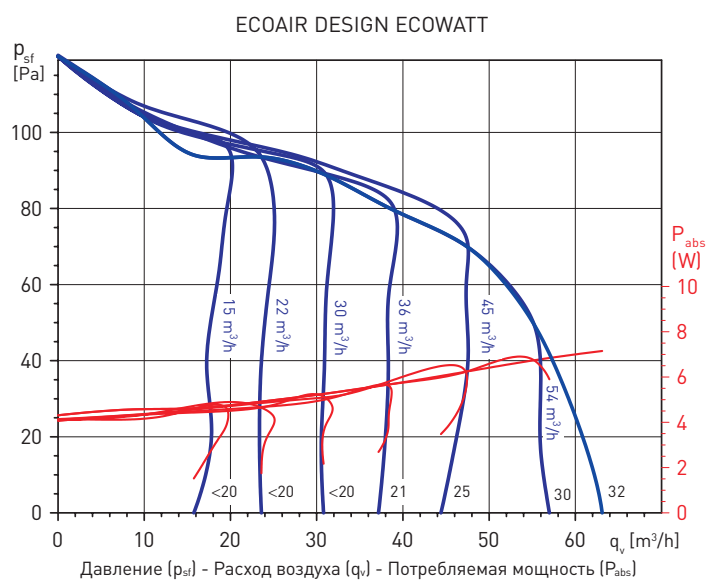

АКСЕССУАРЫ



GSA-100
Гибкий алюминиевый воздуховод.



GR-100
Пластиковая решетка.



GRA-75
Алюминиевая решетка.

РАЗМЕРЫ (мм)

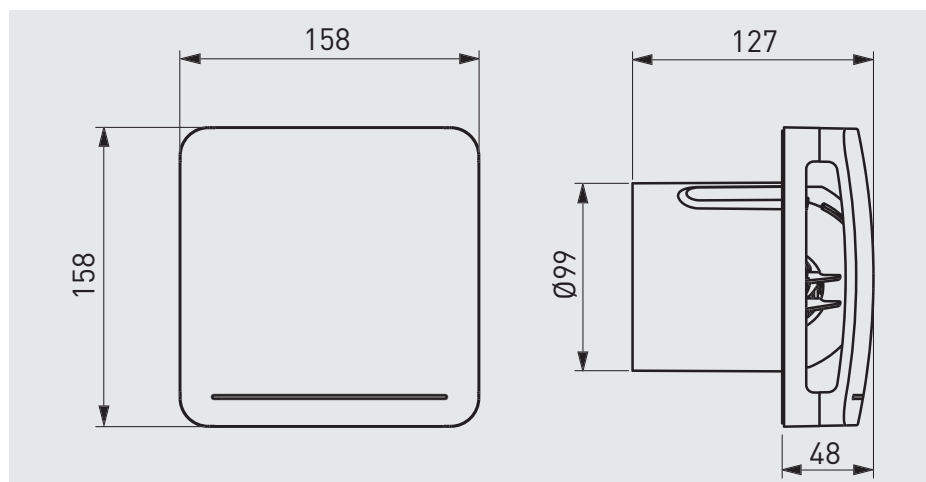

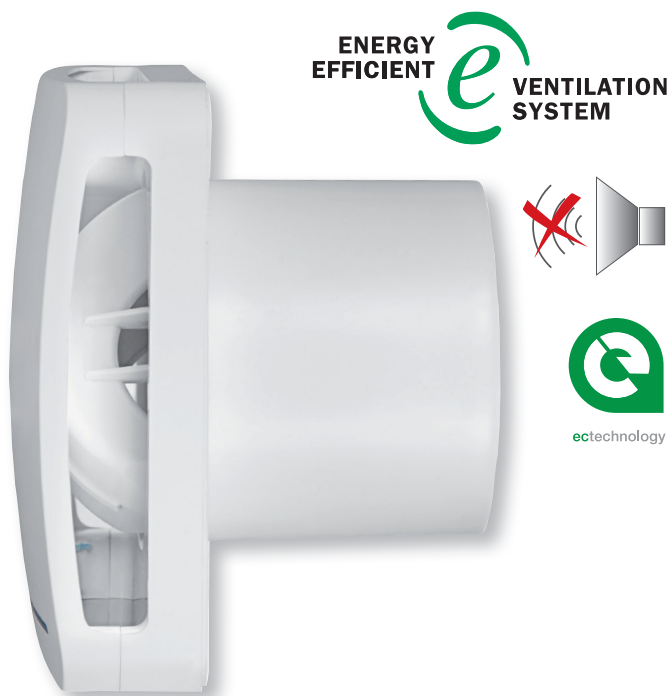

Центробежные вентиляторы ECOAIR LC ECOWATT обладают привлекательным дизайном, высокой производительностью и энергоэффективностью.

Вентиляторы могут быть настроены для работы в двух режимах:

- Постоянная работа при сниженном расходе воздуха с возможностью переключения на максимальную производительность по сигналу внешнего или внутреннего выключателя.
- Периодическая работа с возможностью регулирования скорости (с внутреннего потенциометра).

Вентиляторы ECOAIR LC ECOWATT комплектуются электродвигателями постоянного тока (класс защиты IPX4, класс электробезопасности II), которые крепятся к корпусу при помощи специальных резиновых "сайлент-блоков", что обеспечивает очень низкий уровень шума. Использование подобных электродвигателей существенно снижает расходы на эксплуатацию вентилятора. Вентиляторы подключаются к однофазной сети питания с параметрами 230В-50Гц. Вентиляторы предназначены для присоединения к воздуховодам диаметром 100 мм.

Вентиляторы поставляются в комплекте с обратным клапаном, которые следует установить на вентиляторе, если предполагается его эксплуатация в периодическом режиме.

Рабочая температура воздуха от 0°C до +40°C.

ECOAIR LC ECOWATT выпускается в нескольких исполнениях:

EcoAIR SLC

Постоянная работа: вентилятор работает постоянно при минимальном расходе воздуха и переключается на максимальную производительность при помощи внешнего выключателя.

Периодическая работа: по сигналу с внешнего выключателя вентилятор включается и работает на скорости, выбранной при установке.

EcoAIR TLC

Модель оснащена регулируемым таймером (1-30 мин.).

Постоянная работа: таймер продолженной работы позволяет вентилятору работать от 1-30 минут при максимальной производительности после выключения с внешнего выключателя, после заданного времени вентилятор переходит на низкую скорость.

Периодическая работа: таймер позволяет вентилятору работать заданное время после выключения с внешнего выключателя.

EcoAIR HLC

Модель оснащена гигростатом и таймером.

Постоянная работа: вентилятор переходит на максимальную производительность по сигналу гигростата или внешнего выключателя (работает совместно с таймером).

Периодическая работа: вентилятор включается по сигналу гигростата или внешнего выключателя (работает совместно с таймером). Доступна функция "Интервал".

EcoAIR MLC

Модель оснащена гигростатом и шнуровым выключателем. Алгоритм работы соответствует модели HLC, только вместо внешнего выключателя используется встроенный шнуровой выключатель.

EcoAIR DLC

Модель оснащена датчиком движения и таймером.

Постоянная работа: вентилятор работает постоянно на низкой скорости и переключается на максимальную производительность автоматически, когда датчик фиксирует движение в радиусе 4 метров от вентилятора, и выключается по прошествии времени заданного на таймере.

Периодическая работа: вентилятор включается автоматически, когда датчик фиксирует движение в радиусе 4 метров от вентилятора, и выключается по прошествии времени заданного на таймере.

24
часа
ПОСТОЯННАЯ РАБОТА

ПОСТОЯННЫЙ РАСХОД ВОЗДУХА

ЭЛЕКТРО-ДВИГАТЕЛЬ ПОСТОЯННОГО ТОКА

5.6Вт!
МОЩНОСТЬ
ВЫСОКАЯ ЭФФЕКТИВНОСТЬ

Lp_{3м}
32 дБ
МАКС.

НИЗКИЙ УРОВЕНЬ ШУМА



Центробежное рабочее колесо с загнутыми вперед лопатками и минимальным уровнем шума.



Система крепления электродвигателя
Электродвигатель закреплен на резиновых "сайлент-блоках".



Настенная или потолочная установка.



Сменные цветные полоски придают вентилятору вид, наиболее подходящий именно для вашего помещения.



Сменные цветные полоски

В комплекте с вентилятором поставляются 4 цветные полоски: голубая, красная, зеленая и желтая.

ТЕХНИЧЕСКИЕ ХАРАКТЕРИСТИКИ

Модель	Скорость	Максимальный расход воздуха		Напряжение питания (В)	Макс. потр. мощность (Вт)	SFP (Вт/м³/ч)	Ур. звукового давления* (дБ(А))	Класс защиты / IP	Вес (кг)
		м³/ч	л/с						
EcoAIR LC	мин.	15	4	1 ф - 230 В - 50 Гц	0,8	0,05	<20	IPX4 / II	0,57
	макс.	60	17		5,6	0,09	32		

* Уровень звукового давления измерен при максимальном расходе воздуха на расстоянии 3 м от вентилятора, в свободном пространстве.

МОДЕЛИ

Модель	SLC	TLC	HLC	MLC	DLC
ДВИГАТЕЛЬ ПОСТОЯННОГО ТОКА	●	●	●	●	●
ПОСТОЯННАЯ РАБОТА	●	●	●	●	●
ПЕРИОДИЧЕСКАЯ РАБОТА	●	●	●	●	●
РЕГУЛЯТОР СКОРОСТИ	●	●	●	●	●
РЕГУЛИРУЕМЫЙ ТАЙМЕР (1-30 мин.)		●	●	●	●
РЕГУЛИРУЕМЫЙ ГИГРОСТАТ			●	●	●
ШНУРОВОЙ ВЫКЛЮЧАТЕЛЬ				●	
ДАТЧИК ДВИЖЕНИЯ					●
ОБРАТНЫЙ КЛАПАН*	●	●	●	●	●
СХЕМА ПОДКЛЮЧЕНИЯ**	1, 2, 3, 4, 5	4, 5	1, 4, 5	11	11

* Поставляется неустановленным на вентилятор. Следует использовать при периодической работе вентилятора.

** Смотрите раздел "Схемы подключения".

РАБОЧИЕ ХАРАКТЕРИСТИКИ

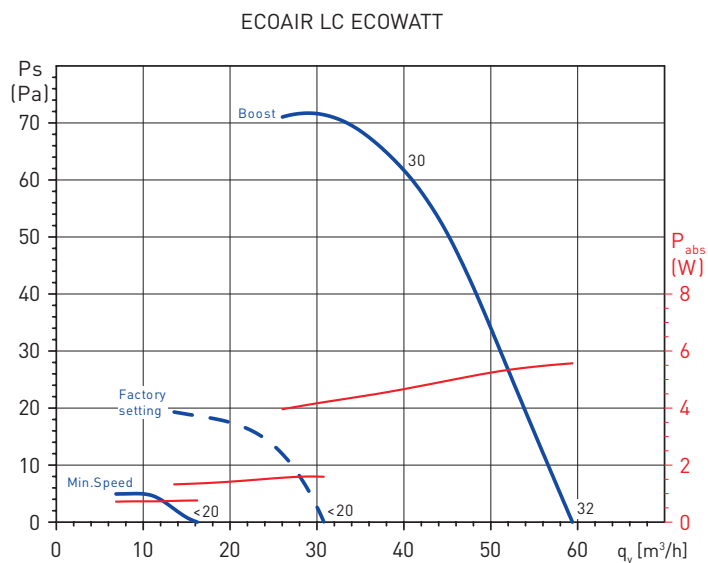

ПРИНАДЛЕЖНОСТИ



GSA-100
Гибкий
алюминиевый
воздуховод.



GRA-75
Пластиковая
решетка.



PER-100W
Алюминиевая
решетка.

РАЗМЕРЫ (мм)

