



A lire attentivement et à conserver à titre d'information • To be read and kept for information  
Bitte aufmerksam durchlesen und aufbewahren • Da leggere attentamente e conservare a titolo di informazione  
Leer atentamente y conservar a título de información • Leia atentamente este manual e guarde-o a título de informação  
Dit document goed doorlezen en bewaren • Läs igenom anvisningen noga och spara den  
Käyttäjän on säilytettävä nämä ohjeet myöhempää tarvetta varten • Do uważnego przeczytania i zachowania tytułem informacji  
Внимательно прочитайте и сохраните в порядке информации • A se citi cu atenție și a se păstra.  
Prosíme Vás o důkladné prostudování a uschování.



**NOTICE D'INSTALLATION • INSTALLATION INSTRUCTIONS • INSTALLATIONSHINWEISE  
ISTRUZIONI PER L'INSTALLAZIONE • INSTRUCCIONES DE INSTALACIÓN • MANUAL DE INSTALAÇÃO  
INSTALLATIE VOORSCHRIFTEN • INSTALLATIONSANVISNING • ASENNUSOHJEET  
INSTRUKCJA INSTALACJI • ИНСТРУКЦИЯ ПО УСТАНОВКЕ • MANUAL DE INSTALARE  
NAVOD K INSTALACI A POUŽIVÁNÍ**

1

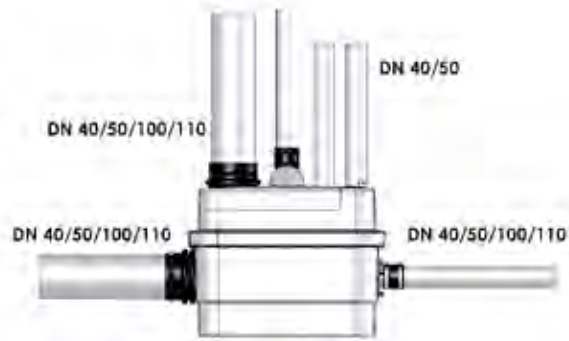
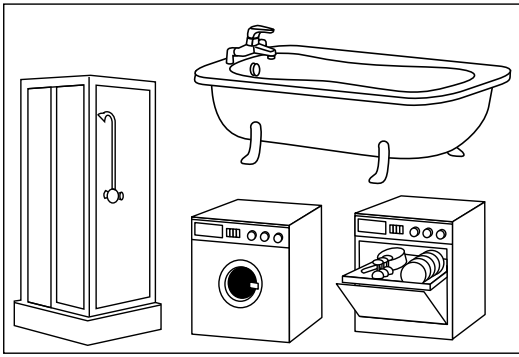

2

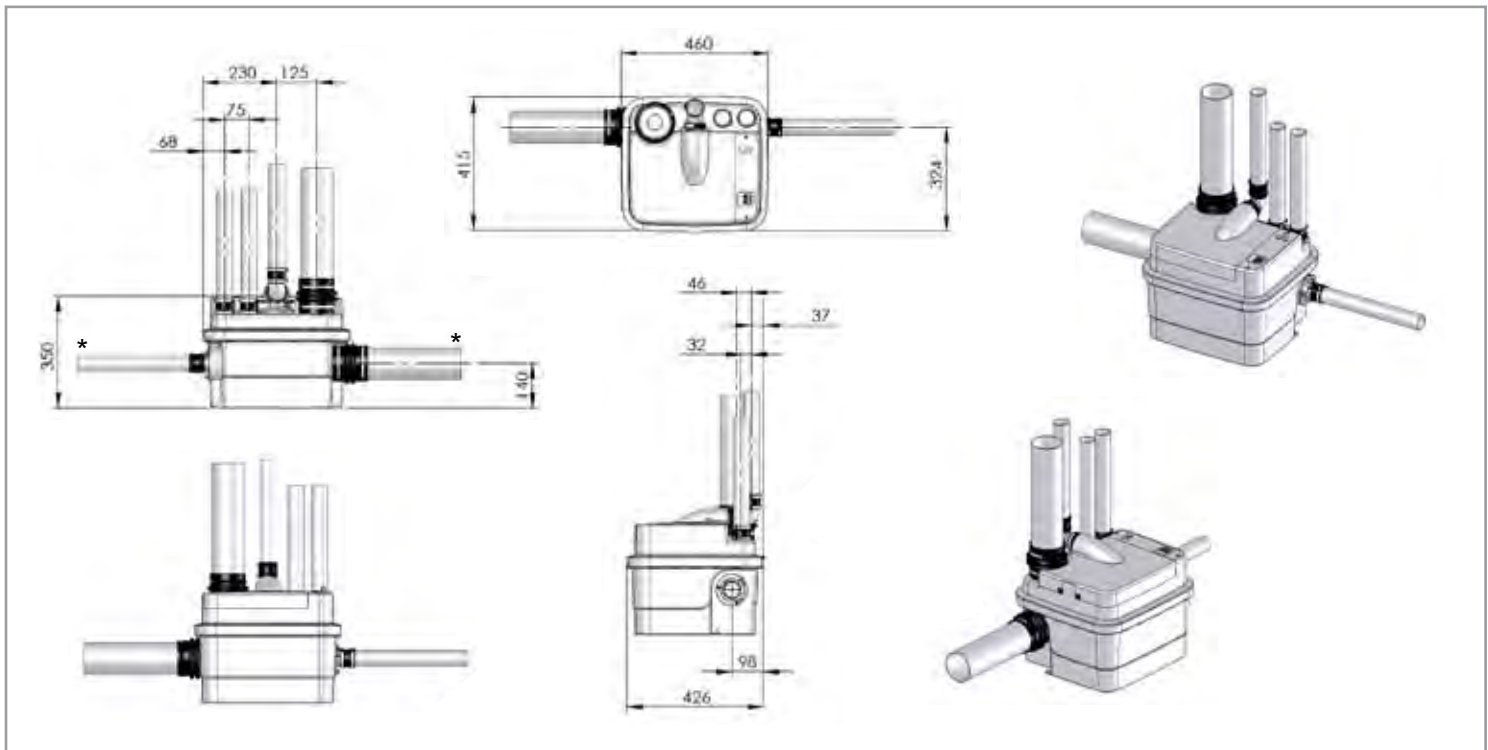
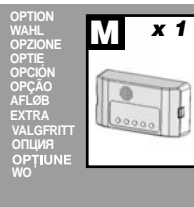
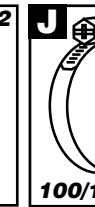
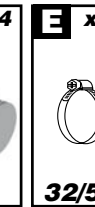
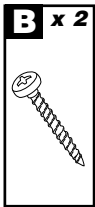
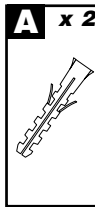

6

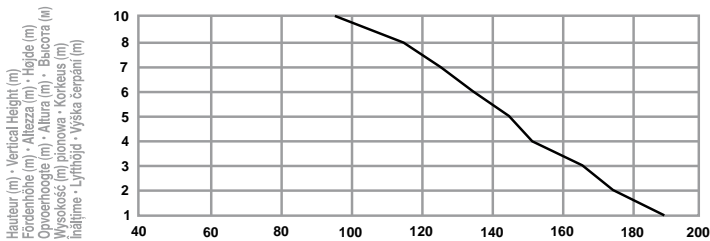

Débit (l/min) • Flow Rate (l/min) • Flöde (l/min) • Förderstrom (l/min) • Portata (l/min)  
 Caudal (l/min) • Afvoercapaciteit (l/min) • Caudal (l/min) • Производительность (л/мин.)  
 Wydajność (l/min) • Yhden (l/min) • Debit (l/min) • Čerpací výkon (l/min)

\* Cf. 8b

7

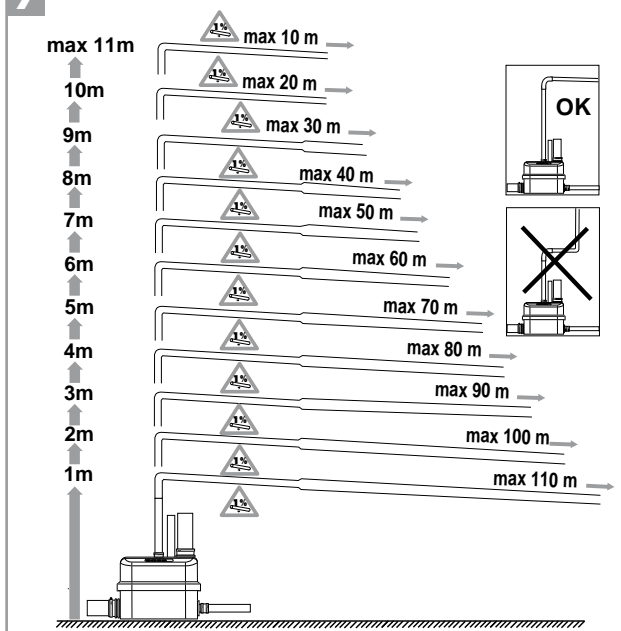

8

8b

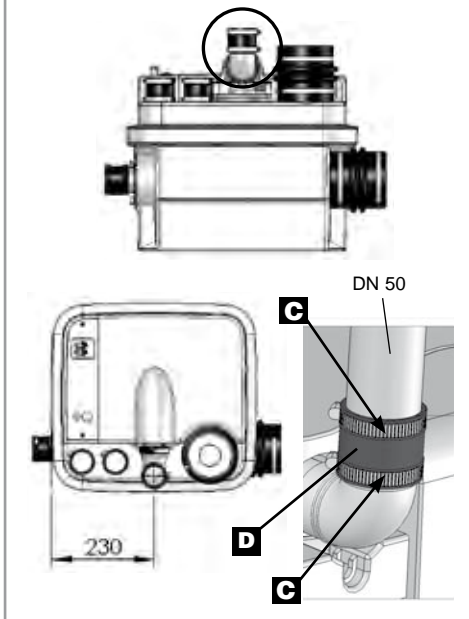

8d

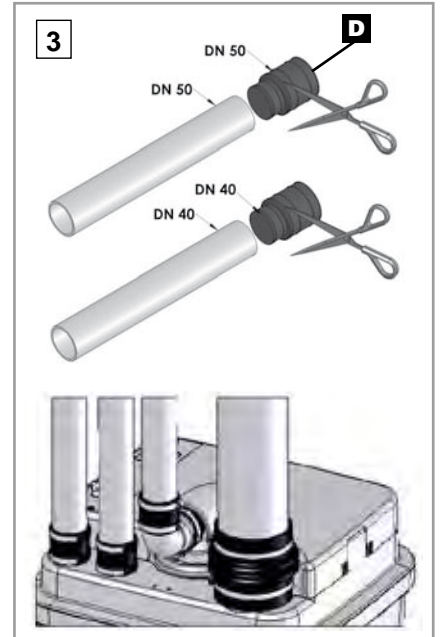
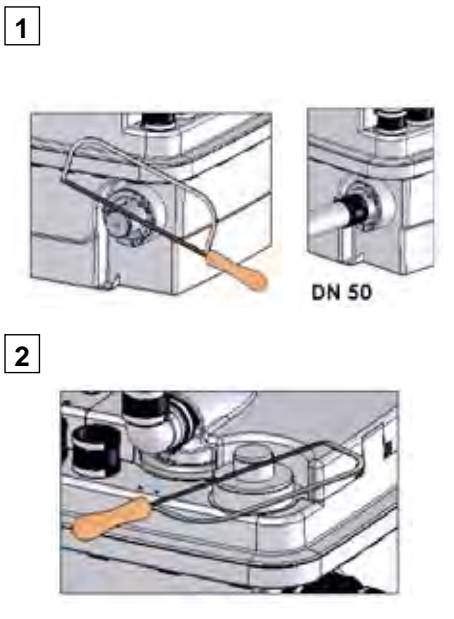

8e



8f



8g

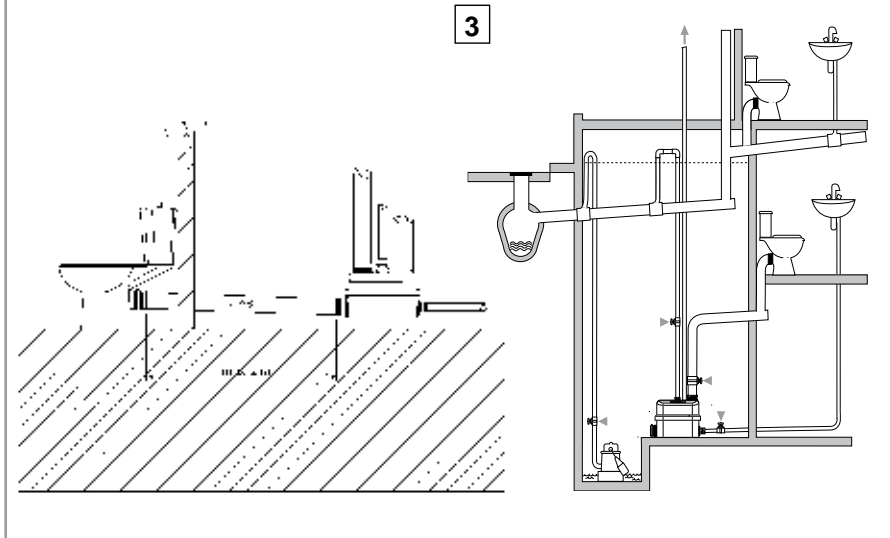

8h

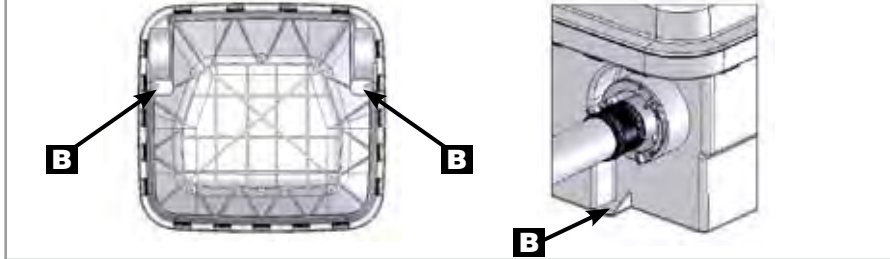

9

**SANICUBIC 1**  
 Société Française d'Assainissement  
 EN 12050-1

**R350**  
 220-240 V - 50 Hz  
 1500 W - ⚡







## 1 DESCRIPTIF

**SANICUBIC 1** est une station de relevage conçue pour évacuer les effluents de petites unités à usage privé.

Respecter toutes les règles d'installation et d'entretien décrites dans cette notice.

En particulier les indications repérées par :

- "  " indication dont le non-respect pourrait entraîner des risques pour la sécurité des personnes,
  - "  " indication avertissant de la présence d'un risque d'origine électrique,
  - "  " instructions réservées exclusivement aux professionnels qualifiés,
- "ATTENTION" indication dont le non-respect pourrait entraîner des risques pour le fonctionnement de l'appareil.

Pour tous renseignements complémentaires, veuillez vous adresser à notre service clients.

## PRINCIPE DE FONCTIONNEMENT

**SANICUBIC 1** contient 1 pompe équipée d'un système de dilacération haute performance.

La cuve du **SANICUBIC 1** est munie de 2 tubes plongeurs : l'un commande la marche du moteur et l'autre, le système d'alarme.

- **Tube plongeur long** (fonctionnement normal) : dès que les effluents atteignent le niveau d'enclenchement du tube long dans la cuve, le système de pompage se met en marche.
- **Tube plongeur court** (fonctionnement anormal) : si les effluents atteignent le niveau haut dans la cuve, un contact est établi. Ce contact déclenche une alarme visuelle, la LED alarme sur le clavier devient rouge.

Le **SANICUBIC 1** peut être équipé en option d'un module d'alarme déporté (filaire) qui reproduit des signaux optiques du fonctionnement de l'appareil.

## 2 LISTE DES PIÈCES FOURNIES

## 3 DIMENSIONS

## 4 DONNÉES TECHNIQUES SANICUBIC 1

Type	R350
Hauteur de refoulement maximum	11 m
Tension	220-240V
Fréquence	50 Hz
Volume	32 l
Puissance absorbée maximale	1500 W
Intensité absorbée maximale	6 A
Classe électrique	I
Température moyenne des eaux admissibles	35°C
Température maximum (par intermittence)	70°C*
Indice de protection	IP67
Poids net (accessoires inclus)	16 kg

\*Cycles d'évacuation chaude de lave-vaisselle et lave-linge

## 5 DOMAINE D'APPLICATION

Effluents domestiques de la maison



## 6 COURBE DE PERFORMANCES

## 7 EQUIVALENCE HAUTEUR/ LONGUEUR EVACUATION

## 8 INSTALLATION



La mise en service et la maintenance de cet appareil doivent être effectuées par un professionnel qualifié. Veuillez vous référer à la norme d'installation EN 12056.

### 8a RÉGLEMENTATION

- 1- Attention : le local technique où sera installé **SANICUBIC 1** doit être de dimension suffisante pour aménager un espace de travail de 600 mm minimum autour et au-dessus de l'appareil de façon à faciliter une maintenance éventuelle. Ce local doit être éclairé, suffisamment ventilé et protégé contre le gel.
- 2- Des vannes d'arrêts (non fournies) doivent être installées sur les entrées d'effluents ainsi que sur la conduite d'évacuation.
- 3- Cette conduite d'évacuation doit être conçue pour éviter tout reflux des égouts (voir exemples dessin ). Grâce à l'installation d'une boucle anti-retour, située au-dessus du niveau de reflux, le reflux est évité.  
**Remarque** : Sauf indications locales contraires, le niveau de reflux correspond au niveau de la voirie (routes, trottoirs...). Continuez ce conduit après la boucle anti-retour par le tuyau d'un diamètre supérieur.
- 4- L'installation d'une pompe auxiliaire pour le drainage éventuel du local technique (en cas d'inondation) est recommandée.
- 5- La station de relevage doit être aérée par-dessus le toit.
- 6- La station de relevage doit être fixée au sol (voir paragraphe .

### 8b RACCORDEMENT DE L'EVACUATION

Grâce au système de dilacération qui équipe la pompe, la conduite d'évacuation peut être réalisée avec un tuyau **DN 50**.

Le coude de refoulement se trouve au centre de l'appareil, à l'arrière (cf ). Reliez-le par le manchon  au tuyau ascendant et fixez-le avec les colliers.

La pompe du **SANICUBIC 1** est équipée d'un clapet anti-retour.

Pour vannes et reflux voir paragraphe .



### 8c RACCORDEMENT D'APPAREILS SANITAIRES AUX ENTRÉES BASSES

 Si vous souhaitez installer une douche ou une baignoire au même niveau que le **SANICUBIC 1** vous devez impérativement veiller à placer la partie supérieure des bondes d'évacuation des appareils à une hauteur minimum de 250 mm.

### 8d RACCORDEMENT ENTRÉES DN 40/50



Entrées basses (cf )

Entrée haute (cf )



- Découper l'extrémité de l'entrée DN50 avec une scie
- Découper le manchon  au diamètre du tuyau : DN 40 ou DN 50 (cf )
- Fixer le manchon  sur l'entrée et sur le tuyau à l'aide des colliers.

### 8e RACCORDEMENT DE L'ENTRÉE DN 100/110

Entrées basses (cf )

- 1- Enlever le bouchon de l'entrée latérale.
- 2- Fixer le manchon  avec le collier .
- 3- Enfoncez le tube DN 100/110 dans l'autre extrémité du manchon et le fixer avec l'autre collier .

Entrée haute (cf )

- 1- Découper l'extrémité haute de l'entrée DN100 avec une scie.
- 2- Fixer le manchon  avec le collier .
- 3- Enfoncez le tube DN 100/110 dans l'autre extrémité du manchon et le fixer avec l'autre collier .

### 8f RACCORDEMENT DE L'EVENT

8f1- **EVENT DU SANICUBIC 1**

Une des entrées hautes DN50 doit être dédiée à la ventilation. La conduite d'aération doit être liée au toit.

Découper l'extrémité d'une des entrées DN50 avec une scie. Puis fixer le manchon  avec le collier .

Enfoncer le tube DN50 dans l'autre extrémité du manchon et le fixer avec l'autre collier .

**ATTENTION : ne pas connecter un casse-vide à la conduite d'aération, la conduite doit rester ouverte pour le bon fonctionnement de l'appareil.**

#### 8f2-MISE À L'AIR DE LA PARTIE ÉLECTRIQUE:

Connecter le tuyau PVC cristal 8/11 fourni au clavier situé sur le Sanicubic 1. L'autre extrémité de ce tuyau doit se situer entre 1m et 2m au-dessus de l'appareil pour éviter que l'eau rentre dans la partie électrique en cas d'inondation.

Attention : ne pas pincer le tuyau.

#### 8h FIXATION AU SOL DE LA CUVE

**SANICUBIC 1** possède des dispositifs de fixation au sol l'empêchant de tourner ou de bouger.

- 1- Placer l'appareil à l'endroit souhaité.
- 2- Repérer les 2 trous pour la fixation au sol.
- 3- Placer les 2 chevilles **A** au sol puis replacer l'appareil.
- 4- Fixer l'appareil avec les vis **B**.

#### 8i RACCORDEMENT ÉLECTRIQUE

- 1- L'installation électrique doit être réalisée par un électricien qualifié. L'installation électrique doit correspondre aux normes en vigueur dans le pays.
- 2- L'alimentation doit être réalisée en classe 1. L'appareil doit être raccordé à un boîtier de connexion relié à la terre. Le circuit d'alimentation électrique doit être protégé par un disjoncteur différentiel haute sensibilité de 30 mA calibré à 20 A. Ce raccordement doit servir exclusivement à l'alimentation du **SANICUBIC 1**.  
Si le câble de cet appareil est endommagé, il doit être remplacé par le fabricant ou son SAV afin d'éviter tout danger.

#### 9 FONCTIONNEMENT DE L'ALARME

##### 1/ Alarmes générales :

###### Alarme de niveau :

Si le niveau d'eau à l'intérieur de l'appareil est anormalement haut, la LED rouge de l'alarme s'allume.

###### Alarme temporelle :

Si le moteur marche pendant plus de 1 minute, la LED rouge de l'alarme s'allume.

##### 2/ RAZ (Remise A Zéro) alarme :

La touche du clavier ne permettra d'éteindre la LED rouge (redevient verte) que si le problème ayant déclenché l'alarme a été résolu.

##### 3/ Alarme secteur :

Si la LED verte du clavier clignote, cela signifie que la tension secteur a momentanément disparu .

#### ALARME DE L'APPAREIL

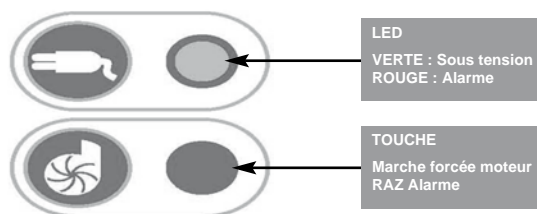

#### 10 CONFORMITE AUX NORMES

- **SANICUBIC 1** est conforme à la norme EN 12050-1 (station de relevage pour effluents contenant des matières fécales) ainsi qu'aux directives Européennes sur les produits de construction, la sécurité électrique et la compatibilité électromagnétique.

#### 11 MISE EN SERVICE

- 1- Une fois les raccordements hydrauliques et électriques effectués, vérifier l'étanchéité des raccordements en laissant couler de l'eau successivement par chaque entrée utilisée. S'assurer du bon fonctionnement de l'appareil en effectuant un essai en eau de 2 cycles de démarrage au minimum.
- 2- **ATTENTION : A la mise sous tension, la LED verte "secteur" clignote. Appuyer sur la touche du clavier, la LED verte deviendra fixe. Ne pas faire fonctionner le moteur en marche forcée (en appuyant sur la touche du clavier) avant d'avoir mis la pompe en eau. Un fonctionnement à sec détériore le système de broyage.**

#### 12 UTILISATION

- 1- **SANICUBIC 1** est conçu pour évacuer les eaux usées d'origine domestique. Toute autre application entraînerait l'annulation de la garantie. Ne jamais rejeter serviettes, préservatifs, articles d'hygiène, huiles, solvants, déchets, acides, bases, autres liquides potentiellement explosifs, corrosifs...

- 2- **ATTENTION : En cas de coupure de courant, arrêter tout écoulement d'eau sur les appareils reliés au SANICUBIC 1.**

- 3- Ne pas installer/utiliser dans une zone à risque d'explosion.

#### 13 MAINTENANCE

Le bon fonctionnement de la station de relevage doit être vérifié visuellement une fois par mois et doit régulièrement être contrôlé par un personnel qualifié (annuellement). Si toutefois vous rencontrez des problèmes techniques, demandez conseil au service après-vente. Si le câble de cet appareil est endommagé, il doit être remplacé par le fabricant ou son service après vente pour éviter tout danger.

#### 14 GARANTIE

**SANICUBIC 1** est garanti 2 ans pièces et main-d'œuvre dans la mesure où l'installation et l'utilisation sont conformes à la présente notice.



The numbers refer to the explanatory diagrams.

Fully illustrated step by step instructions are downloadable on [www.saniflo.co.uk](http://www.saniflo.co.uk)

## 1 DESCRIPTION

The **SANICUBIC 1** is a lifting station designed to evacuate effluent from small private dwellings.

Please comply with all the installation and maintenance specifications set out in these instructions, and especially the information marked with the following signs:

- "  " Failure to comply with this information could entail safety hazards for personnel,
  - "  " Information warning of the presence of an electrical hazard,
  - "  " Instructions only for qualified professional specialists,
- "**WARNING**" Failure to comply with this information could affect the normal operation of the equipment.

Please contact our Customer service for further information.

## SANICUBIC 1 OPERATING PRINCIPLE

**SANICUBIC 1** contains 1 pump equipped with a high performance maceration system.

The **SANICUBIC 1** tank is fitted with 2 dip tubes; one tube controls motor operation, and the other one controls the alarm system.

- **Long pickup tube** (normal operation): as soon as the waste water level in the tank reaches the triggering point in the long tube, the pumping system starts up.
- **Short pickup tube** (inflow overload operation): if the waste water level in the tank reaches the upper point, a contact is activated. This contact sets off a visual alarm, the LED alarm on the control panel switches to red.

The **SANICUBIC 1** can be fitted with an optional remote alarm unit (cabled) that monitors the equipment's operational status by producing visual signals.

## 2 LIST OF PARTS SUPPLIED

## 3 DIMENSIONS

## 4 TECHNICAL DATA SANICUBIC 1

Type	R350
Maximum discharge head	11 m
Voltage	220-240V
Frequency	50 Hz
Volume	32 l
Maximum power input	1500 w
Maximum current input	6 A
Electrical classification	I
Ave water temp for optimum performance	35°C
Maximum temperature (intermittent)	70°C*
Protection index	IP67
Net weight (including accessories)	16 kg

\*Hot water drain cycles from dishwashers or washing machines

## 5 FIELD OF APPLICATION

Domestic household water waste.

## 6 PERFORMANCE CURVE



## 7 RATIO OF HEIGHT/LENGTH FOR DISCHARGE

## 8 INSTALLATION

The **SANICUBIC 1** must be installed in compliance with standard EN12056. The equipment must be commissioned and maintained by a qualified professional specialist.



Please refer to installation standard EN 12056.

### 8a REGULATIONS

- 1- Attention: the space in which the **SANICUBIC 1** is to be installed must be large enough to leave at least 600 mm of working room around and above the unit to facilitate such maintenance work as may be required. There must be sufficient lighting, and it must be sufficiently well ventilated and protected from freezing.
- 2- **Isolating valves (not supplied) must be fitted on waste inlets (especially the 110mm inlets) and on the discharge to ensure that any service/maintenance may be carried out safely).**
- 3- The discharge pipe must be fitted so as to avoid all back flow from the drainage system (see the examples in drawing ). Back flow can be avoided by installing an anti-back flow riser reaching a high point above the maximum back flow level.  
**Comment:** In the absence of local information to the contrary, the maximum back flow level corresponds to street level (roadway, pavements, etc.). Continue the discharge pipework after the anti-backflow riser, using a larger diameter pipe.
- 4- If the Sanicubic 1 is installed in a space such as a pit for example, we would recommend the fitting of a bilge pump in case of flooding.
- 5- The lifting station must be vented with an outlet at roof level.
- 6- The lifting station must be fixed to the floor (see paragraph ).

### 8b CONNECTING THE DISCHARGE PIPE

As each pump is fitted with a macerator system, an **ND50 mm** discharge pipe can be used.

The discharge bend is at the centre of the unit, at the back (cf. ). Use the sleeve  to connect it to the riser pipe and fix it in place with the collars.

Each pump in the **SANICUBIC 1** unit is fitted with a check valve. See paragraph  regarding control valves and back flow.

### 8c CONNECTING SANITARY EQUIPMENT TO THE LOWER INLETS





If you want to install a shower or a bath at the same level as the **SANICUBIC 1**, you must make sure that the upper parts of the plugholes on the sanitary equipment are at least 250 mm above the lower inlets.

### 8d CONNECTING THE INLETS ND 40/50

Lower inlets (cf.  1)



Upper inlet (cf.  2)

- Cut off the end of the ND 50 inlet with a saw
- Cut the sleeve  to suit the pipe diameter: ND 40 or ND 50 (cf.  3)
- Fix the sleeve  on the inlet and on the pipe, using the collars.

### 8e CONNECTING THE ND 100/110 INLET

Lower inlets (cf.  1)

1- Remove the plug from the side inlet.

2- Fix the sleeve  in place using the collar .

3- Fully insert the ND 100/110 tube in the other end of the sleeve and fix it in place using the other collar .

Upper inlet (cf.  2)

1- Cut off the upper end of the ND 100 inlet with a saw.

2- Fix the sleeve  in place using the collar .

3- Fully insert the ND 100/110 tube in the other end of the sleeve and fix it in place using the other collar .

### 8f CONNECTING THE VENT

#### 1- VENT OF SANICUBIC 1

One of the upper ND50 inlets must be used for the vent. The vent pipe must be fitted up to roof level.

Cut off the end of the one of the ND 50 inlets with a saw.

Then fix the sleeve  in place using the collar .

Fully insert the ND 50 tube in the other end of the sleeve and fix it in place using the other collar .

**WARNING:** Do NOT fit air admittance valve on the top of the air vent pipe. The vent must be an open vent or the unit will not operate.

#### 2- VENTING THE ELECTRICAL CONTROL PANEL

Connect the 8/11 clear PVC tubing supplied to the keyboard on the Sanicubic 1. The other end of this tubing must be located between 1m and 2m above the device to avoid water getting into the electrical in the event of surcharge of the incoming waste.

**Important:** ensure that the tube is not pinched or kinked

## 8h FIXING THE SANICUBIC 1 UNIT TO THE FLOOR

The **SANICUBIC 1** unit is equipped with fittings to hold it on the floor and prevent it from turning or moving.

- 1- Place the unit on the desired spot.
- 2- Locate the 2 holes for attachment to the floor.
- 3- Place the 2 pins [A] on the floor then replace the appliance.
- 4- Fix the unit in place with the screws.

## 8i ELECTRICAL CONNECTIONS

- 1- The electrical installation work must be carried out by a qualified electrician.  
The electrical installation must comply with the standards in force in the country concerned
- 2- The power supply must be of the class 1 type. The unit must be connected via an earthed connection box. The electric power circuit must be protected by a high-sensitivity 30 mA differential circuit breaker set at 20 A. The connection must be used solely to power the **SANICUBIC 1**. If the power lead on the unit is damaged, it must be replaced by the manufacturer or its after-sales service to avoid all danger.

## 9 ALARM OPERATION

### 1/ General alarms:

#### High level alarm:

If the water level inside the appliance is unusually high, the red alarm LED will light up.

#### Time alarm:

If the motor runs for over 1 minute, the red alarm LED will light up.

### 2/ Resetting the general alarms:

The control panel button can only switch off the red LED (it turns green) if the problem causing the alarm is resolved.

### 3/ Mains alarm:

If the green LED on the control panel is flashing, it means that the mains electrical power has temporarily been cut off.

### UNIT ALARM

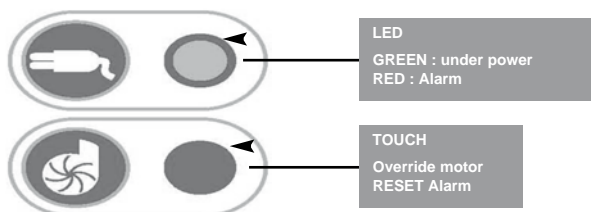

## 10 CONFORMITY WITH STANDARDS

- **SANICUBIC 1** complies with standard EN 12050-1 (lift station for household waste containing faeces) and with the European directives covering construction products, electrical safety and electromagnetic compatibility

This unit must be installed and used in compliance with European installation standard EN12056 and with local requirements.

## 11 COMMISSIONING

- 1- Once the plumbing and electrical connections have been made, check that the connections are watertight by letting water flow successively through each inlet used. Make sure that the unit is operating correctly by carrying out at least two start cycles with water to test the system.
- 2 - **WARNING! When connected to the power supply, the green "mains" LED will flash. Press the button on the control panel and the green LED will show continuously. Operation without water damages the maceration system.**

## 12 USE

- 1- **The SANICUBIC 1** unit is designed to drain off household waste water. Any other use will invalidate the guarantee. Do not dispose of sanitary towels, condoms, hygiene articles, oils, solvents, acids, or any other potentially corrosive or explosive liquids etc., via the unit.
- 2- **WARNING: In the event of a power failure, stop draining any water from the equipment connected to the SANICUBIC 1 unit.**
- 3- Do not install or use the unit in a zone where there is a risk of explosion.

## 13 MAINTENANCE

A visual check of the lift station must be made once a month to make sure it is operating correctly, and the installation must be inspected regularly (once a year) by a qualified person. Meanwhile if encounter technical problems, please ask our after-sales service for advice. If the power supply cable of the unit is damaged, it must be replaced by the manufacturer or its after-sales service to avoid all danger.

## 14 GUARANTEE

The **SANICUBIC 1** unit is guaranteed for two years (parts and labour) provided that it has been installed and used in compliance with the present instructions.





**1 BESCHREIBUNG**

**SANICUBIC 1** ist eine Grau- und Schwarzwasserpumpe für die Abwasserentsorgung kleiner Anlagen im privaten Bereich.

Bitte halten Sie die Installations-, Nutzungs- und Wartungsvorschriften dieser Einbauanleitung ein. Das gilt besonders für Textpassagen mit den folgenden Hinweiszeichen.

"" Nichtbeachtung: Sicherheitsrisiken für den Anlagennutzer.

"" Warnung: Stromschlagrisiken.

"" Angaben ausschließlich qualifiziertem Fachpersonal vorbehalten.

"**ACHTUNG**" Nichtbeachtung kann Fehlfunktionen des Geräts hervorrufen.

Für zusätzliche Auskünfte rufen Sie bitte unseren Kundendienst an.

**FUNKTIONSPRINZIP**

**SANICUBIC 1** enthält 1 Pumpe, ausgestattet mit Hochleistungszerkleinerer.

**SANICUBIC 1** enthält zwei Schaltelemente (Tauchrohre). Eines steuert den Motorbetrieb und das andere das Alarmsystem.

- **Langes Tauchrohr** (Normalbetrieb der Anlage). Sobald das Abwasserniveau den oberen Schalterpunkt des langen Tauchrohrs erreicht schaltet sich das Pumpsystem ein.

- **Kurzes Tauchrohr** (Anormaler Betrieb) Wenn das Abwasserniveau den oberen Punkt erreicht, wird ein Kontakt hergestellt. Dieser Kontakt löst einen Sichtalarm aus, das LED-Warnlicht auf der Tastatur leuchtet rot.

**SANICUBIC 1** kann als Option mit einem nicht ortsfesten Alarmmodul (verdrahtet) ausgestattet werden, der optische Signale des Gerätebetriebs erzeugt.

**2 LISTE DER TEILE IM LIEFERUMFANG****3 ABMESSUNGEN****4 TECHNISCHE DATEN**

Typ	R350
Förderhöhe (max.)	11 m
Betriebsspannung	220-240V
Frequenz	50 Hz
Behältervolumen	32 L
Energieaufnahme (max.)	1500 W
Stromstärke (max.)	6 A
Schutzklasse	I
Mittlere zulässige Abwassertemperatur	35°C
Abwasser-Höchsttemperatur (zeitweilig)	70°C*
Isolationsklasse	IP67
Nettogewicht (einschl. Montageteile)	16 kg

\*Heißwasser-Entleerungszyklen von Wasch- und Spülmaschinen



**5 ANWENDUNGSBEREICH**

Abwasserentsorgung im Wohnbereich

**6 LEISTUNGSDIAGRAMM****7 ÄQUIVALENZ FÖRDERHÖHE/-LÄNGE****8 EINBAU**



Die Inbetriebnahme und Wartung dieses Geräts muss durch eine qualifizierte Fachkraft erfolgen. Siehe Installationsnorm EN 12056.

**8a VORSCHRIFTEN**

- 1- Achtung : Der Raum in dem das **SANICUBIC 1** installiert wird, muss ausreichend groß sein, um für eine eventuelle Wartung eine Zugänglichkeit von mindestens 600 mm rund um und über dem Gerät zu gewährleisten. Dieser Raum muss beleuchtet, ausreichend belüftet und gegen Frost geschützt sein.
- 2- Vor den Abwassereinfläufen und nach dem Förderstutzen bitte geeignete Absperrschieber (nicht im Lieferumfang) anbringen.
- 3- Installieren Sie die Förder- bzw. Druckleitung so, dass ein Rücklauf aus der Abwasserkanalisation anhand einer Rohrschleife über die Rückstauenebene vermieden wird (siehe Zeichnung ). **Hinweis:** Außer bei gegenteiligen lokalen Vorschriften entspricht das Rücklaufniveau der Straßenebene (Straßen, Gehsteige usw.). Verlängern Sie diese Leitung nach der Rückschlagschleife anhand eines Rohrs mit einem nächst höheren Durchmesser.
- 4- Der Einbau einer Hilfspumpe für ein eventuelles Entwässern des Raums (im Fall einer Überflutung) wird empfohlen.
- 5- Das **SANICUBIC 1** bitte über die Dachoberkante entlüften.
- 6- Das **SANICUBIC 1** muss am Boden befestigt werden (siehe Paragraph .

**8b ANSCHLUSS DER FÖRDER- BZW. DRUCKLEITUNG**

Dank des Häckeswerk, mit welchem die Pumpe ausgestattet ist, kann das Abflussrohr mit einem **DN 50**-Rohr realisiert werden.



Der Druck- bzw. Förderstutzen befindet sich in der Gerätemitte, hinten (siehe ). Schließen Sie ihn über die Muffe  an das Tauchrohr an und befestigen Sie ihn mit den Schellen.



Die Pumpe des **SANICUBIC 1** ist mit einer Rückschlagkappe ausgestattet. Für Ventile und Rückschlag siehe Paragraph .

**8c ANSCHLUSS VON SANITÄRANLAGEN AN TIFELIEGENDE EINLÄUFE**

 Bei Installation von Dusche oder Badewanne auf Einbauebene des **SANICUBIC 1** muss die Oberkante des Abflusses mindestens 250 mm über dem Boden liegen.

**8d ANSCHLUSS DER EINLÄUFE DN 40/50**



tief liegend (siehe )  
hoch liegend (siehe )

- Sägen Sie die Kuppe des DN 100 Einlaufs ab.
- Die Muffe  im Rohrdurchmesser zurechtschneiden: DN40 oder DN 50 (siehe )
- Die Muffe  mit den Schellen am Einlauf und Rohr befestigen.

**8e ANSCHLUSS DES EINLAUFS DN 100/110**

tief liegend (siehe )



1- Insertstopfen am Seiteneinlauf abnehmen.

2- Befestigen Sie die Muffe  mit der Schelle .

3- Stecken Sie das DN 100/110 Rohr in das andere Ende der Muffe und befestigen Sie es mit der zweiten Schelle .

oben liegend (siehe )

1- Sägen Sie die Kuppe des DN 100-Einlaufs ab.

2- Befestigen Sie die Muffe  mit der Schelle .

3- Stecken Sie das DN 100/110 Rohr in das andere Ende der Muffe und befestigen Sie es mit der zweiten Schelle .

**8f ANSCHLUSS DER BELÜFTUNG**

8f1- BELÜFTUNG DES **SANICUBIC 1**

Einer der oberen DN 50-Einfläufe muss als Pumpenbelüftung dienen. Das Belüftungsrohr muss mit dem Dach verbunden werden.

Sägen Sie die Kuppe eines DN 50-Einlaufs ab.

Befestigen Sie dann die Muffe  mit der Schelle .

Enfoncer le tube DN50 dans l'autre. Stecken Sie das DN 50-Rohr in das andere Ende der Muffe und befestigen Sie es mit der zweiten Schelle .



**ACHTUNG: Keinen Vakuumbrecher an das Belüftungsrohr anschließen. Das Rohr muss für den ordnungsgemäßen Betrieb des Geräts offen bleiben.**

#### 8f1-BELÜFTUNG DES ELEKTRISCHEN TEILS

Den mitgelieferten PVC-Schlauch Kristall 8/11 an die Tastatur auf dem Sanicubic 1 anschließen. Das andere Ende dieses Schlauches muss sich zwischen 1 m und 2 m über dem Gerät befinden um zu vermeiden, dass im Fall einer Überflutung Wasser in den elektrischen Teil eindringen kann.  
**Achtung: Den Schlauch nicht zusammenknäufen.**

#### 8b BEFESTIGUNG DES GERÄTS AM BODEN

Das **SANICUBIC 1** besitzt Befestigungsvorrichtungen am Boden, um ein Verrutschen oder Verdrehen zu verhindern.

- 1- Stellen Sie das Gerät am gewünschten Ort auf.
- 2- Markieren Sie die 2 Löcher zur Befestigung am Boden.
- 3- Bringen Sie die 2 Dübel **A** am Boden an und stellen Sie das Gerät wieder auf.
- 4- Befestigen Sie das Gerät mit den Schrauben **B**.

#### 8c STROMANSCHLUSS

- 1- Die Strominstallation muss von einem qualifizierten Elektriker durchgeführt werden. Der Anschluss muss den Normen Ihres Landes entsprechen, in Deutschland z. B. DIN VDE 0100, Teil 701 (Feucht- und Nassräume, Fehlerstromschutzschalter, Nennauslösestrom) von 30 mA, usw.).
- 2- Die Stromzufuhr des Geräts muss geerdet sein (Klasse I) und durch einen hochsensiblen, auf mindestens 10A eingestellten Leitungsschutzschalter (30 mA kalibriert auf 20 A) geschützt sein. Der Anschluss darf ausschließlich der Stromzufuhr des **SANICUBIC 1** dienen.

Ist das Kabel dieses Geräts beschädigt, muss es vom Hersteller oder seinem Kundendienst ausgewechselt werden, um jegliche Gefahr zu vermeiden.

#### 9 BETRIEB DES ALARMS

##### 1/ Allgemeine Alarmer:

###### Niveaularm :

Wenn der Wasserstand innerhalb des Geräts anormal hoch ist, leuchtet das rote Alarm-LED auf.

###### Zeitalarm:

Wenn der Motor länger als 1 Minute läuft, leuchtet das rote Alarm-LED auf.

##### 2/ Reset-Alarmer:

Die Taste der Tastatur ermöglicht es nur dann, das rote LED auszuschalten (wird wieder grün), wenn das Problem das den Alarm ausgelöst hat, behoben wurde.

##### 3/ Stromnetz-Alarm

Wenn das grüne LED der Tastatur blinkt bedeutet dies, dass vorübergehend keine Netzspannung vorhanden ist.

#### ALARME DES GERÄTS

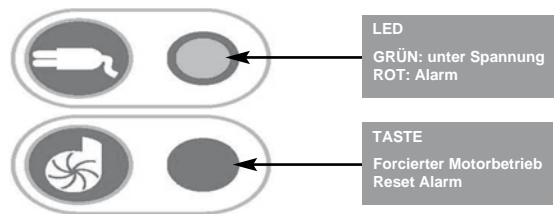

#### 10 NORMENKONFORMITÄT

- Das **SANICUBIC 1** entspricht der Norm EN 12050-1 (Fäkalienhebeanlagen) sowie den europäischen Vorschriften bezüglich Baumaterialien, elektrischer Sicherheit und elektromagnetischer Verträglichkeit.

#### 11 INBETRIEBNAHME

- 1- Sobald die hydraulischen und elektrischen Anschlüsse gemacht sind, erfolgt die Dichtprüfung der Abwassereinleitungen: Lassen Sie hierfür nacheinander die verschiedenen verwendeten Einläufe laufen und überprüfen Sie den ordnungsgemäßen Betrieb des, indem Sie mindestens zwei zwei Entleerungszyklen vollständig abwickeln.
- 2- **VORSICHT : Beim Einschalten blinkt das grüne « Netz »-LED. Auf die Taste der Tastatur drücken, das grüne LED leuchtet durchgehend. Den Motor nicht im forcierten Betrieb laufen lassen (indem auf die Taste der Tastatur gedrückt wird) bevor die Pumpe ans Wasser angeschlossen wurde. Ein Trockenbetrieb beschädigt das Häckeswerk.**

#### 12 VERWENDUNG

- 1- **SANICUBIC 1** fördert haushaltsübliche Abwässer in die Kanalisation. Bei jeglicher anderer Nutzung verfällt die Garantie. Weder Hygieneartikel, Kondome, Öle, Lösungsmittel, Abfälle aller Art, Säuren, Basen noch korrosive oder explosive Flüssigkeiten dürfen durch, über die Pumpe ablaufende Geräte entsorgt werden,
- 2- **VORSICHT : Bei Stromausfall Wasser aller, an das SANICUBIC 1 angeschlossenen Geräte abstellen.**
- 3- Die Pumpe nicht in explosionsgefährdeten Bereichen einbauen!

#### 13 WARTUNG

Der ordnungsgemäße Betrieb von **SANICUBIC 1** sollte jeden Monat mittels Sichtkontrolle (Tastenfeldanzeige) überprüft und muss regelmäßig (jährlich) von einem qualifizierten Fachmann kontrolliert werden. Sollten technische Probleme auftreten, wenden Sie sich bitte an den Kundendienst. Ist das Kabel dieses Geräts beschädigt, muss es vom Hersteller oder seinem Kundendienst ausgetauscht werden, um jegliche Gefahr zu vermeiden.

#### 14 GARANTIE



Für **SANICUBIC 1** wird eine Garantie von zwei (2) Jahren gewährt (Teile und Arbeitszeit). Dies unter der Voraussetzung dass die Installation und Verwendung dieser Gebrauchsanleitung entspricht.

**1 DESCRIZIONE**

**SANICUBIC 1** è una stazione di sollevamento progettata per evacuare gli effluenti di piccole unità a uso privato.

Al fine di beneficiare delle condizioni di Garanzia è necessario rispettare tutte le regole di installazione e manutenzione descritte in questo documento.

In particolare:

- "  " indicazioni il cui non rispetto potrebbe comportare rischi per la sicurezza delle persone
- "  " il non rispetto delle avvertenze riguardanti la presenza di un rischio di origine elettrica
- "  " operazioni di manutenzione ed intervento riservate esclusivamente a personale autorizzato

il non rispetto del simbolo "ATTENZIONE" potrebbe compromettere seriamente il corretto funzionamento dell'apparecchio. Per tutte le informazioni complementari, potete rivolgervi al nostro servizio clienti.

**PRINCIPIO DI FUNZIONAMENTO**

**SANICUBIC 1** contiene 1 pompa dotata di sistema di ad elevate prestazioni.

Il serbatoio di triturazione **SANICUBIC 1** è munito di due tubi sommersi: uno che comanda la marcia dei motori e l'altro il sistema d'allarme.

- **Tubo sommerso lungo** (funzionamento normale): non appena gli scarichi arrivano al livello di azionamento del tubo, il sistema di pompaggio si mette in funzione

- **Tubo prolunga corto** (funzionamento anomalo): se gli effluenti arrivano al livello alto nel serbatoio, si determina un contatto che aziona un allarme visivo. Il LED dell'allarme sulla tastiera diventa rosso.

Le **SANICUBIC 1** può anche essere dotato di un modulo di allarme a distanza (wireframe) che riproduce i segnali ottici del funzionamento dell'apparecchio.

**2 LISTA DEI PEZZI FORNITI****3 DIMENSIONI****4 DATI TECNICI SANICUBIC 1**

Tipo	R350
Altezza di mandata massima	11 m
Tensione	220-240V
Frequenza	50 Hz
Volume	32 l
Potenza massima assorbita	1500 W
Intensità massima assorbita	6 A
Classe elettrica	I
Temperatura media delle acque ammissibili	35°C
Temperatura massima (per intermittenza)	70°C*
Indice di protezione	IP67
Peso netto (accessori inclusi)	16 kg

**5 CAMPO D'APPLICAZIONE**

Scarichi domestici abitativi.

**6 PRESTAZIONI****7 EQUIVALENZA ALTEZZA/LUNGHEZZA EVACUAZIONE****8 INSTALLAZIONE**

L'installazione del **SANICUBIC 1** va effettuata nel rispetto delle norme EN12056. La messa in servizio e la manutenzione di questo apparecchio devono essere effettuate solo ed esclusivamente da personale qualificato. Si prega di riferirsi alla norma d'installazione EN 12056.

**8a AVVERTENZE**

- 1- Attenzione: il locale tecnico in cui sarà installato **SANICUBIC 1** deve essere di dimensioni sufficienti per permettere uno spazio di lavoro di 600 mm. minimo attorno e al di sopra dell'apparecchio in modo da facilitare tutte le operazioni di manutenzione. Questo locale deve essere illuminato, sufficientemente ventilato e protetto contro il gelo.
- 2- Dei rubinetti di arresto (non forniti) devono essere installati all'ingresso delle colonne di scarico come anche sul condotto d'evacuazione.
- 3- Questo condotto d'evacuazione deve essere concepito in modo da evitare ogni riflusso dalle fogne (vedi esempi disegno ). Potete sopperire a questo inconveniente con la predisposizione di un anello anti-ritorno, situato al di sotto del livello di riflusso. **Osservazione:** Salvo indicazioni locali contrarie, il livello di scarico corrisponde al livello stradale (strade, marciapiedi...). Continuare questa canalizzazione dopo l'anello anti-ritorno tramite il tubo di diametro superiore.
- 4- Si raccomanda l'installazione di una pompa ausiliaria per l'eventuale drenaggio del locale tecnico (in caso di inondazione).

5- La stazione di sollevamento deve essere collegata ad un condotto di aerazione al di sopra del tetto.

6- La stazione di sollevamento va fissata al suolo (vedi paragrafo .

**8b RACCORDO DELL'EVACUAZIONE**

Grazie al sistema di triturazione, potete utilizzare per lo scarico dei tubi di evacuazione **DN 50**.

Il gomito di uscita si trova al centro dell'apparecchio, sul retro (cfr ). Allacciatelo tramite il manicotto D al tubo ascendente e fissatelo con lo stringitubi.

Ogni pompa del **SANICUBIC 1** è munita di una valvola antiritorno.

Per rubinetti e valvole, vedi paragrafo .



**8c RACCORDO DI APPARECCHI SANITARI ALLE ENTRATE BASSE**

 Se desiderate installare doccia o bagno allo stesso livello del **SANICUBIC 1**, dovete assicurarvi che ci sia un'altezza minima in caduta degli scarichi di 250 mm.

**8d RACCORDO ENTRATE DN40/50**



Entrate basse (cfr  1)

Entrate alte (cfr  2)



- Tagliare l'estremità dell'entrata DN50 con una sega
- Tagliare il manicotto  al diametro del tubo: DN 40 o DN 50 (cfr  3)
- Fissare il manicotto  sull'entrata e sul tubo per mezzo di fascette stringitubo.

**8e RACCORDO DELL'ENTRATA DN 100/110**

Entrate basse (cfr  1)



- 1- Togliere il tappo dell'entrata laterale.
- 2- Fissare il manicotto  con la fascetta stringitubo .
- 3- Infilare il tubo DN 100/110 nell'altra estremità del manicotto e fissarlo con l'altra fascetta stringitubo .

Entrate alte (cfr  2)

- 1- Tagliare l'estremità alta dell'entrata con la sega.
- 2- Fissare il manicotto  con la fascetta stringitubo .
- 3- Infilare il tubo DN 100/110 nell'altra estremità del manicotto e fissarlo con l'altra fascetta stringitubo .

**8f RACCORDO DELLO SFIATO****1- AERAZIONE DEL SANICUBIC 1**

Una delle entrate alte DN50 deve essere dedicata alla ventilazione. Il condotto di aerazione deve essere fissato al tetto. Tagliare l'estremità di una delle entrate DN50 con la sega.

Fissare poi il manicotto  con la fascetta stringitubo . Infilare il tubo DN50 nell'altra estremità del manicotto e fissarlo con l'altra fascetta stringitubo .

**ATTENZIONE:** Non raccordare un rompivoto al condotto di aerazione perchè il condotto deve rimanere aperto per il buon funzionamento dell'apparecchio.

## 2- AERAZIONE DELLA PARTE ELETTRICA

Collegare il tubo PVC cristallo da 8/11 fornito alla tastiera che si trova su **SANICUBIC 1**.

L'altra estremità del tubo deve trovarsi tra 1m e 2m sopra l'apparecchio per evitare che in caso di allagamento l'acqua entri nella parte elettrica.

Attenzione : non stringere il tubo.

## 3 FISSAGGIO AL SUOLO DEL SERBATOIO

**SANICUBIC 1** possiede dei dispositivi di fissaggio al suolo che gli impediscono di ruotare o di muoversi.

- 1- Collocare l'apparecchio nel posto voluto.
- 2- Individuare i 2 fori per il fissaggio al suolo.
- 3- Posizionare i 2 tasselli A nel pavimento e riposizionare il dispositivo.
- 4- Fissare l'apparecchio con le viti **B**.

## 4 RACCORDO ELETTRICO

- 1- L'impianto elettrico deve essere realizzato da un elettricista qualificato.  
L'impianto elettrico deve corrispondere alle norme in vigore nel paese.
- 2- L'alimentazione deve essere realizzata in classe 1.  
L'apparecchio deve essere raccordato a una cassetta di raccordo collegata a terra. Il circuito d'alimentazione elettrica deve essere protetto da un disgiuntore differenziale ad alta sensibilità da 30 mA, calibrato a 20 A.  
Questo raccordo deve servire esclusivamente all'alimentazione del **SANICUBIC 1**. Se il cavo di questo apparecchio è danneggiato, deve essere sostituito solo ed esclusivamente dal Produttore o da personale autorizzato, al fine di evitare ogni pericolo all'utilizzatore.

## 9 FUNZIONAMENTO DELL'ALLARME

### 1/ Allarmi generali

#### Allarme di livello:

Se il livello dell'acqua riscontrato all'interno dell'apparecchio è eccessivamente alto, il LED rosso di allarme si accende.

#### Allarme a tempo:

Se il motore funziona per più di 1 minuto il LED rosso di allarme si accende.

### 2/ RESET (RAZ):

Il tasto presente sulla tastiera consente di spegnere il LED rosso (che ritorna verde) solo se il problema che ha scatenato l'allarme è stato risolto.

### 3/ Allarme alimentazione:

Se il LED verde della tastiera lampeggia, ciò significa che la tensione di alimentazione è momentaneamente assente.

## ALLARME DELL'APPARECCHIO

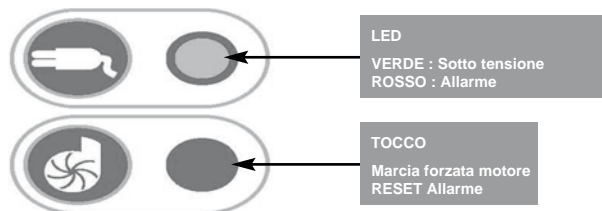

## 10 CONFORMITÀ ALLE NORME

- **SANICUBIC 1** è conforme alla norma EN 12050-1 (stazione di sollevamento per effluenti contenenti materie fecali) nonché alle direttive europee sui prodotti di costruzione, sulla sicurezza elettrica e la compatibilità elettromagnetica.

L'installazione e l'uso di questo apparecchio devono corrispondere alle norme d'installazione europee EN 12056 ed alle esigenze locali del Paese in cui viene installato.

## 11 MESSA IN SERVIZIO

**1** - Una volta effettuati correttamente tutti i collegamenti idraulici ed elettrici, fare le operazioni di verifica per la tenuta stagna di tutti i raccordi collegati. Per fare questo aprire ad uno ad uno l'acqua per tutti gli apparecchi sanitari collegati alla stazione di sollevamento. Accertarsi del buon funzionamento dell'apparecchio effettuando una prova con acqua per almeno due cicli di avvio dei motori.

**2 - ATTENZIONE:** Alla messa sotto tensione, il LED verde "presenza alimentazione" lampeggia. Premendo il tasto corrispondente sulla tastiera il LED verde diventa fisso. Un funzionamento a secco il motore deteriorerebbe il sistema di triturazione e comprometterebbe quindi la funzionalità del **SANICUBIC 1**. Evitare quindi di far funzionare motori, premendo sui pulsanti della marcia forzata, prima di aver attivato dei cicli di scarico acqua.

## 12 UTILIZZAZIONE

**1 - SANICUBIC 1** è concepito solo ed esclusivamente per evacuare le acque reflue di origine domestica. Ogni altra applicazione danneggerebbe l'apparecchio e comporterà l'annullamento della garanzia. Evitare scrupolosamente di scaricare negli apparecchi sanitari collegati:

assorbenti, preservativi, articoli d'igiene, oli, solventi, rifiuti, acidi, basi, altri liquidi potenzialmente esplosivi, corrosivi...

**2 - ATTENZIONE:** in caso d'interruzione di corrente, sospendere l'utilizzo di ogni apparecchio sanitario collegato a **SANICUBIC 1**.

**3-** Non installare o usare l'apparecchio in una zona a rischio d'esplosione.

## 13 MANUTENZIONE

Per una buona manutenzione dell'apparecchio, il funzionamento della stazione di sollevamento va verificato visivamente una volta al mese e deve regolarmente essere controllato da personale qualificato almeno una volta all'anno.

In caso di problemi tecnici, contattate il Servizio di Assistenza Tecnica Autorizzato più vicino.

Ogni intervento di manutenzione periodica e non deve essere svolto solo ed esclusivamente da personale Autorizzato **SANITRIT SFA Italia S.p.A.**

## 14 GARANZIA

**SANICUBIC 1** è garantito 2 anni per quanto riguarda la fornitura di pezzi ricambio e mano d'opera nella misura in cui l'installazione e l'uso sono conformi alle presenti avvertenze. In caso contrario la Garanzia del Costruttore decade. Vedere le condizioni di Garanzia allegate.

Per tutte le informazioni complementari, potete rivolgervi al nostro servizio clienti.

SANITRIT  
SFA Italia S.p.A.  
Via Del Benessere, 9  
27010 Siziano (PV)  
Italia  
+39 0382 6181





**1 DESCRIPCIÓN**

**SANICUBIC 1** es una estación de elevación diseñada para evacuar los efluentes de pequeñas unidades de uso privado.

Observe todas las reglas de instalación y de mantenimiento descritas en estas instrucciones.

En particular las indicaciones señaladas por:

"" indicación cuyo incumplimiento podría entrañar riesgos para la seguridad personal.

"" indicación que advierte de la presencia de un riesgo de tipo eléctrico

"" instrucciones reservadas exclusivamente a los profesionales cualificados.

"**ATENCIÓN**" indicación cuyo incumplimiento podría entrañar riesgos para el funcionamiento del aparato.

Para más información, póngase en contacto con nuestro servicio de atención al cliente.

**PRINCIPIO DE FUNCIONAMIENTO**

**SANICUBIC 1** contiene 1 bomba equipada con un sistema de dilaceración de alto rendimiento.

El depósito del **SANICUBIC 1** está equipado con 2 tubos inmersos que controlan el funcionamiento de los motores y el sistema de alarma respectivamente.

- **Tubo inmerso largo** (funcionamiento normal): desde el momento en que las aguas residuales alcanzan el nivel de activación del tubo largo en el depósito, el sistema de bombeo se pone en marcha.

- **Tubo inmerso corto** (funcionamiento anómalo): si los efluentes alcanzan un nivel alto en el depósito, se establece un contacto. Este contacto activa una alarma visual: la alarma LED del teclado se vuelve roja.

Opcionalmente, **SANICUBIC 1** puede contar con un módulo de alarma apartado (filaria) que reproduce señales ópticas sobre el funcionamiento del aparato.

**2 LISTA DE PIEZAS SUMINISTRADAS****3 DIMENSIONES****4 DONNEES TECHNIQUES SANICUBIC 1**

Tipo	R350
Altura máxima de elevación	11 m
Tensión	220-240V
Frecuencia	50 Hz
Volumen	32 l
Potencia máxima absorbida	1500 W
Intensidad máxima absorbida	6 A
Clase eléctrica	I
Temperatura media de las aguas admitidas	35°C
Temperatura máxima (por intermitencia)	70°C*
Índice de protección	IP67
Peso neto (accesorios incluidos)	16 kg

\*Ciclos de evacuación caliente de lavaplatos y lavadora

**5 ÁMBITO DE APLICACIÓN**

Efluentes domésticos del hogar.

**6 CURVA DE RENDIMIENTOS****7 EQUIVALENCIA ALTURA/ LONGITUD DE EVACUACIÓN****8 INSTALACIÓN**

La instalación del **SANICUBIC 1** debe efectuarse respetando las normas EN12056. La puesta en servicio y el mantenimiento de este aparato deben ser efectuados por un profesional cualificado.

Referirse a la norma de instalación EN 12056.

**8a REGLAMENTACIÓN**

- Atención: el local técnico donde se instale **SANICUBIC 1** deberá tener la dimensión suficiente para permitir un espacio de trabajo de 600 mm como mínimo en torno y por encima del aparato, a fin de facilitar un eventual mantenimiento. Este local debe estar iluminado, suficientemente ventilado y protegido contra la helada.
- Deben instalarse llaves de paso (no incluidas) en las entradas de las aguas residuales, así como en el conducto de evacuación.
- El conducto de evacuación debe estar diseñado para evitar cualquier reflujo de los desagües (ver ejemplos figura **8a 3**).  
Gracias a la instalación de un bucle antirretroceso situado por encima del nivel de reflujo, se evitará este último. Observación: salvo indicaciones locales contrarias, el nivel de reflujo corresponde al nivel de la vía pública (calzada, aceras...). Continuar este conducto después del bucle antirretorno por el tubo de un diámetro superior.

- Se recomienda la instalación de una bomba auxiliar para el drenaje eventual del local técnico (en caso de inundación).
- La estación de elevación debe estar ventilada por encima del tejado.
- La estación de elevación debe estar fijada al suelo (ver párrafo **8h**).

**8b CONEXIÓN DE LA EVACUACIÓN**

Gracias al sistema de trituración que equipa la bomba, el conducto de evacuación puede ser realizado con un tubo DN 50.

El codo de impulsión se encuentra en el centro del aparato, en la parte trasera (ver **8b**). Conectarlo, con ayuda del manguito **D**, al tubo ascendente y fijarlo con abrazaderas.

La bomba del **SANICUBIC 1** está provista con una válvula antirretroceso.

Para las válvulas y los reflujos consultar el párrafo **8a**.

**8c CONEXIÓN DE LOS APARATOS SANITARIOS A LAS ENTRADAS BAJAS**

 Si se desean instalar ducha o baño al mismo nivel que el **SANICUBIC 1**, es

**imperativamente necesario colocar la parte superior de los desagües de evacuación de los aparatos a una altura mínima de 250 mm.**

**8d CONEXIÓN DE ENTRADAS DN 40/50**

Entradas bajas (ver **8d 1**)

Entrada alta (ver **8d 2**)

- Cortar el extremo de la entrada DN50 con una sierra
- Cortar el manguito **D** al diámetro del tubo: DN 40 o DN 50 (ver **8d 3**)
- Fijar el manguito **D** a la entrada y al tubo con ayuda de las abrazaderas.

**8e CONEXIÓN DE LA ENTRADA DN 100/110**

Entradas bajas (cf **8e 1**)

- Retirar el tapón de la entrada lateral.
- Fijar el manguito **F** con la abrazadera **J**.
- Introducir el tubo DN 100/110 en el otro extremo del manguito y fijarlo con la otra abrazadera **J**.

Entrada alta (cf **8e 2**)

- Cortar con una sierra el extremo alto de la entrada DN 100.
- Fijar el manguito **F** con la abrazadera **J**.
- Introducir el tubo DN 100/110 en el otro extremo del manguito y fijarlo con la otra abrazadera **J**.

**8f CONEXIÓN DEL RESPIRADERO****1- RESPIRADERO DEL SANICUBIC 1**

Una de las entradas altas DN 50 debe reservarse para la ventilación. El conducto de ventilación debe estar conectado al tejado. Cortar con

una sierra el extremo de una de las entradas DN 50.  
Fijar el manguito **D** con la abrazadera **C**.  
Introducir el tubo DN 50 en el otro extremo del manguito y fijarlo con la otra abrazadera **C**.

**ATENCIÓN:** No instalar un rompedor de vacío en el conducto de ventilación. Este conducto debe permanecer abierto para el correcto funcionamiento del aparato.

## 2- COMO AISLAR LA PARTE ELÉCTRICA

Conectar el tubo de PVC cristal 8/11 suministrado con el teclado situado en el Sanicubic 1. El otro extremo de este tubo deberá situarse entre 1 y 2 metros por encima del aparato para evitar que entre agua en la parte eléctrica en caso de inundación.

Atención: no estrangular el tubo.

## 3- FIJACIÓN DEL DEPÓSITO AL SUELO

**SANICUBIC 1** está provisto de dispositivos de fijación al suelo que le impiden girar o moverse.

- 1- Colocar el aparato en el lugar deseado.
- 2- Señalar los 2 orificios para la fijación al suelo.
- 3- Situar las dos clavijas A en el suelo y volver a colocar el aparato.
- 4- Fijar el aparato con los tornillos

## 4- CONEXIÓN ELÉCTRICA

- 1- La instalación eléctrica debe ser realizada por un electricista cualificado y debe corresponder a las normas vigentes en el país de la instalación.
- 2- La alimentación debe estar realizada en clase 1. El aparato debe estar conectado a una caja de conexión conectada a tierra. El circuito de alimentación eléctrica debe estar protegido por un disyuntor diferencial de alta sensibilidad, de 30 mA, calibrado a 20 A.  
Esta conexión debe servir exclusivamente a la alimentación del **SANICUBIC 1**.  
Si el cable de este aparato resultara dañado, deberá ser reemplazado por el fabricante o por su Servicio Postventa, a fin de evitar daños.

## 9- FUNCIONAMIENTO DE LA ALARMA

### 1/ Alarmas generales:

#### Alarma de nivel:

Si el nivel de agua dentro del aparato es anormalmente alto, la LED roja de la alarma se enciende.

#### Alarma temporal:

Si el motor funciona durante más de 1 minuto, la LED roja de la alarma se enciende.

### 2/ Alarmas de puesta a cero:

El botón del teclado solo permitirá apagar la LED roja (vuelve a verde) si el problema que haya activado la alarma se ha resuelto.

### 3/ Alarma de sector:

Si la LED verde del teclado parpadea significa que la tensión del sector ha desaparecido momentáneamente.

## ALARMA DEL APARATO

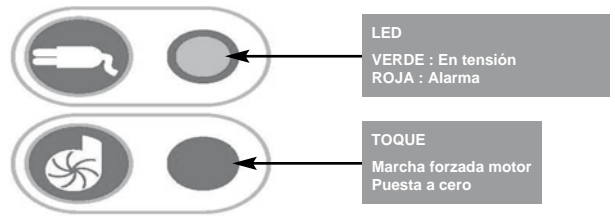

## 10 CONFORMIDAD CON LAS NORMAS

- **SANICUBIC 1** está conforme con la norma EN 12050-1 (estación de elevación de aguas residuales que contienen materias fecales), así como con las directivas Europeas sobre los productos de construcción, la seguridad eléctrica y la compatibilidad electromagnética.

La instalación y la utilización de este aparato deben corresponder a las normas de instalación europeas EN 12056 y a las exigencias locales.

## 11 PUESTA EN SERVICIO

- 1- Una vez efectuadas las conexiones hidráulicas y eléctricas, verificar la estanqueidad de las mismas dejando fluir el agua sucesivamente por cada entrada utilizada. Asegurarse del buen funcionamiento del aparato efectuando un ensayo con agua de 2 ciclos de arranque como mínimo.
- 2- **ATENCIÓN :Al ponerlo en tensión, la LED verde del sector parpadea. Pulse el botón del teclado y la LED verde se quedará fija. No hacer funcionar el motor en marcha forzada (presionando los pulsadores de la caja) antes de haber puesto la bomba en el agua. El funcionamiento en seco deteriora el sistema de trituración.**

## 12 UTILIZACIÓN

- 1- **SANICUBIC 1** está concebido para evacuar todas las aguas usadas de origen doméstico. Cualquier otra aplicación entrañaría la anulación de la garantía. No arrojar nunca compresas, preservativos, artículos de higiene, aceites, disolventes, residuos, ácidos, bases, otros líquidos potencialmente explosivos, corrosivos...
- 2- **ATENCIÓN : en caso de corte de corriente, cortar la circulación de agua en los aparatos conectados al SANICUBIC 1.**
- 3- No instalar / utilizar en una zona con riesgo de explosión.

## 13 MANTENIMIENTO

El buen funcionamiento de la estación de elevación debe verificarse visualmente una vez al mes y debe ser controlado regularmente (anualmente) por un personal cualificado. Sin embargo, si sobrevinieran problemas técnicos pedir consejo al Servicio Postventa. Si el cable de este aparato resultara dañado, debe ser reemplazado por el fabricante o por su Servicio Postventa a fin de evitar daños.

## 14 GARANTÍA

**SANICUBIC 1** tiene 2 años de garantía. En estos 2 años, la garantía cubre la mano de obra, piezas y gastos relacionados con esta gestión exceptuando el desplazamiento por parte del servicio técnico a partir de los 6 meses de la adquisición del producto; en el cual el cliente deberá hacerse cargo de los gastos.

**1 DESCRIÇÃO**

**SANICUBIC 1** é uma estação elevatória concebida para evacuar os efluentes de pequenas unidades para uso privado.

Respeitar todas as regras de instalação e de manutenção descritas neste manual.

Especialmente as indicações com os seguintes símbolos:

"  " indicação cujo incumprimento pode provocar riscos para a segurança das pessoas,

"  " indicação avisando-o da presença de um risco de origem eléctrica,

"  " instruções reservadas exclusivamente aos profissionais qualificados,

"**AVISO**" cujo incumprimento pode provocar riscos para o funcionamento do aparelho.

Para qualquer informação adicional, é favor contactar o nosso serviço de apoio a clientes.

**MODO DE FUNCIONAMENTO**

**SANICUBIC 1** contém 1 bomba equipada com um sistema de dilaceração de alto desempenho.

O depósito do **SANICUBIC 1** vem equipado com 2 tubos mergulhadores que controlam respectivamente o funcionamento do motor e o sistema de alarme.

- **Tubo mergulhador comprido** (funcionamento normal): desde que os efluentes atingem o nível de activação do tubo comprido na cuba, o sistema de bombagem põe-se a funcionar.

- **Tubo mergulhador curto** (funcionamento anormal): se as águas residuais atingem o nível superior do depósito, é estabelecido um contacto. Este contacto faz disparar um alarme visual. o LED do alarme no teclado ilumina-se a vermelho.

O **SANICUBIC 1** pode ser equipado, em opção, com um módulo de alarme à distância (por fio) que reproduz os sinais ópticos do funcionamento do aparelho.

**2 LISTA DAS PEÇAS FORNECIDAS****3 DIMENSÕES****4 DADOS TÉCNICOS SANICUBIC 1**

Tipo	R350
Altura de descarga máxima	11 m
Tensão	220-240V
Frequência	50 Hz
Volume	32 l
Potência absorvida máxima	1500 W
Intensidade absorvida máxima	6 A
Classe eléctrica	I
Temperatura média das águas admissíveis	35°C
Temperatura máxima (por intermitência)	70°C*
Índice de protecção	IP67
Peso líquido (acessórios incluídos)	16 kg

\*Ciclos de evacuação quente da máquina de lavar louça e da máquina de lavar roupa

**5 ÂMBITO DE APLICAÇÃO**

Águas residuais domésticas da casa.

**6 CURVA DE PERFORMANCE****7 EQUIVALÊNCIA ALTURA/COMPRIENTO EVACUAÇÃO****8 INSTALAÇÃO**

A instalação do **SANICUBIC 1** deve ser efectuada no respeito das normas EN12056. A instalação e a manutenção deste aparelho devem ser efectuadas por um profissional qualificado.

Reporte-se à norma de instalação EN 12056.

**3a REGULAMENTAÇÃO**

- 1- Aviso: o local técnico em que ficará instalado o **SANICUBIC 1** deve ser de dimensão suficiente para estruturar um espaço de trabalho de 600 mm no mínimo à volta e por cima do aparelho para facilitar uma eventual manutenção. Este local deve ser iluminado, suficientemente ventilado e protegido contra o gelo.
- 2- Devem ser instaladas válvulas de segurança (não fornecidas) nas entradas das águas residuais bem como na conduta de evacuação.
- 3- Esta conduta de evacuação deve ser concebida de forma a evitar qualquer refluxo dos esgotos (ver exemplos desenho 3a3). Com a instalação de uma argola anti-retorno, localizada na parte superior do nível de refluxo, o mesmo é evitado. Observações: Excepto indicações locais em contrário, o nível de refluxo corresponde ao nível da via pública (estradas, passeios...). Após a argola anti-retorno, a tubagem desce até à conduta de diâmetro superior.
- 4- Recomenda-se a instalação de uma bomba auxiliar para a drenagem eventual do local técnico (no caso de inundação).

5- A estação de recolha deve ser ventilada por cima do telhado.

6- A estação de elevatória deve ser fixa ao chão (ver parágrafo 3a1).

**3b LIGAÇÃO DA EVACUAÇÃO**

Graças ao sistema de dilaceração que equipa a bomba, a conduta de evacuação pode ser realizada com um tubo **DN 50**.

A curva de descarga encontra-se na parte central do aparelho, na parte traseira (cf. 3b). Unir a curva ao tubo ascendente com a manga **D**, fixar depois com abraçadeiras.

A bomba do **SANICUBIC 1** está equipada com uma válvula anti-retorno. Para válvulas e refluxo ver parágrafo 3a.

**3c LIGAÇÃO DE APARELHOS SANITÁRIOS ÀS ENTRADAS BAIXAS**

 Se pretende instalar uma base de duche ou uma banheira ao mesmo nível que o **SANICUBIC 1**, o topo das válvulas de descarga das mesmas tem então que ficar obrigatoriamente a uma altura mínima de 250mm.

**3d LIGAÇÃO ENTRADAS DN 40/50 Entradas baixas (cf. 3d1)**

**Entrada alta (cf. 3d2)**

- Cortar a extremidade da entrada DN50 com um serrote
- Cortar a manga D ao diâmetro do tubo: DN 40 ou DN 50 (cf. 3d3)
- Fixar a manga **D** à entrada e ao tubo com abraçadeiras.

**3e LIGAÇÃO DA ENTRADA DN 100/110 Entradas baixas (cf. 3e1)**

- 1- Tirar a tampa da entrada lateral.
- 2- Fixar a manga **D** com a abraçadeira **D**.
- 3- Enfiar o tubo DN 100/110 na outra extremidade da manga e fixá-lo com a outra abraçadeira **D**.

**Entrada alta (cf. 3e2)**

- 1- Cortar a extremidade alta da entrada DN100 com uma serra.
- 2- Fixar a manga **D** com o colar **D**.
- 3- Pressionar o tubo DN 100/110 na outra extremidade da manga e fixá-lo com o outro colar **D**.

**3f LIGAÇÃO DO ORIFÍCIO DE VENTILAÇÃO****1- VENTILAÇÃO DO SANICUBIC 1**

Uma das entradas altas DN50 destina-se à ventilação. A conduta de ventilação deve estar ligada ao telhado. Cortar a extremidade de uma das entradas DN50 com uma serrote. Depois fixar a manga **D** com a abraçadeira **D**. Enfiar o tubo DN50 na outra extremidade da manga e fixá-lo com outra abraçadeira **D**.



**AVISO:** Não se deve colocar uma válvula de respiro na conduta de ventilação, esta conduta deve ficar desobstruída de forma a garantir um bom funcionamento do aparelho.

## 2- COLOCAÇÃO NO AR DA PARTE ELÉCTRICA

Ligar o tubo de PVC cristal 8/11 fornecido ao teclado situado no Sanicubic 1 (consultar esquema 123).

A outra extremidade deste tubo deve ficar situada entre 1 a 2 m acima do aparelho para evitar a entrada de água na parte eléctrica no caso de inundação.

Atenção: não apertar o tubo.

## 3- FIXAÇÃO AO SOLO DO DEPÓSITO

**SANICUBIC 1** possui dispositivos de fixação ao solo impedindo-o de rodar ou de se deslocar.

- 1- Colocar o aparelho no lugar desejado.
- 2- Marcar os 2 orifícios para a fixação no solo.
- 3- Colocar as 2 cavilhas no solo e reinstalar o aparelho.
- 4- Fixar o aparelho com os parafusos **3**.

## 4- LIGAÇÃO ELÉCTRICA

- 1- A instalação eléctrica deve ser realizada por um electricista qualificado. A instalação eléctrica deve estar de acordo com as normas em vigor no país.
- 2- A alimentação deve ser realizada em classe 1. O aparelho deve ser ligado a uma caixa de conexão ligada à terra. O circuito de alimentação eléctrica deve ser protegido por um disjuntor diferencial de alta sensibilidade de 30 mA calibrado a 20 A. Esta ligação deve servir exclusivamente para a alimentação do **SANICUBIC 1**. Se o cabo deste aparelho estiver danificado, este deve ser substituído pelo fabricante ou pelo seu Serviço Pós Venda para evitar qualquer perigo.

## 9- FUNCIONAMENTO DO ALARME

### 1/ Alarmes gerais:

#### Alarme de nível:

Se o nível de água no interior do aparelho for anormalmente alto, o LED vermelho do alarme ilumina-se.

#### Alarme temporal:

Se o motor funciona durante mais de 1 minuto, o LED vermelho do alarme ilumina-se.

### 2/ Alarmes RPZ (Reposição Para Zero):

A tecla do teclado só permite desligar o LED vermelho (passa a verde) após a resolução do problema que desencadeou o alarme.

### 3/ Alarme de rede:

Se o LED verde do teclado pisca, isso significa que a tensão de rede desapareceu momentaneamente.

## ALARME DO APARELHO

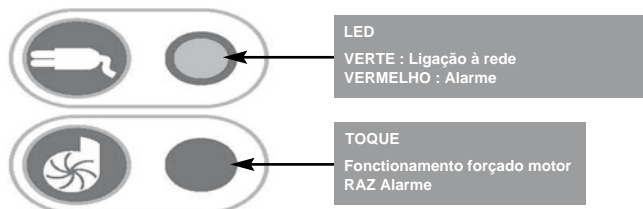

## 10- EM CONFORMIDADE COM A NORMA

- **SANICUBIC 1** está conforme à norma EN 12050-1 (estação de recolha para efluentes contendo matérias fecais) e com as directivas Europeias sobre os produtos de construção, a segurança eléctrica e a compatibilidade electromagnética.

A instalação e utilização deste aparelho devem corresponder às normas de instalações europeias EN12056 e às exigências locais.

## 11- COLOCAÇÃO EM SERVIÇO

- 1 - Quando tiver efectuado as ligações hidráulicas e eléctricas, verificar a estanqueidade das ligações deixando correr água sucessivamente por cada entrada utilizada. Verificar o bom funcionamento do aparelho efectuando um ensaio em água de 2 ciclos de arranque no mínimo.
- 2 - **AVISO:** Aquando da ligação à corrente, o LED verde "rede" pisca. Ao pressionar a tecla do teclado, o LED verde torna-se fixo. Não por o motor em funcionamento forçado (pressionando as teclas da caixa) antes que a bomba estejam em contacto com a água. Um funcionamento a seco danifica o sistema de trituração.

## 12- UTILIZAÇÃO

- 1- O **SANICUBIC 1** foi concebido para evacuar as águas usadas de origem doméstica. Qualquer outra aplicação implica a anulação da garantia. Não deitar pensos higiénicos, preservativos, artigos de higiene, óleos, solventes, resíduos, ácidos, bases, outros líquidos potencialmente explosivos, corrosivos...
- 2- **AVISO:** Em caso de falha eléctrica, interrompa a passagem de água dos elementos sanitários ligados ao **SANICUBIC 1**
- 3- Não instalar/utilizar numa zona com riscos de explosão.

## 13- MANUTENÇÃO

O bom funcionamento da estação de recolha deve ser verificado visualmente uma vez por mês e deve regularmente ser controlado por um técnico qualificado (anualmente). Se no entanto encontrar qualquer problema técnico, pedir conselho ao serviço pós venda. Se o cabo de alimentação deste aparelho estiver danificado, este terá de ser substituído pelo fabricante ou pelo seu serviço técnico para evitar qualquer perigo.

## 14- GARANTIA

**SANICUBIC 1** tem uma garantia de 2 anos, nas peças e mão-de-obra desde que a sua instalação e utilização estejam em conformidade com o presente manual.

**1 OMSCHRIJVING**

De **SANICUBIC 1** is fecaliënvermaler/vuilwaterpomp, ontworpen voor de afvoer van huishoudelijk afvalwater van kleine eenheden voor privé of gebruik.

Houdt u aan de installatie- en onderhoudsvorschriften zoals uitgelegd in deze gebruiksaanwijzing.

Let goed op de volgende aanwijzingen:

"  " Aanwijzing waarvan het niet opvolgen zou kunnen leiden tot veiligheidsrisico's voor personen,

"  " Aanwijzing waarschuwt voor een risico van elektrische aard,

"  " Instructies uitsluitend voor de elektriciens,

"**LET OP**" het niet opvolgen van deze waarschuwing kan er toe leiden dat er storingen in het apparaat optreden.

Voor alle aanvullende inlichtingen wordt u verzocht zich te wenden tot de servicedienst.

**WERKING**

De **SANICUBIC 1** bevat 1 pomp die is uitgerust met een maalsysteem met uiterst hoge prestaties.

Het reservoir van de **SANICUBIC 1** is voorzien van 2 niveauschakelaars waarvan één het functioneren van de motoren bedient en de andere het alarmsysteem.

- **Lange dompelbuis** (normale werking): zodra het normale schakelniveau bereikt, zal het pompsysteem gaan werken
- **Korte dompelbuis** (abnormale werking): als het afvalwater het hoge niveau in de bak bereikt, wordt een contact gemaakt. Dat contact stelt een visueel alarm in werking waarbij het waarschuwinglampje op het toetsenbord rood wordt.

De **SANICUBIC 1** kan optioneel worden uitgerust met een alarmmodule (kabel), die zowel de optische signalen van de functionering van het apparaat reproduceert.

**2 LIJST VAN MEEGELEVERDE ONDERDELEN****3 AFMETINGEN****4 TECHNISCHE GEGEVENS SANICUBIC 1**

Type	R350
Max. opvoerhoogte	11 m
Spanning	220-240V
Frequentie	50 Hz
Volume	32 l
Max. opgenomen vermogen	1500 W
Max. opgenomen stroom	6 A
Elektrische classificatie	Klasse I
Gemiddelde temperatuur afvalwater	35°C
Maximum temperatuur afvalwater (met tussenpozen)	70°C*
Beschermingsklasse	IP67
Netto gewicht (incl. onderdelen)	16 kg

\*Afvoercycli warm water vaatwasser en wasmachine

**5 TOEPASSINGSGEBIED**

Huishoudelijk afvalwater uit het huis. (exclusief hemelwater!!)

**6 PRESTATIECURVE****7 VERHOUDING OPVOERHOOGTE/ AFVOERCAPACITEIT****8 INSTALLATIE**

De **SANICUBIC 1** moet volgens de normen EN12056 geïnstalleerd worden. Dit apparaat moet in bedrijf gesteld en onderhouden worden door een vakman. Gelieve de installatienorm EN 12056 te raadplegen.

**8a VOORSCHRIFTEN**

- 1- Let op: de ruimte waar het toestel geplaatst zal worden moet groot genoeg zijn (minimum 60 cm rondom het toestel) zodat er gemakkelijk aan gewerkt kan worden wanneer er een interventie nodig zou zijn. De ruimte moet voldoende verlicht en belucht zijn, niet overstroombaar zijn en tegen vorst beschermd worden.
- 2- De (niet meegeleverde) afsluitkranen moeten op de ingangen van het afvalwater en in de afvoerleiding geïnstalleerd worden.
- 3- Deze afvoerleiding moet zó geconstrueerd zijn dat terugstromen van afvalwater uitgesloten is. (zie voorbeeld afbeelding **8a 3**). Door de installatie in de vorm van een

lus boven het terugstroomniveau wordt terugstromen voorkomen.

Opmerking: Tenzij plaatselijk anders is voorgeschreven, komt het terugstroomniveau overeen met het niveau van het stratennet (wegen, trottoirs...). Vervolg deze leiding na de terugslaglus met een leiding met een grotere diameter.

- 4- De installatie van een extra pomp voor het eventueel draineren van een technische ruimte (in geval van overstroming) wordt aanbevolen.
- 5- De fecaliënvermaler/vuilwaterpomp moet via het dak geventileerd worden.
- 6- De vermaler/vuilwaterpomp moet op de vloer bevestigd worden (zie paragraaf **8h**).

**8b AANSLUITING VAN DE AFVOER**

Dankzij het vermaalsysteem waarmee de pomp is uitgerust, is een afvoer van Ø 50 mm PVC of ABS voldoende.

Het perskniestuk bevindt zich in het midden van het apparaat, aan de achterzijde (zie ook **8b**). Verbind dit via het rubberen verbindingstuk **D** met de verticale leiding en bevestig het met de slangklemmen.

De pomp van de **SANICUBIC 1** is uitgerust met een terugslagklep.

Zie voor de kranen en terugstroming paragraaf **8a**

**8c AANSLUITING VAN SANITAIR OP DE ZIJ-INGANGEN**

 **Indien u een douche of een bad wilt installeren op hetzelfde niveau als de SANICUBIC 1, dan moet u zorgen dat de bovenkant van de sifon van deze apparaten zich op minstens 250 mm hoogte bevindt.**

**8d AANSLUITING VAN DE INGANGEN DN 40/50**

**Lage ingangen (zie ook **8d 1**)**

**Hoge ingangen (zie ook **8d 2**)**



- Zaag het uiteinde van de ingang DN50 af met een zaag
- Zaag de bus D op de diameter van de leiding: DN 40 of DN 50 (zie ook **8d 3**)
- Bevestig de bus **D** op de ingang en op de leiding met behulp van de slangklemmen.

**8e AANSLUITING VAN DE INGANG DN 100/110**

**Zij- ingangen (zie ook **8e 1**)**



- 1- Verwijder de dop van de zij-ingang.
- 2- Bevestig de manchets **F** met de slangklem **J**.
- 3- Steek de buis DN 100/110 in het andere uiteinde van de manchets en bevestig hem met de andere slangklem **J**.

## **Boveningen (zie ook 2)**

- 1- Zaag het hoge uiteinde van de ingang DN100 open met een zaag.
- 2- Bevestig de manchet  met de slangklem .
- 3- Steek de buis DN 100/110 in het andere uiteinde van de manchet en bevestig hem met de andere slangklem .

## **AANSLUITING VAN DE BELUCHTING**

### **1- BELUCHTING VAN SANICUBIC 1**

Eén van de boveningen DN50 moet voor de ventilatie gebruikt worden. De luchtleiding moet op het dak worden aangesloten. Zaag het uiteinde van één van de ingangen DN50 open met een zaag. Bevestig vervolgens de manchet  met de slangklem . Steek de buis DN50 in het andere uiteinde en bevestig hem met de andere slangklem .

**LET OP:** Geen vacuümafsluiter aansluiten op de afzuigleiding, voor een goede werking van het apparaat moet de leiding open blijven.

### **2- VENTILATIE VAN HET ELEKTRISCHE GEDEELTE:**



verbind de meegeleverde PVC slang 8-11 'Christal' aan het bedieningspaneel van de Sanicubic 1 (zie schema 1 2).

Het andere eind van de slang dient tussen de 1 en 2 meter boven het apparaat uit te steken, om zo te voorkomen dat er water in het elektrische gedeelte van de Sanicubic 1 komt bij een overstroming.

Let op: de slang niet doorboren.

## **VLOERBEVESTIGING**

**SANICUBIC 1** is voorzien van een vloerbevestigingsset zodat het apparaat niet kan draaien of bewegen.

- 1- Plaats het apparaat op de gewenste plaats.
- 2- Zoek de 2 gaten voor de bevestiging op de grond.
- 3- Plaats de 2 pluggen  op de grond en installeer het apparaat.
- 4- Bevestig het apparaat met de schroeven .

## **ELEKTRISCHE AANSLUITING**

- 1- De elektrische aansluitingen moeten uitgevoerd worden door een bevoegd elektricien.  
De elektrische installatie moet aan de in het land geldende normen voldoen.
- 2- De voeding moet in Klasse I uitgevoerd worden.  
Het apparaat moet aangesloten worden op een geaard verbindingskastje. De elektrische voeding moet beveiligd worden door een snelwerkende stroomonderbreker van 30mA, afgesteld op 20A.

Deze aansluiting mag enkel dienen voor de voeding van de **SANICUBIC 1**.

Indien de kabel van dit apparaat beschadigd is, moet hij door de fabrikant of zijn servicedienst vervangen worden, teneinde ieder gevaar uit te sluiten.

## **WERKING VAN HET ALARM**

### **1/ Algemene alarmen:**

#### **Niveau-Alarm:**

Indien het waterniveau in het apparaat abnormaal hoog is: rode alarm LED gaat branden

#### **Tijdalarm:**

Als de motor langer dan 1 minuut werkt, gaat de rode alarm-LED branden.

### **2/ RESET (Reset) hoofdalarmen:**

De rode LED zal pas met de toets op het toetsenbord kunnen worden uitgeschakeld (de LED wordt dan weer groen) zodra het probleem is opgelost dat het alarm in werking heeft gesteld.

### **3/ Stroomlampje:**

Als de groene LED van het toetsenbord knippert, betekent dat dat de elektrische stroom tijdelijk onderbroken is.

### **ALARM VAN HET APPARAAT**

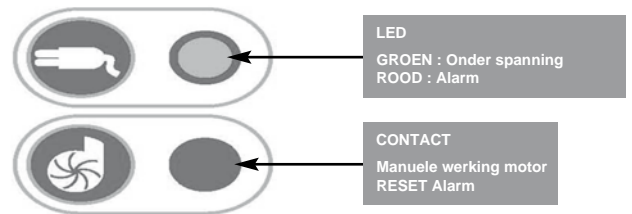

## **NORMEN**

- De **SANICUBIC 1** voldoet aan de eisen conform de Norm EN12050-1 (afvoerpomp voor fecaliënhoudend afvalwater) alsmede aan de Europese richtlijnen betreffende elektrische veiligheid en elektromagnetische compatibiliteit.

De installatie en het gebruik van dit apparaat moeten overeenkomen aan de Europese installatienormen EN12056 en de plaatselijk geldende eisen.

## **IN BEDRIJF STELLEN**

- 1- Wanneer alle leidingen zijn aangesloten, dient de waterdichtheid van de aansluitingen te worden gecontroleerd door water te laten stromen door alle toevoeren. Controleer de werking van het apparaat door ten minste twee cycli te laten pompen.
- 2- **LET OP :** Bij het onder spanning zetten zal het groene "stroomlampje" knipperen. Druk op de knop op het toetsenbord zodat het lampje permanent blijft branden. Laat de motor niet geforceerd draaien (door op de knop op het toetsenbord te drukken) vooraleer de pomp in het water staat. Droog pompen kan namelijk het maalsysteem beschadigen.



## 12 GEBRUIK

- 1- De **SANICUBIC 1** is geschikt voor de afvoer van afvalwater van huishoudelijk gebruik. Het gebruik van de **SANICUBIC 1** voor andere doeleinden dan voorgeschreven zal de garantie doen vervallen. Spoel nooit vochtige doekjes, condooms, maandverband, tampons, olie, oplosmiddelen, afval, zuren, mogelijk explosieve middelen,...etc. door.
- 2- **LET OP: Sluit in geval van stroomuitval onmiddellijk de watertoevoeren van de aangesloten toestellen af.**
- 3- Installeer/gebruik de **SANICUBIC 1** niet in een omgeving waar mogelijk explosiegevaar is.

## 13 ONDERHOUD

Eenmaal per maand moet gecontroleerd worden of de **SANICUBIC 1** nog steeds goed werkt, en eenmaal per jaar moet het apparaat worden nagekeken door een vakman. Mochten er desondanks problemen ontstaan, dan kunt u onze servicedienst om advies vragen. Wanneer de elektriciteitskabel van het apparaat kapot is, dient deze te worden vervangen door de fabrikant of door de servicedienst, teneinde alle gevaar uit te sluiten.

## 14 GARANTIE

Wij bieden twee jaar garantie op onderdelen en reparaties aan de **SANICUBIC 1**, op voorwaarde dat deze correct geïnstalleerd en gebruikt wordt, zoals aangegeven in de gebruiksaanwijzing.

**1 BESKRIVNING**

**SANICUBIC 1** är en pumpstation för privat eller kommersiellt bruk som är utformad för att avleda avloppsvatten.

Följ alla råd för installation och underhåll som anges i denna bruksanvisning.

Särskilt viktiga är de anvisningar som är märkta med

"  " säkerhetsrisker för människor kan bli följden av att anvisningen inte följs,

"  " elektriska risker kan förekomma,

"  " anvisningarna vänder sig till behöriga yrkesmän,

"**WARNING**" risker för maskinens funktion kan bli följden av att anvisningen inte följs.

**FUNKTIONSPRINCIP**

**SANICUBIC 1** Innehåller en pump utrustad med ett högpresterande finfördelningssystem.

**SANICUBIC 1** behållare är försedd med två dykrör varav det ena styr motorernas funktion, och det andra larmsystemet.

**Långt dykrör** (normal funktion): när avloppsvattnet når avkännaren i det långa dykröret så startar pumpsystemet.

**Kort dykrör** (vid anormal funktion)

- Om avloppsvattnet når behållarens maxnivå sluts en kontakt. Denna kontakt utlöser också ett visuellt larm.

- Alarmlampan på **SANICUBIC**'s kontrollpanel blir röd.

**SANICUBIC 1** kan som tillval utrustas med en extern larmmodul (trådentenn) som återger apparatens funktioner med optiska signaler.

**2 FÖRTECKNING ÖVER MEDFÖLJANDE DELAR****3 MÅTTUPPGIFTER****4 TEKNISKA DATA SANICUBIC 1**

Typ	R350
Max lyfthöjd	11 m
Spänning	220-240V
Frekvens	50 Hz
Volym	32 l
Nominell effekt	max 1500 W
Strömstyrka	max 6 A
Elklass	I
Drifttemperatur för inloppsvatten	35°C
Maxtemperatur (i intervaller):	70°C*
Skyddsklass	IP67
Nettovikt (inklusive tillbehör)	16 kg

\*Korta perioder för avledning av varmvatten från disk- och tvättmaskin.

**5 TILLÄMPNINGSOMRÅDE**

Hushållsavloppsvatten.

**6 PRESTANDAKURVA****7 DIAGRAM - VERTIKAL OCH HORISONTELL PUMPNING****8 INSTALLATION**

Installationen av **SANICUBIC 1** ska utföras enligt standard EN12056 och göras av behörig yrkesman.

**8a FÖRESKRIFTER**

- 1- Observera: Utrymmet där **SANICUBIC 1** ska installeras måste vara tillräckligt stort. Det måste finnas ett minst 600 mm stort arbetsutrymme runt om och ovanför pumpen för att underlätta underhållsinsgrepp. Utrymmet bör vara upplyst, ha tillräcklig luftväxling och skyddas mot frost.
- 2- Avstängningsventiler (medföljer ej) måste monteras på inloppen för avloppsvatten liksom på utloppsröret.
- 3- Utloppsröret måste vara utformat så att retur av avloppsvattnet ej kan ske (se exempel, bild **8a** **3**). Genom att montera en rörslinga ovanför återflödesnivån förhindras återflöde.  
**Anmärkning:** Utom vid lokala bestämmelser motsvarar återflödesnivån vägnätets nivå (vägar, trottoarer m.m.). Anslut rörledningen efter återflödesslingan till ett rör med större diameter.
- 4- Det är rekommenderat att installera en hjälpump för dräneringen av utrymmet i lokalen (i händelse av översvämning).
- 5- Avluftning av pumpstationen skall ske genom tak.
- 6- Pumpstationen måste fästas i golv (se **8a**).

**8b ANSLUTNING AV TRYCKLEDNING**

Tack vare malsystemet som finns på pumpen, räcker **DN 50** som dimension på tryckledningen.

Utloppsanslutningen finns mitt på pumpens baksida (se **8b**). Anslut den med muff **D** till utloppsröret och fäst den med slangklämmor.

Pumparna i **SANICUBIC 1** är utrustade med backventiler.

Se avsnitt **8a** vad gäller ventiler och returvattnet.

**8c ANSLUTNING AV SANITÄRA UTRUSTNINGAR TILL DE NEDRE INLOPPEN**

 Om du vill installera en dusch eller ett badkar i samma nivå som **SANICUBIC 1**, måste du se till att den övre delen av den anslutna utrustningens avloppshål befinner sig min 250 mm över pumpens nedre inloppsanslutningar.

**8d ANSLUTNING AV DN 40/50-INLOPP**

Undre inlopp (se **8d** **1**)

Övre inlopp (se **8d** **2**)

- Såga av änden av DN50-inloppet
- Skär av muffen **D** till anslutningens diameter: DN 40 eller DN 50 (se **8d** **3**)
- Sätt fast muffen **D** på inloppet och på röret med hjälp av bifogade rörklammer.

**8e ANSLUTNING AV DN 100/110-INLOPP**

Nedre inlopp (se **8e** **1**)

- 1- Ta bort proppen i sidoinloppet.
- 2- Sätt fast muff **F** med rörklammer **G**.
- 3- Tryck in DN 100/110-röret i muffens andra ända och sätt fast den med den andra **G**-klammern.

Övre inlopp (se **8e** **2**)

- 1- Såga av den övre ändan av DN100-inloppet.
- 2- Sätt fast muff **F** med rörklammer **G**.
- 3- Tryck in DN 100/110-röret i muffens andra ända och sätt fast den med den andra **G**-klammern.

**8f AVLUFTNINGSANSLUTNING**

**1- VENTILERING AV SANICUBIC 1**

Ett av de övre DN50-inloppen måste användas för avluftning som måste ske genom taket.

Såga av ändan av ett av DN50-inloppen. Sätt fast muff **D** med slangklämma **G**.

Tryck in DN50-röret i muffens andra ända och sätt fast den med den andra **G**-klammern.

**OBS!** Installera inte en vakuumventil till avluftningsröret. För att pumpen ska fungera väl ska avluftningen hållas öppen.

## 2- VENTILERING AV SANICUBIC 1 ELEKTRISKA DEL:

Anslut den ena änden av den medföljande transparenta PVC-slangen (8x11mm) till Sanicubic's manöverpanel (se fig.1 2).

Den andra ändan av slangen ska fästas på vägg mellan 1 - 2 meter ovanför pumpen så att vatten inte kan tränga in i pumpens elektriska del vid eventuell översvämning.

**OBS!** Slangen får inte klämmas.

## 31 MONTERING AV SANICUBIC 1 PÅ GOLVET

**SANICUBIC 1** har fästdon för fastsättning på golvet som hindrar utrustningen från att vrida eller förflytta sig.

- 1- Placera utrustningen på önskad plats.
- 2- Leta upp de två fästhålén på golvet
- 3- Placera de två stiften A i golvet och montera sedan tillbaka anordningen
- 4- Fäst utrustningen med skruvar **B**.

## 31 ELANSLUTNING

- 1- Elinstallationén måste utföras av en behörig elektriker. Elinstallationén måste överensstämma med gällande normer i aktuellt land.
- 2- Strömförsörjningen måste vara i klass 1. Utrustningen ska anslutas till en jordad kopplingsdosa. Matningskretsen måste skyddas av en mycket känslig differentialbrytare (30 mA) kalibrerad till 20 A. Kopplingen får endast användas för matning av **SANICUBIC 1**. Om enhetens kabel är skadad måste den bytas ut av tillverkaren eller av auktoriserad serviceverkstad.

## 9 LARMFUNKTIONEN

### 1/ Allmänna larm:

#### Nivålarm:

Om vattennivån inuti utrustningen är onormalt hög: den röda lampan tänds, den andra motorn startar efter 3 sekunder (se bild av kontrollpanelén).

#### Tidslarm:

Om en av de två motorerna är igång i mer än 1 minut: larmlampan lyser röd, den andra motorn startar efter 3 sekunder .

### 2/ Återställning av allmänna larm:

LED-lampan blir bara grön om problemet som utlöst larmet är löst.

### 3) Spänningslarm:

Om den gröna LED-lampan blinkar betyder det att spänning saknas för tillfället

## PUMPSTATIONENS KONTROLLPANEL

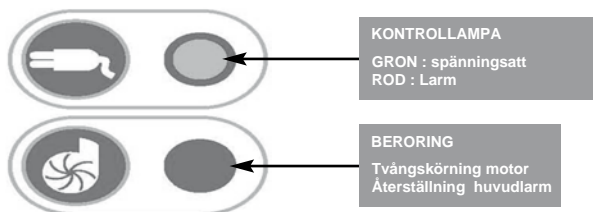

## 10 ÖVERENSSTÄMMESE MED STANDARDER

- **SANICUBIC 1** uppfyller kraven för standard EN 120501 (pumpstation för avlopp med fekalier) samt med de europeiska direktiven om byggprodukter, elsäkerhet och elektromagnetisk kompatibilitet.

## 11 DRIFTTAGNING

- 1- Kontrollera att anslutningarna är täta och att elektriska anslutningar är korrekt utförda. Provkör pumpen med vatten genom vart och ett av de inlopp som ska användas. Se till att utrustningen fungerar som den ska genom att utföra provkörningen i minst 2 startcykler.
- 2- **OBSERVERA: Vid spänningsättning blinkar den gröna LED-lampan för spänning. Tryck in knappen så lyser LED-lampan stabilt.**

## 12 ANVÄNDNING

- 1- **SANICUBIC 1** har konstruerats för avledning av hushållsavloppsvatten. All annan användning leder till att garantin upphör att gälla. Släng aldrig i bindor, kondomer, hygienartiklar, oljor, lösningsmedel, avfall, syror, baser, andra potentiellt explosionsfarliga vätskor, frätande ämnen m m i pumpen.
- 2- **OBSERVERA: Vid strömavbrott, stäng av vattentillförseln till alla anslutna enheter till SANICUBIC 1.**
- 3- Pumpen får inte installeras/användas i ett explosionsfarligt utrymme.

## 13 UNDERHÅLL

Pumpstationens funktion måste kontrolleras visuellt en gång i månaden och inspekteras regelbundet av en behörig person en gång per år. Rådgör med auktoriserad serviceverkstad om tekniska problem ändå tillstöter. Om enhetens kabel är skadad måste den bytas ut av tillverkaren eller av auktoriserad serviceverkstad.

## 14 GARANTI

Det är två års garanti mot fabriksfel (reservdelar) för **SANICUBIC 1**, i den mån installationén och användningen gen överensstämmer med denna bruksanvisning.



**1 KUVAUS**

**SANICUBIC 1** on pienikokoisten yksityis- tai liikekiinteistöjen jätevesien poistoon tarkoitettu pumppuasema. Noudata tässä dokumentissa esitettyjä asennus- ja huolto-ohjeita, erityisesti seuraavilla merkeillä varustettuja kohtia:

⚠ " Tämän ohjeen noudattamatta jättäminen voi vaarantaa henkilöiden turvallisuuden,

⚡ " Sähköiskun vaara,

⚠ " Vain ammattitaitoiselle asentajalle tarkoitetut ohjeet,

"**HUOMIO**" Tämän ohjeen noudattamatta jättäminen voi vaarantaa laitteen normaalin toiminnan.

Lisätietoja saat ottamalla yhteyttä laitteen myyjään.

**TOIMINTAPERIAATE**

**SANICUBIC 1** Sisältää yhden pumpun, jossa on tehokas silppurijärjestelmä.

**SANICUBIC 1** säiliössä on kaksi paineputkea, joista yksi ohjaa moottorien käynnistymistä ja toinen hälytysjärjestelmää.

- **Pitkä putki** (normaali toiminta): Kun jätevesi saavuttaa säiliössä pitkän putken liipaisutason, pumppujärjestelmä käynnistyy.

- **Lyhyt putki** (ylisuuri virtaus-toiminta): Jos jäteveden määrä säiliössä ylittää korkeamman tason, syntyy kontakti ja moottori käynnistyy. Tämä kontakti laukaisee näkyvän hälytyksen, LED-hälytysvalo näppäimillä syttyy palamaan punaisena.

**SANICUBIC 1** ohjauspaneelin yleinen hälytysledi muuttuu punaiseksi. **SANICUBIC 1** voidaan varustaa valinnaisesti etähälytysmoduulilla (johto), joka antaa laitteen toiminnasta kuva- ja äänisignaaleita. Laitteen toimintaa koskeva tieto on saatavilla reaaliaikaisena hyvin kaukanakin teknisestä tilasta.

**2 TUOTTEEN OSALUETTELO****3 MITAT****4 SANICUBIC 1 TEKNISET TIEDOT**

Tyyppi	R350
Pumppaus pystysuoraan maks.	11 m
Jännite	220-240V
Taajuus	50 Hz
Tilavuus	32 l
Moottoriteho	1500 W
Enimmäisvirrankulutus	6 A
Sähköluokka	I
Optimaalisen toiminnan takaavan veden keskilämpötila	35°C
Suurin sallittu käyttölämpötila	70°C*
Kotelointiluokka	IP67
Nettopaino (sis. lisävarusteet)	16 kg

\*Lyhyen ajan

**5 KÄYTTÖALUE**

Kodin talousjätevedet.

**6 OMINAISKÄYRÄ****7 POISTOPUTKISTON KORKEUS/PITUUS -SUHDE****8 ASENNUS**

**SANICUBIC 1** täytyy asentaa standardin EN 12056 mukaisesti. Vain ammattitaitoinen asentaja saa asentaa, ottaa käyttöön sekä huoltaa tätä laitetta.

**8a ASENNUSKOHDE**

- Huom: Tilan johon **SANICUBIC 1** asennetaan pitää olla niin suuri, että laitteen ympärille jää vähintään 60 cm tilaa huollon helpottamiseksi. Tilan pitää olla hyvin valaistu, ja siellä pitää olla tehokas ilmanvaihto. Lisäksi sen täytyy olla huurteelta suojattu.
- Sisääntuloyhteisiin liitettyyn putkistoon ja viemäriputkistoon pitää asentaa sulkuventtiilit (eivät sisälly toimitukseen).
- Viemäriin johtava putki täytyy sijoittaa niin, että se estää viemäriin takaiskun (ks. esimerkit kuvassa 8g). Takaisku voidaan välttää asentamalla takaiskun estävä nousuputki, joka yltää takaiskukorkeuden enimmäisrajan yläpuolelle.  
Huomautus: Takaiskukorkeuden enimmäisraja vastaa katutasoa (ajorata, jalkakäytävät jne.), elleivät paikalliset asennusmääräykset toisin määrää. Jatka viemäriin johtavaa putkistoa takaiskun estävän nousuputken jälkeen, käytä halkaisijaltaan isompaa putkea.
- Mikäli Sanicubic 1 asennetaan esim. syvennykseen, suosittelemme tyhjennyspumppun asentamista tulvan varalta

**8b VIEMÄRIIN JOHTAVAN PUTKEN LIITTÄMINEN**

Poista kansi/kannet laitteen takaosasta (ks. **8a1**).

Koska molemmissa pumppu on silppurijärjestelmä, viemäriin johtavan muoviputken läpimitta saa olla 50 mm.

Viemärintiliitos sijaitsee laitteen keskellä takana (ks. **8b**). Käytä muhvia **D** nousuputken liittämiseen ja kiinnitä paikalleen letkunkiristimillä.

**SANICUBIC 1** pumpussa on sulkuventtiili.

Lisätietoa venttiileistä ja takaiskusta kappaleessa **8a**.

**8c SANITEETTITUOTTEIDEN LIITTÄMINEN ALAYHTEISIIN**

⚠ Jos haluat asentaa saniteettituotteita samaan tasoon kuin **SANICUBIC 1**, varmista siitä, että saniteettituotteiden tulppien reikien yläosat ovat vähintään 250 mm alayhteitä korkeammalla.

**8d 40/50 MM:N SISÄÄNTULOYHTEIDEN KYTKEMINEN**

**Alayhteet** (ks. **8d1**)

**Yläyhteet** (ks. **8d2**)

- Poista 50 mm:n yhteen pää sahalla tulpan kohdalta.
- Leikkaa muhvi **D** putken halkaisijan mukaan: 40 tai 50 mm (ks. **8d3**).
- Kiinnitä muhvi **D** yhteeseen ja putkeen letkunkiristimillä.

**8e 100/110 MM:N SISÄÄNTULOYHTEEN KYTKEMINEN**

**Alasisääntuloyhteet** (ks. **8e1**)

1- Poista sivulla olevan sisääntuloyhteen tulppa.

2- Kiinnitä muhvi **F** paikalleen letkunkiristimellä **J**.

3- Työnnä 100/110 mm:n putki kokonaan muhvin F toiseen päähän ja kiinnitä se paikoilleen toisella letkunkiristimellä **J**.

**Yläsisääntuloyhteet** (ks. **8e2**)

1- Leikkaa 100 mm:n sisääntuloyhteen yläosa pois sahalla.

2- Kiinnitä muhvi **F** paikalleen letkunkiristimellä **J**.

3- Työnnä 100/110 mm:n putki kokonaan muhvin F toiseen päähän ja kiinnitä se paikoilleen toisella letkunkiristimellä **J**.

**8f ILMANVAIHTOKANAVAN KYTKEMINEN**

**1- SANICUBIC 1 ILMANVAIHTO**  
Yhtä 50 mm:n yläsisääntuloyhdedettä täytyy käyttää ilmanvaihtokanavaa varten. Ilmanvaihtoputki johdetaan katolle.

Leikkaa yhden 50 mm:n sisääntuloyhteen yläosa pois sahalla.

Kiinnitä muhvi **D** paikalleen letkunkiristimellä **G**.

Työnnä 50 mm:n putki kokonaan muhvin D toiseen päähän ja kiinnitä se paikoilleen toisella letkunkiristimellä **G**.

**HUOMIO:** Älä kiinnitä ilmanpäästöventtiiliä tuuletusputkeen, ilmanvaihdon tulee pysyä avoimena laitteen hyvää toimivuutta varten.

**2- ILMAUS:**

Yhdistä mukana toimitettu PVC-letku 8/11 sanicubicin päällä sijaitsevaan paneeliin (katso kuvaa 1 2).

Tämän letkun toisen pään tulee sijaita 1m - 2m laitteen yläpuolella, jotta veden pääsy laitteen sähköisiin osiin vältetään ylivuototapauksissa.

Huomioi että letku ei ole mistään kohdasta puristuksissa millään tavalla.

## 8h SANICUBICIN® KIINNITTÄMINEN LATTIAAN

**SANICUBIC 1** on lattiakiinnikkeet, joiden avulla laite pysyy lattiassa pääsemättä kääntymään tai liikkumaan.

- 1- Aseta laite haluttuun paikkaan.
- 2- Hae 2 kiinnitysaukkoa lattiakiinnitystä varten
- 3- Laita 2 tulppaa A maahan ja laite itse laite sitten takaisin paikoilleen.
- 4- Kiinnitä laite paikoilleen ruuveilla.

## 8i SÄHKÖLIITÄNTÄ

- 1- Sähköliitännän saa suorittaa vain ammattitaitoinen sähköasentaja, ja sen pitää täyttää maakohtaiset voimassaolevat säännökset.
- 2- Virtalähteen täytyy olla luokkaa 1. Laite on kytkettävä maadoitetun liitäntäkotelon kautta. Laite on kytkettävä 30 mA:n vikavirtakytkimeen ja suojattava 20 A:n sulakkeella. Liitäntää saa käyttää vain virran syöttämiseen **SANICUBIC 1**. Jos laitteen sähkövirtajohto vioittuu, se pitää vaihtaa vaaratilanteiden välttämiseksi.

## 9 HÄLYTYKSEN TOIMINTA

### 1/ Yleiset hälytykset:

#### Tasohälytys:

Jos vedenpinnan taso laitteen sisällä on epätavallisen korkea, punainen hälytyksen LED-merkkivalo syttyy palamaan.

#### Aikahälytys:

Jos moottori käy yli 1 minuutin ajan, punainen hälytyksen LED-merkkivalo syttyy palamaan. Näppäimistön näppäimen avulla ei voi sammuttaa LED-merkkivaloa (muuttuu takaisin vihreäksi), ellei hälytyksen laukaissutta ongelmaa ole ratkaistu.

### 2/ NOLLAUSHÄLYTYKSET:

Jos näppäimistön vihreä LED vilkkuu, se tarkoittaa sitä, että virta on katkennut hetkellisesti.

### 3/ Virtahälytys:

Jos näppäimistön vihreä LED-merkkivalo vilkkuu, se tarkoittaa, että virta on katkennut hetkeksi.

## LAITTEEN HÄLYTYSLEDIT

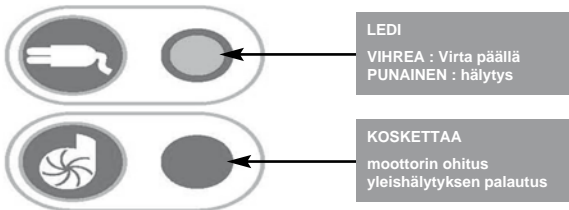

## 10 NORMIT

- **SANICUBIC 1** on valmistettu normin EN 12050-1 (ihmisperäistä orgaanista jätettä sisältävän jäteveden pumppuasema) mukaisesti ja noudattaa rakennustuotteita, sähköturvallisuutta ja sähkömagneettista yhteensopivuutta koskevia eurooppalaisia direktiivejä.

Laitteen asennuksen ja käytön täytyy noudattaa eurooppalaista asennusstandardia EN 12056 ja voimassa olevia paikallisia määräyksiä.

## 11 KÄYTTÖNOTTO

- 1- Kun vesi- ja sähköliitännät on tehty, varmista liitäntöjen vesitiiveys päästämällä vettä virtaamaan kaikista käytössä olevista sisääntuloyhteistä. Varmista, että järjestelmä toimii moitteettomasti suorittamalla vähintään kaksi käynnistysjaksoa vedellä.
- 2- **HUOMIO: Kytkettäessä laitteeseen virta verkkovirran vihreä LED-merkkivalo vilkkuu. Paina näppäimistön näppäintä, niin vihreä LED-merkkivalo syttyy palamaan vilkkumatta. Älä pakota moottoria käynnistymään (kotelossa olevia painikkeita käyttäen) ennen kuin vesi on saavuttanut pumppu. Pakotettu toiminta ilman vettä vahingoittaa silppurijärjestelmää.**

## 12 KÄYTTÖ

- 1- **SANICUBIC 1** on suunniteltu koko kotitalouden jätevesien poistamiseen. Laitteen muu käyttö aiheuttaa takuun raukeamisen. Älä koskaan päästä laitteeseen paperipyyheliinoja, kondomeja, henkilökohtaisia hygieniatuotteita, öljyjä, liuottimia, jätteitä, happeja, emäksiä tai muita mahdollisesti räjähtäviä tai syövyttäviä nesteitä jne.
- 2- **HUOMIO: Jännitehäviötilanteessa sulje vedenjuoksu kaikkiin SANICUBIC 1 kytkettyihin vesipisteisiin/laitteisiin.**
- 3- Älä asenna laitetta räjähdysvaara-alueelle.

## 13 HUOLTO

Pumppuasema pitää tarkastaa pintapuolisesti kerran kuussa oikean toiminnan varmistamiseksi, ja ammattitaitoisen asentajan pitää tarkistaa järjestelmä säännöllisesti (n. kerran vuodessa). Jos kuitenkin havaitset teknisiä ongelmia, käänny jälleenmyyjän puoleen. Jos laitteen sähkövirtakaapeli on vioittunut, täytyy jälleenmyyjän tai muun ammattitaitoisen henkilön vaihtaa se sähkövaaran välttämiseksi.

## 14 TAKUU

**SANICUBIC 1** ja sen osilla on kahden vuoden takuu, joka on voimassa aina kun laite on asennettu ja sitä on käytetty näiden ohjeiden mukaisesti.

**1 OPIS**

**SANICUBIC 1** jest urządzeniem do odprowadzania ścieków z domów jednorodzinnych i niedużych obiektów handlowych i gastronomicznych.

Przestrzegaj wszystkich zasad instalacji i konserwacji opisanych w tej instrukcji.

W szczególności wskazania oznaczone jako:

"" zalecenia, których nieprzestrzeganie może spowodować niebezpieczeństwo dla ludzi,

"" oznaczenie niebezpieczeństwa pochodzenia elektrycznego,

"" instrukcje przeznaczone wyłącznie dla profesjonalistów,

"**UWAGA**" zalecenia, których nieprzestrzeganie stworzy zagrożenie dla prawidłowej pracy urządzenia.

Wszelkie dodatkowe informacje dostępne są w naszym dziale obsługi klienta.

**ZASADA DZIAŁANIA**

**SANICUBIC 1** zawiera 1 pompę wyposażoną w układ rozdrabniający o wysokiej wydajności.

Zbiornik **SANICUBIC 1** wyposażony jest w dwie rurki zanurzające się, z których jedna steruje pracą silników, a druga – układem alarmowym.

- **Rurka zanurzająca się długa** (działanie normalne): z chwilą osiągnięcia przez ścieki poziomu włączającego rurkę długą uruchamia się system pompowania.

- **Rurka zanurzająca się krótka** (działanie w sytuacjach nadzwyczajnych): kiedy ścieki w zbiorniku osiągną wysoki poziom, nawiązywany jest kontakt. Kontakt ten uruchamia alarm świetlny - dioda alarmowa LED na klawiaturze świeci się na czerwono.

**SANICUBIC 1** świeci na czerwono. Urządzenie przekazuje sygnał wysokiej częstotliwości do skrzynki alarmu zdalnego. **SANICUBIC 1** może być opcjonalnie wyposażony w moduł zdalnego alarmu (przewodowego), który odtwarza sygnały optyczne dotyczące pracy urządzenia.

**2 LISTA DOSTARCZONYCH CZĘŚCI****3 WYMIAR****4 DANE TECHNICZNE SANICUBIC 1**

Typ	R350
Maksymalna wysokość przepompowywania	11 m
Napięcie	220-240V
Częstotliwość	50 Hz
Pojemność	32 l
Maksymalna moc pochłaniania	1500 W
Maksymalny prąd pochłaniany	6 A
Klasa elektryczna	I
Średnia temperatura ścieków wchodzących	35°C
Temperatura maksymalna (okresowo)	70°C*
Stopień ochrony	IP67
Ciężar netto	16 kg

\*Cykle opróżniania gorącej wody ze zmywarki i pralki

**5 ZAKRES STOSOWANIA**

Ścieki domowe z gospodarstw domowych.

**6 KRZYWA WYDAJNOŚCI****7 RÓWNOWAŻNOŚĆ WYSOKOŚCI/ DŁUGOŚCI ODPROWADZANIA****8 INSTALACJA**

Instalacja **SANICUBIC 1** musi być przeprowadzona z zachowaniem norm EN 12056. Uruchomienie i serwisowanie tego urządzenia musi być przeprowadzane przez wykwalifikowany personel.

Zapoznaj się z normą instalacyjną EN 12056.

**8a PRZEPISY PRAWNE**

- 1- Uwaga: lokal techniczny, w którym będzie zainstalowany **SANICUBIC 1** musi mieć wielkość wystarczającą do wydzielenia w nim przestrzeni roboczej o wymiarze co najmniej 600 mm wokół i nad urządzeniem, aby ułatwić jego ewentualne serwisowanie. Lokal musi być oświetlony, mieć odpowiednią wentylację i być zabezpieczony przed mrozem.
- 2- Zawory zamykające (niedostarczone) muszą być zainstalowane na wejściach ścieków oraz na przewodzie odprowadzającym.
- 3- Obwód odprowadzający musi być zaprojektowany w taki sposób, aby uniemożliwić refluks (patrz przykłady na rysunku ). Dzięki zainstalowaniu obwodu zwrotnego znajdującego się nad poziomem refluksu, zjawisko to jest wyeliminowane.

**Uwaga:** Jeśli lokalne uwarunkowania nie są inne, poziom refluksu odpowiada poziomowi dróg (jezdnie, chodniki...) Do przedłużenia układu za pętlą przeciwpowrotną użyj rury o większej średnicy.



4- Zaleca się zainstalowanie pompy pomocniczej do ewentualnego odwadniania lokalu technicznego (w przypadku zalania lokalu).

5- Stacja podnosząca musi być napowietrzana przez dach.

6- Stacja podnosząca musi być przymocowana do podłoża (patrz sekcja .

**8b PODŁĄCZANIE ODPROWADZENIA**

Dzięki systemowi rozdrabniania, w który wyposażona jest każda z pomp, układ odprowadzania może być wykonany z rury **DN 50**.

Kolano przepływu znajduje się w środkowej części urządzenia, z tyłu (por. ). Połącz je z rurą wstępującą za pomocą złączki  i zamocuj opaskami.

Każda pompa **SANICUBIC 1** jest wyposażona w zawór zwrotny.

O zaworach i refluksie czytaj w punkcie .



**8c PODŁĄCZANIE URZĄDZEŃ SANITARNYCH DO WEJŚĆ DOLNYCH**

 Jeśli chcesz zainstalować prysznic lub wannę, urządzenia sanitarne na tym samym poziomie co **SANICUBIC 1**, koniecznie musisz umieścić górną część otworów spustowych tych urządzeń na wysokości co najmniej 250 mm.

**8d PODŁĄCZANIE WEJŚĆ DN 40/50**

Wejścia dolne (por. )



Wejścia górne (por. )

- Odetnij piłką końcówkę wejścia DN50
- Odetnij złączkę  o średnicy rury: DN 40 lub DN 50 (por. )
- Za pomocą opasek zamocuj złączkę  na wejściu i na rurze.

**8e PODŁĄCZANIE WEJŚCIA DN 100/110**

Wejścia dolne (patrz )

1- Usuń korek wejścia bocznego.

2- Zamocuj tuleję  za pomocą opaski .

3- Wprowadź rurę DN 100/110 z drugiej strony tulei i zamocuj kolejną opaską .

Wejścia górne (patrz )

1- Odetnij piłką górną końcówkę wejścia DN 100.

2- Zamocuj tuleję  za pomocą opaski .

3- Wprowadź rurę DN 100/110 z drugiej strony tulei i zamocuj kolejną opaską .

**8f PODŁĄCZANIE NAPOWIETRZANIA****1- NAPOWIETRZENIE SANICUBIC 1**

Jedno z wejść górnych DN 50 powinno służyć do wentylacji. Przewód napowietrzający musi być połączony z dachem.

Odetnij piłką końcówkę jednego z wejść DN 50.

Następnie zamocuj tuleję  za pomocą opaski .

Wprowadź rurę DN 50 z drugiej strony tulei i zamocuj kolejną opaską .



**UWAGA:** Nie podłączać zaworu napowietrzającego do przewodu napowietrzania. Przewód napowietrzający musi pozostać otwarty, aby urządzenie mogło działać prawidłowo.

## 2- PODŁĄCZENIE POWIETRZA DO ELEKTRYCZNEJ CZĘŚCI URZĄDZENIA:

Podłączyć dostarczony w zestawie przewód z PCV 8/11 do klawiatury urządzenia sanicubic (patrz rysunek 1 2). Drugi koniec przewodu powinien znajdować się na wysokości 1-2 m powyżej urządzenia, aby zapobiec przedostawaniu się wody do części elektrycznej w razie powodzi.

**Uwaga:** nie należy zaciskać przewodu.

## 8 MOCOWANIE ZBIORNIKA DO PODŁOŻA

**SANICUBIC 1** posiada elementy do mocowania do podłoża, co zapobiega jego obracaniu się i przesuwaniu.

- 1- Umieścić urządzenie w żądanym miejscu.
- 2- Odnaleźć 2 otwory do przymocowania do podłoża.
- 3- Umieścić 2 kołki A w podłożu, a następnie ponownie umieścić urządzenie.
- 4- Zamocuj urządzenie śrubami B.

## 8i PODŁĄCZENIA ELEKTRYCZNE

- 1- Instalacja elektryczna musi być przeprowadzona przez uprawnionego elektryka. Musi być zgodna z przepisami obowiązującymi w danym kraju.
2. Zasilanie musi być zrealizowane w klasie I. Urządzenie musi być podłączone do uziemionej skrzynki połączeniowej. Obwód zasilający musi być zabezpieczony wyłącznikiem różnicowoprądowym wysokiej czułości 30 mA, skalibrowanym na 20 A.
3. Podłączenie to może służyć wyłącznie do zasilania **SANICUBIC 1**. Jeśli uszkodzony jest kabel tego urządzenia, musi zostać wymieniony przez producenta lub jego serwis posprzedażny, aby uniknąć wszelkiego niebezpieczeństwa.

## 9 DZIAŁANIE ALARMU



**INSTRUKCJE PRZEZNACZONE WYŁĄCZNIE DLA PROFESJONALISTÓW**

### 1/ Alarmy ogólne:

#### Alarm poziomowy:

Jeśli poziom wody wewnątrz urządzenia jest nadzwyczaj wysoki, zapala się czerwona dioda LED alarmu.

#### Alarm czasowy:

Jeśli silnik działa dłużej niż 1 minutę, zapala się czerwona dioda LED alarmu.

### 2/ Alarmy resetu:

O ile problem, który uruchomił czerwoną diodę LED, nie zostanie rozwiązany, nie będzie możliwe jej wyłączenie z klawiatury (następnie zaświeci się na zielono).

### 3/ Alarm zasilania:

Jeśli na klawiaturze miga zielona dioda LED, oznacza to, że czasowo zanikło zasilanie.

## ALARM NA URZĄDZENIU

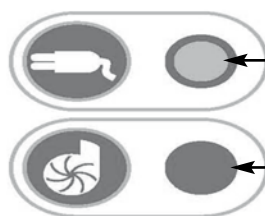

LED  
ZIELONY: Pod napięciem  
CZERWONY: Alarm

PRZYCISK  
Wymuszony rozruch silnika  
Alarm resetu

## 10 ZGODNOŚĆ Z NORMAMI

- **SANICUBIC 1** jest zgodny z normą EN 12050-1 (stacja podnoszenia ścieków zawierających substancje fekalne) oraz z dyrektywami europejskimi: materiały budowlane, bezpieczeństwo elektryczne i kompatybilność elektromagnetyczna.

Instalacja i użytkowanie tego urządzenia muszą być zgodne z europejskimi normami instalacji EN 12056 i przepisami krajowymi.

## 11 URUCHOMIENIE

- 1- Po wykonaniu połączeń hydraulicznych i elektrycznych sprawdź szczelność połączeń, przepuszczając wodę przez każde używane wejście. Sprawdź poprawność działania, przeprowadzając próbę z wodą - co najmniej 2 cykle uruchomienia.
- 2- **UWAGA: Przy podłączaniu do źródła zasilania miga zielona dioda LED "zasilanie". Należy nacisnąć na przycisk klawiatury, a zielona dioda LED zaświeci światłem ciągłym. nie uruchamiaj silników w trybie pracy wymuszonej (naciśnięciem przycisków na klawiaturze), zanim nie włożysz pomp do wody. Praca "na sucho" uszkadza system rozdrabniania.**

## 12 UŻYTKOWANIE

- 1- **SANICUBIC 1** przeznaczony jest do odprowadzania ścieków z gospodarstw domowych. Użycie go do wszelkich innych zastosowań spowoduje unieważnienie gwarancji. Nigdy nie wrzucaj ręczników, prezerwatyw, artykułów higienicznych, olejów, rozpuszczalników, odpadów, kwasów, zasad, innych cieczy potencjalnie wybuchowych, korozyjnych...
- 2- **UWAGA : W przypadku przerwy w dostawie prądu wstrzymaj wszelki przepływ wody na urządzeniach połączonych z SANICUBIC 1.**
- 3- Nie instaluj **SANICUBIC 1** ani go nie używaj w miejscach, w których istnieje niebezpieczeństwo wybuchu.

## 13 KONSERWACJA

Poprawność działania stacji podnoszenia musi być raz w miesiącu sprawdzana wzrokowo i musi być regularnie kontrolowana przez wykwalifikowany personel (raz w roku). Jeśli mimo to napotkasz problemy techniczne, poproś o radę dział obsługi posprzedażnej. Jeśli uszkodzony jest kabel tego urządzenia, musi zostać wymieniony przez producenta lub jego serwis posprzedażny, aby uniknąć wszelkiego niebezpieczeństwa.

## 14 GWARANCJA

**SANICUBIC 1** jest objęty dwuletnią gwarancją na części i robocizną pod warunkiem, że jest zainstalowany i użytkowany zgodnie z niniejszą instrukcją.



**1 ПРЕДУПРЕЖДЕНИЕ**

**SANICUBIC 1** – это насосная станция, предназначенная для откачивания стоков из небольших частных домов или мест общественного пользования.

Соблюдайте все правила установки и технического обслуживания, описанные в этой инструкции.

В частности, данные знаки обозначают:

"⚠" указание, несоблюдение которого может подвергнуть риску безопасность людей,

"⚡" указание об опасности поражения электрическим током,

"⚠" инструкции, предназначенные исключительно для квалифицированных специалистов,

"ВНИМАНИЕ" - указание, несоблюдение которого может привести к неисправности в работе установки.

За дополнительной информацией просим обращаться в службу по работе с клиентами.

Тел. (495) 258 29 51

**ПРИНЦИП РАБОТЫ**

**SANICUBIC 1** оснащен 1 помпой с высокопроизводительной системой измельчения.

Корпус установки **SANICUBIC 1** оснащен 2 плунжерными трубами, одна из которых управляет работой моторов, а другая – системой сигнализации.

- **Длинная плунжерная труба** (нормальный режим работы): как только стоки достигают уровня включения в длинной трубе, включается система перекачки.

- **Короткая плунжерная труба** (аномалия): если стоки достигают верхнего уровня в корпусе, автоматически аварийная система. Включается визуальная сигнализация: на клавиатуре загорается красный индикатор.

**SANICUBIC 1** может быть оснащен дополнительной проводной дистанционной сигнализацией (опция), воспроизводящей оптические и звуковые сигналы работы аппарата.

**2 СПИСОК ПОСТАВЛЯЕМЫХ ДЕТАЛЕЙ****3 РАЗМЕРЫ****4 ТЕХНИЧЕСКИЕ ДАННЫЕ SANICUBIC 1**

Тип	R350
Максимальная вертикальная откачка	11 м
Напряжение	220-240В
Частота	50 Гц
Объем	32 л
Макс. потребляемая мощность	1500 Вт
Макс. потребляемый ток	6 А
Электрический класс	I
Средняя допустимая температура воды	35°C
Максимальная температура (с перерывами)	70°C*
Индекс защиты	IP67
Вес нетто (включая аксессуары)	16 кг

\* Циклы вывода горячей воды (стиральная и посудомоечная машина)

**5 ОБЛАСТЬ ПРИМЕНЕНИЯ**

Для отвода сточных вод жилого дома

**6 ГРАФИК ПРОИЗВОДИТЕЛЬНОСТИ****7 СООТНОШЕНИЕ ВЫСОТЫ И ДЛИНЫ ОТКАЧИВАНИЯ****8 УСТАНОВКА**

Установку системы **SANICUBIC 1** следует осуществлять с учетом нормы EN12056. Ввод в эксплуатацию и техническое обслуживание данной установки должны быть осуществлены квалифицированным специалистом.

**3a ОБЯЗАТЕЛЬНЫЕ УСЛОВИЯ ИЗ ИНСТРУКЦИИ**

- 1- Внимание: подсобное помещение, в котором будет установлена система **SANICUBIC 1**, должно обладать достаточными размерами для обеспечения необходимого рабочего пространства (минимум, 600 мм вокруг установки и над ней) для облегчения доступа на случай необходимости технического обслуживания. Это помещение должно быть хорошо освещено и проветриваемо, а также защищено от затопления и замерзания.
- 2- Запорные вентили (не входят в комплект поставки) следует установить на входе стоков, а также на трубопроводе откачивания.
- 3- Трубопровод откачивания должен проходить таким образом, чтобы избежать какого бы то ни было оттока из канализации. Оттока можно избежать, смонтировав петлю выше уровня канализации (см. примеры на рис. 3a 3).

Продолжить трубопровод после петли, используя трубу большего диаметра.

**Замечание:** кроме случаев, когда **SANICUBIC 1** установлен выше уровня входа в канализацию.

- 4- Мы рекомендуем установить дополнительную помпу для возможного дренажа подсобного помещения (в случае затопления).
- 5- Система вентиляции станции переработки должна находиться под крышей.
- 6- Станция откачивания должна быть закреплена на земле (см. параграф 3a 1).

**3b ПОДСОЕДИНЕНИЕ К СТОКУ**

Благодаря тому, что на каждой помпе установлена система измельчения, достаточно использовать трубопровод откачивания диаметром 50 мм.

Патрубок откачивания находится в центральной части установки, сзади (см. 3b). С помощью муфты 1a соедините его с вертикальной трубой для откачивания и закрепите хомутами.

Каждая помпа установки **SANICUBIC 1** уже оборудована обратным клапаном.

См. Информацию о вентилях и оттоку в параграфе 3a.

**3c ПОДКЛЮЧЕНИЕ САНТЕХНИКИ К НИЖНИМ ВХОДАМ**

⚠ Если Вы хотите установить душ или ванную на том же уровне, что и систему **SANICUBIC 1**, необходимо следить за тем, чтобы верхняя часть выводных отверстий находилась на высоте, как минимум, 250 мм.

**3d ПОДСОЕДИНЕНИЕ К ВХОДАМ ДИАМ. 40/50 ММ**

Нижние входы (см. 3d 1)

Верхний вход (см. 3d 2)

- С помощью пилы срежьте заглушку входа диаметром 50 мм.
- Отрежьте муфту 1a в соответствии с диаметром трубы : 40 или 50 мм (см. 3d 3)
- Установите муфту 1a на входе и на трубе с помощью хомутов.

**3e ПОДСОЕДИНЕНИЕ КО ВХОДАМ ДИАМ. 100/110 ММ**

Нижние входы (см. 3e 1)

- 1- Снимите заглушку бокового входа.
- 2- Закрепите муфту 1a хомутом 1.
- 3- Вставьте трубку диаметром 100/110 мм в другой конец муфты и закрепите другим хомутом 1.

Верхний вход (см. 3e 2)

- 1 - С помощью пилы срежьте заглушку входа диаметром 100 мм.
- 2 - Закрепите муфту 1a при помощи хомута 1.
- 3 - Вставьте трубку диаметром 100/110 в другой конец муфты и закрепите ее другим хомутом 1.

## 81 ПОДСОЕДИНЕНИЕ К ВЕНТИЛЯЦИИ

### 1- ВЕНТИЛЯЦИЯ SANICUBIC 1

Одно из верхних входных отверстий диаметром 50 мм следует использовать для вентиляции. Вентиляционная труба должна выходить на крышу. С помощью пилы срежьте заглушку одного из входов диаметром 50 мм.

Затем закрепите муфту **Д**, хомутом **Е**. Вставьте трубку диаметром 50 мм в другой конец муфты и закрепите другим хомутом **Е**.

**ВНИМАНИЕ:** Не следует подсоединять устройство для снятия вакуума к отверстию вентиляционной трубы – оно должно оставаться открытым для обеспечения правильной работы установки.

### 2- ПРОДУВКА ЭЛЕКТРИЧЕСКОГО БЛОКА :

Соединить трубку  $\varnothing 8/11$ , входящую в комплект установки, с пультом на sanicubic (см. схему 123). Второй конец трубки должен располагаться над установкой на высоте от 1 до 2 м, так чтобы в случае затопления вода не могла попасть в электрический блок.

**Внимание:** не прокалывать трубку.

## 8h КРЕПЛЕНИЕ КОРПУСА К ПОЛУ

Чтобы установка **SANICUBIC 1** стояла прочно и неподвижно, она оснащена деталями крепления к полу.

- 1- Поставьте установку на намеченное место.
- 2- Найдите 2 отверстия для крепления к полу.
- 3- Установите 2 детали крепления к полу, затем поставьте установку.
- 4- Установите детали крепления. Закрепите установку с помощью винтов **В**.

## 8i ЭЛЕКТРОПОДКЛЮЧЕНИЕ

- 1- Электроподключение должно быть осуществлено квалифицированным электриком. Электроподключение должно соответствовать нормам, принятым в стране потребителе для аналогичных электроприборов.
- 2- Электроподключение должно соответствовать классу 1. Установка должна быть подключена к заземленной соединительной коробке. Электрическая линия должна быть защищена высокочувствительным дифференциальным выключателем на 30 мА с предохранителем 20 А. Данная электрическая линия должна использоваться только для питания установки **SANICUBIC 1**. В случае повреждения кабеля установки его следует заменить у производителя или в его сервисных центрах, во избежание риска каких бы то ни было повреждений.

## 9 ПРИНЦИП РАБОТЫ СИГНАЛИЗАЦИИ

### 1/ Общая сигнализация:

#### Сигнализация уровня:

Если уровень воды внутри установки слишком высокий, загорится красный индикатор.

#### Таймер-сигнализация:

Если мотор работает больше 1 минуты, загорится красный индикатор.

### 2/ Сброс аварийного сигнала:

Кнопка клавиатуры позволит выключить красный индикатор (он снова станет зеленым) только после того, как будет устранена проблема, вызвавшая аварийный сигнал.

### 3/ Сигнализация напряжения:

Если на клавиатуре мигает зеленый индикатор, это означает, что напряжение сети временно отсутствовало.

## СИГНАЛИЗАЦИЯ УСТАНОВКИ

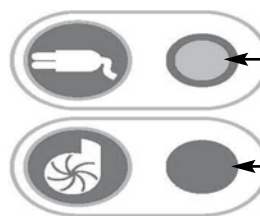

#### ИНДИКАТОР

ЗЕЛЕНЬЙ: под напряжением  
КРАСНЫЙ: аварийный сигнал

#### КНОПКА

Принудительный запуск двигателя  
Сброс аварийного сигнала

## 10 СООТВЕТСТВИЕ НОРМАМ

Установка **SANICUBIC 1** отвечает норме EN 12050-1 (станция откачивания для стоков, содержащих фекалии), а также Европейским директивам о строительной продукции, электрической безопасности и электромагнитной совместимости.

Установка и использование данной системы должны соответствовать европейским нормам установки EN12056 и действующим местным нормам.

## 11 ВВОД В ЭКСПЛУАТАЦИЮ

- 1- После монтажа трубопроводов и электроподключения проверьте герметичность соединений, поочередно спустив воду через каждый подключенный вход. Убедитесь, что установка хорошо работает, выполнив испытания с водой, как минимум, на 2 цикла включения.
- 2- **ВНИМАНИЕ:** при подаче напряжения мигает зеленый индикатор "сети". Нажмите на кнопку на клавиатуре, и индикатор станет гореть непрерывно.

## 12 ИСПОЛЬЗОВАНИЕ

- 1- **SANICUBIC 1** создан для откачивания стоков только бытового происхождения. Любое другое применение приводит к аннулированию гарантии. Ни в коем случае не бросайте в сток полотенца, презервативы, предметы гигиены, мусор и не выливайте масла, растворители, кислоту, щелочь и прочие потенциально взрывоопасные или коррозионные жидкости.
- 2- **ВНИМАНИЕ:** В случае отключения электроэнергии перекройте слив воды из всех источников, подключенных к **SANICUBIC 1**.
- 3- Запрещается устанавливать/использовать систему во взрывоопасной зоне.

## 13 ТЕХНИЧЕСКОЕ ОБСЛУЖИВАНИЕ

Правильную работу установки следует проверять зрительно раз в месяц. Установка должна проходить регулярный (ежегодный) контроль, проводимый квалифицированным специалистом. Тем не менее, если вы столкнетесь с техническими проблемами, обращайтесь в Службу после продаж. В случае повреждения кабеля установки его следует заменить у производителя или в его Службе после продаж во избежание риска каких бы то ни было повреждений.

## 14 ГАРАНТИЯ

Срок гарантии деталей и работы системы **SANICUBIC 1**

– 2,5 года при условии установки и использования в соответствии с настоящей инструкцией.

**1 DESCRIERE**

**SANICUBIC 1** este o stație de pompare concepută pentru a evacua toate apele uzate provenind de la o locuință privată.

Pentru a beneficia de condițiile de garanție, este necesar să respectați toate regulile de instalare și întreținere descrise în acest manual și în special cele marcate cu:

- "⚠" Nerespectarea instrucțiunilor marcate cu acest avertisment poate pune în pericol siguranța persoanelor,
- "⚡" Risc de electrocutare. Avertisment ce marchează prezența unui risc de tip electric,

"⚠" Instrucțiuni destinate exclusiv personalului calificat,

"**ATENȚIE**" Nerespectarea instrucțiunilor marcate cu acest avertisment poate afecta buna funcționare a aparatului.

Pentru orice informații suplimentare, vă rugăm să contactați serviciul asistență clienți.

**PRINCIPIUL DE FUNCȚIONARE**

**SANICUBIC 1** conține 1 pompă echipată cu un sistem de tocare de înaltă performanță.

Cuva aparatului **SANICUBIC 1** este echipată cu 2 tuburi plonjoare: unul comandă funcționarea motorului, iar celălalt sistemul de alarmă.

- **Tubul plonjor lung** (funcționare normală): îndată ce efluenții ating în cuvă nivelul de declanșare corespunzător tubului lung, sistemul de pompare intră în funcțiune.

- **Tubul plonjor scurt** (funcționare anormală): dacă efluenții din cuvă ajung să atingă nivelul înalt, corespunzător tubului scurt, se va realiza automat un contact. Acest contact declanșează o alarmă vizuală, LED-ul corespunzător alarmei devenind roșu.

**SANICUBIC 1** poate fi echipat opțional cu un sistem de alarmă la distanță (cu fir) care monitorizează funcționarea echipamentului prin producerea de semnale vizuale.

**2 LISTA DE PIESE FURNIZATE****3 DIMENSIUNI****4 DATE TEHNICE SANICUBIC 1**

Tipul:	R350
Înălțimea maximă de pompare verticală:	11 m
Tensiunea de alimentare:	220-240V
Frecvență:	50 Hz
Volum:	32 l
Consum maxim de curent electric:	1500 W
Intensitate maximă de curent electric:	6 A
Clasă de izolație:	I
Temperatura medie a apei:	35°C
Temperatura maximă a apei (cu intermitențe)	70°C*
Indice de protecție:	IP67
Greutate netă (inclusiv accesorii):	16 kg

Cicluri de evacuare a apei calde din mașina de spălat vase și mașina de spălat rufe

**5 DOMENIUL DE UTILIZARE**

Ape uzate provenite de la o locuință privată.

**6 CURBA DE RANDAMENT****7 LUNGIMEA CONDUCTEI DE EVACUARE PE VERTICALĂ ȘI ORIZONTALĂ****8 INSTALARE**

Instalarea și întreținerea acestui aparat trebuie efectuate de către personal calificat. Consultați norma de instalare EN 12056.

**8a REGLEMENTĂRI**

- 1- Atenție : locația în care va fi instalat **SANICUBIC 1** trebuie să fie suficient de mare pentru a rămâne un spațiu de lucru, de minim 60 cm, în jurul și deasupra aparatului, astfel încât să poată fi efectuate eventualele lucrări de întreținere. Acest local trebuie luminat, ventilat suficient și protejat împotriva înghețului.
- 2- Vanele de închidere (nu sunt furnizate cu aparatul) trebuie să fie instalate atât pe conductele de intrare a efluenților, cât și pe conducta de evacuare.
- 3- Această conductă de evacuare trebuie să fie concepută pentru a se evita orice reflux de la canalizare a se vedea exemplul din desenul 8a(3). Astfel, refluxul poate fi evitat, datorită instalării unei bucle anti-retur, situată deasupra nivelului de reflux.

**Observație:** cu excepția unor indicații locale contrarii, nivelul de reflux corespunde nivelului rețelei de drumuri (șosele, trotuare...). Continuați această conductă, după bucla anti-retur, cu un tub de diametru superior.

- 4- Se recomandă instalarea unei pompe auxiliare, submersibile, pentru evacuarea apei din locația unde este instalat produsul (în cazul unei inundații).
- 5- Stația de pompare trebuie să aibă aerisire prin acoperiș.
- 6- Stația de pompare trebuie să fie fixată la sol (a se vedea paragraful 8b).

**8b RACORDUL CONDUCTEI DE EVACUARE**

Datorită sistemului de tocare cu care este echipată fiecare pompă, se poate utiliza pentru conducta de evacuare un tub **DN 50**.

Cotul de evacuare se află în mijlocul aparatului, în partea din spate (a se vedea 8b). Montați-l cu ajutorul manșonului **D** la tubul ascendent și fixați-l cu colierele.

Pompa aparatului **SANICUBIC 1** este echipată cu o clapetă anti-retur.

Pentru vanele de închidere și reflux, a se vedea paragraful 8a.

**8c RACORDUL APARATELOR SANITARE LA INTRĂRILE INFERIOARE**

⚠ Dacă doriți să instalați un duș sau o cadă la același nivel cu **SANICUBIC 1**, trebuie neapărat să instalați partea superioară a conductelor de evacuare ale acestor obiecte sanitare la o înălțime minimă de 25 cm.

**8d RACORDUL INTRĂRILOR DN 40/50**

Intrări inferioare (a se vedea 8d(1))

Intrare superioară (a se vedea 8d(2))

- Tăiați extremitatea de la intrarea DN50 a **SANICUBIC 1** cu un fierăstrău.
- Decupați manșonul **D** pentru a obține același diametru cu tubul: DN 40 sau DN 50 (a se vedea 8d(3))
- Fixați manșonul **D** la intrare și pe tub cu ajutorul colierelor.

**8e RACORDUL INTRĂRILOR DN 100/110**

Intrări inferioare (a se vedea 8e(1))

1- Îndepărtați bușonul intrării laterale.

2- Fixați manșonul **F** cu colierul **J**.

3- Introduceți tubul DN 100/110 în cealaltă extremitate a manșonului și fixați-l cu celălalt colier **J**.

Intrare superioară (a se vedea 8e(2))

1- Tăiați extremitatea superioară a intrării DN 100 cu un fierăstrău.

2- Fixați manșonul **F** cu colierul **J**.

3- Introduceți tubul DN 100/110 în cealaltă extremitate a manșonului și fixați-l cu celălalt colier **J**.

**8f RACORDUL LA VENTILAȚIE**

8f1- **SISTEMUL DE VENTILAȚIE A SANICUBIC 1**

Una din intrările superioare DN 50 trebuie să fie dedicată ventilației. Conducta de aerisire trebuie să fie prevăzută spre acoperiș.

Tăiați extremitatea uneia dintre intrări DN 50 cu un fierăstrău.

Apoi, fixați manșonul **D** cu colierul **J**.

Introduceți tubul DN 50 în cealaltă extremitate a manșonului și fixați-l cu celălalt colier **J**.



**ATENȚIE:** obturați în nici un fel conducta de aerisire; conducta de aerisire trebuie să rămână deschisă pentru buna funcționare a aparatului.

#### 8f2-AERISIREA PĂRȚII ELECTRICE:



Conectați furtunul transparent din PVC cristal 8/11 la panoul de control situat pe Sabicubic 1.

Cealaltă extremitate a furtunului trebuie să se afle la 1-2 m deasupra aparatului pentru a se evita ca apa să intre în partea electrică în caz de inundație.

Atenție: nu înțepați furtunul.

#### 8h FIXAREA APARATULUI LA SOL

**SANICUBIC 1** este echipat cu dispozitive de fixare la sol care îl împiedică să se rotească sau să se miște.

- 1- Poziționați aparatul în locul dorit.
- 2- Marcați pe sol cele 2 orificiile de fixare.
- 3- Introduceți diblurile  în sol și apoi montați aparatul.
- 4- Fixați aparatul cu ajutorul șuruburilor .

#### 8i RACORDUL ELECTRIC

- 1- Instalația electrică trebuie să fie realizată de către un electrician calificat. Instalația electrică trebuie să corespundă normelor în vigoare.
- 2- Alimentarea trebuie să fie realizată pentru clasa 1. Aparatul trebuie să fie racordat la un tablou de conectare legat la pământ. Circuitul de alimentare electrică a aparatului trebuie să fie protejat de un disjuncteur de înaltă sensibilitate de 30 mA, calibrat la 20 A. Acest racord electric trebuie să servească în mod exclusiv alimentării aparatului **SANICUBIC 1**. În cazul în care cablul electric al aparatului este deteriorat, acesta trebuie înlocuit de către fabricant sau de către o persoană autorizată de Departamentul de Service, pentru a se evita orice pericol.

#### 9 FUNCȚIONAREA ALARMEI

##### 1/ Alarmer generale:

###### Alarmă de nivel:

Dacă nivelul apei din interiorul aparatului este anormal de ridicat, LED-ul roșu al alarmei se aprinde.

###### Alarmă temporală:

Dacă motorul funcționează timp de mai mult de 1 minut, LED-ul roșu al alarmei se aprinde.

##### 2/ Resetare alarme:

Butonul panoului de control nu va permite stingerea LED-ului roșu (care trebuie să redevină verde) decât dacă problema care a condus la declanșarea alarmei a fost soluționată.

##### 3/ Alarmă pentru tensiunea de alimentare:

Dacă LED-ul verde al panoului de control clipește, atunci tensiunea de alimentare a fost întreruptă momentan.

#### ALARMA APARATULUI

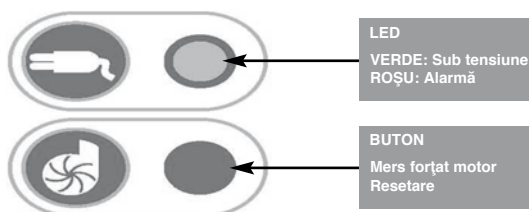

#### 10 NORME

- **SANICUBIC 1** este conform cu norma EN 12050-1 (stație de pompare pe verticală pentru efluenți care conțin materii fecale), cât și cu directivele europene cu privire la materialele de construcție, la securitatea electrică și compatibilitatea electromagnetică.

#### 11 PUNEREA ÎN FUNCȚIUNE

- 1- După ce ați efectuat racordurile hidraulice și electrice, verificați etanșeitatea racordurilor, lăsând să curgă apă, în mod succesiv, prin fiecare intrare utilizată. Asigurați-vă de buna funcționare a aparatului, efectuând o probă cu apă de minim 2 cicluri de demarare.
- 2- **ATENȚIE:** În timpul punerii în funcțiune a aparatului, LED-ul verde corespunzător „alimentare tensiune” va clipi. Apăsăți pe butonul panoului de control și LED-ul va înceta să mai clipească. Nu faceți motorul să funcționeze în mers forțat (apăsând pe butoanele de pe panoul de control) înainte ca apa să ajungă în pompă. Funcționarea fără apă (la sec) deteriorează sistemul de tocare.

#### 12 UTILIZARE

- 1- **SANICUBIC 1** este conceput pentru evacuarea apelor uzate provenind de la o casă cu destinație de locuință. Orice altă aplicație antrenează anularea garanției. Nu aruncați niciodată în aparat șervețele, prezervative, articole de igienă, uleiuri, solvenți, deșeuri, acizi, baze, alte lichide potențial explozive sau corozive...
- 2- **ATENȚIE:** În cazul întreruperii curentului, opriți orice curgere de apă de la aparatele (obiectele sanitare) conectate la **SANICUBIC 1**.
- 3- Nu instalați / utilizați aparatul într-o zonă cu risc de explozie.

#### 13 ÎNTREȚINERE

Buna funcționare a stației de evacuare trebuie să fie verificată vizual o dată pe lună și trebuie controlată în mod regulat de către personal calificat (anual). Dacă întâmpinați totuși probleme tehnice, cereți sfatul serviciului asistență clienți SFA. În cazul în care cablul electric al aparatului este deteriorat, acesta trebuie înlocuit de către fabricant sau de către o persoană autorizată de Departamentul de Service, pentru a se evita orice pericol.

#### 14 GARANȚIE



Aparatul **SANICUBIC 1** beneficiază de 2 ani garanție pentru piese și manoperă, începând cu data cumpărării, cu condiția ca instalarea și utilizarea aparatului să fie conforme cu instrucțiunile din acest manual.

**1 POPIS**

**SANICUBIC 1** je přečerpávací stanice určená pro odpadní vody z rodinného domu s 5-6 stálými obyvateli.

Dodržujte veškeré pokyny k instalaci a údržbě, popsané v tomto návodu.

Především pokyny označené následovně:

- " " Označení, jehož nerespektování může mít za následek ohrožení bezpečnosti osob,
  - " " Označení upozorňující na riziko ohrožení elektrickým proudem,
  - " " Pokyny určené výhradně pro kvalifikované odborníky,
- "**POZOR**" označení, jejichž nerespektování může způsobit poškození funkce přístroje.

Pro jakékoliv dodatečné informace se obraťte na náš zákaznický servis.

**PRINCIP FUNKCE**

**SANICUBIC 1** obsahuje jedno čerpadlo vybavené vysoce výkonným řezacím ústrojím.

Stanice **SANICUBIC 1** je vybavena dvěma spínacími systémy (tlakovými sondami). Jeden ovládá chod motorů, druhý systém alarmu.

- **Dlouhá tlaková sonda** (normální funkce): jakmile hladina odpadní vody ve stanici dosáhne spínací výšky, spustí se čerpací systém.
- **Krátká tlaková sonda** (abnormální funkce): pokud hladina odpadní vody ve stanici dosáhne vysoké úrovně, sepne se kontakt. LED hlavního alarmu na ovládacím panelu stanice se ozsvítí červeně.

**SANICUBIC 1** je možné dovybavit deportovaným alarmem (drátový), který reprodukuje optické signály fungování přístroje.

**2 SEZNAM DODANÝCH DÍLŮ****3 ROZMĚRY****4 TECHNICKÉ ÚDAJE SANICUBIC 1**

Typ	R350
Maximální výtlačná výška	11 m
Napětí	220-240V
Frekvence	50 Hz
Objem stanice	47 l
Maximální příkon	1500 W
Maximální proud	13 A
Elektrická třída	I
Povolená průměrná teplota čerpané vody	35°C
Maximální teplota vody (krátkodobě)	70°C*
El. krytí	IP67
Hmotnost netto (včetně příslušenství)	30 kg

\*Cyklus vypouštění horké vody z myčky na nádobí a pračky



**5 ROZSAH POUŽITÍ**

Odpadní voda z domácnosti

**6 VÝKONOVÁ KŘIVKA****7 POMĚR ČERPAČÍ VÝŠKY A ČERPAČÍ VZDÁLENOSTI****8 INSTALACE**

Uvedení do chodu a údržba tohoto přístroje musí být prováděny kvalifikovaným odborníkem v souladu s normou EN12056.

**8a ZÁVAZNÉ POŽADAVKY**

- 1- **POZOR:** technický prostor, kde bude **SANICUBIC 1** umístěn musí být dostatečně prostorný (min. 600 mm ze stran i nad stanicí), aby byl umožněn přístup při případné údržbě. Tento prostor musí být dostatečně osvětlen, dobře odvětrán a chráněn před mrazem.
- 2- Na přívodu i na výpusti musí být v bezprostřední blízkosti stanice instalovány uzavíratelné ventily (nejsou součástí dodávky). **POZOR:** ventil na výtlačku nesmí v otevřené poloze zmenšit vnitřní průměr potrubí.
- 3- Ochrana proti zpětnému vzduťi: odpadní tlakové potrubí musí být vedeno tak, aby byla vytvořena ochrana proti zpětnému vzduťi (viz. ). **Poznámka:** Kromě specifických místních podmínek vždy hladina zpětného vzduťi odpovídá úrovni ulice. Po provedení ochrany proti zpětnému vzduťi pokračujte potrubím o větším průměru.
- 4- Doporučujeme instalaci přidavného čerpadla pro případ zaplavení prostoru (obr. .
- 5- Stanice musí být odvětrána mimo budovu (klasické odvětrání kanalizace).
- 6- Stanice musí být upevněna k podlaze (viz odst. .

**8b PŘIPOJENÍ STANICE K ODPADNÍMU TLAKOVÉMU POTRUBÍ**

Sejměte kryt/y vstupů a výstupů na zadní straně přístroje (obr. .

Díky řezacímu ústrojí, kterým je čerpadlo vybaveno, použijte potrubí **DN 50**.

Výstupní oblouk se nachází zezadu uprostřed přístroje (obr. ). Propojte jej pomocí manžety **D** (upravte ji zastrížením na DN50) k vertikálnímu potrubí a zajistěte oba spoje sponou **C**. Čerpadlo v **SANICUBIC 1** je vybaveno zpětnou klapkou.

Informace o uzavíratelných ventilech a ochraně proti zpětnému vzduťi : viz odst. .

**8c PŘIPOJENÍ ZAŘIZOVACÍCH PŘEDMĚTŮ KE SPODNÍM VSTUPŮM**

 Pokud chcete instalovat zařizovací předměty ve stejné úrovni, jako **SANICUBIC 1**, je nezbytné nutné, aby výškový rozdíl mezi podlahou a dnem vany či sprchové vaničky byl minimálně 250 mm. V případě WC pak spodní hrana zadního odpadu z WC musí být minimálně 250 mm nad podlahou.

**8d PŘIPOJENÍ VSTUPŮ DN 40/50**

**Spodní vstupy** (obr. )

**Horní vstupy** (obr. )

- Odřízněte víčko vstupu DN50
- Zastříhnete manžetu **D** na průměr potrubí: DN 40, nebo DN 50 (obr. )
- Upevněte manžetu **D** na vstup a na potrubí pomocí spon **C**

**8e PŘIPOJENÍ VSTUPU DN 100/110**

**Spodní vstupy** (obr. )

1- Vyjměte ucpávku bočního vstupu.

2- Upevněte manžetu **F** pomocí spony **A**.

3- Zasuňte potrubí DN 100/110 do opačného konce manžety **F** a upevněte je sponou **A**.

**Horní vstupy** (obr. )

1- Odřízněte víčko vstupu DN100.

2- Upevněte manžetu **F** pomocí spony **A**.

3- Zasuňte potrubí DN 100/110 do opačného konce manžety **F** a upevněte je sponou **A**.

**8f PŘIPOJENÍ ODVĚTRÁNÍ****1- ODVĚTRÁNÍ SANICUBIC 1**

Jeden z horních vstupů DN50 musí být použit pro odvětrání stanice (obr. .

Odvětrávací potrubí musí být vyvedeno mimo objekt.

Odřízněte konec jednoho ze vstupů DN50 pomocí pily.

Poté upevněte manžetu **D** pomocí spony **C**.

Zasuňte potrubí DN50 do opačného konce manžety **D** a upevněte je sponou **C**.

**POZOR:** Nepřipojujte vzduchový ventil k větracímu potrubí. Aby přístroj správně fungoval, musí toto potrubí zůstat otevřené.

## 2- ODVĚTRÁNÍ ELEKTRICKÝCH ČÁSTÍ PŘÍSTROJE:

Připojte hadici 8/11 z průhledného PVC, která je součástí dodávky, k ovládacímu panelu umístěnému na přístroji Sanicubic 1 (viz. schéma 8f1|2).

Druhý konec hadice je třeba umístit 1 až 2 metry nad přístroj, aby se zabránilo vniknutí vody do elektrických částí přístroje v případě zaplavení.

**Pozor : Zabraňte zlomení hadice**

## 8g VYPRÁZDNĚNÍ STANICE (ÚDRŽBA)

Zařízení **SANICUBIC 1** je vybaveno dvěma ucpávkami (obr. (8g 1)).

**Odpojte elektrické napájení přístroje.**

- 1- Sejměte kryt.
- 2- Odstraňte jednu ze dvou ucpávek (obr. (8g 2)).
- 3- Protáhněte sací trubku čerpadla či vodního vysavače pro vyprázdnění přístroje. Průměr otvoru je 40 mm.
- 4- Jakmile skončíte vyprázdnění, nasadte zpět ucpávku a kryt.

## 8h UPEVNĚNÍ STANICE K PODLAZE

**SANICUBIC 1** je vybaven upevněním k podlaze, které zamezuje jeho pohybu a otáčení.

- 1- Umístěte přístroj na požadované místo.
- 2- Označte si 2 otvory pro připevnění k podlaze.
- 3- Umístěte obě 2 hmoždinky A do podlahy a usadte přístroj na místo.
- 5- Upevněte přístroj šrouby 8i.

## 8i ELEKTRICKÉ PŘIPOJENÍ ZAŘÍZENÍ

- 1- Elektrická instalace musí být provedena kvalifikovaným elektrotechnikem. Elektrická instalace musí odpovídat normám platným v dané zemi.
- 2- Napájení musí být realizováno podle třídy 1. Přístroj musí být připojen do uzemněné rozvodové skříně. Napájecí obvod musí být vybaven proudovým chráničem s jmenovitým vybavovacím proudem nepřesahujícím 30mA a jističem 20A. El. přívod musí být vybaven vícepólovým vypínačem s minimálním odstupem kontaktů 3 mm v rozpojeném stavu. Toto připojení musí sloužit výhradně pro **SANICUBIC 1**.  
Pokud je napájecí kabel přístroje poškozen, musí být vyměněn výrobcem, nebo jeho autorizovaným poprodejním servisem, aby se předešlo ohrožení osob el. proudem.

## 9 SIGNALIZACE

### 1/ Hlavní alarmy

#### Signalizace úrovně hladiny:

Pokud je hladina vody v přístroji abnormálně vysoko: rozsvítí se červená LED dioda alarmu

#### Časová signalizace:

Pokud motor běží déle než 1 minutu: rozsvítí se červená LED dioda alarmu +

### 2/ Resetování alarmů

Tlačítko neumožní vypnout červenou LED diodu (bude svítit zeleně) dokud se nevyřeší příčina alarmu.

### 3/ Síťový alarm

Jestliže začne blikat zelená LED na ovládacím panelu, znamená to, že okruh není dočasně pod napětím.

## OVLÁDACÍ PANEL STANICE

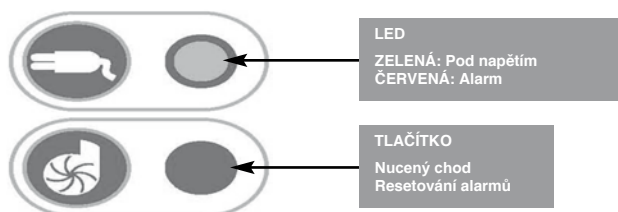

## 10 SHODA S NORMAMI

- **SANICUBIC 1** odpovídá normě EN 12050-1 (čerpací stanice na odpadní vodu obsahující fekálie), stejně jako evropským směrnici o stavebních výrobcích, elektrické bezpečnosti a elektromagnetické kompatibilitě. Instalace a používání musí odpovídat normě EN12056.

## 11 UVEDENÍ DO PROVOZU

- 1- Jakmile provedete všechna elektrická a hydraulická připojení, zkontrolujte těsnost všech spojů tak, že necháte protékat vodu postupně každou použitou přípojkou. Ujistěte se o správné funkci opakovaním testu těsnosti minimálně na dva kompletní cykly provozu stanice.
- 2- **POZOR: Při obnovení napětí se zelená LED dioda pro síť rozblíká. Po stisknutí tlačítka na ovládacím panelu začne svítit nepřerušovaně. Nespouštějte**

## 12 POUŽÍVÁNÍ

- 1- **SANICUBIC 1** je určen na čerpání domácí odpadní vody. Jakékoliv jiné použití má za následek ztrátu záruky. Nikdy nevpravujte ubrousky, prezervativy, hygienické potřeby, oleje, tuky, rozpouštědla, odpady, kyseliny, zásady, jiné potenciálně výbušné kapaliny, korozivní látky apod. do zařizovacích předmětů připojených ke stanici.
- 2- **POZOR: V případě výpadku elektrického proudu uzavřete veškeré přívody vody u zařizovacích předmětů připojených k SANICUBIC® 1.**
- 3- Nepoužívejte a neinstalujte stanici v místech s nebezpečím výbuchu.

## 13 ÚDRŽBA

Správný chod stanice musí být vizuálně kontrolován na panelu stanice každý měsíc a pravidelně (jednou ročně) servisem SFA. Pokud se kdykoliv setkáte s problémem, kontaktujte zákaznický servis. Pokud je napájecí kabel přístroje poškozený, musí být vyměněn výrobcem, nebo jím autorizovaným servisem, aby se předešlo ohrožení osob elektrickým proudem.

## 14 ZÁRUKA

Na **SANICUBIC 1** platí záruka 2 roky na díly a zpracování, pod podmínkou dodržení záručních podmínek. Záručními podmínkami jsou, mimo jiné, veškeré požadavky uvedené v:

- Návod k instalaci a používání
- Příloha k návodu k instalaci a používání
- Specifikace odpadního potrubí pro výrobky SFA
- Specifikace používání výrobků SFA



# SANICUBIC 1

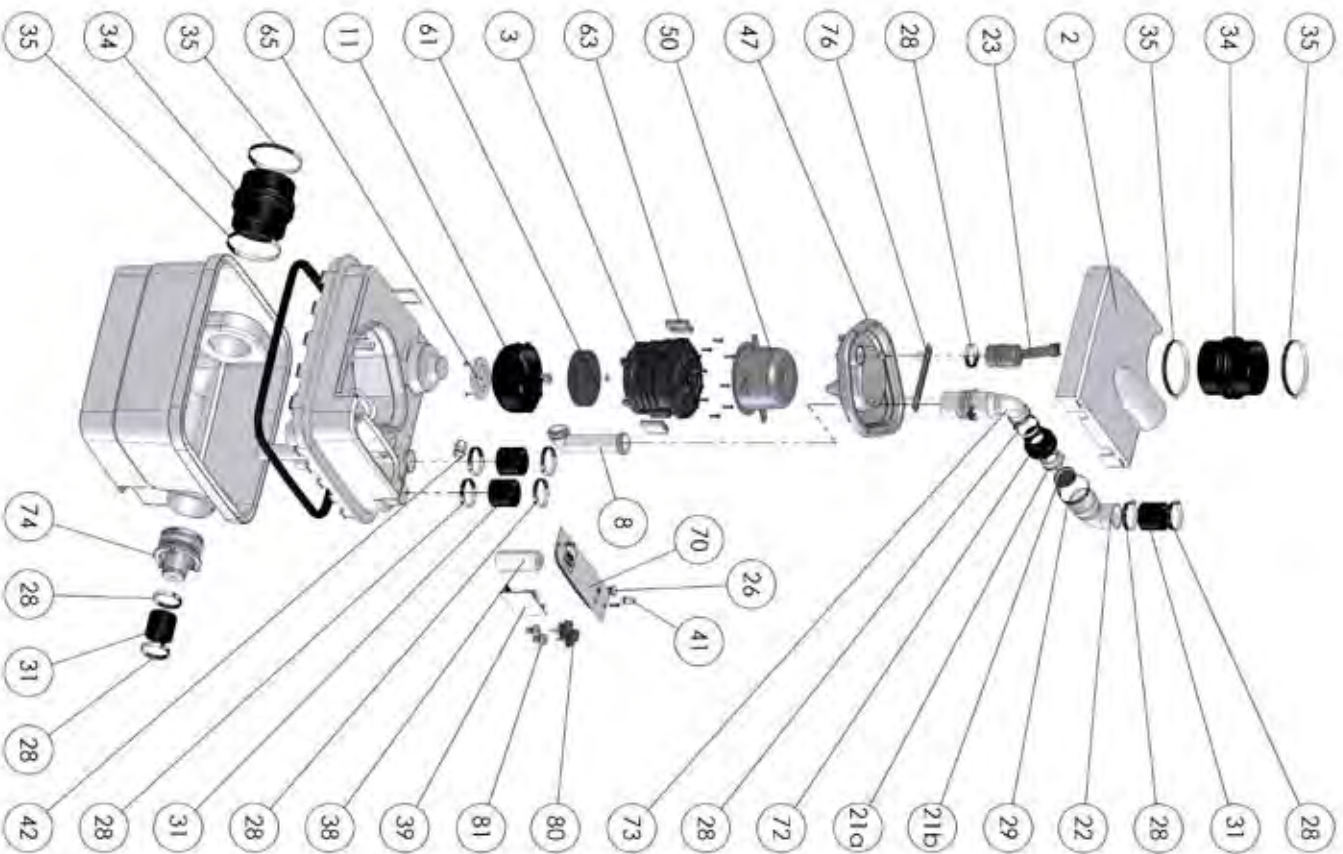

**FRANCE**  
**SOCIÉTÉ FRANÇAISE**  
**D'ASSAINISSEMENT**  
 8, rue d'Aboukir  
 75002 Paris  
 Tel. 01 44 82 39 00  
 Fax 01 44 82 39 01

**UNITED KINGDOM**

**SANIFLO Ltd.**  
 Howard House,  
 The Runway  
 South Ruislip  
 Middx. A9E  
 HA4 6 SE  
 Tel. 020 8842 0033 / 4040  
 Fax 020 8842 1671

**IRELAND**

**SANIRISH Ltd**  
 IDA Industrial Estate  
 Edenderry  
 County Offaly  
 Tel. + 353 46 9733 102  
 Fax + 353 46 9733 093

**AUSTRALIA**

**SANIFLO AUSTRALIA**  
 Unit 7, 15 Howleys Road,  
 Notting Hill  
 P.O. Box 5122  
 Pinewood Victoria 3149  
**Melbourne**  
 Tel. +61 3 9543 3891  
 Fax +61 3 9543 6851

**DEUTSCHLAND**

**SFA SANIBROY GmbH**  
 Waldst. 23 Geb. B5  
 63128 Dietzenbach  
 Tel. (060 74) 30928-0  
 Fax (060 74) 30928-90

**ITALIA**

**SFA ITALIA spa**  
 Via del Benessere, 9  
 27010 Sizzano (PV)  
 Tel. 03 82 61 81  
 Fax 03 82 61 8200

**ESPAÑA**

**GRUPO SFA**  
 C/ Vinyolets, 1  
 P.I. Can Vinyolets  
 08130 Sta. Perpètua de  
 Mogoda - Barcelona  
 Tel. +34 93 544 60 76  
 Fax +34 93 462 18 96

**PORTUGAL**

**SFA Lda**  
 Av 5 de Outubro, 10 - 1.<sup>o</sup>  
 1050-056 Lisboa  
 Tel. +351 21 350 70 00  
 Fax +351 21 957 70 00

**SUISSE SCHWEIZ**  
**SWIZZERA**

**SFA SANIBROY AB**  
**SWITZERLAND**  
 Stettensstrasse 6  
 CH-8954 Geroldswil  
 Tel. +41 44 748 17 44  
 Fax +41 44 748 17 43

**BENELUX**

**SFA BENELUX B.V.**  
 Voltweg 4  
 6101 XK Echt  
 Tel. +31 475 487100  
 Fax +31 475 486515

**SVERIGE**

**SANIFLO AB**  
 BOX 797  
 S-191 27 Sollentuna  
 Tel. + 08-404 15 30  
 Fax + 08-404 15 39

**POLSKA**

**SFA POLAND**  
 ul. Kolejowa 33  
 05-092 Lomikolki/Warszawa  
 Tel. (+4822) 732 00 32  
 Fax (+4822) 751 35 16

**РОССИЯ**

**SFA РОССИЯ**  
 101000 Москва  
 Корнацкий туп.  
 9а, ком. 103  
 Тел. (495) 258 29 51  
 факс (495) 258 29 51

**ČESKÁ REPUBLIKA**

**SFA-SANIBROY, spol. s r.o.**  
 Na Košince  
 180 00 PRAHA 8 - Libeň  
 Tel. : +420 266 712 855  
 Fax : +420 266 712 856

**ROMANIA**

**SFA SANIFLO S.R.L.**  
 Strada Leopold Nicolae, nr. 2A  
 Timișoara, 300454  
 Tel. +40 256 245 092  
 Fax +40 256 245 029

**中国**

升利堡  
 宁波新福安卫浴设备有限公司  
 宁波市鄞州区新福安路480号C1315153  
 T. 0574 - 8817 1777  
 F. 0574 - 8728 1907

## SERVICE HELPLINES

**TEL**

☛ N°Azur 10 810 05 90 02

France 08457 650011 (Call from a land line)  
 United Kingdom 1850 23 24 25 (LOW CALL)  
 Ireland +61 3 9543 3891  
 Australia 0800 82 27 82 0  
 Deutschland 0382 6181  
 Italia +34 93 544 60 76  
 España +351 21 350 70 00  
 Portugal +41 44 748 17 44  
 Suisse Schweiz Svizzera +31 475 487100  
 Benelux 08-744 15 18  
 Sverige (+4822) 732 00 33  
 Polska (495) 258 29 51  
 Россия +420 266 712 855  
 Česká Republika +40 256 245 092  
 România +0574 - 8817 1777

**FAX**

03 44 94 46 19  
 020 8842 1671  
 + 353 46 97 33 093  
 +61 3 9543 6851  
 (060 74) 30928-90  
 +39 0382 618200  
 +34 93 462 18 96  
 +351 21 957 70 00  
 +41 44 748 17 43  
 +31 475 486515  
 08-744 15 18  
 (+4822) 751 35 16  
 (495) 258 29 51  
 +420 266 712 856  
 +40 256 245 029  
 +0574 - 8728 1907