

# ЕЛЕКТРИЧНИЙ ПРОТОЧНИЙ ВОДОНАГРІВАЧ

## atlantic Ivory



**КЕРІВНИЦТВО З ЕКСПЛУАТАЦІЇ**

**Шановні покупці!**

З питань гарантійного, сервісного та післягарантійного обслуговування на території України звертайтеся за тел. **0-800-500-885** – безкоштовно з усіх телефонів.

Ваш виклик буде направлений до найближчого із 110 сервісних центрів. Ми проконтролюємо своєчасність і якість виконаних робіт.

З актуальним переліком сервісних центрів можна ознайомитись на сайті – <http://www.atlanticgeyser.com.ua> або за телефоном **0-800-500-885**

**Сторінки**

Призначення .....	3
Технічні характеристики .....	3
Комплектація поставки .....	4
Будова .....	6
Приєднання до електромережі .....	7
Приєднання до системи водопостачання .....	8
Установка та початок експлуатації водонагрівача .....	9
Управління роботою водонагрівача .....	10
Установка душа .....	11
Установка душової стійки .....	12
Інструкція з техобслуговування .....	13
Гарантійні зобов'язання .....	14
Гарантійний талон.....	16

## Призначення

Проточний електроводонагрівач Atlantic призначений для нагрівання води, що подається з централізованих та автономних мереж господарсько-питного водопостачання. Може бути встановлений у квартирі, котеджі, офісі та ін.

## Технічні характеристики

Основні технічні характеристики наведені у таблиці 1.

Таблиця 1

Модель	Номінальна потужність, кВт	Номінальна напруга, В	Номінальний тиск води, кПа	Мінімальний проток, л/хв.	Максимальний тиск води на вході, мПа	Маса, кг	Габаритні розміри, мм
Ivory IV202 SB 5.5 kW	5.5	220	0	2	0,38	1.3	195x306x95
Ivory IV202 SB 7.0 kW	7.0	220	0	2	0,6	1.7	195x306x95
Ivory IV202 5.5 kW	5.5	220	0	2	0,38	1.3	195x306x95
Ivory IV202 7.0 kW	7.0	220	0	2	0,6	1.7	195x306x95

## УВАГА ВАЖЛИВА ІНФОРМАЦІЯ З ТЕХНІКИ БЕЗПЕКИ

1) Вхід холодної води – ліворуч. Запірний вентиль встановлюється на вході. Вихід гарячої води – праворуч. Між патрубком виходу гарячої води та душовою лейкою заборонено встановлювати запірну арматуру.

Заборонено використовувати для приєднання аксесуару (гнучкий шланг та душ), які не йшли у комплектації до водонагрівача. Використання неоригінальних аксесуарів може не тільки вплинути на продуктивність та безпеку, але й призвести до анулювання гарантії.

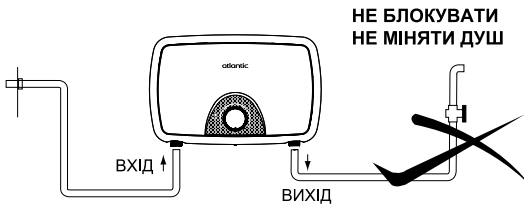



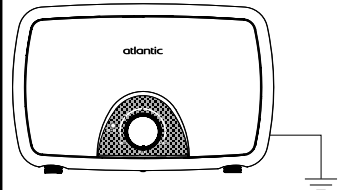

2) Цей прилад має бути заземленим.



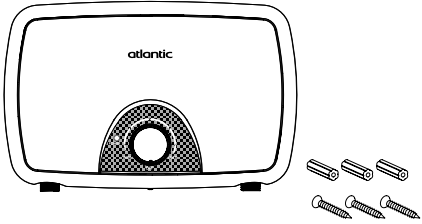
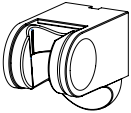
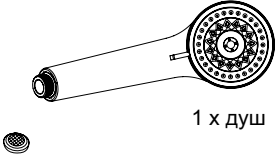

3) Даний прилад не призначений для використання особами (включаючи дітей) із обмеженими фізичними, сенсорними чи розумовими здібностями, або тими, хто не має достатнього досвіду чи знань, якщо вони не знаходяться під наглядом або не діють відповідно до інструкції особи, яка є відповідальною за їхню безпеку при використанні приладу.

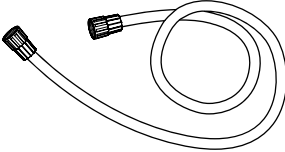
4) Не дозволяйте дітям грати із приладом.

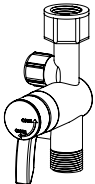
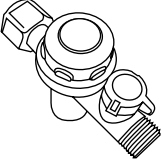
**Комплектація поставки моделей Ivory IV202 SB 5.5 kW  
та Ivory IV202 SB 7.0 kW**

 <p>1 x водонагрівач</p> <p>3 x набір болтів та дюбелів</p>	 <p>1 x тримач для душа</p>
 <p>1 x душ</p> <p>1 x фільтр</p>	 <p>2 x набір болтів та дюбелів</p>
 <p>1 x гнучкий шланг 1.5 м</p>	 <p>1 x "Керівництво з експлуатації"</p>
 <p>1 x запірний вентиль</p> <p><i>Опційна деталь</i></p>	 <p>1 x Вентиль пуск/стоп</p> <p><i>Опційна деталь</i></p>

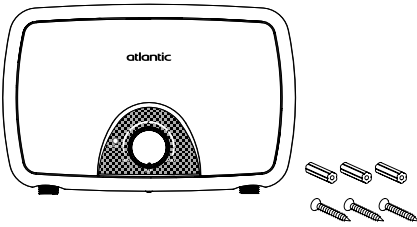
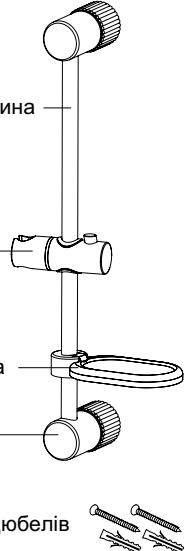
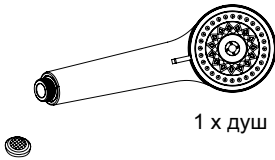
## Комплектація поставки моделей Ivory IV202 5.5 kW та Ivory IV202 7.0 kW

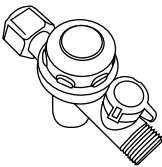
 <p>1 x водонагрівач</p> <p>3 x набір болтів та дюбелів</p>	 <p>1 x Розсувна перекладина</p> <p>1 x Тримач для душа</p> <p>1 x Підставка для мила</p> <p>2xТримач</p> <p>2 x набір болтів та дюбелів</p>
 <p>1 x душ</p> <p>1 x фільтр</p>	 <p>1 x "Керівництво з експлуатації"</p>
 <p>1 x гнучкий шланг 1.5 м</p> <p>1 x запірний вентиль</p> <p><i>Опційна деталь</i></p>	 <p>1 x Вентиль пуск/стоп</p> <p><i>Опційна деталь</i></p>

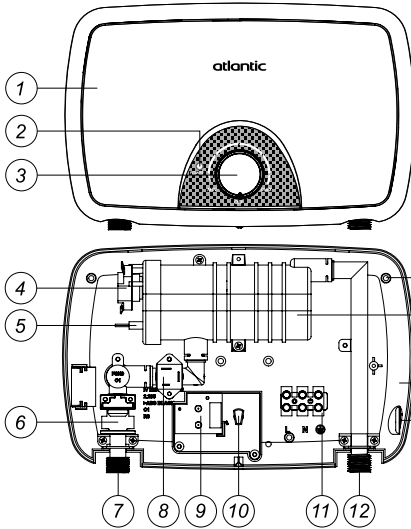

**МОДЕЛЬ: Ivory IV202,  
Ivory IV202 SB (5.5 kW)**

1. Кришка водонагрівача
2. Індикатор живлення
3. Регулятор температури
4. Термостат захисту від перегрівання
5. Нагрівальний елемент
6. Датчик протоку
7. Патрубок входу води
8. Симістор
9. Блок індикації
10. Електронний блок управління
11. Клемна колодка підключення
12. Патрубок виходу води
13. Вхід для кабелю
14. Корпус водонагрівача
15. Нагрівальна колба
16. Монтажні отвори (4 шт.)

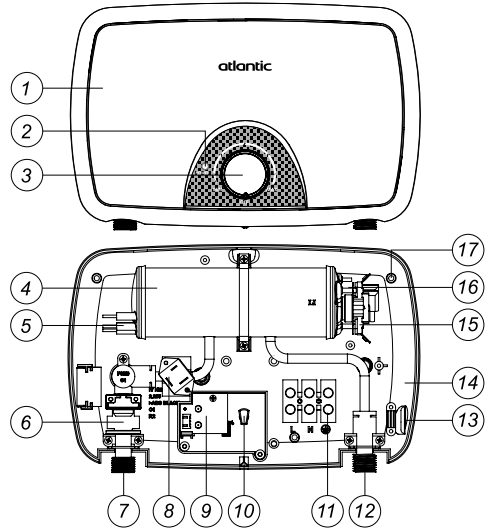

**МОДЕЛЬ: Ivory IV202,  
Ivory IV202 SB (7 kW)**

1. Кришка водонагрівача
2. Індикатор живлення
3. Регулятор температури
4. Нагрівальна колба
5. Нагрівальний елемент
6. Датчик протоку
7. Патрубок входу води
8. Симістор
9. Блок індикації
10. Електронний блок управління
11. Клемна колодка підключення
12. Патрубок виходу води
13. Вхід для кабелю
14. Корпус водонагрівача
15. Термостат захисту від перегрівання
16. Термостат захисту від перегрівання
17. Монтажні отвори (3 шт.)

## УВАГА ⚠ Цей прилад має бути заземленим

- 1) Приєднання має виконуватись кваліфікованим електриком.
- 2) Приєднання водонагрівача до електромережі має виконуватися трижильним мідним кабелем (фаза, нуль, заземлення) із перетином, зазначеним у таблиці нижче.
- 3) Кабель приєднується до щитка електроживлення квартири (будинку), щоб не перевантажувати існуючу проводку.
- 4) У ланцюг електроживлення необхідно встановити автоматичний вимикач зі струмом відсічення, зазначеним у таблиці нижче.
- 5) Автоматичний вимикач має бути поза досяжністю людини, яка використовує душ. У ланцюзі електроживлення рекомендується встановити пристрій захисного вимкнення із номінальним вимикаючим диференціальним током, який не перевищує 30 мА.
- 6) Не рекомендується використовувати вилку та розетку.

Таблиця 2

Потужність, кВт	Напруга, В	Струм, А	Перетин провідника, мм <sup>2</sup>	Струм відсічення автоматичного вимикача, А
5,5	220	25	4	32
7	220	34,1	6	40

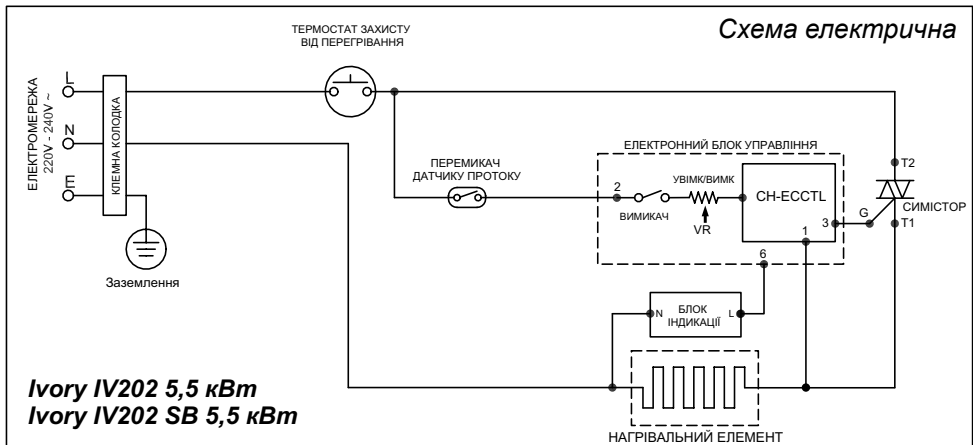

## 8 ПРИЄДНАННЯ ДО ЕЛЕКТРОМЕРЕЖІ ТА СИСТЕМИ ВОДОПОСТАЧАННЯ

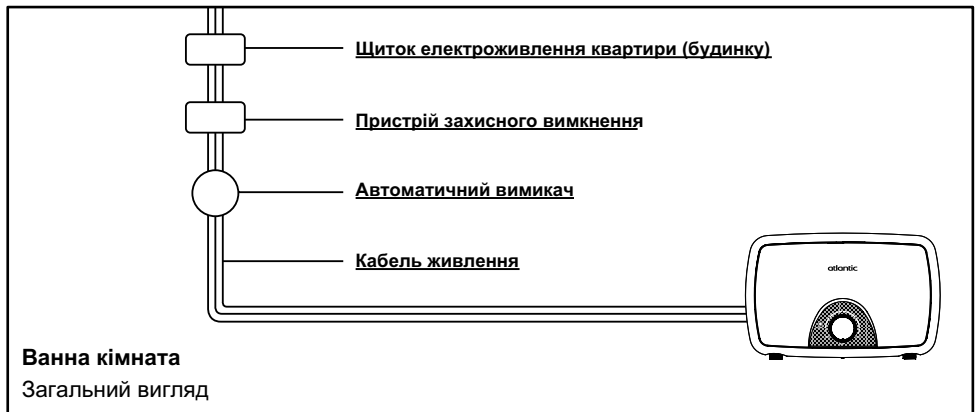
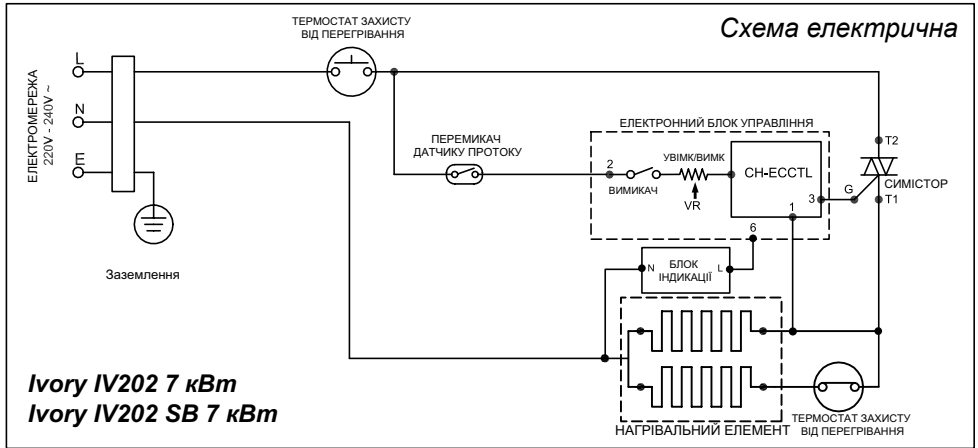

### Приєднання до системи водопостачання

**Увага:** Заборонено використовувати для приєднання аксесуари (гнучкий шланг та душ), які не йшли у комплектації до водонагрівача. Використання неоригінальних аксесуарів може не тільки вплинути на продуктивність та безпеку, але й призвести до анулювання гарантії. Між патрубком виходу гарячої води та душовою лійкою заборонено встановлювати запірну арматуру.





1. Мінімальний робочий тиск води, який має підтримуватись для задовільної роботи, – 0,02 МПа.
2. Мінімальний проток води для увімкнення складає 2 л/хв.
3. Якщо проток менший за 2 л/хв., при досягненні температури нагрівання близько 85 °С спрацьовує термостат захисту від перегрівання. Відновлення роботи у такому разі виконує споживач самостійно шляхом натискання кнопки теплового захисту, яка знаходиться під кришкою. Для цього обов'язково знеструмте водонагрівач. Отримати детальну консультацію можна за телефоном гарячої лінії Atlantic 0800-500-885.
4. Максимальний тиск води у трубопроводі для кожної моделі вказано в табл. 1. При перевищенні вказаного тиску на трубопроводі перед запірним клапаном необхідно встановити редуктор тиску.
5. Патрубок подачі холодної води розташований ліворуч (позначений синьою стрілкою), патрубок виходу гарячої води – праворуч (позначений червоною стрілкою). Патрубки мають різьблення 1/2".
6. Не залишайте прилад у приміщенні, в якому він може заморозитись. Прилад потрібно демонтувати та зберігати у приміщенні з температурою вище 1 °С.
7. Труба для подання води має бути почищена від сміття перед приєднанням приладу.



**ПРИЄДНАННЯ ВОДОНАГРІВАЧА У САМОПЛИВНІЙ СИСТЕМІ**

- a) Вода у водонагрівач має подаватися із резервуара для зберігання холодної води.
- b) Зверніть увагу, що рекомендована висота від верхньої частини водонагрівача до нижньої частини бака із водою 1 м.

## **Установка та початок експлуатації водонагрівача**



**А. УСТАНОВКА**

- \* Відкрутіть болт 'А' (знизу водонагрівача).
- \* Зніміть кришку водонагрівача.
- \* Відмітьте положення 3х болтів.
- \* Просвердліть 3 отвори діаметром 5 мм.
- \* Встановіть та закріпіть водонагрівач за допомогою дюбелів та болтів, які є у комплекті.

# 10 УСТАНОВКА ТА ПОЧАТОК ЕКСПЛУАТАЦІЇ ВОДОНАГРІВАЧА

## V. ПРИЄДНАННЯ ДО СИСТЕМИ ВОДОПОСТАЧАННЯ

- \* Приєднайте вентиль до вхідного патрубку 'X'.  
*(Не докладайте надмірних зусиль, щоб затягнути, щоб не зіпсувати різьблення на пластикових патрубках).*
- \* Увімкніть воду, дайте їй стекти, щоб усі частки домішок вимились, і заповніть нагрівальну колбу водонагрівача водою.
- \* Переконайтеся у відсутності підтікань води у місцях з'єднань із системою водопостачання та усередині водонагрівача.

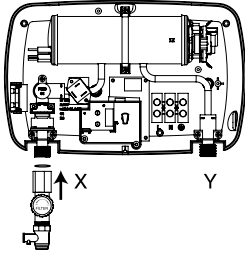

## C. ПРИЄДНАННЯ ДО МЕРЕЖІ ЕЛЕКТРОЖИВЛЕННЯ

- \* Вставте кабель крізь гумову втулку 'C'.
- \* Приєднайте кабель наступним чином:  
Червоний чи коричневий..... фаза (L).  
Чорний чи синій..... нейтральний (N).  
Зелений чи зелено-жовтий..... земля (⊕).

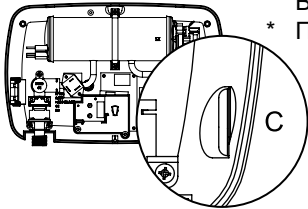

## D. ТЕСТОВИЙ ЗАПУСК ВОДОНАГРІВАЧА

- \* Щоб перевірити, чи правильно працює водонагрівач, подайте воду на водонагрівач, відкривши вентиль на вході.
- \* Після того, як вода почне виливатися із душа у точці споживання, увімкніть автомат живлення.
- \* Увімкніть 'ON' на регуляторі температури та установіть необхідну температуру. Загориться індикатор 'POWER'. Вода нагріється за кілька секунд.
- \* Вбудований датчик протоку води вимкне водонагрівач після закриття вентиля на вході.
- \* Водонагрівач готовий до використання.

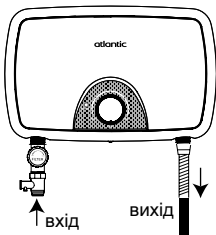

## Управління роботою водонагрівача

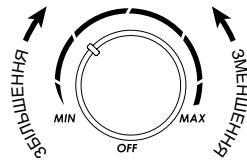
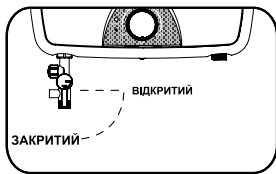

1. Увімкніть водонагрівач.
2. Щоб увімкнути душ, поверніть важіль запірного вентиля проти годинникової стрілки, і вода одразу потече.
3. Поверніть регулятор температури за годинниковою стрілкою. Загориться індикатор увімкнення.

1. Визначте потрібну висоту для душового приладдя і поставте позначки для монтажних отворів. Відмітьте кріпильні отвори для кронштейну.
2. Просвердліть отвори та вставте монтажні дюбелі (є у комплекті).
3. Закріпіть кріпильну пластину болтами.
4. Прикріпіть тримач душа до кріпильної пластини.
5. Прикріпіть гнучкий шланг до вихідного отвору водонагрівача та до лійки душа.
6. Переконайтесь, що гумова прокладка, що входить до комплекту, знаходиться на місці на виході, та шайба із сітчастим фільтром прикріплена до лійки душа.
7. Вставте лійку душа у тримач для душа.

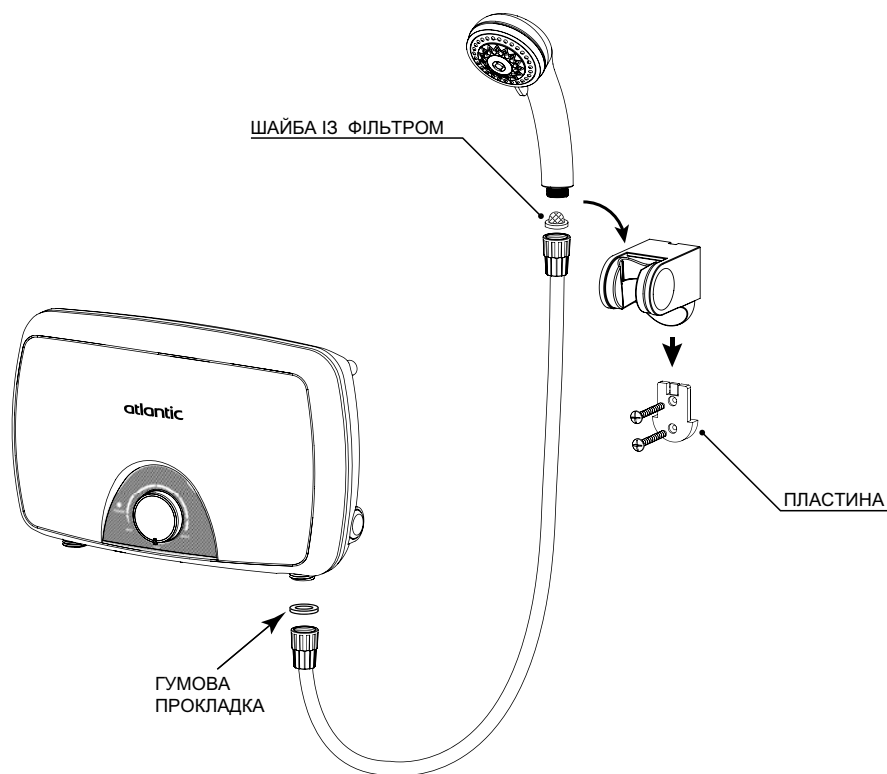

1. Закріпіть поворотну мильницю та тримач для душа на розсувній перекладині, як вказано на малюнку.
2. Визначте потрібну висоту для душового приладдя і позначте місця для монтажних отворів.
3. Просвердліть монтажні отвори і вставте дюбелі (у комплекті).
4. Закріпіть аксесуари болтами і закрийте кришки на тримачі для душа.
5. Приєднайте гнучкий шланг до вихідного отвору водонагрівача і до душової лійки.
6. Переконайтеся, що гумова прокладка, яка входить до комплекту, знаходиться на місці, і шайба із сітчастим фільтром прикріплена до лійки душа.

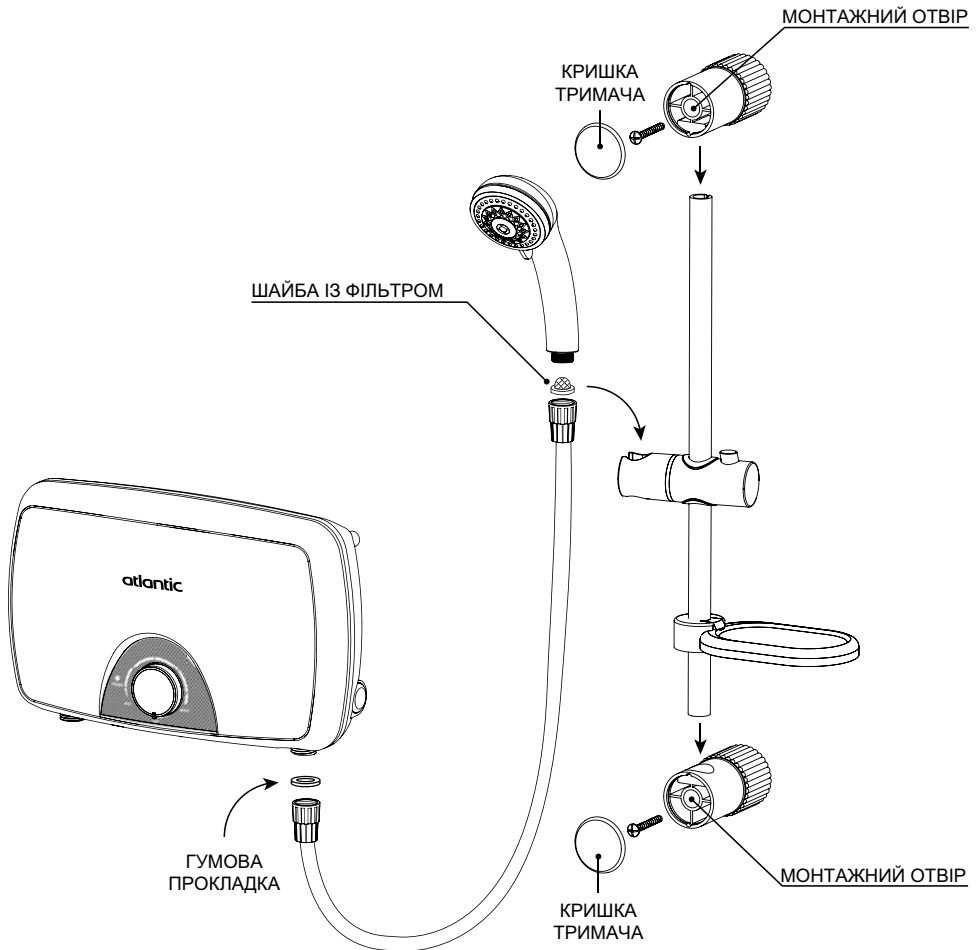

**Увага:** Перед увімкненням переконайтесь, що нагрівальна колба водонагрівача заповнена водою (особливо після установки, обслуговування / ремонту водопроводу, а також перед увімкненням електроживлення). Цей крок дозволить запобігти ушкодженню нагрівального елемента.



1. Необхідно вимикати водонагрівач, коли він не використовується.
2. Раз на місяць прочищайте фільтри запірного клапана на вході та лійки душа на виході, щоб запобігти їх засміченню (див. рисунки нижче).
3. Протирайте кришку водонагрівача вологою ганчіркою і м'яким миючим засобом, але не використовуйте розчинники, бензин, спирт і будь-які інші абразивні або органічні розчини.

**Увага:** Невиконання цієї вимоги може призвести до виходу із ладу водонагрівача. У цьому випадку водонагрівач не підлягає гарантійному обслуговуванню.



### **НЕ ВИКОРИСТОВУЙТЕ РОЗЧИННИКИ, СПИРТ ТА БЕНЗИН**

Ви можете протерти кришку водонагрівача вологою ганчіркою та м'яким миючим засобом, але не використовуйте розчинник, спирт, бензин та інші органічні розчини.



### **ОЧИЩЕННЯ ФІЛЬТРА ЛІЙКИ ДУША**

Від'єднайте лійку душа від шланга. Витягніть фільтр та промийте його водою, щоб видалити усі забруднення. Приєднайте лійку душа до шланга у вихідне положення.

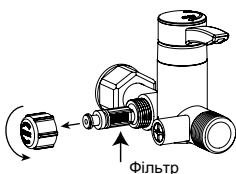

### **ОЧИЩЕННЯ ФІЛЬТРА ЗАПІРНОГО КЛАПАНА**

Відкрутіть кришку фільтра, повернувши її проти годинникової стрілки, та зніміть фільтр. Промийте його водою і поверніть у вихідне положення.

**Виробник:** 25, Джалан Серулинг 58, Тамань Кланг Джая, 41200 Кланг, Селангор Дарул Эхсан, Малайзія

Усі водонагрівачі Atlantic проходять випробування перед відвантаженням із заводу. При належному догляді і використанні водонагрівачі довговічні, безпечні і надійні. Використовуйте тільки аксесуари, що йдуть у комплекті.

Гарантійний термін експлуатації становить 24 місяці від дати продажу.

З питань гарантійного, післягарантійного та сервісного обслуговування звертайтеся за телефоном 0-800-500-885 – безкоштовно з усіх телефонів по Україні.

При купівлі водонагрівача Atlantic вимагайте правильного заповнення гарантійних документів, перевірки зовнішнього вигляду виробу, цілісності його елементів і комплектності. Гарантійні документи додаються. Претензії, що стосуються механічних ушкоджень і некомплектності водонагрівача, після продажу не приймаються.

Гарантійні документи дійсні тільки в оригіналі, із позначкою про дату і місце продажу, за підписом продавця, штампом торгуючої організації. При неправильному оформленні або втраті гарантійних документів споживач втрачає право на гарантійне обслуговування.

За відсутності у гарантійному та відривному талонах дати продажу гарантійний термін обчислюється із дня випуску виробу підприємством-виробником.

Вартість встановлення не входить у вартість виробу.

Гарантійне обслуговування авторизованим сервісним центром виконується безкоштовно протягом гарантійного терміну експлуатації (0-800-500-885 безкоштовно по Україні).

При виникненні несправності споживач зобов'язаний відключити водонагрівач від електромережі та від системи водопостачання та звернутися за телефоном 0-800-500-885.

Водонагрівач Atlantic приймається на гарантійний ремонт тільки із керівництвом з експлуатації, з правильно заповненими гарантійними документами і заявою споживача.

Строк виконання гарантійних зобов'язань становить не більше 14 діб із дня надходження водонагрівача до організації, що виконує ремонт.

Виробник не несе відповідальність за відхилення параметрів електромережі і мережі водопостачання від норми і їх технічний стан, а також за несправності водонагрівача, що були викликані цими відхиленнями.

**Заборонено!!! Демонтувати водонагрівач до приїзду майстра сервісного центру.**

У випадку не виконання даної вимоги водонагрівач не підлягає гарантійному обслуговуванню і ремонт оплачує споживач.

Гарантійне обслуговування не проводиться у випадках:

- недотримання правил збереження, транспортування, встановлення, підключення і експлуатації виробу;

- механічних ушкоджень виробу;

- внесення технічних змін у виріб;

- використання приладу не за призначенням;

- порушення умов гарантійного обслуговування;

- відсутності заземлення, якщо це призвело до виходу з ладу водонагрівача;

- невідповідності якості води Державним санітарним правилам і нормам «Вода питна.

Гігієнічні вимоги до якості води централізованого господарсько-питного водопостачання».

У цих випадках ремонт сплачує споживач.

У разі виклику спеціаліста сервісного центру з негарантійного випадку, споживач сплачує вартість виклику згідно з діючим прейскурантом.

По закінченні терміну служби товару (див. в гарантійних зобов'язаннях) рекомендуємо звернутися до регіонального або будь-якого сервісного центру, що займається обслуговуванням аналогічної побутової техніки, для отримання консультації про можливість подальшої експлуатації товару.

При неправильному оформленні або втраті гарантійних документів їхнє відновлення виконується у встановленому законодавством України порядку.

Виробник залишає за собою право вносити зміни до керівництва без повідомлення споживачів.

## УСУНЕННЯ НЕСПРАВНОСТЕЙ

Таблиця 3

НЕСПРАВНОСТІ	ПРИЧИНА ПРОБЛЕМИ	РІШЕННЯ
1) Не тече вода із водонагрівача.	а) Частинки бруду блокують вхідний отвір або клапан на вході.	а) Зніміть і очистіть вхідний вентиль.
2) Нема гарячої води.	а) Несправності електричного під'єднання.	а) Зверніться за допомогою до фахівця.
	б) Проблеми з подачею води.	б) Зверніться за допомогою до фахівця.
	с) Спрацював термовимикач.	с) Збільшіть напір води. Натисніть на кнопку теплового захисту.
	д) Зниження температури води на вході.	д) Зменшіть напір води.
3) Вода дуже гаряча навіть при низькій температурі.	а) Недостатня кількість води проходить через прилад.	а) Зніміть і очистіть вхідний вентиль.
	б) Збільшення температури води на вході.	б) Збільшіть напір води.
4) Вода раптово стала холодною.	а) Перервано електроживлення.	а) Перевірте електропостачання або роботу інших приладів. За необхідністю проконсультуйтеся із фахівцем.
	б) Термостат (Auto) вимкнувся.	б) Вимкніть регулятор температури з позиції 'ON' в 'OFF', щоб перезапустити термостат.
5) Вода вимкнена, а індикатор горить (прилад увімкнений).	а) Несправний регулятор напору.	а) Вимкніть з мережі і зверніться в СЦ.
	б) Несправний симістор.	б) Вимкніть з мережі і зверніться в СЦ.





дійсний у разі заповнення

atlantic

### ВІДРИВНИЙ ТАЛОН

на технічне обслуговування протягом 2 років  
гарантійного терміну експлуатації

дійсний у разі заповнення

atlantic

### ВІДРИВНИЙ ТАЛОН

на гарантійний ремонт протягом 2 років  
гарантійного терміну експлуатації

дійсний у разі заповнення

atlantic

### ВІДРИВНИЙ ТАЛОН

на гарантійний ремонт протягом 2 років  
гарантійного терміну експлуатації

#### Заповнює продавець

Водонагрівач модель \_\_\_\_\_

Заводський №

Дата виготовлення \_\_\_\_\_

(число, місяць, рік)

Продавець \_\_\_\_\_

(назва, адреса)

Дата продажу \_\_\_\_\_

(число, місяць, рік)

Матеріально відповідальна особа \_\_\_\_\_

(підпис та розшифрування)

МП

Корінець відривного талона на технічне обслуговування  
протягом 2 років гарантійного терміну експлуатації

Вилучений \_\_\_\_\_ 20 \_\_\_\_ р.

Виконавець \_\_\_\_\_  
(підпис та розшифрування)

#### Заповнює продавець

Водонагрівач модель \_\_\_\_\_

Заводський №

Дата виготовлення \_\_\_\_\_

(число, місяць, рік)

Продавець \_\_\_\_\_

(назва, адреса)

Дата продажу \_\_\_\_\_

(число, місяць, рік)

Матеріально відповідальна особа \_\_\_\_\_

(підпис та розшифрування)

МП

Корінець відривного талона на гарантійний ремонт  
протягом 2 років гарантійного терміну експлуатації

Вилучений \_\_\_\_\_ 20 \_\_\_\_ р.

Виконавець \_\_\_\_\_  
(підпис та розшифрування)

#### Заповнює продавець

Водонагрівач модель \_\_\_\_\_

Заводський №

Дата виготовлення \_\_\_\_\_

(число, місяць, рік)

Продавець \_\_\_\_\_

(назва, адреса)

Дата продажу \_\_\_\_\_

(число, місяць, рік)

Матеріально відповідальна особа \_\_\_\_\_

(підпис та розшифрування)

МП

Корінець відривного талона на гарантійний ремонт  
протягом 2 років гарантійного терміну експлуатації

Вилучений \_\_\_\_\_ 20 \_\_\_\_ р.

Виконавець \_\_\_\_\_  
(підпис та розшифрування)

<p><b>Заповніє виконавець</b></p> <p>Виконавець _____ (підприємство, організація, адреса) _____</p> <p>Номер, за яким товар взято на гарантійний облік _____</p> <p>Принада ремонту. Назва заміненого комплектуючого виробу, складової частини: _____ _____ _____ _____</p> <p>Дата проведення робіт _____ (число, місяць, рік)</p> <p>Підпис особи, що виконала роботу, та його розшифрування _____ _____</p> <p>Номер пломбратора _____</p> <p><b>МП</b></p> <p>Підпис споживача, що підтверджує виконання гарантійного ремонту _____</p>	<p><b>Заповніє виконавець</b></p> <p>Виконавець _____ (підприємство, організація, адреса) _____</p> <p>Номер, за яким товар взято на гарантійний облік _____</p> <p>Принада ремонту. Назва заміненого комплектуючого виробу, складової частини: _____ _____ _____ _____</p> <p>Дата проведення робіт _____ (число, місяць, рік)</p> <p>Підпис особи, що виконала роботу, та його розшифрування _____ _____</p> <p>Номер пломбратора _____</p> <p><b>МП</b></p> <p>Підпис споживача, що підтверджує виконання гарантійного ремонту _____</p>	<p><b>Заповніє виконавець</b></p> <p>Виконавець _____ (підприємство, організація, адреса) _____</p> <p>Номер, за яким товар взято на гарантійний облік _____</p> <p>Принада ремонту. Назва заміненого комплектуючого виробу, складової частини: _____ _____ _____ _____</p> <p>Роботи з технічного обслуговування, виконані відповідно до порядку гарантійного обслуговування, ремонтом не вважаються.</p> <p>Дата проведення робіт _____ (число, місяць, рік)</p> <p>Підпис особи, що виконала роботу, та його розшифрування _____ _____</p> <p>Номер пломбратора _____</p> <p><b>МП</b></p> <p>Підпис споживача, що підтверджує виконання технічного обслуговування _____ _____ _____</p>



**atlantic**

April 2017