

Guarantee

**EverExceed**<sup>®</sup>  
power your applications

# КЛАПАННО-РЕГУЛИРУЕМЫЕ СВИНЦОВО-КИСЛОТНЫЕ АККУМУЛЯТОРЫ СЕРИИ MICRO GEL



*Премиальное качество  
для надежного энергоснабжения*

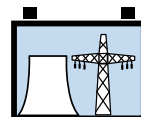
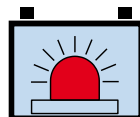
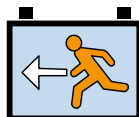
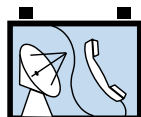

[www.everexceed.com](http://www.everexceed.com)



## Необслуживаемые клапанно-регулируемые свинцово-кислотные гелевые аккумуляторы GEL (VRLA)

**Ёмкость: 4.0Ач до 26Ач**

MICRO GEL - улучшенные свинцово-кислотные аккумуляторы EverExceed с гелеобразным электролитом клапанно-рекомбинационного типа предназначены для обеспечения повышенной производительности в условиях глубоких циклов заряда-разряда, устойчивы к вибрациям и ударам. Аккумуляторы компактны, занимают мало места, обеспечивая при этом полную силу и надежную работу. Использование специальных уплотнительных эпоксидов, устройство каналов и конструкции крышки совместно с удлиненными каналами между перегородками и соединителями обеспечивает аккумулятору исключительную устойчивость на герметичность, позволяет использовать их в любом положении.

### Допустимый температурный диапазон:

от -40°C до +70°C

### Оптимальный температурный диапазон:

от +20°C до +32°C

### Хранение в заряженном состоянии:

24 месяца при T = 20°C

При повышении T на каждые 9°C время хранения сокращается в два раза

## Качество класса Premium

Производственные процессы обеспечения качества батарей серии MICRO GEL VRLA включают последние достижения отрасли этого класса аккумуляторов, что делает их идеальными для широких сфер применения.

## Отсутствие транспортных ограничений

☑ **Наземный транспорт:** классифицируются согласно DOT-CFR Title 49 parts 171-189 как безопасные.

☑ **Водный транспорт:** классифицируются согласно IMDG приложение 27 как безопасные

☑ **Воздушный транспорт:** безопасны согласно IATA/ICAO, специальное постановление A67.



## Инновационные особенности

- ☑ Срок службы в буферном режиме: 5-8 лет при T=20°C и остаточной ёмкости 80% от номинальной;
- ☑ Отменные показатели накопляемой энергии совместно с продолжительным сроком службы;
- ☑ Толщина положительной пластины совместно с оптимизированным сплавом обеспечивают антикоррозийную устойчивость;
- ☑ Отвечают требованиям стандартов UL;
- ☑ Защита от протекания, практически полное отсутствие газовыделения
- ☑ Полностью необслуживаемые в течение всего срока службы Искро- и пламезащищенная система регулировки внутреннего давления, обеспечивающие долгий срок службы;
- ☑ Усовершенствованный свинцово-кальциево-оловянный сплав уменьшает коррозию решетки пластин и обеспечивает большой срок службы аккумуляторов;
- ☑ Электролит в форме геля не расслаивается. Не требуется уравнивающий заряд;
- ☑ Тиксотропный гель серной кислоты, гелевый порошок ведущих поставщиков Европы обеспечивают уникальную производительность аккумулятора;
- ☑ Увеличенный срок службы и способность выдерживать глубокие циклы разряда для особых условий эксплуатации;
- ☑ Крайне низкий саморазряд (менее 2% в месяц): срок хранения аккумуляторов - до 2 лет при @ 20°C
- ☑ Возможность работы в любом положении.
- ☑ Рекомендуется вертикальная, боковая или торцевая установка;
- ☑ Особая устойчивость к высоким температурам

## Сферы применения:

Аккумуляторы серии MICRO GEL VRLA созданы для продолжительной работы и высокой отдачи в следующих приложениях:

- ☑ Фотовольтаика
- ☑ Резервное электропитание
- ☑ Охранные системы
- ☑ Портативные инструменты
- ☑ Ветрогенерация
- ☑ Телекоммуникации
- ☑ Медицинское оборудование
- ☑ Бытовая электроника

## Основные технические данные

|                    |  |
|--------------------|--|
| Напряжение         | 6 и 12 Вольт номинально  |
| Сплав пластин      | Свинец-Кальций-Олово   |
| Пластины           | Плоские намазные   |
| Материал корпуса   | Термостойкий пластик ABS (опционно: не распространяющий горения пластик V-0) |
| Полюсные терминалы | Ножевого типа No.187 & 250 или медная вставка                                |
| Электролит         | Связанный в сепараторе раствор серной кислоты плотностью 1.30 кг/л           |
| Напряжение зарядки | Буферной - 2.25-2.30 В/эл., Циклической - 2.40 В/эл. при T=20°C              |
| Клапаны            | Самоуплотняющиеся  |

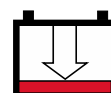
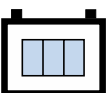

**КОНСТРУКЦИЯ** - Решетки положительных и отрицательных пластин отлиты из сплава свинца, кальция и олова для снижения коррозии. Применяются активные материалы высокой чистоты (99.9999%).

Материалы и комплектующие для батарей производятся с использованием новейших мировых технологий и поставляются ведущими производителями в этой области. Базовый материал сепаратора - микропористой дюропластик – повышает устойчивость к высоким температурам и механическую прочность, обеспечивая тем самым защиту от вибраций и механических ударов. Это позволяет эксплуатировать аккумуляторы даже в самых «тяжелых» условиях.

Назначение сепаратора - поддержка постоянного расстояния между положительными и отрицательными пластинами. Тем самым устраняется возможность короткого замыкания, а активный материал полностью вступает в реакцию с электролитом. Пористая же структура сепаратора обеспечивает беспрепятственное заполнение элементов батарей гелевым электролитом.

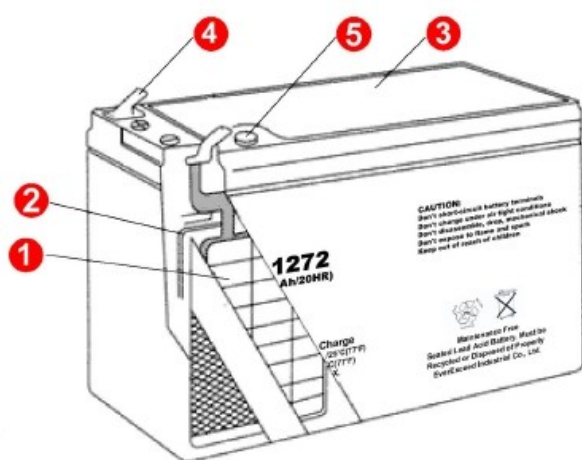

- ① Пластины: оптимизированный свинцово-кальциево-оловянный сплав для минимизации коррозии.
- ② Сепаратор: Усиленный микропористый – для разделения положительных и отрицательных пластин и уменьшения внутреннего сопротивления
- ③ Материалы корпуса: Усиленный ABS пластик (UL 94HB) – контейнер и крышка.  
Опционно: Пластик ABS не распространяющий горения (UL 94 V-0)
- ④ Полюсные терминалы Ножевого типа No.187 и 250, посеребрённые, медная посеребрённая вставка, свинцовые или посеребрённые пластины, медные терминалы-флажки
- ⑤ Клапаны: для сброса избыточного внутреннего давления и защиты от атмосферного воздействия

**ЗАПОЛНЕНИЕ АККУМУЛЯТОРОВ ЭЛЕКТРОЛИТОМ:** элементы заполняются гелевым электролитом с помощью специальных, изготовленных под заказ вакуумных машин. С их помощью обеспечивается столь необходимое для качественной и продолжительной работы аккумулятора полное заполнение электролитом сепараторов и его 100% проникновение к пластинам. Для обеспечения каждого элемента должным количеством геля, аккумуляторы вначале переполняются, затем излишек геля удаляется. Конструкция и устройство гелевой VRLA батареи исключает какую-либо необходимость в доливе воды – аккумуляторы не требуют обслуживания в течение всего своего срока службы.

**КЛАПАНЫ РЕГУЛИРОВКИ ВНУТРЕННЕГО ДАВЛЕНИЯ:** аккумуляторы работают при внутреннем давлении несколько выше атмосферного, однако пределы давления регулируются клапанами одностороннего действия, которые открываются при избыточном давлении 14 КПа, а закрываются при 8.4КПа.

**РЕКОМБИНАЦИЯ ГАЗОВ** – свыше 99% газов (водород и кислород), вырабатываемых в процессе нормальной работы аккумуляторной батареи (главным образом – во время зарядки), рекомбинируют внутри нее и превращаются в воду, которая входит в состав электролита. Излишки газов стравливаются через специальный самоуплотняющийся клапан.

**КОНСТРУКЦИЯ ПОЛ СНЫ ТЕРМИНАЛОВ** - ороший контакт между медными сердечниками и свинцовой массой полюсных терминалов жизненно важен, особенно для обеспечения коротких, но сильноточных разрядов. Без этого появляется риск плохого контакта и перегрева, ведущего к потере герметичности и протеканию электролита. Конструкция и технология отливки и сборки данных компонентов продукции EverExceed гарантирует бесперебойную эксплуатацию в течение всего расчетного срока службы аккумуляторов.

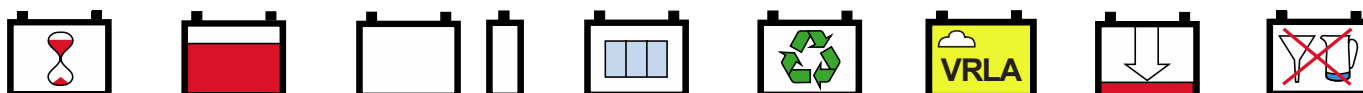

## Техническая спецификация

| Модель     | Номинальное напряжение (В) | Ёмкость C20, Ач | Массогабаритные размеры |                |                |                       |               | Тип полюсного терминала |
|------------|----------------------------|-----------------|-------------------------|----------------|----------------|-----------------------|---------------|-------------------------|
|            |                            |                 | Длина мм/дюйм           | Ширина мм/дюйм | Высота мм/дюйм | Высота полная мм/дюйм | Масса кг/фунт |                         |
| MG 6-4.0G  | 6                          | 4.0             | 70 / 2.76               | 47 / 1.85      | 102 / 4.02     | 105 / 4.25            | 0.75 / 1.65   | Faston Tab No. 187      |
| MG 6-4.5G  | 6                          | 4.5             | 70 / 2.76               | 47 / 1.85      | 102 / 4.02     | 105 / 4.25            | 0.80 / 1.76   | Faston Tab No. 187      |
| MG 6-7.2G  | 6                          | 7.2             | 151 / 5.95              | 34 / 1.34      | 94 / 3.70      | 98 / 3.86             | 1.15 / 2.53   | Faston Tab No. 187      |
| MG 6-7.5G  | 6                          | 7.5             | 151 / 5.95              | 34 / 1.34      | 94 / 3.70      | 98 / 3.86             | 1.20 / 2.64   | Faston Tab No. 187      |
| MG 6-9.0G  | 6                          | 9               | 98 / 3.86               | 56 / 2.21      | 118 / 4.65     | 118 / 4.65            | 1.22 / 2.68   | Faston Tab No. 250      |
| MG 6-12G   | 6                          | 12              | 151 / 5.95              | 50 / 2.01      | 94 / 3.70      | 98 / 3.86             | 1.87 / 4.11   | Faston Tab No. 250      |
| MG 6-14G   | 6                          | 14              | 108 / 4.25              | 71 / 2.80      | 140 / 5.51     | 144 / 5.67            | 2.20 / 4.84   | Faston Tab No. 250      |
| MG 6-15G   | 6                          | 15              | 108 / 4.25              | 72 / 2.83      | 140 / 5.51     | 144 / 5.67            | 2.25 / 4.95   | Faston Tab No. 250      |
| MG 12-4.0G | 12                         | 4.0             | 90 / 3.55               | 70 / 2.76      | 102 / 4.02     | 107 / 4.22            | 1.42 / 4.68   | Faston Tab No. 187      |
| MG 12-4.5G | 12                         | 4.5             | 90 / 3.55               | 70 / 2.76      | 102 / 4.02     | 107 / 4.22            | 1.58 / 3.47   | Faston Tab No. 187      |
| MG 12-5.0G | 12                         | 5               | 90 / 3.55               | 70 / 2.76      | 102 / 4.02     | 107 / 4.22            | 1.70 / 3.74   | Faston Tab No. 187      |
| MG 12-7.2G | 12                         | 7.2             | 151 / 5.95              | 65 / 2.56      | 94 / 3.70      | 98 / 3.86             | 2.20 / 4.84   | Faston Tab No. 187      |
| MG 12-7.5G | 12                         | 7.5             | 151 / 5.95              | 65 / 2.56      | 94 / 3.70      | 98 / 3.86             | 2.25 / 4.95   | Faston Tab No. 187      |
| MG 12-9.0G | 12                         | 9               | 151 / 5.95              | 65 / 2.56      | 94 / 3.70      | 98 / 3.86             | 2.65 / 5.83   | Faston Tab No. 250      |
| MG 12-12G  | 12                         | 12              | 151 / 5.95              | 98 / 3.86      | 94 / 3.70      | 100 / 3.94            | 3.55 / 7.80   | Faston Tab No. 250      |
| MG 12-14G  | 12                         | 14              | 151 / 5.95              | 98 / 3.86      | 94 / 3.70      | 100 / 3.94            | 4.00 / 8.80   | Faston Tab No. 250      |
| MG 12-18G  | 12                         | 18              | 181 / 7.13              | 76 / 2.99      | 167 / 6.58     | 167 / 6.58            | 5.25 / 11.5   | F-M5                    |
| MG 12-20G  | 12                         | 20              | 181 / 7.13              | 76 / 2.99      | 167 / 6.58     | 167 / 6.58            | 5.95 / 13.1   | F-M5                    |
| MG 12-22G  | 12                         | 22              | 181 / 7.13              | 76 / 2.99      | 167 / 6.58     | 167 / 6.58            | 6.20 / 13.6   | F-M5                    |
| MG 12-26G  | 12                         | 26              | 166 / 6.54              | 175 / 6.90     | 126 / 4.96     | 126 / 4.96            | 8.0 / 17.6    | F-M5                    |

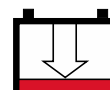
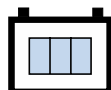

**Электрическая спецификация**

| Модель     | Номинал. напряжение, В | Ёмкость при T20°C       |                         |                        |                        |                        | Внутреннее сопротивление мОм | Макс. ток заряда, А | Макс. ток разряда на 5 сек, А |
|------------|------------------------|-------------------------|-------------------------|------------------------|------------------------|------------------------|------------------------------|---------------------|-------------------------------|
|            |                        | 20 часовая до 1.75 В/эл | 10 часовая до 1.75 В/эл | 5 часовая до 1.70 В/эл | 3 часовая до 1.70 В/эл | 1 часовая до 1.55 В/эл |                              |                     |                               |
| MG 6-4.0G  | 6                      | 4.00                    | 3.56                    | 3.11                   | 2.84                   | 2.40                   | 23.0                         | 1.00                | 66.7                          |
| MG 6-4.5G  | 6                      | 4.50                    | 4.00                    | 3.50                   | 3.20                   | 2.70                   | 20.0                         | 1.13                | 75                            |
| MG 6-7.2G  | 6                      | 7.20                    | 6.60                    | 5.95                   | 5.25                   | 4.30                   | 15.0                         | 1.80                | 105                           |
| MG 6-7.5G  | 6                      | 7.50                    | 6.88                    | 6.20                   | 5.47                   | 4.48                   | 14.8                         | 1.88                | 109                           |
| MG 6-9.0G  | 6                      | 9.00                    | 8.64                    | 7.92                   | 7.42                   | 6.75                   | 14.5                         | 2.25                | 108                           |
| MG 6-12G   | 6                      | 12.0                    | 11.5                    | 10.5                   | 9.60                   | 9.00                   | 11.0                         | 3.00                | 180                           |
| MG 6-14G   | 6                      | 14.0                    | 13.4                    | 12.3                   | 11.2                   | 10.5                   | 10.5                         | 3.50                | 200                           |
| MG 6-15G   | 6                      | 15.0                    | 14.4                    | 13.2                   | 12.0                   | 11.3                   | 10.0                         | 3.75                | 214                           |
| MG 12-4.0G | 12                     | 4.00                    | 3.76                    | 3.60                   | 3.24                   | 3.04                   | 45.0                         | 1.00                | 60.0                          |
| MG 12-4.5G | 12                     | 4.50                    | 4.23                    | 4.05                   | 3.65                   | 3.42                   | 42.0                         | 1.13                | 67.5                          |
| MG 12-5.0G | 12                     | 5.00                    | 4.70                    | 4.50                   | 4.05                   | 3.80                   | 40.0                         | 1.25                | 75                            |
| MG 12-7.2G | 12                     | 7.20                    | 6.60                    | 5.95                   | 5.25                   | 4.30                   | 22.0                         | 1.80                | 105                           |
| MG 12-7.5G | 12                     | 7.50                    | 6.88                    | 6.20                   | 5.47                   | 4.48                   | 21.5                         | 1.88                | 109                           |
| MG 12-9.0G | 12                     | 9.00                    | 8.62                    | 7.88                   | 7.20                   | 6.75                   | 21.0                         | 2.30                | 130                           |
| MG 12-12G  | 12                     | 12.0                    | 11.5                    | 10.5                   | 9.60                   | 9.00                   | 20.0                         | 3.00                | 180                           |
| MG 12-14G  | 12                     | 14.0                    | 13.4                    | 12.3                   | 11.2                   | 10.5                   | 17.0                         | 3.50                | 210                           |
| MG 12-18G  | 12                     | 18.0                    | 17.0                    | 15.0                   | 14.3                   | 12.0                   | 14.0                         | 4.50                | 250                           |
| MG 12-20G  | 12                     | 20.0                    | 18.9                    | 16.8                   | 16.3                   | 13.5                   | 11.0                         | 5.00                | 260                           |
| MG 12-22G  | 12                     | 22.0                    | 20.8                    | 18.5                   | 17.9                   | 14.9                   | 10.5                         | 5.50                | 286                           |
| MG 12-26G  | 12                     | 26.0                    | 24.5                    | 22.5                   | 20.7                   | 16.0                   | 10.0                         | 6.50                | 290                           |

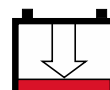
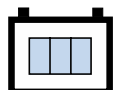

## Таблица токов разряд при T=20°C

| Продолжительность разряда, мин |                  |      |      |      |      |      |      |      |      |      |      |      |      |
|--------------------------------|------------------|------|------|------|------|------|------|------|------|------|------|------|------|
| Мо ел                          | Кон.напряж, В/эл | 5    | 10   | 15   | 20   | 25   | 30   | 45   | 60   | 90   | 120  | 180  | 240  |
| MG 6-4.0G                      | 1.80             | 14.0 | 9.78 | 7.09 | 5.74 | 5.13 | 4.40 | 3.21 | 2.58 | 1.87 | 1.50 | 1.04 | 0.84 |
|                                | 1.75             | 15.5 | 10.7 | 7.60 | 6.08 | 5.31 | 4.52 | 3.31 | 2.62 | 1.91 | 1.53 | 1.06 | 0.85 |
|                                | 1.67             | 17.5 | 11.7 | 8.05 | 6.32 | 5.47 | 4.65 | 3.63 | 2.68 | 1.95 | 1.55 | 1.06 | 0.85 |
| MG 6-4.5G                      | 1.80             | 15.7 | 11.0 | 7.98 | 6.46 | 5.77 | 4.95 | 3.61 | 2.90 | 2.10 | 1.69 | 1.17 | 0.94 |
|                                | 1.75             | 17.4 | 12.0 | 8.55 | 6.84 | 5.97 | 5.08 | 3.72 | 2.95 | 2.15 | 1.72 | 1.19 | 0.96 |
|                                | 1.67             | 19.7 | 13.2 | 9.06 | 7.11 | 6.15 | 5.23 | 4.08 | 3.01 | 2.19 | 1.74 | 1.19 | 0.96 |
| MG 6-7.2G                      | 1.80             | 22.6 | 16.0 | 12.0 | 9.58 | 8.14 | 7.70 | 6.14 | 4.85 | 3.30 | 2.64 | 1.78 | 1.56 |
|                                | 1.75             | 25.1 | 17.2 | 13.0 | 9.94 | 8.57 | 8.12 | 6.28 | 4.91 | 3.38 | 2.69 | 1.80 | 1.58 |
|                                | 1.67             | 28.4 | 18.7 | 13.7 | 10.3 | 8.78 | 8.5  | 6.41 | 5.01 | 3.41 | 2.72 | 1.81 | 1.59 |
| MG 6-7.5G                      | 1.80             | 23.5 | 16.7 | 12.5 | 10.0 | 8.48 | 8.02 | 6.40 | 5.05 | 3.44 | 2.75 | 1.85 | 1.63 |
|                                | 1.75             | 26.1 | 17.9 | 13.5 | 10.4 | 8.93 | 8.46 | 6.54 | 5.11 | 3.52 | 2.80 | 1.88 | 1.65 |
|                                | 1.67             | 29.6 | 19.5 | 14.3 | 10.7 | 9.15 | 8.85 | 6.68 | 5.22 | 3.55 | 2.83 | 1.89 | 1.66 |
| MG 6-9.0G                      | 1.80             | 28.4 | 20.0 | 15.4 | 12.1 | 11.3 | 10.6 | 7.73 | 6.08 | 4.15 | 3.31 | 2.24 | 1.95 |
|                                | 1.75             | 31.6 | 21.5 | 16.2 | 12.5 | 11.6 | 10.8 | 7.88 | 6.17 | 4.22 | 3.38 | 2.27 | 1.98 |
|                                | 1.67             | 35.7 | 23.5 | 17.2 | 13.0 | 12.5 | 11.0 | 8.03 | 6.29 | 4.28 | 3.41 | 2.29 | 2.00 |
| MG 6-12G                       | 1.80             | 37.8 | 26.7 | 20.2 | 16.1 | 15.0 | 14.1 | 10.3 | 8.11 | 5.53 | 4.41 | 2.98 | 2.60 |
|                                | 1.75             | 42.1 | 28.7 | 21.6 | 16.6 | 15.5 | 14.4 | 10.5 | 8.22 | 5.63 | 4.50 | 3.03 | 2.64 |
|                                | 1.67             | 47.6 | 31.3 | 22.9 | 17.3 | 16.6 | 14.7 | 10.7 | 8.39 | 5.71 | 4.55 | 3.05 | 2.66 |
| MG 6-14G                       | 1.80             | 44.1 | 31.2 | 23.6 | 18.8 | 17.5 | 16.5 | 12.0 | 9.46 | 6.45 | 5.15 | 3.48 | 3.03 |
|                                | 1.75             | 49.2 | 33.5 | 25.1 | 19.4 | 18.2 | 16.8 | 12.3 | 9.59 | 6.57 | 5.25 | 3.54 | 3.10 |
|                                | 1.67             | 55.5 | 36.5 | 26.7 | 20.2 | 19.4 | 17.4 | 12.5 | 9.79 | 6.68 | 5.32 | 3.56 | 3.12 |
| MG 6-15G                       | 1.80             | 47.3 | 33.4 | 25.3 | 20.1 | 18.8 | 17.7 | 12.9 | 10.1 | 6.91 | 5.52 | 3.73 | 3.25 |
|                                | 1.75             | 52.7 | 35.9 | 26.9 | 20.8 | 19.5 | 18.0 | 13.2 | 10.3 | 7.04 | 5.63 | 3.79 | 3.32 |
|                                | 1.67             | 59.5 | 39.1 | 28.6 | 21.6 | 20.8 | 18.6 | 13.4 | 10.5 | 7.16 | 5.70 | 3.81 | 3.34 |
| MG 12-4.0G                     | 1.80             | 14.0 | 9.78 | 7.09 | 5.74 | 5.13 | 4.40 | 3.21 | 2.58 | 1.87 | 1.50 | 1.04 | 0.84 |
|                                | 1.75             | 15.5 | 10.7 | 7.60 | 6.08 | 5.31 | 4.52 | 3.31 | 2.62 | 1.91 | 1.53 | 1.06 | 0.85 |
|                                | 1.67             | 17.5 | 11.7 | 8.05 | 6.32 | 5.47 | 4.65 | 3.63 | 2.68 | 1.95 | 1.55 | 1.06 | 0.85 |
| MG 12-4.5G                     | 1.80             | 15.7 | 11.0 | 7.98 | 6.46 | 5.77 | 4.95 | 3.61 | 2.90 | 2.10 | 1.69 | 1.17 | 0.94 |
|                                | 1.75             | 17.4 | 12.0 | 8.55 | 6.84 | 5.97 | 5.08 | 3.72 | 2.95 | 2.15 | 1.72 | 1.19 | 0.96 |
|                                | 1.67             | 19.7 | 13.2 | 9.06 | 7.11 | 6.15 | 5.23 | 4.08 | 3.01 | 2.19 | 1.74 | 1.19 | 0.96 |

Реальные показатели производительности аккумуляторов могут отличаться на +/-5% от заявленных выше.

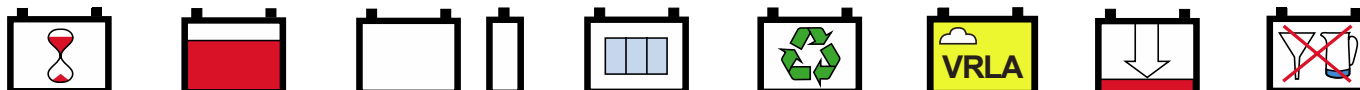

**Таблица токов разряда, Ампер при T=20°C**

| Продолжительность разряда, мин |                 |      |      |      |      |      |      |      |      |      |      |      |      |
|--------------------------------|-----------------|------|------|------|------|------|------|------|------|------|------|------|------|
| Модель                         | Кон.напряж В/эл | 5    | 10   | 15   | 20   | 25   | 30   | 45   | 60   | 90   | 120  | 180  | 240  |
| MG 12-5.0G                     | 1.80            | 17.4 | 12.2 | 8.87 | 7.18 | 6.41 | 5.50 | 4.01 | 3.22 | 2.33 | 1.88 | 1.30 | 1.04 |
|                                | 1.75            | 19.3 | 13.3 | 9.50 | 7.60 | 6.63 | 5.64 | 4.13 | 3.28 | 2.39 | 1.91 | 1.32 | 1.06 |
|                                | 1.67            | 21.9 | 14.7 | 10.1 | 7.90 | 6.83 | 5.81 | 4.53 | 3.34 | 2.43 | 1.93 | 1.32 | 1.07 |
| MG 12-7.2G                     | 1.80            | 22.6 | 16.0 | 12.0 | 9.58 | 8.14 | 7.70 | 6.14 | 4.85 | 3.3  | 2.64 | 1.78 | 1.56 |
|                                | 1.75            | 25.1 | 17.2 | 13   | 9.94 | 8.57 | 8.12 | 6.28 | 4.91 | 3.38 | 2.69 | 1.81 | 1.58 |
|                                | 1.67            | 28.4 | 18.7 | 13.7 | 10.3 | 8.78 | 8.50 | 6.41 | 5.01 | 3.41 | 2.72 | 1.81 | 1.59 |
| MG 12-7.5G                     | 1.80            | 23.5 | 16.7 | 12.5 | 10.0 | 8.48 | 8.02 | 6.40 | 5.05 | 3.44 | 2.75 | 1.85 | 1.63 |
|                                | 1.75            | 26.1 | 17.9 | 13.5 | 10.4 | 8.93 | 8.46 | 6.54 | 5.11 | 3.52 | 2.80 | 1.88 | 1.65 |
|                                | 1.67            | 29.6 | 19.5 | 14.3 | 10.7 | 9.15 | 8.85 | 6.68 | 5.22 | 3.55 | 2.83 | 1.89 | 1.66 |
| MG 12-9.0G                     | 1.80            | 28.4 | 20.0 | 15.4 | 12.1 | 11.3 | 10.6 | 7.73 | 6.08 | 4.15 | 3.31 | 2.24 | 1.95 |
|                                | 1.75            | 31.6 | 21.5 | 16.2 | 12.5 | 11.6 | 10.8 | 7.88 | 6.17 | 4.22 | 3.38 | 2.27 | 1.98 |
|                                | 1.67            | 35.7 | 23.5 | 17.2 | 13.0 | 12.5 | 11.0 | 8.03 | 6.29 | 4.28 | 3.41 | 2.29 | 2.00 |
| MG 12-12G                      | 1.80            | 37.8 | 26.7 | 20.2 | 16.1 | 15.0 | 14.1 | 10.3 | 8.11 | 5.53 | 4.41 | 2.98 | 2.60 |
|                                | 1.75            | 42.1 | 28.7 | 21.6 | 16.6 | 15.5 | 14.4 | 10.5 | 8.22 | 5.63 | 4.50 | 3.03 | 2.64 |
|                                | 1.67            | 47.6 | 31.3 | 22.9 | 17.3 | 16.6 | 14.7 | 10.7 | 8.39 | 5.71 | 4.55 | 3.05 | 2.66 |
| MG 12-14G                      | 1.80            | 44.1 | 31.2 | 23.6 | 18.8 | 17.5 | 16.5 | 12.0 | 9.46 | 6.45 | 5.15 | 3.48 | 3.03 |
|                                | 1.75            | 49.2 | 33.5 | 25.1 | 19.4 | 18.2 | 16.8 | 12.3 | 9.59 | 6.57 | 5.25 | 3.54 | 3.10 |
|                                | 1.67            | 55.5 | 36.5 | 26.7 | 20.2 | 19.4 | 17.4 | 12.5 | 9.79 | 6.68 | 5.32 | 3.56 | 3.12 |
| MG 12-18G                      | 1.80            | 54.8 | 39.8 | 31.3 | 26.0 | 21.1 | 17.4 | 15.5 | 11.6 | 8.76 | 7.15 | 4.37 | 3.59 |
|                                | 1.75            | 61.4 | 41.9 | 34.6 | 27.8 | 22.1 | 18.2 | 16.6 | 12.5 | 8.91 | 7.60 | 4.47 | 3.68 |
|                                | 1.67            | 70.0 | 45.7 | 36.7 | 28.9 | 22.7 | 18.6 | 16.9 | 12.8 | 9.09 | 7.68 | 4.49 | 3.69 |
| MG 12-20G                      | 1.80            | 60.9 | 44.2 | 34.8 | 28.9 | 23.4 | 19.3 | 17.2 | 12.9 | 9.73 | 7.94 | 4.86 | 3.99 |
|                                | 1.75            | 68.2 | 46.6 | 38.4 | 30.9 | 24.6 | 20.2 | 18.4 | 13.9 | 9.90 | 8.44 | 4.97 | 4.10 |
|                                | 1.67            | 77.8 | 50.8 | 40.8 | 32.1 | 25.2 | 20.7 | 18.8 | 14.2 | 10.1 | 8.53 | 4.99 | 4.11 |
| MG 12-22G                      | 1.80            | 67.0 | 48.6 | 38.3 | 31.8 | 25.7 | 21.2 | 18.9 | 14.2 | 10.7 | 8.73 | 5.35 | 4.39 |
|                                | 1.75            | 75.0 | 51.3 | 42.2 | 34.0 | 27.1 | 22.2 | 20.2 | 15.3 | 10.9 | 9.28 | 5.47 | 4.51 |
|                                | 1.67            | 85.6 | 55.9 | 44.9 | 35.3 | 27.7 | 22.8 | 20.7 | 15.6 | 11.1 | 9.38 | 5.49 | 4.52 |
| MG 12-26G                      | 1.80            | 75.4 | 54.7 | 43.8 | 38.8 | 33.1 | 27.2 | 18.4 | 15.2 | 10.4 | 9.72 | 6.53 | 4.81 |
|                                | 1.75            | 83.9 | 59.6 | 46.9 | 41.0 | 34.2 | 27.9 | 19.0 | 15.5 | 10.7 | 9.89 | 6.66 | 4.90 |
|                                | 1.67            | 94.6 | 65   | 49.7 | 42.7 | 35.3 | 28.7 | 19.4 | 15.8 | 10.8 | 10.1 | 6.67 | 4.91 |

Реальные показатели производительности аккумуляторов могут отличаться на +/-5% от заявленных выше.

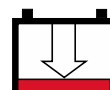
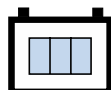

## Таблица мощностей разряда аккумуляторов EverExceed серии "MICRO GEL" Ватт/эл. @ 20°C (68°F)

| Продолжительность разряда, мин. |       |      |      |      |      |      |      |      |      |      |      |      |      |
|---------------------------------|-------|------|------|------|------|------|------|------|------|------|------|------|------|
| Модель.                         | В/эл. | 5    | 10   | 15   | 20   | 25   | 30   | 45   | 60   | 90   | 120  | 180  | 240  |
| MG 6-4.0G                       | 1.80  | 23.6 | 16.4 | 11.6 | 9.42 | 8.40 | 7.23 | 5.27 | 4.33 | 3.16 | 2.57 | 1.80 | 1.46 |
|                                 | 1.75  | 26.1 | 17.4 | 12.4 | 10.0 | 8.64 | 7.35 | 5.39 | 4.39 | 3.24 | 2.60 | 1.81 | 1.48 |
|                                 | 1.67  | 29.6 | 18.8 | 13.6 | 10.8 | 9.24 | 7.86 | 5.71 | 4.56 | 3.34 | 2.68 | 1.85 | 1.49 |
| MG 6-4.5G                       | 1.80  | 26.5 | 18.5 | 13.1 | 10.6 | 9.45 | 8.13 | 5.93 | 4.87 | 3.56 | 2.89 | 2.02 | 1.64 |
|                                 | 1.75  | 29.4 | 19.6 | 14.0 | 11.2 | 9.72 | 8.27 | 6.06 | 4.94 | 3.64 | 2.93 | 2.04 | 1.66 |
|                                 | 1.67  | 33.3 | 21.2 | 15.3 | 12.1 | 10.4 | 8.84 | 6.42 | 5.13 | 3.76 | 3.01 | 2.08 | 1.68 |
| MG 6-7.2G                       | 1.80  | 44.2 | 29.7 | 20.6 | 16.6 | 13.7 | 12.7 | 8.16 | 7.33 | 4.93 | 3.96 | 3.04 | 2.32 |
|                                 | 1.75  | 48.2 | 30.9 | 21.2 | 17.1 | 14.2 | 13.5 | 8.48 | 7.54 | 5.06 | 4.08 | 3.06 | 2.35 |
|                                 | 1.67  | 49.8 | 33.4 | 23.3 | 18.5 | 15.1 | 14.3 | 8.96 | 7.84 | 5.19 | 4.19 | 3.17 | 2.38 |
| MG 6-7.5G                       | 1.80  | 46.0 | 30.9 | 21.5 | 17.3 | 14.3 | 13.2 | 8.50 | 7.64 | 5.14 | 4.13 | 3.17 | 2.42 |
|                                 | 1.75  | 50.2 | 32.2 | 22.1 | 17.8 | 14.8 | 14.1 | 8.83 | 7.85 | 5.27 | 4.25 | 3.19 | 2.45 |
|                                 | 1.67  | 51.9 | 34.8 | 24.3 | 19.3 | 15.7 | 14.9 | 9.33 | 8.17 | 5.41 | 4.36 | 3.30 | 2.48 |
| MG 6-9.0G                       | 1.80  | 53.2 | 37.6 | 28.4 | 22.6 | 19.2 | 16.8 | 14.5 | 11.5 | 7.95 | 6.35 | 4.33 | 3.81 |
|                                 | 1.75  | 57.7 | 39.4 | 29.6 | 22.8 | 19.6 | 17.5 | 14.6 | 11.6 | 8.03 | 6.41 | 4.36 | 3.85 |
|                                 | 1.67  | 65.1 | 42.6 | 31.1 | 23.5 | 20.0 | 17.7 | 14.7 | 11.8 | 8.17 | 6.45 | 4.38 | 3.88 |
| MG 6-12G                        | 1.80  | 70.9 | 50.2 | 36.8 | 29.3 | 24.9 | 22.7 | 18.8 | 15.1 | 10.4 | 8.37 | 5.72 | 5.02 |
|                                 | 1.75  | 79.0 | 52.5 | 39.2 | 30.1 | 25.9 | 23.1 | 19.0 | 15.3 | 10.6 | 8.51 | 5.77 | 5.11 |
|                                 | 1.67  | 89.4 | 56.7 | 43.1 | 32.4 | 27.6 | 24.0 | 20.1 | 15.9 | 10.9 | 8.74 | 5.87 | 5.19 |
| MG 6-14G                        | 1.80  | 79.3 | 56.7 | 44.4 | 36.0 | 29.9 | 27.0 | 22.0 | 16.9 | 12.1 | 10.5 | 6.46 | 5.39 |
|                                 | 1.75  | 89.4 | 59.5 | 48.7 | 39.1 | 31.1 | 28.3 | 23.3 | 18.1 | 13.1 | 11.2 | 6.63 | 5.51 |
|                                 | 1.67  | 101  | 64.2 | 53.5 | 42.2 | 33.1 | 30.2 | 24.6 | 18.9 | 13.5 | 11.5 | 6.74 | 5.60 |
| MG 6-15G                        | 1.80  | 85.0 | 60.7 | 47.6 | 38.6 | 32.0 | 28.9 | 23.6 | 18.1 | 13.0 | 11.3 | 6.92 | 5.78 |
|                                 | 1.75  | 95.8 | 63.7 | 52.2 | 41.9 | 33.3 | 30.3 | 25.0 | 19.4 | 14.0 | 12.0 | 7.10 | 5.90 |
|                                 | 1.67  | 108  | 68.8 | 57.3 | 45.2 | 35.5 | 32.4 | 26.4 | 20.2 | 14.5 | 12.3 | 7.22 | 6.00 |
| MG 12-4.0G                      | 1.80  | 23.6 | 16.4 | 11.6 | 9.42 | 8.40 | 7.23 | 5.27 | 4.33 | 3.16 | 2.57 | 1.80 | 1.46 |
|                                 | 1.75  | 26.1 | 17.4 | 12.4 | 10.0 | 8.64 | 7.35 | 5.39 | 4.39 | 3.24 | 2.60 | 1.81 | 1.48 |
|                                 | 1.67  | 29.6 | 18.8 | 13.6 | 10.8 | 9.24 | 7.86 | 5.71 | 4.56 | 3.34 | 2.68 | 1.85 | 1.49 |
| MG 12-4.5G                      | 1.80  | 26.5 | 18.5 | 13.1 | 10.6 | 9.45 | 8.13 | 5.93 | 4.87 | 3.56 | 2.89 | 2.02 | 1.64 |
|                                 | 1.75  | 29.4 | 19.6 | 14.0 | 11.2 | 9.72 | 8.27 | 6.06 | 4.94 | 3.64 | 2.93 | 2.04 | 1.66 |
|                                 | 1.67  | 33.3 | 21.2 | 15.3 | 12.1 | 10.4 | 8.84 | 6.42 | 5.13 | 3.76 | 3.01 | 2.08 | 1.68 |

Реальные показатели производительности аккумуляторов могут отличаться на +/-5% от заявленных выше.

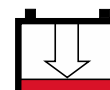
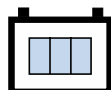



**Таблица мощностей разряда аккумуляторов EverExceed  
серии "MICRO GEL" Ватт/эл. @ 20°C (68°F)**

| Продолжительность разряда, мин. |      |      |      |      |      |      |      |      |      |      |      |      |      |
|---------------------------------|------|------|------|------|------|------|------|------|------|------|------|------|------|
| Модель                          | В/эл | 5    | 10   | 15   | 20   | 25   | 30   | 45   | 60   | 90   | 120  | 180  | 240  |
| MG 12-5.0G                      | 1.80 | 29.4 | 20.6 | 14.6 | 11.8 | 10.5 | 9.03 | 6.59 | 5.41 | 3.96 | 3.21 | 2.24 | 1.82 |
|                                 | 1.75 | 32.7 | 21.8 | 15.5 | 12.4 | 10.8 | 9.19 | 6.73 | 5.49 | 4.04 | 3.25 | 2.27 | 1.84 |
|                                 | 1.67 | 37.0 | 23.6 | 17.0 | 13.4 | 11.5 | 9.82 | 7.13 | 5.70 | 4.18 | 3.34 | 2.31 | 1.87 |
| MG 12-7.2G                      | 1.80 | 44.2 | 29.7 | 20.6 | 16.6 | 13.7 | 12.7 | 8.16 | 7.33 | 4.93 | 3.96 | 3.04 | 2.32 |
|                                 | 1.75 | 48.2 | 30.9 | 21.2 | 17.1 | 14.2 | 13.5 | 8.48 | 7.54 | 5.06 | 4.08 | 3.06 | 2.35 |
|                                 | 1.67 | 49.8 | 33.4 | 23.3 | 18.5 | 15.1 | 14.3 | 8.96 | 7.84 | 5.19 | 4.19 | 3.17 | 2.38 |
| MG 12-7.5G                      | 1.80 | 46.0 | 30.9 | 21.5 | 17.3 | 14.3 | 13.2 | 8.50 | 7.64 | 5.14 | 4.13 | 3.17 | 2.42 |
|                                 | 1.75 | 50.2 | 32.2 | 22.1 | 17.8 | 14.8 | 14.1 | 8.83 | 7.85 | 5.27 | 4.25 | 3.19 | 2.45 |
|                                 | 1.67 | 51.9 | 34.8 | 24.3 | 19.3 | 15.7 | 14.9 | 9.33 | 8.17 | 5.41 | 4.36 | 3.30 | 2.48 |
| MG 12-9.0G                      | 1.80 | 53.2 | 37.6 | 28.4 | 22.6 | 19.2 | 16.8 | 14.5 | 11.5 | 7.95 | 6.35 | 4.33 | 3.81 |
|                                 | 1.75 | 57.7 | 39.4 | 29.6 | 22.8 | 19.6 | 17.5 | 14.6 | 11.6 | 8.03 | 6.41 | 4.36 | 3.85 |
|                                 | 1.67 | 65.1 | 42.6 | 31.1 | 23.5 | 20.0 | 17.7 | 14.7 | 11.8 | 8.17 | 6.45 | 4.38 | 3.88 |
| MG 12-12G                       | 1.80 | 70.9 | 50.2 | 36.8 | 29.3 | 24.9 | 22.7 | 18.8 | 15.1 | 10.4 | 8.37 | 5.72 | 5.02 |
|                                 | 1.75 | 79.0 | 52.5 | 39.2 | 30.1 | 25.9 | 23.1 | 19.0 | 15.3 | 10.6 | 8.51 | 5.77 | 5.11 |
|                                 | 1.67 | 89.4 | 56.7 | 43.1 | 32.4 | 27.6 | 24.0 | 20.1 | 15.9 | 10.9 | 8.74 | 5.87 | 5.19 |
| MG 12-14G                       | 1.80 | 79.3 | 56.7 | 44.4 | 36.0 | 29.9 | 27.0 | 22.0 | 16.9 | 12.1 | 10.5 | 6.46 | 5.39 |
|                                 | 1.75 | 89.4 | 59.5 | 48.7 | 39.1 | 31.1 | 28.3 | 23.3 | 18.1 | 13.1 | 11.2 | 6.63 | 5.51 |
|                                 | 1.67 | 101  | 64.2 | 53.5 | 42.2 | 33.1 | 30.2 | 24.6 | 18.9 | 13.5 | 11.5 | 6.74 | 5.60 |
| MG 12-18G                       | 1.80 | 102  | 72.8 | 57.1 | 46.3 | 38.4 | 34.7 | 28.3 | 21.7 | 15.6 | 13.6 | 8.30 | 6.94 |
|                                 | 1.75 | 115  | 76.4 | 62.6 | 50.3 | 39.9 | 36.4 | 30.0 | 23.3 | 16.8 | 14.4 | 8.52 | 7.08 |
|                                 | 1.67 | 130  | 82.6 | 68.8 | 54.2 | 42.6 | 38.9 | 31.7 | 24.2 | 17.4 | 14.8 | 8.66 | 7.20 |
| MG 12-20G                       | 1.80 | 102  | 72.8 | 57.1 | 46.3 | 38.4 | 34.7 | 28.3 | 21.7 | 15.6 | 13.6 | 8.30 | 6.94 |
|                                 | 1.75 | 115  | 76.4 | 62.6 | 50.3 | 39.9 | 36.4 | 30.0 | 23.3 | 16.8 | 14.4 | 8.52 | 7.08 |
|                                 | 1.67 | 130  | 82.6 | 68.8 | 54.2 | 42.6 | 38.9 | 31.7 | 24.2 | 17.4 | 14.8 | 8.66 | 7.20 |
| MG 12-22G                       | 1.80 | 113  | 80.9 | 63.4 | 51.4 | 42.7 | 38.6 | 31.4 | 24.1 | 17.3 | 15.1 | 9.22 | 7.71 |
|                                 | 1.75 | 128  | 84.9 | 69.6 | 55.9 | 44.3 | 40.4 | 33.3 | 25.9 | 18.7 | 16.0 | 9.47 | 7.87 |
|                                 | 1.67 | 144  | 91.8 | 76.4 | 60.2 | 47.3 | 43.2 | 35.2 | 26.9 | 19.3 | 16.4 | 9.62 | 8.00 |
| MG 12-26G                       | 1.80 | 145  | 105  | 81.7 | 72.4 | 61.8 | 50.7 | 34.4 | 29.1 | 20.0 | 18.9 | 12.8 | 9.50 |
|                                 | 1.75 | 161  | 112  | 86.8 | 76.0 | 63.4 | 51.6 | 35.2 | 30.4 | 20.4 | 19.2 | 12.9 | 9.59 |
|                                 | 1.67 | 182  | 121  | 95.0 | 82.0 | 67.7 | 55.1 | 37.2 | 31.6 | 21.2 | 19.7 | 13.2 | 9.77 |

Реальные показатели производительности аккумуляторов могут отличаться на +/-5% от заявленных выше.

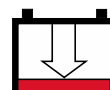
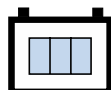

## Срок службы батарей

Срок службы аккумуляторов зависит от нескольких факторов, в том числе:

- ☑ Температура окружающей среды;
- ☑ Режим эксплуатации (буферный/циклический);
- ☑ Метод и качество зарядки батарей;
- ☑ Правильность подбора типа и ёмкости батарей

## Буферный режим эксплуатации

Срок службы в буферном режиме зависит от вышеперечисленных факторов и глубины разряда аккумуляторов во время их эксплуатации. Чем большая глубина разряда, тем меньшим окажется конечный срок службы аккумуляторов.

## Циклический режим эксплуатации

Главным образом срок службы АКБ в циклическом режиме зависит от глубины каждого конкретного разряда и от качества последующей зарядки. Увеличение глубины разрядов влечёт за собой сокращение срока службы.

Аккумуляторы серии MICRO GEL способны выдержать рекордные 550 циклов разряда-зарядки глубиной 100%, что в 1,5-2 раза превышает возможности аналогичных батарей.

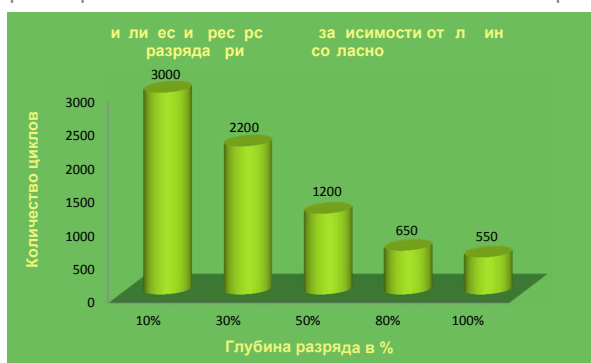

| Отдаваемая ёмкость | Кол-во циклов |
|--------------------|---------------|
| 100%               | 550           |
| 80%                | 650           |
| 50%                | 1200          |
| 30%                | 2200          |
| 10%                | 3000          |

Аккумуляторы серии MICRO GEL имеют отличные показатели саморазряда при хранении - ниже 3% в месяц при T=20°C (68°F). Состояние заряженности батареи может быть определено по напряжению разомкнутой цепи. При длительном хранении состоянию полной разряженности отвечает напряжение на клеммах менее 1,92 В/эл. При разряде батареи её напряжение падает тем быстрее, чем больше разрядный ток. Длительный разряд малыми токами следует ограничивать на более высоком конечном напряжении, чем при быстром сильноточном разряде (см. табл. ниже). После разряда (независимо от его глубины), батарею следует незамедлительно зарядить до 100% ёмкости.

| Допустимый уровень разряда   |                                     |
|------------------------------|-------------------------------------|
| Разрядный ток (в ед. C10, A) | Конечное напряжение разряда (В/эл.) |
| До 0.1 CA                    | 1.75                                |
| 0.11 - 0.17 CA               | 1.70                                |
| 1.18 - 0.25 CA               | 1.67                                |
| 0.26 - 0.6 CA                | 1.60                                |

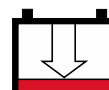
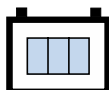
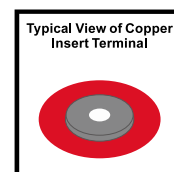
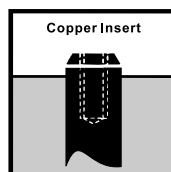
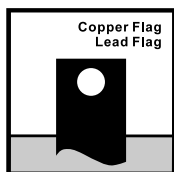

### Поддерживающий подзаряд

Может оказаться необходимым произвести в период хранения аккумуляторов их освежающий подзаряд с периодичностью подзаряда, приводимой ниже, либо, если напряжение на батарее опустилось ниже 12.40 вольт (6.2 вольт). Подзаряд рекомендуется проводить при напряжении 2.25-2.35 В/эл. не менее 12 часов.

| Температура хранения       | Частота проведения подзаряда |
|----------------------------|------------------------------|
| 20°C (68°F) или менее      | Каждые 9 мес                 |
| 20°C (68°F) – 30°C (86°F)  | Каждые 6 мес                 |
| 30°C (86°F) – 40°C (104°F) | Каждые 3 мес                 |

В разряженной батарее происходит процесс сульфатизации пластин. Если заряжать батарею незамедлительно после её разряда, то сульфат свинца превращается в активный материал и серную кислоту. Однако, при длительном хранении батареи в разряженном состоянии (свыше суток) процессы сульфатации могут стать необратимыми.

Чем ниже напряжение разряженной батареи, тем больше вероятность необратимости сульфатации и выхода батареи из строя. **После разряда любой глубины как можно быстрее полностью зарядите батарею!**

### Меры предосторожности при хранении батарей для минимизации саморазряда

- следует хранить батареи в сухом прохладном месте при температуре 25°C (77°F) или ниже.
- нельзя хранить батареи под прямыми солнечными лучами и вблизи источников тепла.
- следует контролировать условия хранения и состояние батарей.

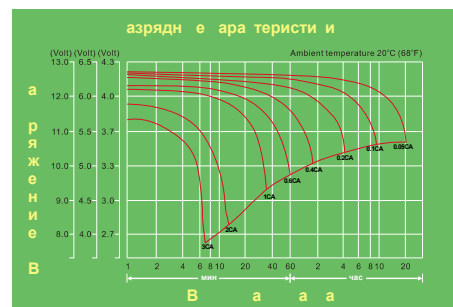
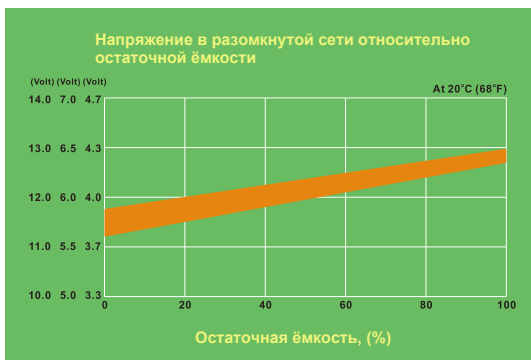
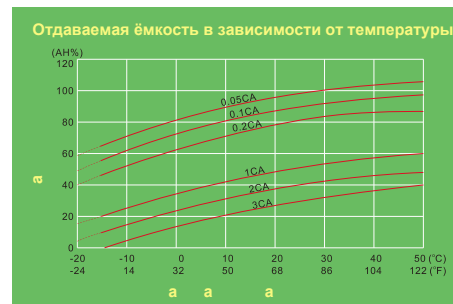
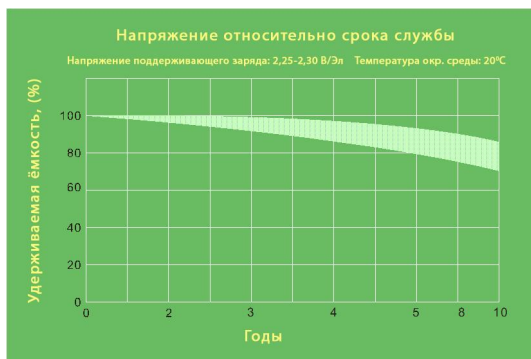
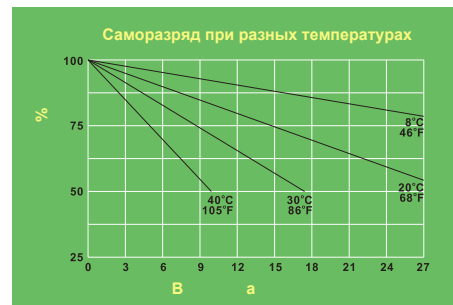

***EverExceed***<sup>®</sup>  

---

***power your applications***



***Supplied Worldwide by  
EverExceed Corporation***

