



# Посібник з експлуатації системи опалення «БиЛюкс»

Товар сертифікований



007

**УВАГА !!!  
ПЕРЕД ВИКОРИСТАННЯМ ОБІГРІВАЧІВ  
УВАЖНО ПРОЧИТАЙТЕ  
ПОСІБНИК З ЕКСПЛУАТАЦІЇ.**

Вступ.....	стор.	2
Технічні дані.....	стор.	3
Комплект поставки.....	стор.	4
Заходи безпеки.....	стор.	4
Конструкція.....	стор.	5
Монтаж.....	стор.	6
Підключення.....	стор.	9
Пуск до роботи.....	стор.	12
Обігрівач для підвісних стель.....	стор.	13
Терморегулятори.....	стор.	14
Експлуатація і технічне обслуговування.....	стор.	15
Можливі несправності.....	стор.	15
Правила зберігання.....	стор.	16
Гарантійні зобов'язання.....	стор.	16
Гарантійний талон.....	стор.	17
Свідчення про приймання.....	стор.	18
Свідчення про продаж.....	стор.	18

## 1. ВСТУП

### Шановні дами та добродії!

Вітаємо вас з вдалим вибором екологічно чистої, економічної системи опалення "Билюкс". Ми сподіваємося, що вона буде радувати вас, вдало вписавшись в інтер'єр будь-якої оселі, створить затишок і комфорт, зігріє в будь-яку холодну теплом, подібним до сонячних променів. Досягається це завдяки нижчепереліченим властивостям системи.

Теплові промені обігрівача нагрівають підлогу й предмети, від яких, у свою чергу, нагрівається повітря. Піднімаючись до стелі, вона поступово остигає, при цьому на рівні голови людини температура повітря виявляється на 1-2°C нижче температури підлоги.

Поверхня пластини, звернена до підлоги, нагрівається до 200-270°C, залежно від моделі обігрівача. За такої температури 90% енергії перетворюється в потік теплових променів, що розходяться від пластини до підлоги й предметів, що перебуває на ній, і лише 10% іде на пряме нагрівання повітря, що стикається із пластиною.

Обігрівачі серії "Б" (Побутові), "П" (Промислові) призначені для обігріву житлових, службових, адміністративних, промислових приміщень і локальних робочих зон.

Обігрівачі серії "У" (Вуличні для відкритих площадок) призначені для обігріву окремих приміщень і робочих місць у неопалюваних приміщеннях з температурою повітря нижче нормованої (крім вибухонебезпечних приміщень категорій А, Б і В).

Тепловипромінювальні панелі серії "А" (для підвісних стель типу Армстронг) призначені для використання в підвісних стелях стандартного типу в якості додаткового або основного джерела тепла.

### **Небезпека опіків!**

**Тепловипромінююча панель у робочому режимі нагрівається до температури 270°C.**

**Не торкайтеся приладу частинами тіла під час його роботи.**

## 2. ТЕХНІЧНІ ДАНІ

Нижченаведені технічні дані на моделі обігрівачів серій

"Билюкс А для підвісних стель АРМСТРОНГ" (таблиця №1),

"Билюкс Б побутові" (таблиця №2),

"Билюкс П промислові" (таблиця №3),

"Билюкс У вуличні" (таблиця №4),

"Билюкс К карбонові, Билюкс Н настінні" (таблиця №5).

### Таблиця 1



Модель	А 300	А 400	А 500	А 600
Потужність (Вт)	300	400	500	600
Напруга (В)	220	220	220	220
Струм (А)	1,4	1,8	2,3	2,7
Габ. розміри (мм)	595/595/2 5	595/595/3 0	595/595/3 0	595/595/3 0
Вага (кг)	4,0	4,0	4,5	4,5
Мін. висота підвісу (м)	2,0	2,0	2,0	2,2

### Таблиця 2



Модель	Б600	Б1000	Б1350
Потужність (Вт)	600	1000	1200
Напруга (В)	220	220	220
Струм (А)	2,7	4,6	5,7
Габ. розміри (мм)	1050/165/45	1550/165/45	1550/165/45
Вага (кг)	4,5	7,0	7,0
Мін. висота підвісу (м)	2,0	2,5	2,8

### Таблиця 3



Модель	П2000/2400	П 2800/3000	П4000	П 6000
Потужність (Вт)	2000/2400	2800/3000	4000	6000
Напруга (В)	220	380	380	380
Струм (А)	9,2/11,2	12,7/13,8	18,0	27,3
Габ. розміри (мм)	1650/300 15	1500/415/5/53	1550 110/115	1500/415/53
Вага (кг)	11,0	18,0	18,0	20,0
Мін. висота підвісу (м)	3,0	3,3	3,5	5,0

### Таблиця 4



Модель	У4000	У6000	У1500	У2000
Потужність (Вт)	4200	5700	1500	2000
Напруга (В)	380	380	220	220
Струм (А)	19,1	27,3	6,82	9,09
Габ. розміри (мм)	1930 320/80	1930/320/80	1545 120/80	1930/120 80
Вага (кг)	15,0	15,0	7,0	5,0
Мін. висота підвісу (м)	4,0	4,0	2,5	3,0

### Таблиця 5



Модель	К1000	К 1500
Потужність (Вт)	600/1200	600/1200
Напруга (В)	220	220
Струм (А)	5,5	5,5
Габ. розміри (мм)	610/130/140	850/285/285
Вага (кг)	1,4	3,2

### 3. КОМПЛЕКТ ПОСТАВКИ

	А 300	А 400	А 500	Б 600	Б 1000	Б 1300	П2000	П3000	П4000	У1000
1. Гвинт М4х6	-	-	-	-	-	-	-	-	-	2
2. Гвинт М5х6	-	-	-	-	-	-	2	2	2	-
3. Гвинт (саморіз)	2	2	2	2	2	2	-	-	-	-
4. Шуруп 4х50	4	4	4	4	4	4	-	-	-	4
5. Дюбель 6х30	4	4	4	4	4	4	-	-	-	4
6. Дюбель 8х40	-	-	-	-	-	-	4	4	4	-
7. Кроїштейн	-	-	-	2	2	2	-	-	-	2
8. Скоба	2	2	2	-	-	-	2	2	2	-
9. Обігрівач	1	1	1	1	1	1	1	1	1	1
10. Посібник з експлуатації	1	1	1	1	1	1	1	1	1	1

### 4. ЗАХОДИ БЕЗПЕКИ

Відстань до предметів, що нагрівають, повинна бути не менш ніж 0,5 м.

Використовуйте обігрівач тільки за призначенням.

Не доторкайтеся до тепловипромінювальної пластини обігрівача під час роботи.

Не допускайте торкання шнуром живлення гарячих поверхонь.

Не протирайте тепловипромінювальну пластину обігрівача легкозаймистими рідинами під час експлуатації.

Не допускається експлуатація обігрівача без заземлення.

Підключення повинне виконуватися тільки кваліфікованими фахівцями у відповідності з «Правилами пристрою електроустановок» і «Правилами техніки безпеки та експлуатації електроустановок».

Не допускається експлуатація обігрівача без автомата захиста по напрузі (від перепадів напруги у мережі).

У випадку використання заземлення не перевіреного фахівцем, необхідно встановити прилад захисту УЗО з номінальним диференціальним струмом відключення від 100 мА.

Щоб виключити помилкове спрацьовування диференціального автомата при включенні обігрівачів після зберігання, не допускається використання автоматів з диференціальним струмом відключення меншим ніж 100 мА.

Нові обігрівачі необхідно попередньо підключити без диференціального автомата і дати їм попрацювати протягом 2 днів, щоб просушити пари вологи, що накопичилися при зберіганні в нагрівальних елементах. Після цього підключити диференціальний автомат.»

Не допускається підключення обігрівача до штатної живильної мережі без попереднього огляду стану дротів кваліфікованим фахівцем. При висновку о непридатності штатної живильної мережі, необхідно прокласти нову живильну мережу для використання обігрівачами.

При використанні старої живильної мережі, або неперевіреної фахівцем живильної мережі, виробник не несе відповідальності за можливе возгорання мережевих дротів, або короткого замикання.

Не допускається використання даного обігрівача із програмним пристроєм, таймером і будь-яким іншим пристроєм, що автоматично включає обігрівач, якщо **обігрівач накритий, або неправильно розташований**.

Підключення обігрівача до живильної мережі повинне виконуватися за допомогою шнура живлення, спорядженого штепсельною виделкою для забезпечення гарантованого відкля приладу від джерела живлення.

У випадку підключення обігрівача безпосередньо до стаціонарної проводки, у ній повинен бути передбачений роз'єднувач (наприклад автоматичний вимикач) із зазором між контактами не менш ніж 3 мм на всіх полюсах, що забезпечує відключення приладу від мережі живлення.

## 5. КОНСТРУКЦІЯ

Обігрівач складається із прямокутного металевого корпусу (1), покритого жаростійкою фарбою, з елементами кріплення до стелі (2). Монолітний низькотемпературний нагрівальний елемент із анодированого алюмінію (4), що звернений до підлоги. Між корпусом і нагрівальним елементом перебуває теплоізолятор (5). Кришка (6) у корпусі закриває клемник для підключення обігрівача до мережі.

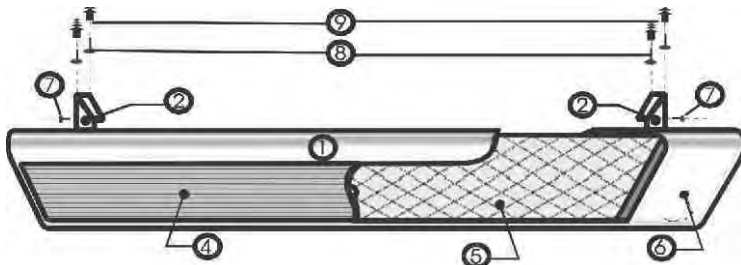

**УВАГА!** Не допускайте забруднення тепловипромінювальної пластини, не доторкайтеся її руками й будь-якими предметами, що містять олію.

## 6. МОНТАЖ

1. Прикріпити обігрівач до стелі за допомогою кріпильного кронштейна, саморізів, шурупів і дюбелів, що входять у комплект поставки (відповідно до наведених нижче малюнків).

**УВАГА!** Штатний кронштейн (перебуває під кришкою обігрівача) забезпечує безпечний підвіс обігрівача до стелі із природним покриттям (дерево, бетон, метал тощо). При використанні штучних стельових покриттів застосування штатних кронштейнів допускається за термостійкості матеріалу покриття не менш 80°C.

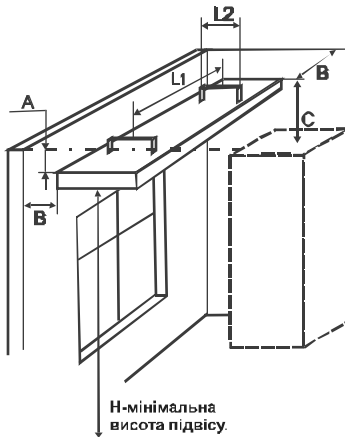

### УВАГА!

Не допускайте забруднення тепловипромінювальної пластини, не доторкайтеся її руками й будь-якими предметами, що містять олію.

Розміри під кріплення на стелі

	L1, мм	L2, мм	H, м
Б 600	798	24	2,0
Б 1000	1275	24	2,4
Б 1350	1275	24	2,7
П 2000	1260	48	3,1
П 3000	1260	48	3,3
П 4000	1260	48	3,5
У 1500	852	100	2,5
У 2000	1032	100	3,0
У 4000	965	180	3,5
У 6000	965	180	4,0

Обігрівачі П3000/4000 при неможливості використання стандартних кронштейнів або за бажанням замовника можуть комплектуватися рамами для підвісу на тросах.

2. Терморегулятор встановити на висоті 1,5 м від підлоги. Щоб уникнути помилкового спрацьовування не встановлювати терморегулятор у зоні прямого впливу теплових променів обігрівача або інших джерел тепла.

3. Протерти тепловипромінювальну пластину спиртом.

## Монтаж обігрівачів Білукс серії "У"

**УВАГА!** Монтажні роботи слід проводити при відключеній мережі.

Обігрівач жорстко кріпити до стелі (кабельній рамі) або до стіни за допомогою чотирьох кронштейнів з комплекту монтажних частин, для чого необхідно: кронштейни 1 закріпити на стелі або стіні, а кронштейни 2 установити на обігрівачі згідно мал.(а) При цьому (при необхідності), поворотом навколо поздовжньої осі вибирається оптимальний кут установки. Для найбільшого ефекту поверхня обігрівача повинна бути звернена на об'єкт, що обігрівається.

При будь-яких способах установки поздовжня вісь приладу й нагрівальних елементів повинна бути горизонтальна. Допускається підвіска обігрівача на тросових розтяжках.

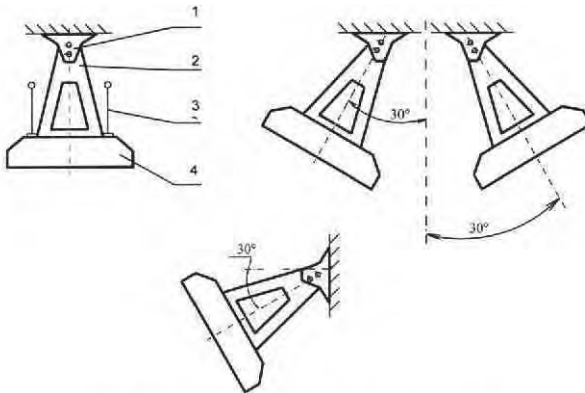

Малюнок (а) Кріплення обігрівача

1 - кронштейн 1,2 - кронштейн 2,3 - тросові розтяжки;  
 4 - корпус випромінювача



Для забезпечення безпеки необхідно дотримувати відстаней, наведених на малюнку.(б)

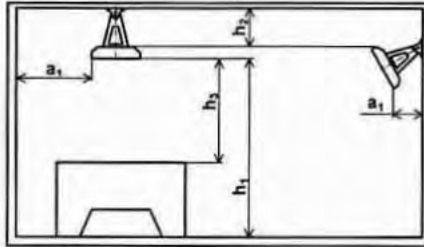

Малюнок (б) - Мінімальні безпечні відстані

$h_1 = \min 300$  см. - до підлоги;  $h_2 = \min 40$  см. - до стелі;  
 $h_3 = \min 230$  см.;  $a_1 = \min 400$  см. - до стіни;

Категорично забороняється розташовувати обігрівачі по схемах, зазначених на малюнку (в)

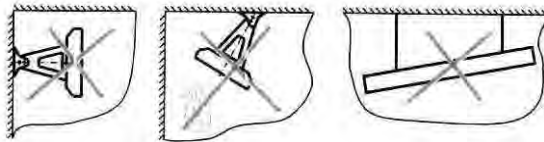

Малюнок (в)

Обігрівач підключається до стаціонарної проводки у відповідності зі схемою підключення, представленої на малюнку (г) Приєднання обігрівача до стаціонарної проводки проводиться при знятій бічній кришці корпусу.

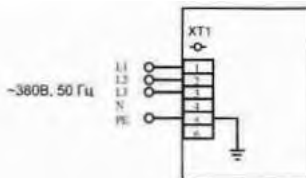

Малюнок (г)  
 Схема підключення до стаціонарної проводки

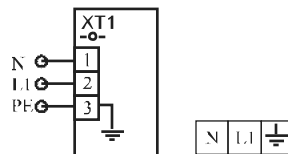

Малюнок (д)  
 Схема підключення до проводки У1500/У2000

## 7. ПІДКЛЮЧЕННЯ

Підключення повинне вироблятися кваліфікованими фахівцями відповідно до обраної електричної схеми, в залежності від загальної потужності й моделей:

Б400/600/700/800, Б1000/1100/1200/1350, П2000 - схеми №1-№3;  
П3000, П4000, П6000 - схеми №4, №5.

Підключення провадити до гвинтових затисків клемної колодки.

### ВАРІАНТ ПІДКЛЮЧЕННЯ терморегулятора на сумарне навантаження до 3,5кВт



Схема 1  
Підключення обігрівача  
до мережі 220 В (1 фаза)



Схема 2  
Підключення обігрівача  
до мережі 220 В (1 фаза)

**ВАРІАНТ ПІДКЛЮЧЕННЯ**  
терморегулятора на сумарне навантаження більше 3,5 кВт

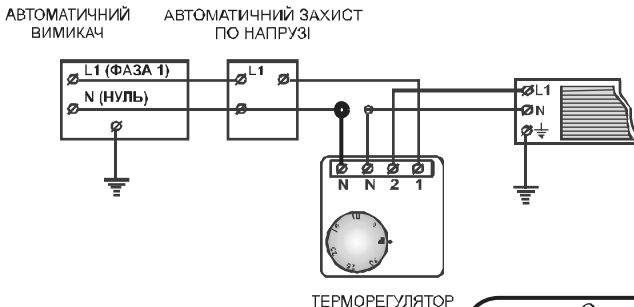

Схема 3  
Підключення обігрівача до мережі 380 В (3 фаза)

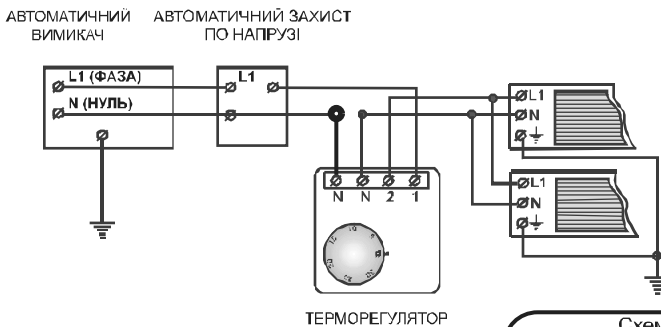

Схема 4  
Підключення обігрівача до мережі 380 В (3 фаза)

### ВАРІАНТ ПІДКЛЮЧЕННЯ терморегулятора на сумарне навантаження більше 3,5 кВт

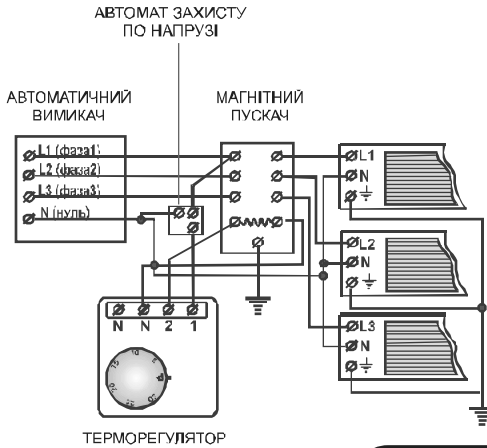

Схема 5  
Підключення обігрівачів  
до мережі 380 В (3 фаза)

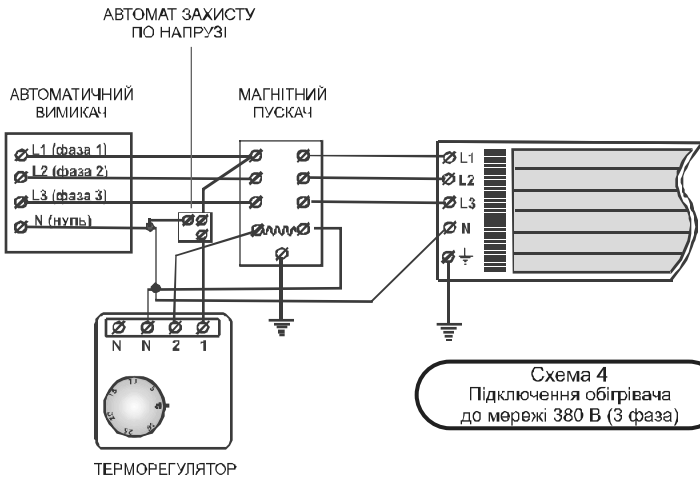
Таблиця відповідності контактів:

Билюкс Т21	N+N	2	1
Билюкс Т71, Т72	—	NO	COM

### Як підключати дрот до безвинтової колодки WAGO в обігрівачах Білюкс

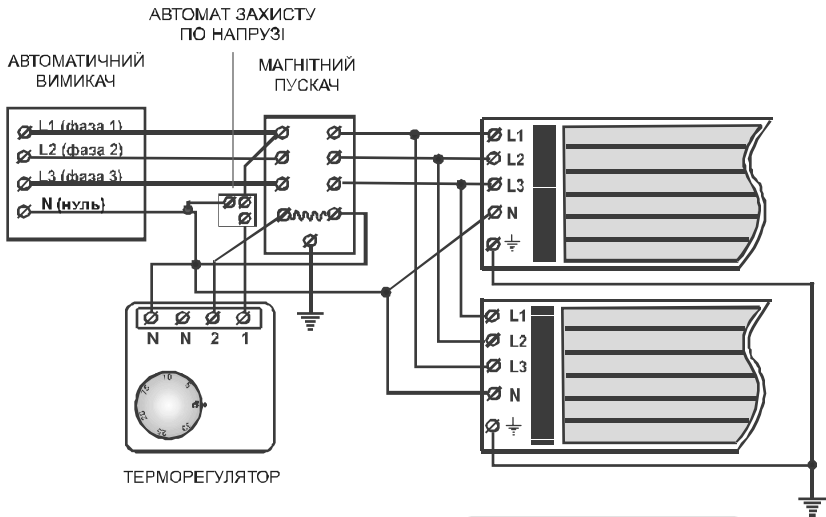
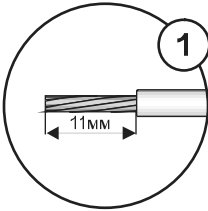

Зняти ізоляцію з дроту, який підведений до колодки, як вказано на мал. 1

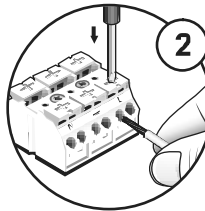

Натиснути викруткою на кнопку колодки і вставити дрот в контактний отвір до упору. Між колодкою та ізоляцією дроту не повинно залишатися оголеного дроту.

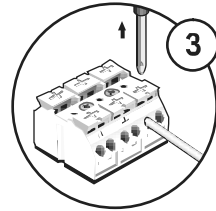

Відпустити кнопку колодки – дрот підключено.

**УВАГА!** Категорично заборонено вставляти два дроти «нуль» і «фазу» у контактні отвори, які розташовані поряд. Другий контактний отвір, на кожній лінії, призначений для паралельного підключення наступного обігрівача.

### ПУСК ДО РОБОТИ

1. Влаштуйте обігрівач відповідно до схеми монтажу розділу 6 дійсного керівництва.
2. Підключіть обігрівач відповідно до обраної схеми підключення стор. 7 дійсного керівництва.
3. Після того, як обігрівач є готовий до роботи, увімкніть терморегулятор задайте необхідну температуру
4. Час виходу обігрівача на заданий температурний режим близько 30 хв.

**УВАГА!** При початковій експлуатації обігрівача може виділятися запах парких консервантів технічних вузлів, що згодом зникне в процесі експлуатації.

## 9. ТЕПЛОВИПРОМІНЮВАЛЬНА ПАНЕЛЬ ДЛЯ ПІДВІСНИХ СТЕЛЬ А300, А400, А500, А600

### ТЕХНІЧНІ ДАНІ

Технічні дані на тепловипромінювальну панель наведені в таблиці



Таблиця 1

Модель	А 300	А 400	А 500	А 600
Мощність (Вт)	300	400	500	600
Напруга (В)	220	220	220	220
Ток (А)	1,4	1,8	2,3	2,7
Габ.размери (м м)	595/595/2,5	595/595/3,0	595/595/3,0	595/595/3,0
Вес (кг)	4,0	4,0	4,5	4,5
Мин.вис.по.двеса (м)	2,0	2,0	2,0	2,2

### КОНСТРУКЦІЯ

Тепловипромінювальна панель для стандартних підвісних стель типу "Armstrong" складається із корпусу, усередині якого перебувають плоский нагрівальний елемент та ізолятор. Із задньої частини панелі до корпусу прикріплена кришка із шнуром живлення.

### МОНТАЖ

Для монтажу тепловипромінювальної панелі її просто необхідно помістити замість стандартної панелі підвісної стелі або на петлі за допомогою гачків не МЕНШ НІЖ 5 САНТИМЕТРІВ.

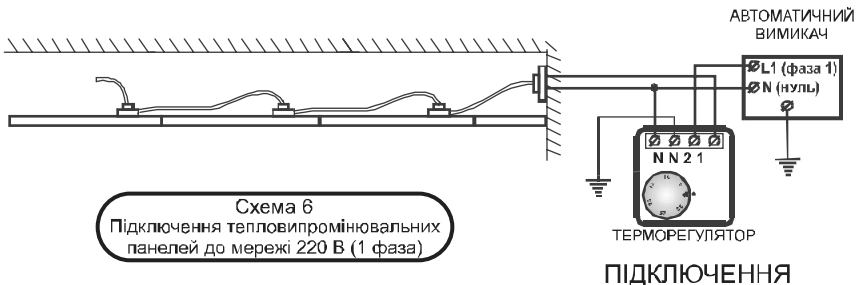

## 10. ТЕРМОРЕГУЛЯТОР БИЛЮКС Т51, Т52, Т71, Т72

### ТЕХНІЧНІ ДАНІ

Технічні дані на терморегулятори наведені в таблиці

Модель	T51	T52	T71	T72
Живлення (В/Hz)	220/50	220/50	220/50	220/50
Струм навантаження (А)	16	16	16	16
Відображення температури	0°C-37°C	0°C-37°C	0°C-34,5°C	0°C-34,5°C
Регулювання температури	5°C-30°C	5°C-30°C	5°C-30°C	5°C-30°C
Точність	+/- 0,5°C	+/- 0,5°C	+/- 1°C	+/- 1°C
Програма	-	-	6+3	6+3
Режим «День-Ніч»	-	-	-	-
Годинники	-	-	-	-
Винос. Датчик температур	-	-	-	-
Можливість використання з кондиціонером	-	-	-	-
Автономне живлення	-	-	2xR6	2xR6
Габарити і розміри (мм)	70/70/28	70/70/28	154/80/30	154/80/30
Вага	150	150	200	200
Висота установки (м)	1,5	1,5	1,5	1,5

### УСТАНОВКА ТЕРМОРЕГУЛЯТОРА

Ефективна робота пристрою залежить, у значній мірі, від правильного місця розташування його в приміщенні. Розташування пристрою в приміщенні без циркуляції повітря, або із прямим впливом сонячних променів - приведе до неправильного спрацьовування терморегулятора. Для забезпечення ефективної роботи пристрою варто помістити його на внутрішній перегородці будинку. Терморегулятор варто помістити в постійно відвідуваній кімнаті, з вільною циркуляцією повітря; не розташовуйте пристрій поблизу тепло-випромінюючих приладів (телевізор, радіатор центрального опалення, холодильник) або місць підданих безпосередньому впливу сонячних променів.

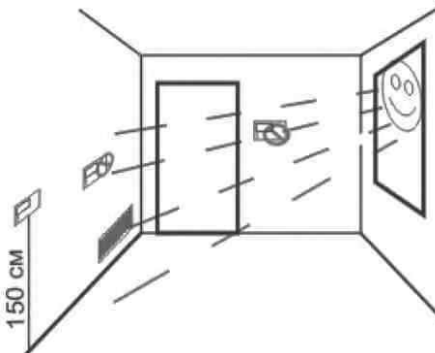

1. Зафіксуйте базову частину термостата в обраному місці за допомогою гвинтів.
2. Знеструмте джерела живлення.
3. Підключіть до терміналу (дотримуючи полярності) кабелі електромережі 220V і корисного навантаження згідно схеми підключення систем опалення Билюкс стор.7-10.
4. Влаштуйте кришку термостата дотримуючись акуратності при стикуванні.

## 11. ЕКСПЛУАТАЦІЯ Й ТЕХНІЧНЕ ОБСЛУГОВУВАННЯ ОБІГРІВАЧА

Електрообігрівач "Билюкс" практично не має потреби в обслуговуванні. Для його надійної роботи необхідно виконувати два нижченаведених пункти (тільки після відключення від електромережі!):

1. При забрудненні корпус протирати вологою ганчіркою, а тепловипромінювальну панель спиртом, після обов'язкового вимкнення й остигання обігрівача.

2. Перевіряти справність контактів кабелю живлення, затягування клемних рознімань (1 раз на рік).

**УВАГА!** При експлуатації обігрівача може чути ся легке потріскування під час нагрівання або остигання, що зникає з виходом на робочий режим.

Можливі несправності	Методи усунення
1. Обігрівач погано гріє.	-Перевірте положення ручки терморегулятора або величину напруги
2. Обігрівач не працює.	-Перевірте, є чи напруга в електромережі. -Перевірте, немає чи обриву в живильному кабелі. -Перевірте надійність кріплення проводів у клемних затисках. -Перевірте працездатність терморегулятора. -Звертайтеся до вповноважених дилерів.



## 12. ПРАВИЛА ЗБЕРІГАННЯ

Електрообігрівач є електричним приладом і, як усякий прилад, його необхідно оберігати від ударів, влучення пилу й вологи. Особливо обережна потрібно ставитися до тепловипромінювальної пластини. У випадку забруднення пластини, необхідно протерти її спиртом, попередньо треба відключити та охолодити обігрівач.

Зберігати обігрівач треба в заводському впакуванні, у приміщенні з інтервалом температур від 5°C до 40°C. Середнє значення відносної вологості до 65% при 20°C.

## 13. ГАРАНТІЙНІ ЗОБОВ'ЯЗАННЯ

Виробник гарантує відсутність дефектів у роботі виробу в плинні 3-х років з моменту покупки для моделей Б600, Б1000, Б1350, П2000, П3000, П4000 і протягом 1 року - для моделей А300, А400, А500, Е600, Е1000, В1000, Т21, Т51, Т52, Т71, Т72, У4000, У6000. Якщо протягом цього гарантійного строку у виробі виявляться дефекти в роботі із провини виробника, організація, що пробає товар (див. розділ 16) безкоштовно відремонтує цей виріб або замінить його на наведених нижче умовах. Також дивитись

### Умови.

1. Дана гарантія дійсна тільки за пред'явленням оригінальної накладної або товарного чеку, що підтверджує факт покупки.
2. Дійсна гарантія не дає права на відшкодування й покриття збитку, що відбувся в результаті переробки виробу без попередньої письмової згоди виробника з метою приведення його у відповідність місцевим технічним стандартам і нормам безпеки.
3. Дійсна гарантія недійсна, якщо буде змінений, стертий, вилучений або буде нерозбірливий серійний номер на виробі.
4. Дана гарантія недійсна у випадку:
  - внесення змін у конструкцію виробу з боку покупця;
  - неправильної експлуатації, використання виробу не за призначенням або не відповідно до керівництва виробника по експлуатації й обслуговуванню, а також установки або експлуатації виробу, що не відповідає технічним стандартам і нормам безпеки;
  - експлуатації без автомата захиста по напрузі;
  - ремонту, зробленого не уповноваженими на те сервісними центрами або дилерами;
  - нещасних випадків, удару блискавки, затоплення, пожежі й інших причин, що перебувають поза контролем виробника;
  - дефектів, отриманих під час транспортування приладу замовником, за винятком випадків, коли вона виробляється вповноваженими дилерами або виробником на службовому транспорті;
  - у разі відмови замовника від повної страховки виробник не несе відповідальності за можливі пошкодження товару при транспортуванні службами доставки;
  - дефектів системи, у якій використався даний виріб;
  - експлуатації при підвищеній напрузі (більше 10% від номінального) і вологості більше 80% при температурі +25°C.
5. Виробник має право вносити зміни в конструкцію обігрівача, що не погіршують його технічні характеристики.

## 12. ГАРАНТІЙНИЙ ТАЛОН

### А. Виріб прийнятий на гарантійне обслуговування:

\_\_\_\_\_

(організацією)

\_\_\_\_\_

(адреса організації)

Прояв дефекту: \_\_\_\_\_

\_\_\_\_\_

Дата надходження: \_\_\_\_\_ Дата видачі: \_\_\_\_\_

Підпис \_\_\_\_\_

М.П.

### Б. Виріб прийнятий на гарантійне обслуговування:

\_\_\_\_\_

(організацією)

\_\_\_\_\_

(адреса організації)

Прояв дефекту: \_\_\_\_\_

\_\_\_\_\_

Дата надходження: \_\_\_\_\_ Дата видачі: \_\_\_\_\_

Підпис \_\_\_\_\_

М.П.

### Відривний талон А

Виріб прийнятий на гарантійне обслуговування:

\_\_\_\_\_

(організацією)

\_\_\_\_\_

(адреса організації)

Дата надходження: \_\_\_\_\_

Серійний номер: \_\_\_\_\_

Підпис \_\_\_\_\_

М.П.

### Відривний талон Б

Виріб прийнятий на гарантійне обслуговування:

\_\_\_\_\_

(організацією)

\_\_\_\_\_

(адреса організації)

Дата надходження: \_\_\_\_\_

Серійний номер: \_\_\_\_\_

Підпис \_\_\_\_\_

М.П.