

QUTEO™

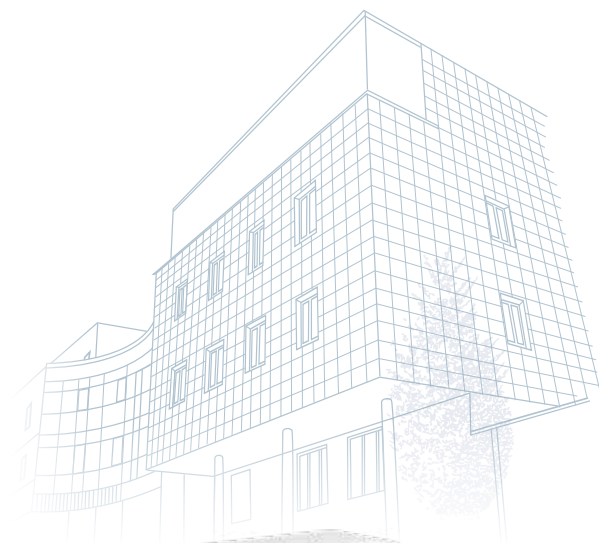

СОВРЕМЕННЫЙ ФОРМАТ НАКЛАДНОГО МОНТАЖА



МИРОВОЙ СПЕЦИАЛИСТ ПО ЭЛЕКТРИЧЕСКИМ
И ИНФОРМАЦИОННЫМ СИСТЕМАМ ЗДАНИЙ

 **legrand®**

СОДЕРЖАНИЕ

■ Лаконичный дизайн	4
■ Безопасное подключение	6
■ Удобство монтажа	8
■ Эргономичный корпус IP 44	10
■ Установочные блоки	12
■ Инновационная конструкция	14
■ Quteo™ для любых бюджетов и задач	16
■ Кабельные мини-каналы Metra	18
■ Каталог Quteo™	20

Quteo™ - универсальное для всех

ЖИЛЫЕ ПОМЕЩЕНИЯ



КВАРТИРЫ

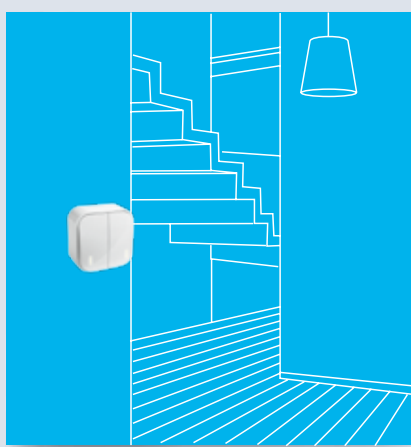

КОТТЕДЖИ



ТЕРРАСЫ

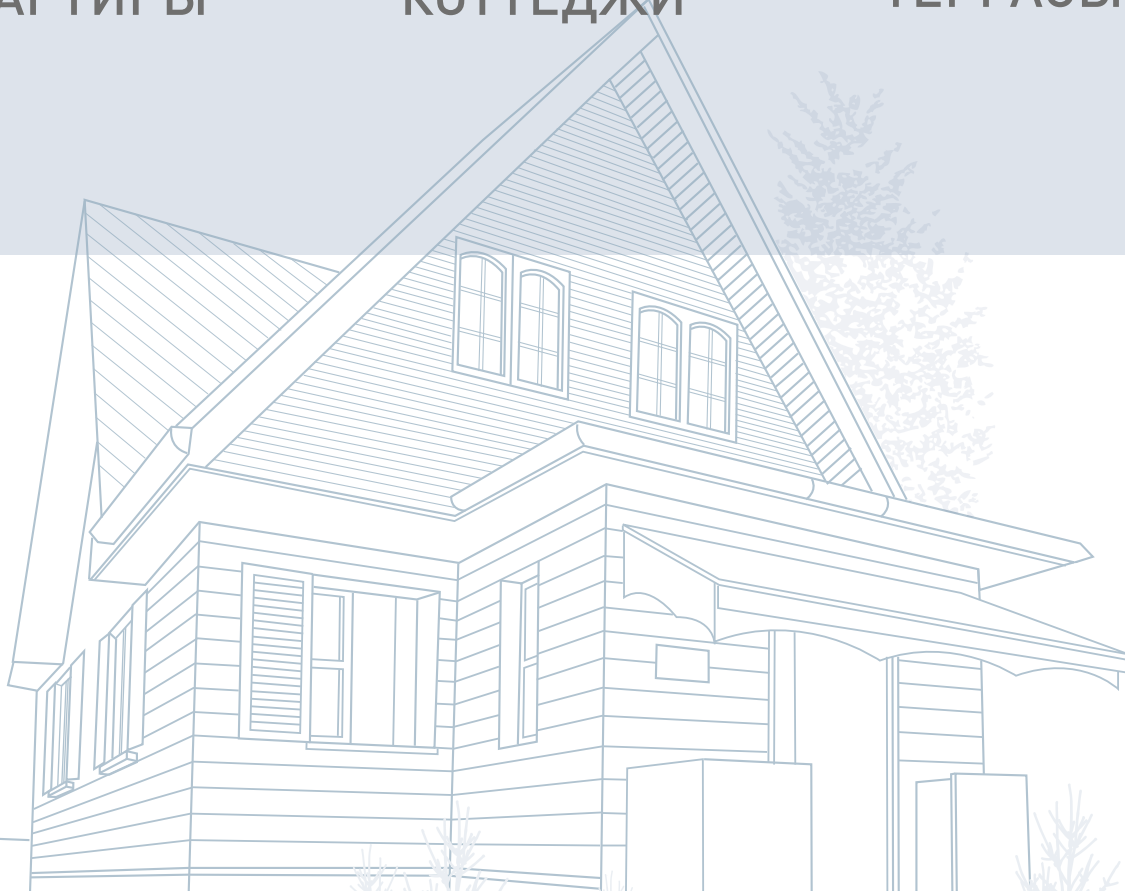

решение ТИПОВ ЗДАНИЙ



ОБЩЕСТВЕННЫЕ И КОММЕРЧЕСКИЕ ОБЪЕКТЫ

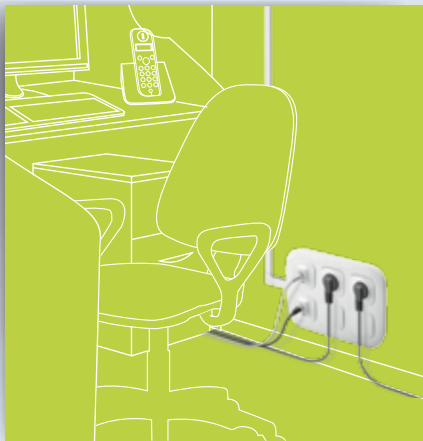

ОФИСЫ



УЧРЕЖДЕНИЯ

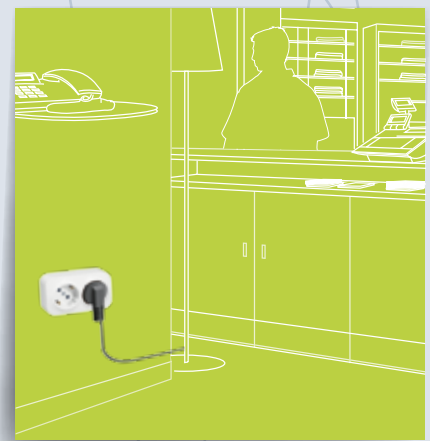

МАГАЗИНЫ

- Эргономичный дизайн
- Энергоэффективные технологии
- Пыле- и влагозащитенность IP 20 и IP 44
- Универсальные многопостовые блоки

Лаконичный дизайн

для любых современных интерьеров



ЭНЕРГОЭФФЕКТИВНАЯ

LED

ПОДСВЕТКА / ИНДИКАЦИЯ

Три цветовых
решения:
Белый,
Слоновая кость,
Дерево



Белый



Слоновая кость



Дерево



- 1 артикул = 1 изделие.
- Компактная форма.
- Накладной монтаж на любой тип стен.



Двухклавишный выключатель с функцией LED индикации

Выключатель двухклавишный
Белый Кат. № 7 822 02
Светодиодная лампа
2 x Кат. № 7 822 57

Высококачественный пластик с глянцевой поверхностью



Длительный срок эксплуатации изделий. Клавиши выключателей изготовлены из ударопрочного и износостойкого ABS-пластика.



 Любой выключатель может быть с легкостью оборудован функцией подсветки или индикации с помощью встраиваемой светодиодной лампы.

Безопасное подключение

в основе надёжного электрооборудования

1

Винтовые клеммы, защищенные от прямого прикосновения

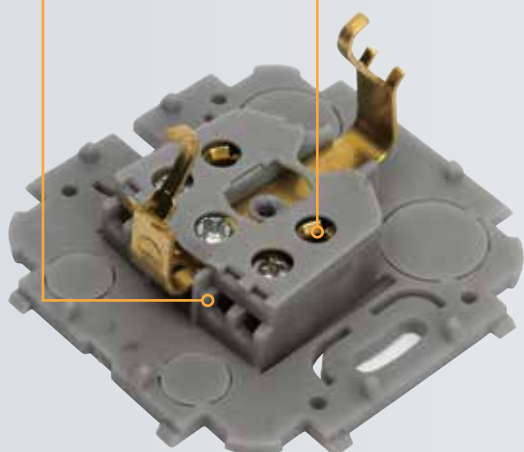

2

Даже при снятом корпусе контакт с токоведущими элементами исключен, степень защиты IP 20

3

Винтовое соединение корпуса и механизма



4

Усиленные пластины защитного заземления для надёжного контакта



Соответствие всем стандартам безопасности

1 Двойные винтовые клеммы упрощают последовательное подключение механизмов, защищены от прямого прикосновения.

2 При снятом корпусе контакт с токоведущими элементами исключен.

3 Традиционное винтовое соединение корпуса и механизма обеспечивает надёжность крепления и дополнительную стойкость изделия к механическим нагрузкам.

4 Усиленные латунные пластины обеспечивают надёжный контакт в цепи защитного заземления при многократных коммутациях.

Идеальное решение для кухни

Розеточный блок 3 x 2К+3
Кат. № 7 822 18

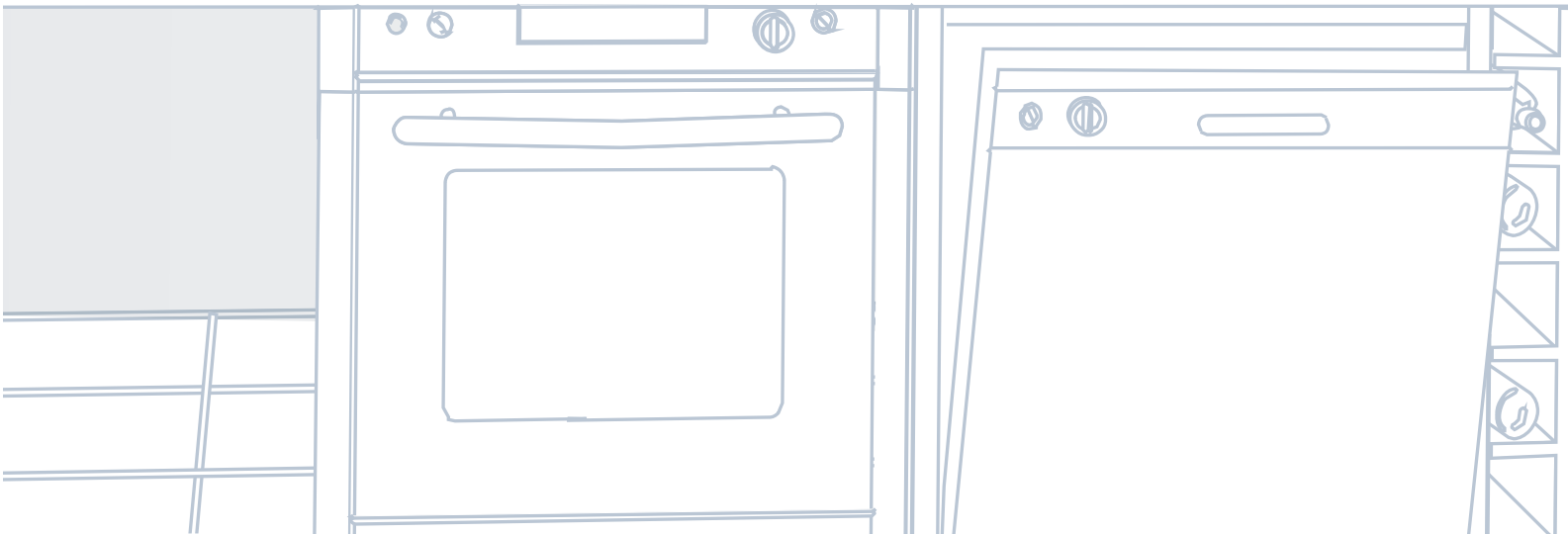

**Розетки-моноблок на 2 и 3 поста
могут быть установлены
вертикально или горизонтально,
отверстия расположены
под углом 45° – это важная деталь
для универсального монтажа
и удобного подключения
вилки различного типа**



Продуманные элементы монтажа

простой путь к качественной и быстрой установке

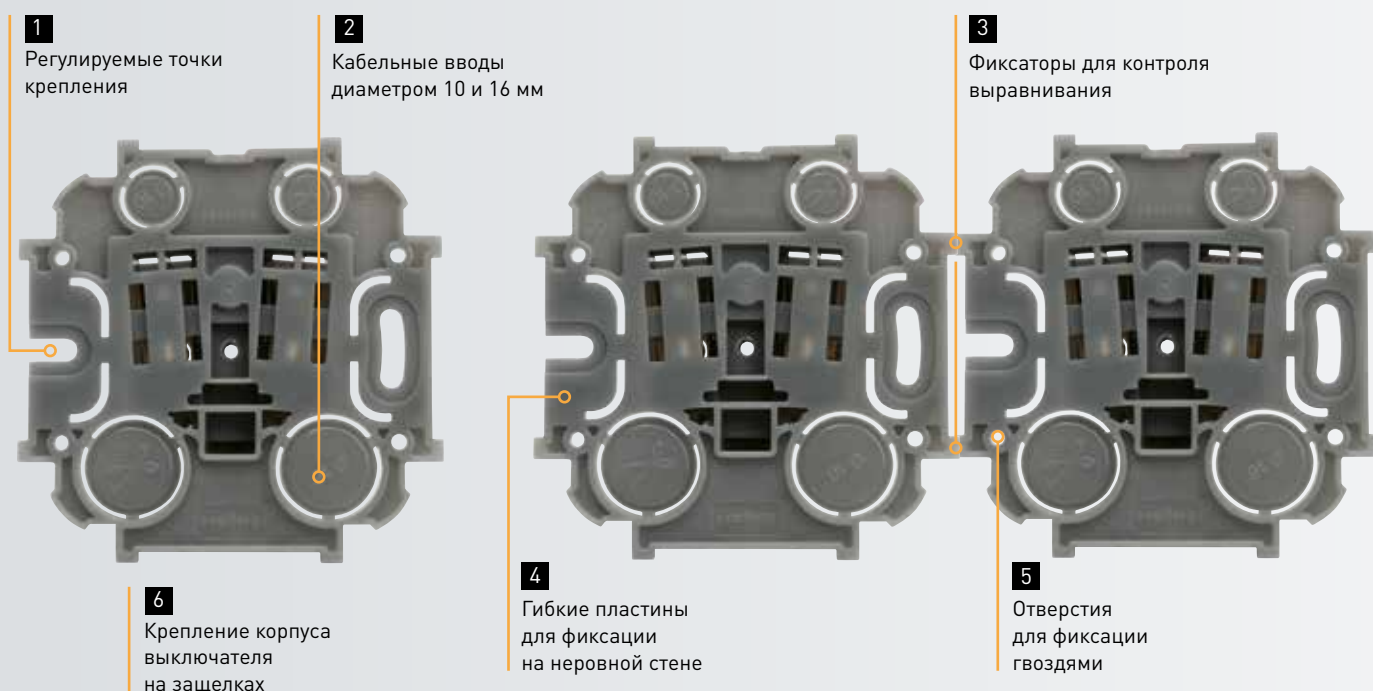

Конструкция и прочный материал суппорта (поликарбонат) гарантируют надежность фиксации

- 1 Регулируемые точки крепления позволяют установить механизм на стене строго горизонтально.
- 2 Быстрое подключение проводки, благодаря наличию 4-х кабельных вводов с преднарезанными отверстиями диаметром 10 и 16 мм.
- 3 Фиксаторы в 8-ми точках каждого суппорта предназначены для контроля выравнивания механизмов относительно друг друга при многопостовой установке.
- 4 Гибкая пластина в области фиксации обеспечивает лучшее прилегание суппорта даже к неровным стенам.
- 5 Отверстия для крепления при помощи гвоздей для фиксации на деревянных поверхностях.
- 6 Крепление корпуса на защелках (только у выключателей) для быстрого монтажа и демонтажа.



Пример трёхпостовой установки

Розетки 2К+3 Кат. № 7 822 11
Телевизионная розетка Кат. № 7 822 15

Удобство монтажа при любом типе прокладки кабелей:

- монтаж с кабельными каналами

■ В качестве материала корпуса использован ударопрочный и пластичный полипропилен (PP), что упрощает вырезание отверстий для кабельных вводов.



Вырежьте кабельный ввод в корпусе изделия по преднарезанному контуру необходимого сечения (см. таблицу сечений на стр. 28). Подключите провода к механизму, установите корпус и лицевую панель.

- подключение к проводке, скрытой в стене

■ Легкое подключение благодаря преднарезанным кабельным вводам диаметром 10 и 16 мм.



Снимите корпус изделия. На суппорте удалите заглушку с одного из 4-х кабельных вводов. Осуществите подключение проводки к контактам механизма.



Эргономичный корпус IP 44 защищает механизм и контакты во влажных и пыльных помещениях



**Высококачественный пластик
с глянцевой поверхностью
в двух цветовых решениях**



Белый



Серый

**Сдвоенные механизмы
в оптимальных комбинациях**



Сдвоенная розетка 2 x 2К+3 IP 44 Кат. № 7 823 53
(другие комбинации сдвоенных механизмов IP 44 см. на стр. 23).

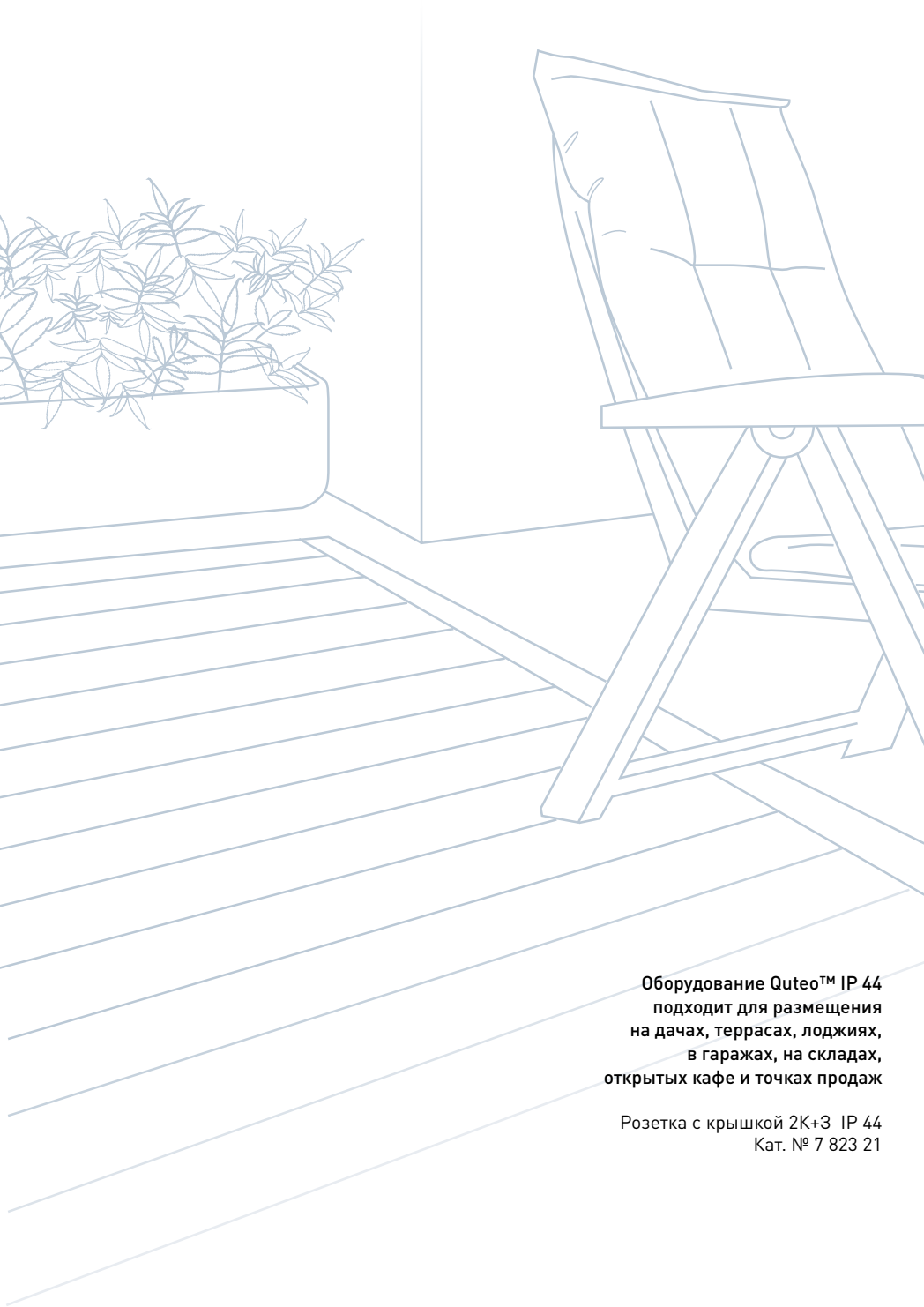

Оборудование Quteo™ IP 44
подходит для размещения
на дачах, террасах, лоджиях,
в гаражах, на складах,
открытых кафе и точках продаж

Розетка с крышкой 2К+3 IP 44
Кат. № 7 823 21



Конструктивные решения для удобного подвода кабеля

Съемные кабельные вводы
позволяют подвести кабель,
без демонтажа установленной
на стену коробки.



Монтажная мембрана легко
прокалывается для кабелей
сечением 4-15 мм.
IP 44 гарантировано.

Преднарезанные отверстия для
ввода труб диаметром 16-20 мм.

Универсальная LED-подсветка или индикация*

Возможность выбора одного из двух
символов пиктограмм:
«Звонок» или «Вкл.».



Применяется светодиодная
лампа Кат. № 7 822 57.

«Звонок»

«Вкл.»

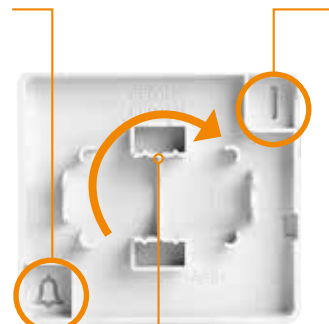

Легко и практично! Переворачивая
клавишу на 180°, вы устанавливаете
необходимый символ подсветки.

*Кроме двухклавишных выкл. IP 44

Новая форма с надёжным содержанием

установочные блоки на 4 и 6 постов

Оптимальное инженерное решение для жилья, офисов и малых коммерческих объектов

- Свобода комплектации! В соответствии с вашими потребностями комбинируйте и подключайте любые однопостовые устройства Quteo™ IP 20 в блоки до 6 постов.
- Компактность установки: толщина блока вместе с установленными розетками 42 мм.
- Возможность разделять внутри блока силовую проводку и информационные кабели, согласно установленным нормам электромонтажа.
- Дополнительное расширение функционала: специальный адаптер позволяет интегрировать в блок механизмы серии Mosaic™ 45x45.

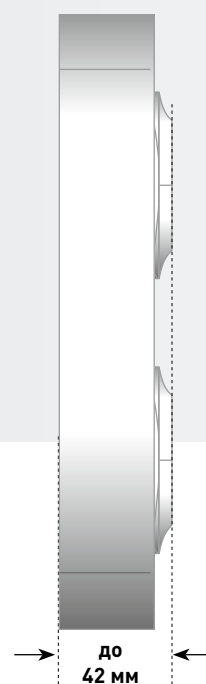

✓ МЕСТО ДЛЯ
МАРКИРОВКИ
рядом с каждым механизмом
предусмотрена специальная
зона для надписей





Гибкое решение для подключения рабочего места и офисной оргтехники

Блок до 6 постов Кат. № 7 822 96
 Розетки 2К+3 Кат. № 7 822 11
 Информационная розетка RJ 45 Кат. № 7 822 24
 Резервные заглушки Кат. № 7 822 95

Удобство монтажа при любом типе прокладки кабелей:

- подключение к проводке, скрытой в стене

■ Достаточное количество кабельных вводов различного диаметра на основании блока упрощает подключение механизмов.

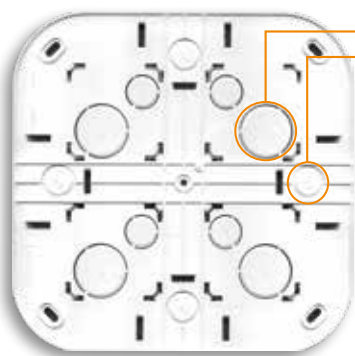

Преднарезанные отверстия для ввода труб диаметром 20-32 мм.



- монтаж с кабельными каналами

■ Блоки легко коммутируются с кабельными каналами Legrand Metra и DLPlus и другими каналами, представленными на рынке (см. таблицу сечений на стр. 28).



Инновационная конструкция

для качественного и безопасного монтажа различных механизмов в едином блоке

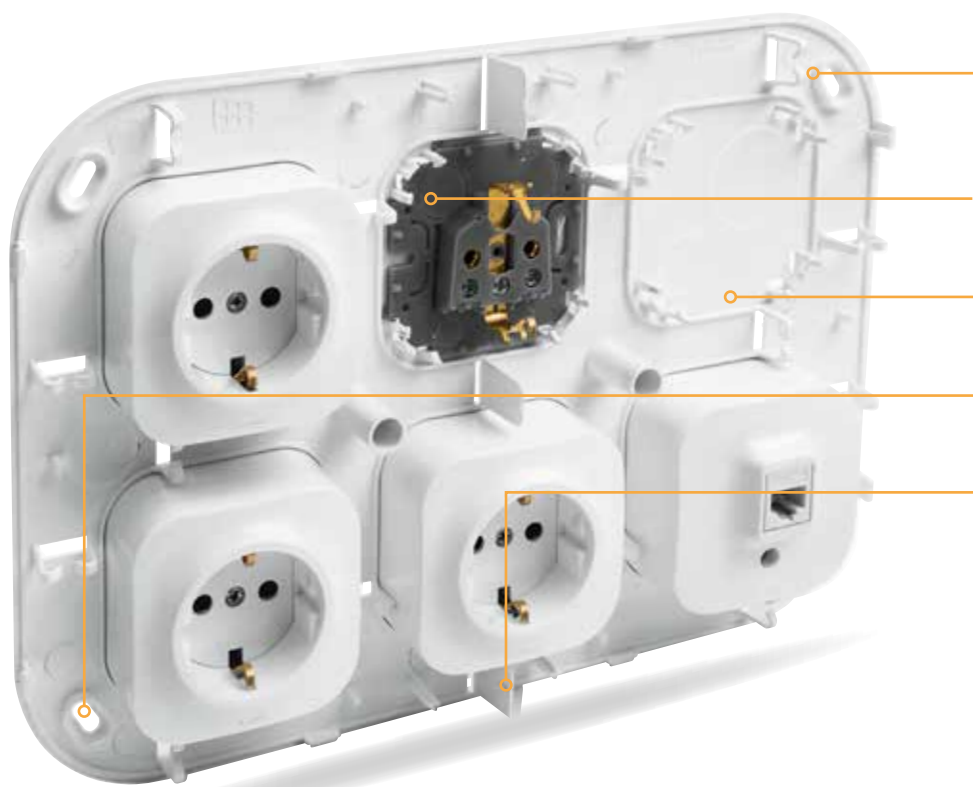

- 1** Кабельный органайзер
- 2** Защелки для фиксации механизмов (запатентованная технология Legrand)
- 3** Кабельные вводы диаметром 20 и 32 мм
- 4** Регулируемые точки крепления блока
- 5** Встроенные перегородки для разделения силовой и информационной линий

Снять корпус с механизма, установить суппорт на основании блока и осуществить подключение

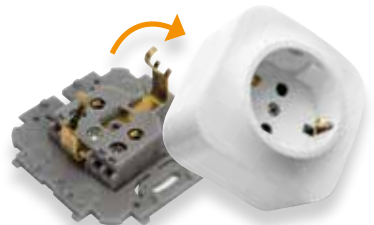

1 Кабельный органайзер для фиксации проводки по всему внутреннему периметру блока.

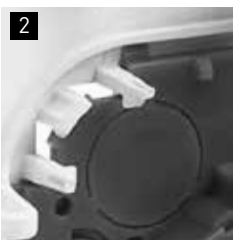

2 Надежная фиксация механизмов на основании блока (запатентованная технология Legrand).



3 Удобное подключение проводки благодаря кабельным вводам с преднарезанными отверстиями диаметром 20 и 32 мм.

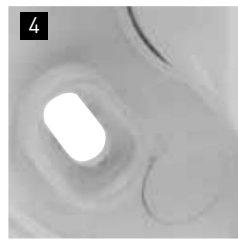

4 Регулируемые точки крепления позволяют установить блок на стене строго горизонтально.

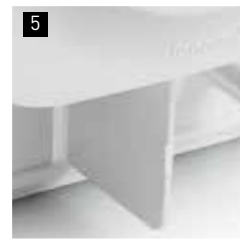

5 Удаляемые перегородки позволяют соблюсти все требования к организации проводки внутри блоков.



Установка блоков позволяет оперативно подключать информационные и платежные терминалы в общественных и административных зданиях

Блок до 4 постов Кат. № 7 822 94

Розетки 2К+3 Кат. № 7 822 11

Информационная розетка

RJ 45 Кат № 7 822 24

Высококачественный глянцевый пластик Цвет Белый

- Длительный срок эксплуатации изделий. Блоки на 4-6 постов выполнены из ударопрочного и износостойкого ABS-пластика.
- При снятом корпусе блока контакт с токоведущими элементами исключен, степень защиты IP 20.



Quteo™ для любых бюджетов защита и функциональность в основе

УПРАВЛЕНИЕ ОСВЕЩЕНИЕМ



Переключатель 10 А
на два направления*



Двухклавишный
выключатель*



Выключатель 6 А
без фиксации (кнопка)*



Для подсветки или индикации
применяется светодиодная
лампа Кат. № 7 822 57

* Может быть оснащен подсветкой или индикацией

РОЗЕТКИ И РОЗЕТОЧНЫЕ БЛОКИ



Розетка 2К+3,
с заземлением



Розеточный блок 3 x 2К+3,
с заземлением,
отверстия под углом 45°



Розеточный блок 2 x 2К+3,
с заземлением,
отверстия под углом 45°

ОБОРУДОВАНИЕ IP 44



Выключатель 10 А



Розетка 2К+3 IP 44,
с заземлением



Сдвоенный механизм
Выключатель + Розетка 2К+3
(другие комбинации см. на стр. 23)

и задач накладного монтажа

ИНФОРМАЦИОННЫЕ И ТЕЛЕФОННЫЕ РОЗЕТКИ



Розетка
информационная
RJ 45



Розетка
телефонная
RJ 11



Розетка двойная
информационная
RJ 45



Розетка двойная
RJ 11 + RJ 45



Адаптер
для 1 или 2 розеток
RJ 45 Keystone

ДОПОЛНИТЕЛЬНЫЕ УСТРОЙСТВА И АКСЕССУАРЫ



Автоматический
выключатель 20 А



Вывод кабеля

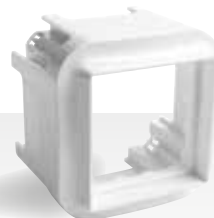

Адаптер для механизмов
серии Mosaic™ 45x45



Телевизионная
розетка

ТВ РОЗЕТКА

БЛОКИ УСТАНОВОЧНЫЕ



Блок установочный до 6 постов
(пример комплектации,
заглушки заказываются отдельно)





Блок установочный до 4 постов

Кабельные мини-каналы Metra

Идеальная совместимость с электроустановочными изделиями серии Quteo™

- Шесть типоразмеров: 15x10 мм, 20x12 мм, 24x14 мм, 16x16 мм, 40x16 мм (с перегородкой и без), 40x40 мм, 60x40 мм
- Кабельные мини-каналы серии Metra идеально подходят для прокладки в жилых и небольших коммерческих зданиях

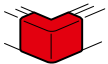
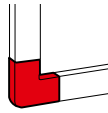
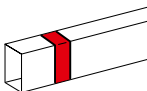
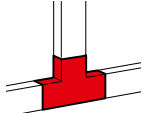
ШИРОКИЙ ВЫБОР АКСЕССУАРОВ ДЛЯ ВЫПОЛНЕНИЯ ЛЮБЫХ ТРЕБОВАНИЙ ПО МОНТАЖУ

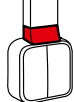
Внутренний угол	Внешний угол	Плоский угол	Накладка на стык крышки	T-образный отвод	Торцевая заглушка	Специальный адаптер Quteo
						

МОНТАЖ ЭЛЕКТРОУСТАНОВОЧНЫХ ИЗДЕЛИЙ QUTEO™ СОВМЕСТНО С КАБЕЛЬНЫМИ МИНИ-КАНАЛАМИ СЕРИИ METRA

Сбалансированный модельный ряд кабельных мини-каналов Legrand серии Metra с аксессуарами позволяет реализовывать все основные конфигурации проводки в жилых и небольших коммерческих зданиях.



Универсальный адаптер применяется для монтажа электроустановочных изделий серии Quteo™ как на торце мини-каналов, так и вдоль мини-каналов серии Metra. По завершении электромонтажа адаптер легко фиксируется при помощи самоклеящейся основы и закрывает место стыковки мини-канала и электроустановочного изделия.



При монтаже электроустановочного изделия вдоль мини-канала адаптер необходимо обрезать.

Основное преимущество для пользователей















Лучшее соотношение цены и качества за счет уникального конструктива и специального одинарного замка на кабельных мини-каналах серии Metra типоразмеров от 15x10 мм до 40x16 мм*.

* На больших типоразмерах мини-каналов серии Metra (40x40 мм и 60x40 мм) используется двойной замок, т.к. данные типоразмеры условно относятся уже не к мини-каналам, а к магистральным кабельным каналам [коробам].

Причина выбора данного конструктива

Несмотря на часто встречающееся мнение, что мини-каналы с двойным замком крышки превосходят по эксплуатационным характеристикам мини-каналы с одинарным замком, проведенные тесты доказали, что двойной замок имеет ряд недостатков по сравнению с одинарным замком крышки при наличии правильной конструкции и достаточной толщины стенок мини-канала. По этой причине для маленьких типоразмеров мини-каналов серии Metra было принято решение не использовать систему двойного замка крышки, а разработать оптимальную конструкцию с одинарным замком. Мини-каналы серии Metra с одинарным замком крышки обеспечивают более надежную фиксацию крышки, чем мини-каналы с двойным замком, но при этом не имеют ряда недостатков, присущих мини-каналам с двойным замком.

Таблица выбора профилей и аксессуаров для кабельных мини-каналов серии Metra

ПРОФИЛИ		АКСЕССУАРЫ							
Размер, мм		Длина 2 м	Внутренний угол	Внешний угол	Плоский угол	Т-образный отвод	Торцевая заглушка	Накладка на стык	Адаптер для ЭУИ Quteo
									
	15 x 10	6 381 90	6 381 01	6 381 02	6 381 03	6 381 04	6 381 05	6 381 06	6 381 07
	20 x 12	6 381 92	6 381 21	6 381 22	6 381 23	6 381 24	6 381 25	6 381 26	6 381 17
	24 x 14	6 381 93	6 381 31	6 381 32	6 381 33	6 381 34	6 381 35	6 381 36	6 381 27
	16 x 16	6 381 91	6 381 11	6 381 12	6 381 13	6 381 14	6 381 15	6 381 16	6 381 37
	40 x 16	6 381 94	6 381 51	6 381 52	6 381 53	6 381 54	6 381 55	6 381 56	6 381 57
	40 x 16 с перегородкой	6 381 95	6 381 51	6 381 52	6 381 53	6 381 54	6 381 55	6 381 56	6 381 57
	40 x 40	6 381 96	6 381 81	6 381 82	6 381 83	6 381 84	6 381 85	6 381 86	-
	60 x 40	6 381 97	6 381 98	6 381 98	6 381 99	6 381 99	6 381 98	6 381 98	-

КОНЦЕПЦИЯ УПАКОВКИ ПРОДУКЦИИ QUTEO™

- Подробная информация обо всех устройствах доступна покупателю своевременно и наглядно!



2 типа индивидуальной упаковки:

- изделия IP 20 в пакете «флоупак» с отверстием для крючка,
- изделия IP 44 упакованы в термоусадочную пленку.

На каждом типе упаковки размещены технические характеристики продукции, схема подключения.

- Конструкция групповых упаковок оптимизирована для компактной выкладки товара на полках магазинов или складских помещений. Специальная перфорация на торцевой стенке каждой упаковки обеспечивает удобный и быстрый доступ к продукции независимо от высоты укладки.



Устанавливайте групповые упаковки в любом направлении



Quteo™ IP 20

выключатели, розетки 2К+3



7 822 00



7 822 83

Глянцевый пластик: Белый - RAL R903, Слоновая кость - RAL R113, Дерево - имитация под светлое дерево
Все механизмы с винтовыми зажимами

Упак.	Кат. №	Выключатели и переключатели
1/20	7 822 00	Выключатель 10 АХ - 250 В~ Для подсветки / индикации использовать светодиодную лампу Кат. № 7 822 57  <ul style="list-style-type: none"> ○ Белый ● Слоновая кость ● Дерево
1/20	7 822 30	
1/20	7 822 60	
1/20	7 822 04	Переключатель на 2 напр. 10 АХ - 250 В~  <ul style="list-style-type: none"> ○ Белый ● Слоновая кость ● Дерево
1/20	7 822 34	
1/20	7 822 64	
1/20	7 822 02	Выключатель двухклавишный 10 АХ - 250 В~  <ul style="list-style-type: none"> ○ Белый ● Слоновая кость ● Дерево
1/20	7 822 32	
1/20	7 822 62	
1/20	7 822 06	Переключатель двухклавишный 10 АХ - 250 В~  <ul style="list-style-type: none"> ○ Белый ● Слоновая кость ● Дерево
1/20	7 822 36	
1/20	7 822 66	
1/20	7 822 05	Выключатель без фиксации (кнопка) 6 А - 250 В~  <ul style="list-style-type: none"> ○ Белый ● Слоновая кость
1/20	7 822 35	
3/30	7 822 57	Лампа светодиодная Для подсветки / индикации 230 В - потребление 0,34 мА 
1/20	7 822 10	Розетки без заземления 16 А - 250 В~ Розетка 2К без шторок  <ul style="list-style-type: none"> ○ Белый ● Слоновая кость ● Дерево
1/20	7 822 40	
1/20	7 822 70	
1/10	7 822 12	Розеточный блок 2 x 2К без шторок Угол отв. 45°. Монтаж горизонт. или вертикал.  <ul style="list-style-type: none"> ○ Белый ● Слоновая кость ● Дерево
1/10	7 822 42	
1/10	7 822 72	
1/20	7 822 11	Розетки без заземления 16 А - 250 В~ Розетка 2К+3 без шторок  <ul style="list-style-type: none"> ○ Белый ● Слоновая кость ● Дерево
1/20	7 822 41	
1/20	7 822 71	
1/10	7 822 13	Розеточный блок 2 x 2К+3 без шторок Угол отв. 45°. Монтаж горизонт. или вертикал.  <ul style="list-style-type: none"> ○ Белый ● Слоновая кость ● Дерево
1/10	7 822 43	
1/10	7 822 73	
1/20	7 822 20	Розетка 2К+3 с защитными шторками  <ul style="list-style-type: none"> ○ Белый ● Слоновая кость ● Дерево
1/20	7 822 50	
1/20	7 822 80	

Quteo™ IP 20

розетки 2K + 3, розетка ТВ, розетки телефонные и информационные, аксессуары



7 822 15



7 822 14



7 822 28

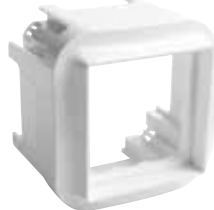



7 822 25





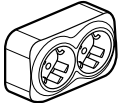
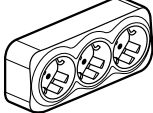

7 822 16



7 822 29

Упак.	Кат. №	Розетки с заземлением 16 А - 250 В~
1/10	7 822 23	Розеточный блок 2 x 2K+3 с защитными шторками Угол отв. 45°. Монтаж горизонт. или вертикал.  <ul style="list-style-type: none"> <input type="radio"/> Белый <input type="radio"/> Слоновая кость <input type="radio"/> Дерево
1/10	7 822 53	
1/10	7 822 83	
1/10	7 822 18	Розеточный блок 3 x 2K+3 с защитными шторками Угол отв. 45°. Монтаж горизонт. или вертикал.  <ul style="list-style-type: none"> <input type="radio"/> Белый <input type="radio"/> Слоновая кость <input type="radio"/> Дерево
1/10	7 822 48	
1/10	7 822 78	
1/20	7 822 14	RJ 11 телефонная розетка Автоматическое подключение с прокалыванием изоляции проводников  <ul style="list-style-type: none"> <input type="radio"/> Белый <input type="radio"/> Слоновая кость <input type="radio"/> Дерево
1/20	7 822 44	
1/20	7 822 74	
1/20	7 822 24	RJ 45 розетка кат. 5е - UTP Автоматическое подключение с прокалыванием изоляции проводников  <ul style="list-style-type: none"> <input type="radio"/> Белый <input type="radio"/> Слоновая кость <input type="radio"/> Дерево
1/20	7 822 54	
1/20	7 822 21	Розетка двойная RJ 11 + RJ 45 кат. 5е - UTP Автоматическое подключение с прокалыванием изоляции проводников  <ul style="list-style-type: none"> <input type="radio"/> Белый <input type="radio"/> Слоновая кость
1/20	7 822 51	
1/20	7 822 28	Розетка двойная информационная 2 x RJ 45 кат. 5е - UTP Автоматическое подключение с прокалыванием изоляции проводников  <ul style="list-style-type: none"> <input type="radio"/> Белый
1/20	7 822 26	Адаптер для 1 или 2 розеток RJ 45 Keystone Для установки в адаптер использовать коннекторы RJ 45 Keystone Кат. № 6 327 03 (кат. 5е) и Кат. № 6 327 05 (кат. 6)  <ul style="list-style-type: none"> <input type="radio"/> Белый
30	6 327 03	Коннектор Keystone кат. 5е UTP
30	6 327 05	Коннектор Keystone кат. 6е UTP

Упак.	Кат. №	Телевизионная розетка
1/20	7 822 15	0 - 862 МГц, затухание ≤ 1.5 дБ Штекер Ø 9.52 мм. Топология каб. сети - «звезда»  <ul style="list-style-type: none"> <input type="radio"/> Белый <input type="radio"/> Слоновая кость <input type="radio"/> Дерево
1/20	7 822 45	
1/20	7 822 69	
1/20	7 822 16	Вывод кабеля Поставляется с фиксатором кабеля  <ul style="list-style-type: none"> <input type="radio"/> Белый <input type="radio"/> Слоновая кость
1/20	7 822 46	
1/10	7 822 29	Автоматический выключатель 20 А Для защиты и упр. системами вентиляции кондиционирования воздуха и др. С тепл. расцепителем, однополюсный 240 В / 380 В (технические характеристики на стр. 22)  <ul style="list-style-type: none"> <input type="radio"/> Белый
1/10	7 822 25	Адаптер для механизмов Mosaic™ 45x45 Предназначен для установки механизмов серии Mosaic™ 45x45 в блоки Кат. № 7 822 94 / 96  <ul style="list-style-type: none"> <input type="radio"/> Белый
1/3	7 822 22	Розетка 2K+3 32 А + Вилка 2K+3 32 А Комплект: розетка 32 А с защитными шторками + вилка 32 А с боковым кабельным вводом <ul style="list-style-type: none"> <input type="radio"/> Белый
1/20	7 822 19	Розетка для радиотрансляционной сети <ul style="list-style-type: none"> <input type="radio"/> Белый <input type="radio"/> Слоновая кость
1/20	7 822 49	
10	6 381 07	Адаптеры для стыковки с мини-каналами серии Metra Материал: ПВХ Цвет: белый  <ul style="list-style-type: none"> Для кабель-каналов 15 x 10 мм Для кабель-каналов 20 x 12 мм Для кабель-каналов 24 x 14 мм Для кабель-каналов 16 x 16 мм Для кабель-каналов 40 x 16 мм
10	6 381 27	
10	6 381 37	
10	6 381 17	
10	6 381 57	

Quteo™ IP 20

автоматический выключатель

■ Основные технические характеристики автоматического выключателя Кат. № 7 822 29



Номинальное напряжение: 240 В~
 Номинальный ток: 20 А
 Номинальная отключающая способность: 150 А
 Ресурс: 30 000 коммутаций при номинальном токе
 Рабочая температура: от -30 °С до +60 °С
 Момент затяжки винтовых клемм: 1,2 Нм

■ Время-токовая характеристика

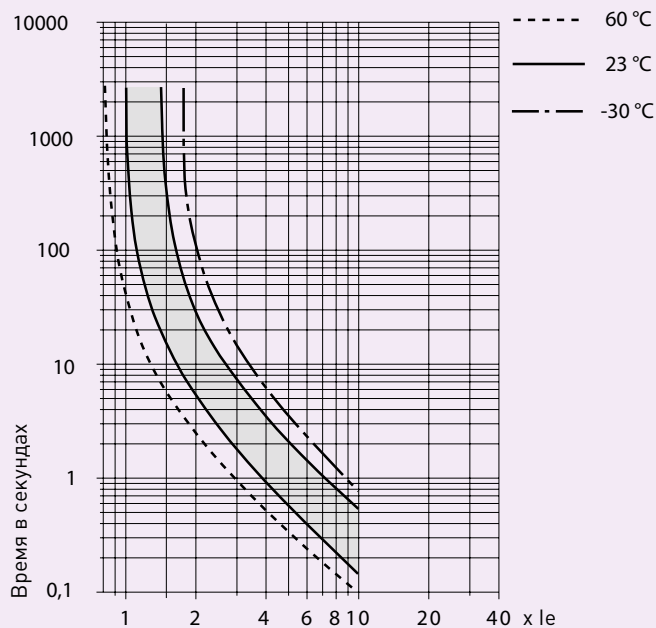

Quteo™ IP 20



установочные блоки



7 822 94

7 822 96

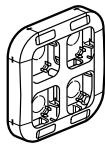
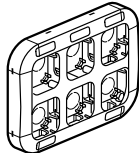
Цвет Белый - RAL R903, глянцевый пластик, с зонами для маркировки
 Блоки предназначены для компактной установки до 6 шт. различных однополюсных устройств серии Quteo™ IP 20
 Возможна установка в блок любого из механизмов серии Mosaic™ 45x45 с помощью адаптера Кат. № 7 822 25
 Внутри корпуса блока есть удаляемые перегородки для разделения силовой проводки и информационных кабелей
 На основании блока предусмотрены преднарезанные отверстия кабельных вводов для труб диаметром 20 и 32 мм
 На боковых стенках корпуса сделаны преднарезанные отверстия для кабельных каналов Legrand Metra, DLPlus и других каналов, представленных на рынке (см. таблицу сечений на стр. 28)
 Подходят для вертикального или горизонтального монтажа

Упак.	Кат. №	Блоки установочные
1/2	7 822 94	 <p>до 4 постов ○ Белый</p>
1/2	7 822 96	 <p>до 6 постов ○ Белый</p>
1/20	7 822 95	<p>Заглушка 1 пост Закрывает резервное место для монтажа механизмов в блоках Кат. № 7 822 94 / 96 ○ Белый</p> 

 **Таблица сечений** преднарезанных отверстий в корпусах изделий IP 20 и установочных блоков для подвода кабелей или труб - **стр. 28**

Quteo™ IP 44

выключатели и розетки



7 823 00



7 823 51



7 823 48

Все розетки Quteo™ IP 44 оборудованы лицевой панелью с защитной крышкой
 Накладной монтаж с винтовыми зажимами 2 цвета: Белый RAL R903 (глянцевый пластик); Серый RAL R735 (глянцевый пластик)

Упак.	Кат. №	Выключатели 10 AX - 250 В~
		В одноклавишных выкл. и перекл. IP 44 для подсветки использовать светодиодную лампу Кат. № 7 822 57
		Выключатель
1/10	7 823 00	○ Белый
1/10	7 823 30	● Серый
		Переключатель на 2 направления
1/10	7 823 04	○ Белый
1/10	7 823 34	● Серый
		Двухклавишный выключатель
1/10	7 823 02	○ Белый
1/10	7 823 32	● Серый
		Двухклавишный переключатель на 2 напр.
1/10	7 823 01	○ Белый
1/10	7 823 31	● Серый
		Выключатель двухполюсный
1/10	7 823 09	○ Белый
1/10	7 823 39	● Серый
		Выключатель без фиксации (кнопка) 6А ~250В~
1/10	7 823 05	○ Белый
1/10	7 823 35	● Серый

Упак.	Кат. №	Розетки с заземлением 16 А - 250 В~ и сдвоенные механизмы
		Розетка 2К+3 с защитными шторками
1/10	7 823 21	○ Белый
1/10	7 823 51	● Серый
		Розетки 2 x 2К+3 с защитными шторками
1/5	7 823 23	○ Белый
1/5	7 823 53	● Серый
		Выключатель + 2К+3 розетка с защитными шторками
1/5	7 823 18	○ Белый
1/5	7 823 48	● Серый
		Лампа светодиодная
1/30	7 822 57	Для подсветки / индикации 230 В - потребление 0,34 мА



Электрические схемы подключения выключателей IP 20 и IP 44 с подсветкой или индикацией - стр. 26-27

Подробнее о функции подсветки или индикации для одноклавишных выключателей IP 44 - стр. 11

Quteo™ IP 44 и IP 20

габариты изделий IP 44 и IP 20

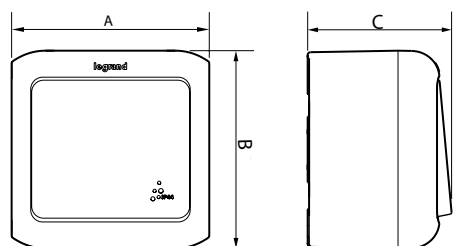

■ На странице приведены габариты корпуса и суппорта для основных изделий серии Quteo™: А - ширина, В - высота, С - глубина вместе с лицевой панелью или защитной крышкой.

■ В таблицах указаны габаритные размеры и Кат. № для устройств в цвете Белый, для всех других цветовых решений соответствующих механизмов габариты те же.

IP 44 / ВЫКЛЮЧАТЕЛИ, РОЗЕТКИ, СДВОЕННЫЕ МЕХАНИЗМЫ

Кат. №, цвет Белый	A	B	C
7 823 00 / 01 / 02 / 04 / 05 / 09	70	70	51
7 823 21	70	70	57
7 823 18 / 23	140	70	57

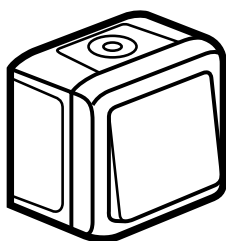

Выключатели и переключатели
Кат. № 7 823 00 - 09

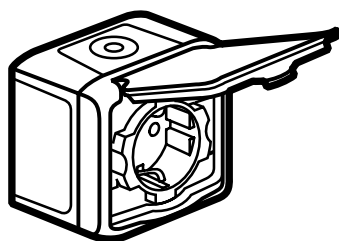

Розетка 2К+3
Кат. № 7 823 21

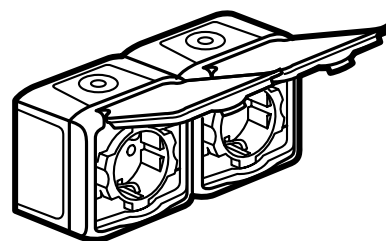

Сдвоенные механизмы
Кат. № 7 823 18 / 23

IP 20 / ВЫКЛЮЧАТЕЛИ, ПЕРЕКЛЮЧАТЕЛИ

Кат. №, цвет Белый	A	B	C
7 822 00 / 02 / 04 / 05	65	65	34,5

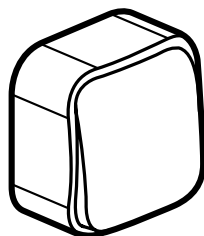

Одноклавишные выключатели и переключатели
Кат. № 7 822 00 / 04 / 05

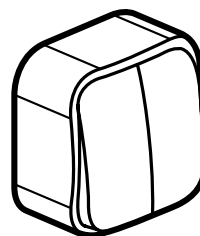
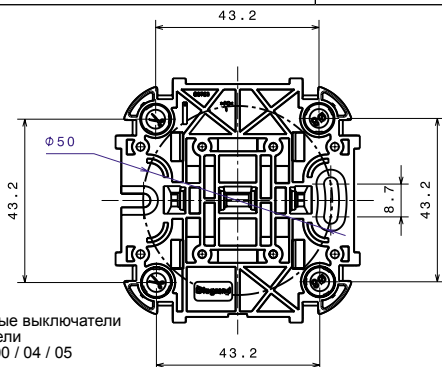

Двухклавишный выключатель
Кат. № 7 822 02

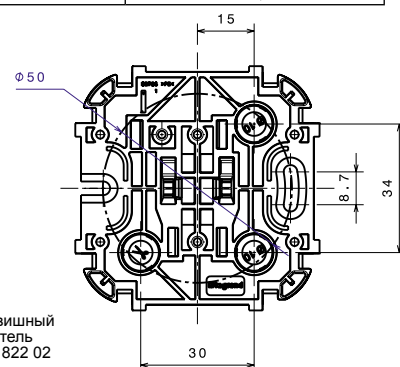

IP 20 / РОЗЕТКИ, ВЫВОД КАБЕЛЯ, АВТОМАТИЧЕСКИЙ ВЫКЛЮЧАТЕЛЬ

Кат. №, цвет Белый	A	B	C
7 822 10 / 11 / 20	65	65	38,6
7 822 15 / 16	65	65	36,5
7 822 14 / 21 / 24 / 26 / 28	65	65	43,6
7 822 29	65	65	51,6 / 65

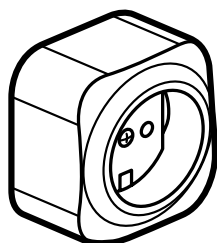

Розетки 2К и 2К+3
Кат. № 7 822 10 / 11 / 20

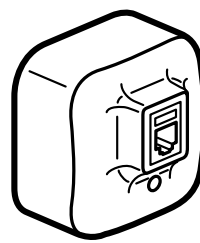
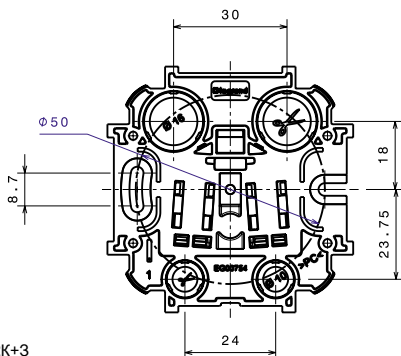

Информационные розетки Кат. № 7 822 14 - 28
Автоматический выключатель Кат. № 7 822 29

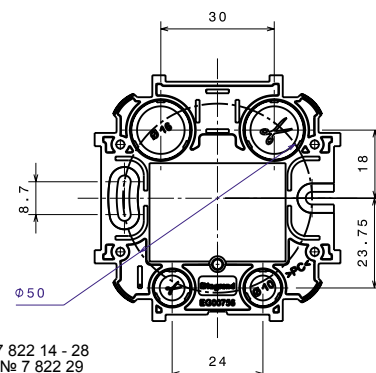

Quteo™ IP 20

габариты розеточных и установочных блоков

IP 20 / РОЗЕТОЧНЫЕ БЛОКИ НА 2 И 3 РОЗЕТКИ

Кат. №, цвет Белый	A	B	C
7 822 12	65	110	35,6
7 822 13 / 23	65	110	38,6
7 822 18	65	155	38,6

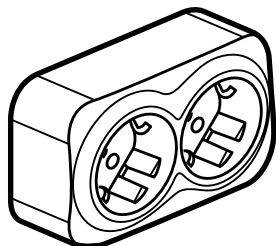

Розеточные блоки x 2
Кат. № 7 822 13 / 23

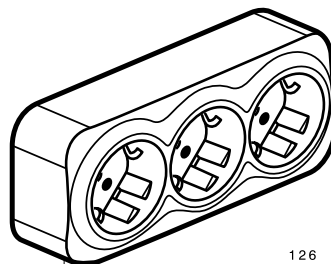

Розеточный блок x 3
Кат. № 7 822 18

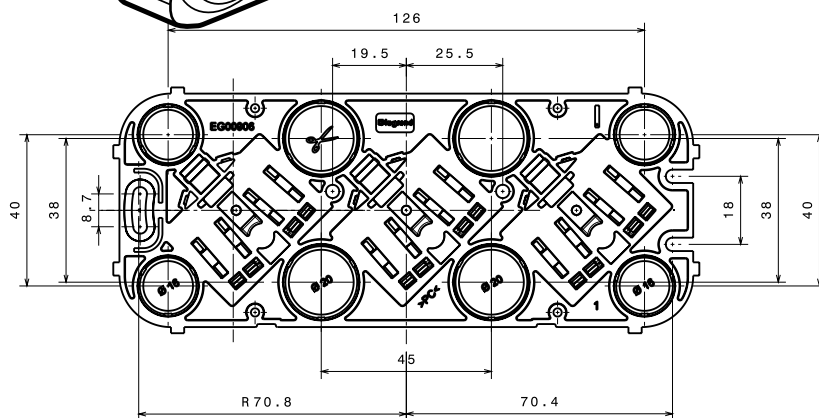
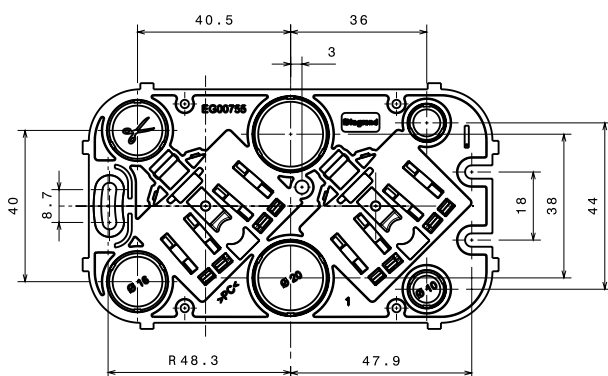

IP 20 / УСТАНОВОЧНЫЕ БЛОКИ ДО 4 И 6 ПОСТОВ

Кат. №, цвет Белый	A	B	C
7 822 94	200	200	34,5
7 822 96	280	200	34,5

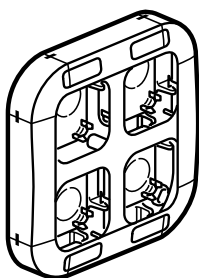

Установочный блок до 4 постов
Кат. № 7 822 94

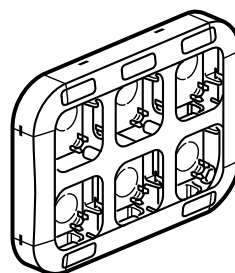

Установочный блок до 6 постов
Кат. № 7 822 96

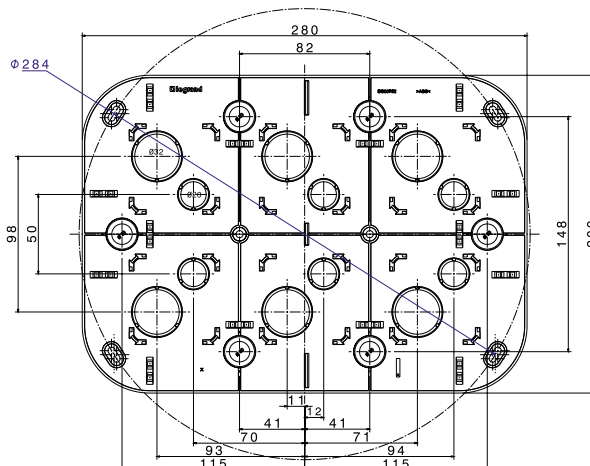
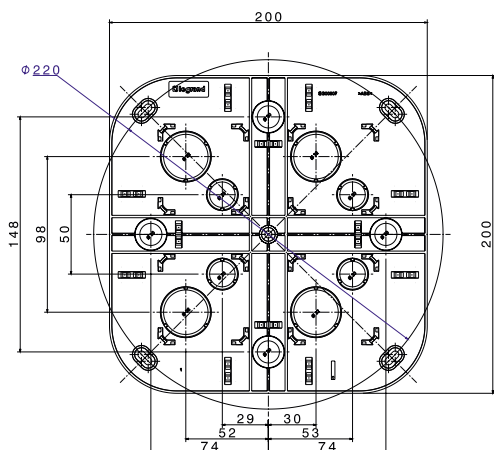



■ Применяется светодиодная лампа Кат. № 7 822 57:



подсветка



индикация

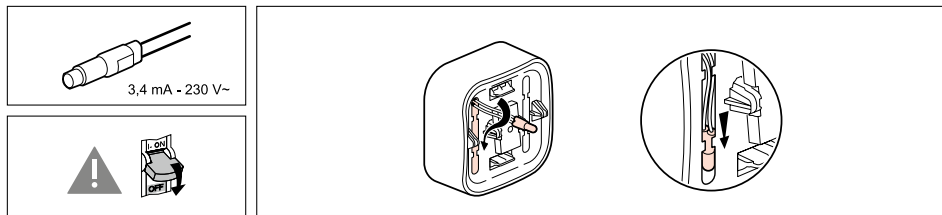

■ Схемы подключения одноклавишных выключателей IP 20 с подсветкой / индикацией.

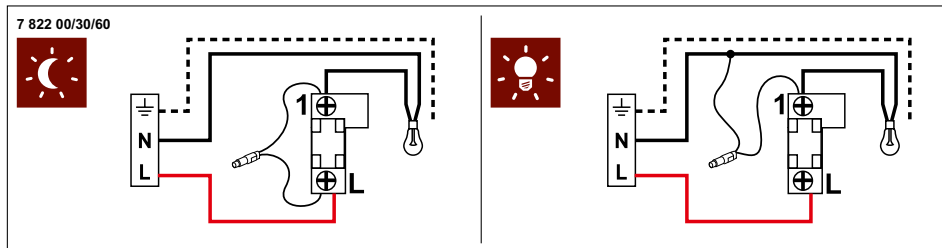

■ Схемы подключения двухклавишных выключателей IP 20 с подсветкой / индикацией.

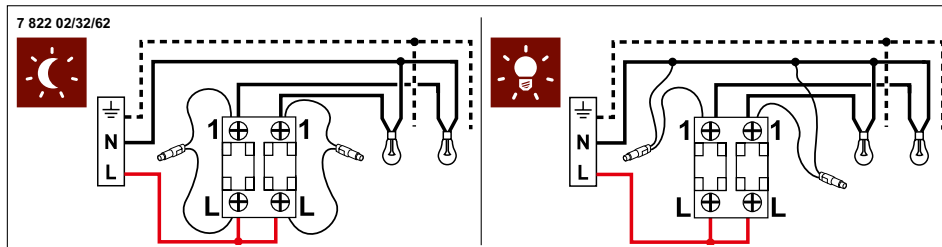

■ Схемы подключения двух переключателей на два направления IP 20 с подсветкой / индикацией.

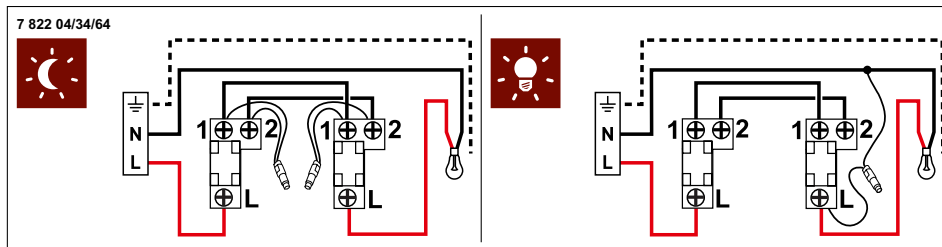

■ Схема подключения выключателей без фиксации (кнопок) IP 20 с подсветкой для управления импульсным реле.

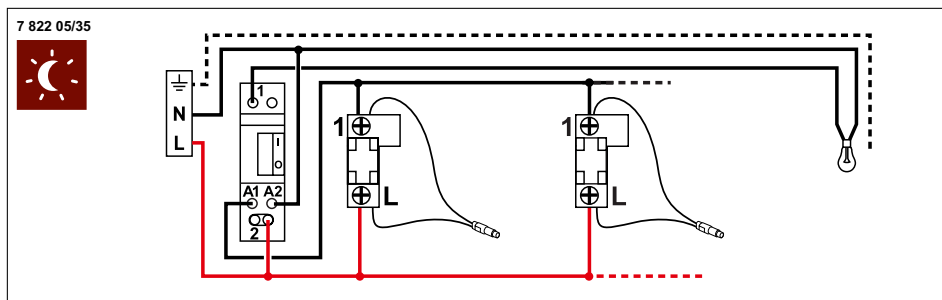

■ Схема подключения переключателя на два направления IP 20 с подсветкой для энергосберегающих (люминесцентных или светодиодных) ламп.

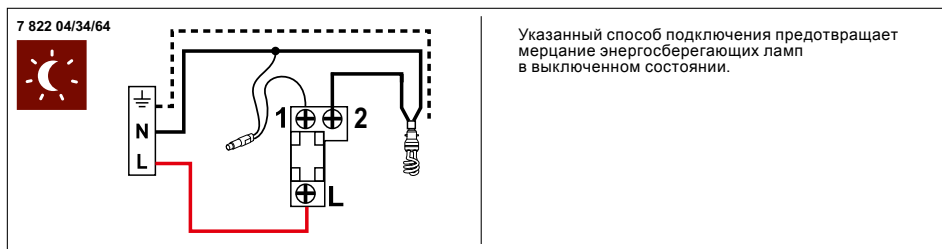

Quteo™ IP 44

схемы подключения: выключатели IP 44 с подсветкой / индикацией



■ Применяется светодиодная лампа Кат. № 7 822 57:

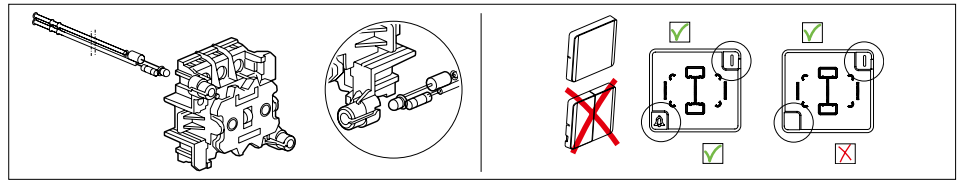
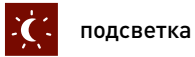

■ Схемы подключения одноклавишных выключателей IP 44 с подсветкой / индикацией.

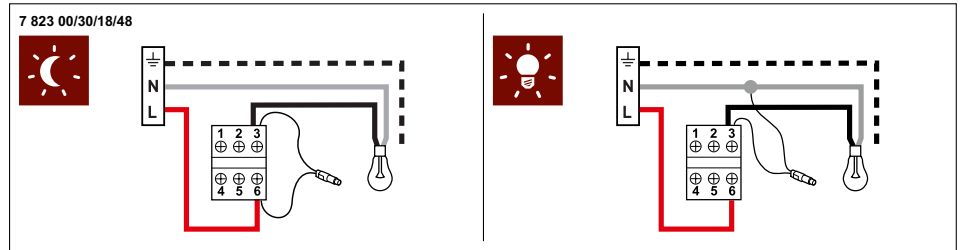

■ Схемы подключения двух переключателей на два направления IP 44 с подсветкой / индикацией.

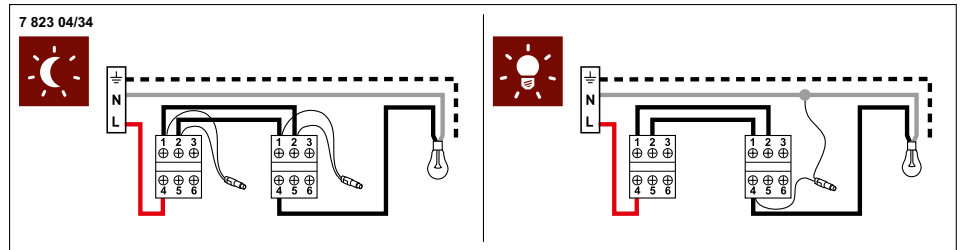

■ Схемы подключения двухполюсного выключателя IP 44 с подсветкой / индикацией.

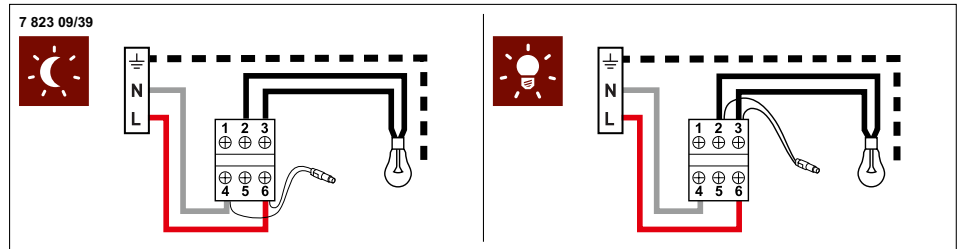

■ Схема подключения переключателя на два направления IP 44 с подсветкой для энергосберегающих (люминесцентных или светодиодных) ламп.

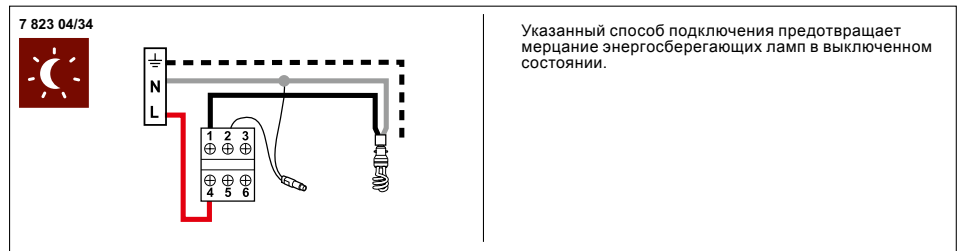

■ Схема подключения выключателя без фиксации (кнопки) IP 44 с подсветкой.

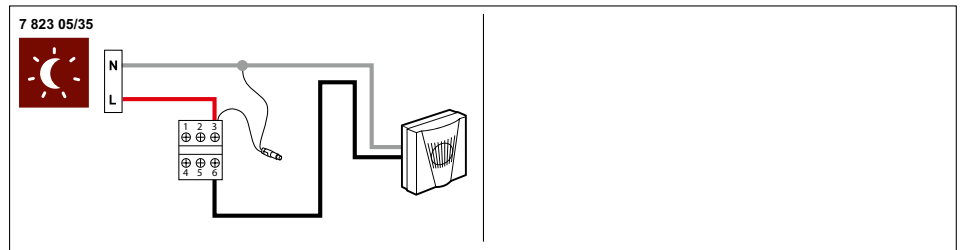

РАЗМЕРЫ ПРЕДНАРЕЗАННЫХ ОТВЕРСТИЙ В КОРПУСАХ ИЗДЕЛИЙ IP 20

Кат. №	Преднарезанные отверстия, мм							
	A	B	C	D	E	F	G	H
	25 x 16	31 x 16	40 x 16	15 x 10	20 x 10	25 x 10	Ø 16	Ø 5
7 822 00 / 02 / 04 / 30 / 32 / 34 / 60 / 62 / 64	-	-	-	■	■	■	■	■
7 822 05 / 35	-	-	-	■	■	■	■	■
7 822 10 / 40 / 70	■	-	-	■	■	-	■	■
7 822 12 / 42 / 72	-	■	■	■	■	-	■	■
7 822 11 / 20 / 41 / 50 / 71 / 80	■	-	-	■	■	-	■	■
7 822 13 / 23 / 43 / 53 / 73 / 83	-	■	■	■	■	-	■	■
7 822 18 / 48 / 78	-	■	■	■	■	-	■	■

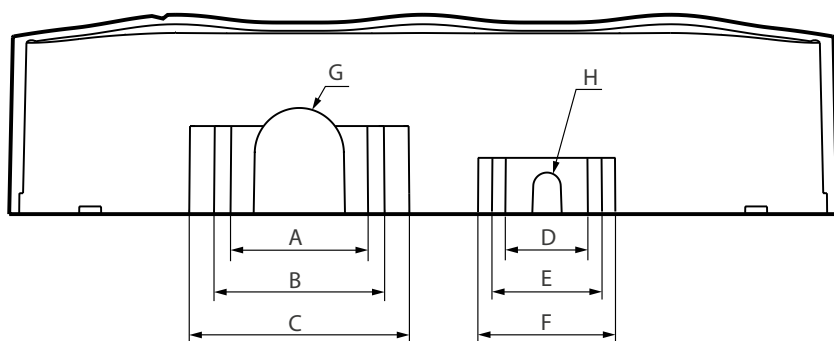

Чертеж корпуса изделия IP 20 с преднарезанными отверстиями для ввода кабельных каналов или труб (вид сбоку).

РАЗМЕРЫ ПРЕДНАРЕЗАННЫХ ОТВЕРСТИЙ В УСТАНОВОЧНЫХ БЛОКАХ

Кат. №	Преднарезанные отверстия, мм				
	A	B	C	D	E
	20 x 12,5	32 x 12,5	40 x 12,5	Ø16	Ø 20
7 822 94	■	■	■	■	-
7 822 96	■	■	■	■	■

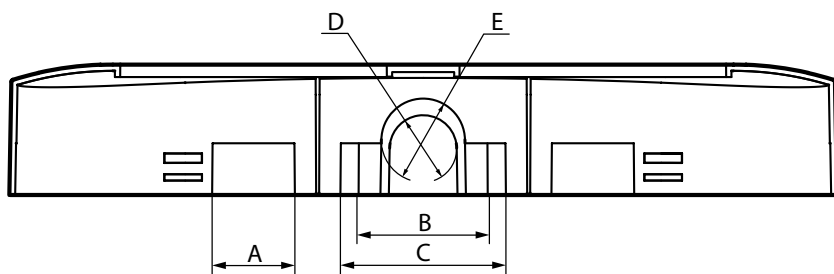

Чертеж корпуса блока с преднарезанными отверстиями для ввода кабельных каналов или труб (вид сбоку).

