

Liberton

WWW.LIBERTON.UA

КЕРІВНИЦТВО З ЕКСПЛУАТАЦІЇ

ПИЛОСОС



LVC-1625B

ТІЛЬКИ ДЛЯ ПОБУТОВОГО ВИКОРИСТАННЯ

ВИРОБНИК ЗАЛИШАЄ ЗА СОБОЮ ПРАВО ВНОСИТИ ЗМІНИ В ТЕХНІЧНІ ХАРАКТЕРИСТИКИ І ДИЗАЙН ВИРОБІВ



Уважно прочитайте цю інструкцію перед першим використанням пристрою і збережіть її для подальшого використання.

Шановний покупець! Дякуємо Вам за вибір виробу нашої торгівельної марки. Просимо Вас дотримуватися наведених інструкцій та рекомендацій, для забезпечення максимально комфортної експлуатації і безвідмовної роботи виробу.

ЗМІСТ

ЗАХОДИ БЕЗПЕКИ І ПРАВИЛА ЕКСПЛУАТАЦІЇ

- Загальні правила
- Експлуатація пилососа
- Правила догляду за пилососом

КОМПОНЕНТИ ПИЛОСОСА

ВИКОРИСТАННЯ ПИЛОСОСА

- Зборка пилососа
- Використання пилососа
- Використання насадок
- Очищення пилосбірника
- Догляд і зберігання

ПОШУК І УСУНЕННЯ НЕСПРАВНОСТЕЙ

ЗАХОДИ БЕЗПЕКИ І ПРАВИЛА ЕКСПЛУАТАЦІЇ

Загальні правила



Символ блискавки зі стрілкою в рівносторонньому трикутнику, призначений для попередження користувача про наявність високої напруги і неізольованих елементів всередині корпусу пристрою, яка може бути достатньо високою для ризику ураження електричним струмом.



Знак оклику в рівносторонньому трикутнику призначений для попередження користувача про наявність важливої інформації або інструкції з обслуговування (ремонт) в доданих до пристрою матеріалах і посібниках.

ДЛЯ УНИКНЕННЯ РИЗИКУ УРАЖЕННЯ ЕЛЕКТРИЧНИМ СТРУМОМ, НЕ НАМАГАЙТЕСЯ САМОСТІЙНО РОЗІБРАТИ АБО ВІДРЕМОНТУВАТИ ПИЛОСОС. ДЛЯ СЕРВІСНОЇ ПІДТРИМКИ ЗВЕРНІТЬСЯ ДО АВТОРИЗОВАНОГО СЕРВІСНОГО ЦЕНТРУ.

Не намагайтесь змінити або модифікувати пилосос без письмового дозволу від виробника. Несанкціонована модифікація може призвести до позбавлення прав користувача на гарантійне обслуговування.

Тримайте вологонепроникний пакувальний матеріал і вінілову упаковку в місці, недоступному для дітей. Вологовбирний матеріал може завдати шкоди при ковтанні. При випадковому попаданні матеріалу всередину організму, слід викликати у потерпілого блювоту і звернутися в найближчу медустанову. Крім того, вінілова упаковка може призвести до удушення. Тримайте її в недоступному для дітей місці.

Не залишайте увімкненим пилосос без нагляду.

Не дозволяйте дітям, а також особам з обмеженими фізичними або розумовими здібностями, користуватися пилососом без нагляду дорослих.

Не використовуйте пилосос без пилозбірника і фільтра мотору. Це може призвести до пошкодження двигуна.

Використовуйте тільки комплектуючі, які поставляються в комплекті з пилососом або рекомендовані виробником.

Якщо трапиться будь-що з нижчезазначеного, негайно вимкніть пилосос від електромережі і зверніться до сервісного центру:

- Пилосос був підданий електричному розряду.
- Пилосос або шнур живлення був пошкоджений або намочений.
- Із пилососу йшов дим або дивний запах.

Це може призвести до пожежі або ураження електричним струмом.

Завжди вимикайте пилосос від мережі живлення перед тим, як відкрити корпус пристрою.

Завжди вимикайте пилосос від мережі живлення, якщо:

- Необхідно замінити або почистити пилозбірник.
- Необхідно замінити або почистити фільтри.
- Пилосос не використовується.

Якщо пилозбірник не встановлений, кришка не буде закриватися. Не застосовуйте до неї силу!

Мережева вилка служить для підключення/відключення пилососа до/від мережі змінного струму. Вилка повинна залишатися справною.

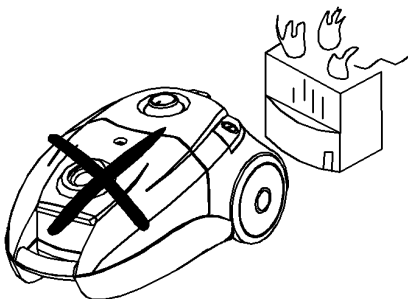

Не торкайтеся вилки мокрими руками. Крім того, якщо шнур вологий або покритий пилом, треба як слід просушити вилку або зтерти зі шнура пил. Надлишкова волога може призвести до ураження електричним струмом.

Шнур живлення не повинен стискатися з такими предметами, як нагрівачі. Це може призвести до пожежі або ураження електричним струмом.

Не переносьте пилосос за шнур живлення, не використовуйте шнур як ручку, уникайте тертя шнура об гострі краї і кути.

Не слід ставити важкі предмети або сам пилосос на шнур живлення. Не допускайте деформацію і скручування шнура живлення.

Відмикаючи пилосос від електричної розетки, беріться рукою за вилку. Не тягніть за шнур при відключенні.

Завжди, перед відключенням пилососу від мережі живлення, вимикайте його кнопкою на корпусі.

Розетка, до якої підключається пилосос, повинна бути заземлена (якщо конструкцією пилососа передбачено заземлення). В іншому випадку, можливо ураження електричним струмом або інша травма.

Не підключайте дуже багато електричних пристроїв до однієї розетки на кілька споживачів. Це може призвести до загоряння через перегрів.

Не виймайте вилку шнура живлення з розетки у разі витoku газу. Відкрийте вікна і провітрить приміщення. Іскра може спричинити пожежу, і ви можете отримати опік.

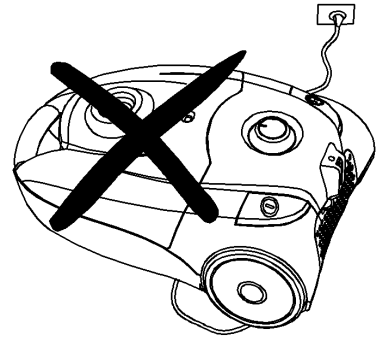

Експлуатація пилососа

Рекомендований час безперервної роботи пилососа становить не більше 30 хвилин.

Забороняється всмоктувати пилососом горючі і вибухові речовини (в тому числі газу та рідини)!

Не використовуйте пилосос для всмоктування води і інших рідин.

Не використовуйте пилосос для прибирання вологих поверхонь.

Не використовуйте пилосос в зоні високої температури.

Стежте, щоб нічого не перешкоджало всмоктуванню повітря і виходу його через вихідний отвір.

Якщо отвір для забору повітря, гнучкий шланг, трубка або насадка заблоковані, відразу вимкніть пилосос. Очистіть ці частини, перш ніж включити пилосос знову.

Не використовуйте пилосос для прибирання гарячого або тліючого попелу, жаринок, сірників, сигаретних недопалків.

Не використовуйте пилосос для прибирання гострих цвяхів, кнопок, шпильок, цементу, штукатурки та інших матеріалів для будівництва та декорування.

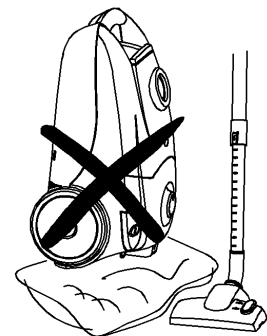

Правила догляду за пилососом

При зовнішньому очищенні пилососа, спочатку від'єднайте вилку шнура живлення від розетки, а потім протріть пилосос м'якою тканиною.

Застосування надмірних зусиль може призвести до появи подряпин.

Не використовуйте метиловий спирт або розчинники для чищення пилососа і його частин.

Не занурюйте гнучкий шланг пилососа у воду для його очищення.

Не використовуйте фен для сушіння пилозбірника або фільтрів.

КОМПОНЕНТИ ПИЛОСОСА

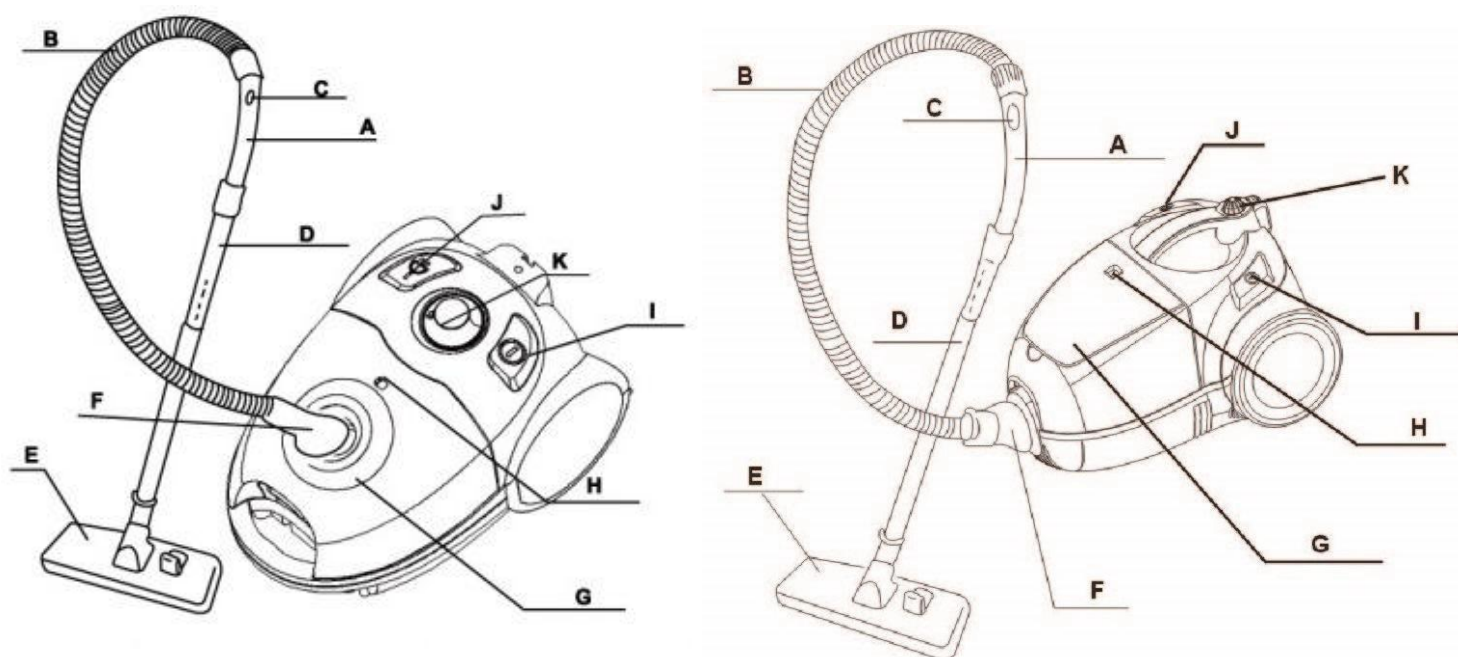

Пилосос LIBERTON LVC 1625B/1825B/2225B

Пилосос LIBERTON LVC 2235B

A. Ручка

B. Гнучкий шланг

C. Регулятор повітряного потоку

D. Трубка

E. Щітка для підлоги

F. Кріплення гнучкого шлангу

G. Кришка відсіку пилозбірника

H. Індикатор заповнення пилозбірника

I. Кнопка включення і регулятор потужності

J. Кнопка намотування мережевого шнура

ВИКРИСТАННЯ ПИЛОСОСА

Зборка пилососа

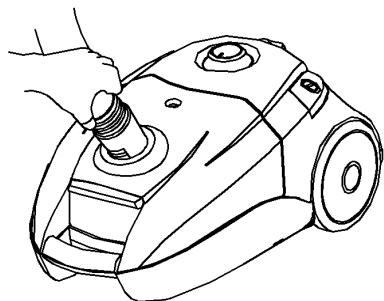

Відключіть пилосос від мережі живлення.

Для підключення гнучкого шланга до пилососа, натисніть кнопку фіксатора на кріпленні гнучкого шланга, і вставте його в отвір на корпусі пилососа.

Зберіть трубку з частин, вставивши одну в іншу і приєднайте її до ручки на гнучкому шланзі.

До іншого кінця трубки під'єднайте насадку, яку бажаєте використовувати.

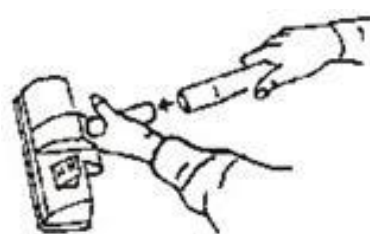
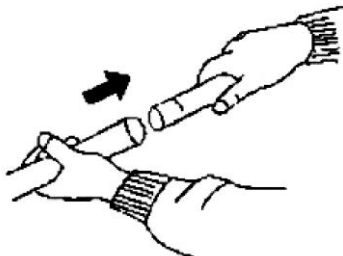
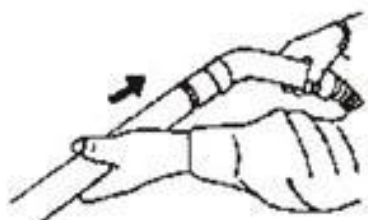

ПРИМІТКА: Гнучкий шланг пилососа потрібно регулярно перевіряти на наявність пошкоджень. Не слід користуватися пилососом, якщо шланг пошкоджений.

Використання пилососа

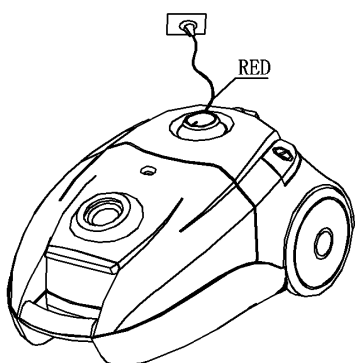

Витягніть мережевий шнур на необхідну довжину і вставте вилку у розетку.

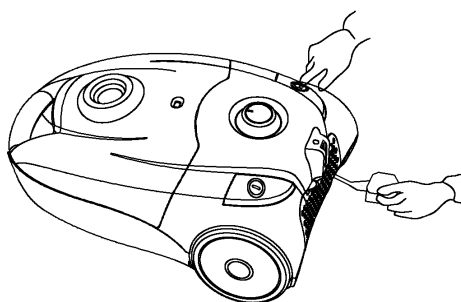

Намагайтеся витягувати шнур не довше жовтої відмітки. Червона відмітка показує максимальну довжину. Не витягуйте шнур до червоної відмітки!

Для намотування шнура натисніть кнопку змотування однією рукою, а іншою притримуйте шнур, щоб уникнути його пошкодження.

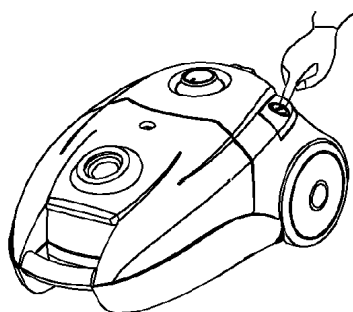

Натисніть кнопку включення, попередньо виставивши потужність на мінімум. Регулюючи потужність, виберіть необхідну силу всмоктування.

В ручці гнучкого шланга є регулятор повітряного потоку, що дозволяє короткочасно знижувати силу всмоктування.

Використання насадок

Двопозиційна насадка для підлоги може використовуватися як для твердих поверхонь, так і для килимів. Натисніть на педаль, щоб висунути щітку, якщо потрібно прибирання твердої поверхні. Натисніть на педаль, щоб підняти щітку, якщо потрібно прибирання килимів.

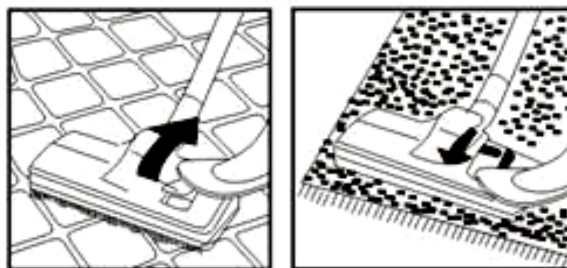

Вузька насадка призначена для очищення радіаторів, кутів, віконних рам, щілин та інших важкодоступних місць.

Мала щітка використовується для фіранок, полиць, книг, пледів, ламп та інших предметів, що вимагають обережного поводження.

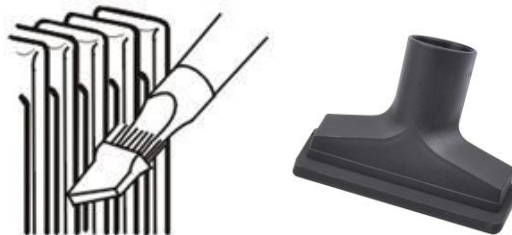

Очищення пилозбірника

Якщо потужність пилососа виставлена на максимум, і насадка піднята над підлогою, але індикатор заповнення пилозбірника повністю червоний, пилозбірник вимагає очищення. Навіть якщо при цьому пилозбірник не повний, його необхідно почистити. Така ситуація може бути наслідком того, що отвори пилозбірника забилися дрібним пилом.

Вимкніть пилосос і від'єднайте вилку від розетки.

Підніміть кришку відсіку і дістаньте пилозбірник.

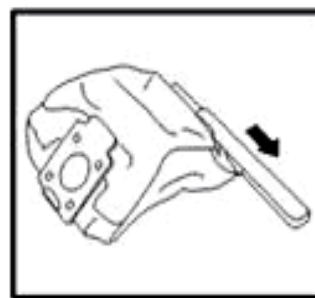
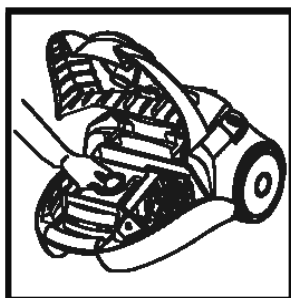
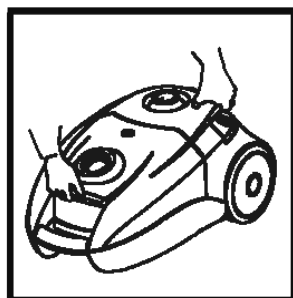

Очистіть пилозбірник від сміття. Якщо він занадто брудний, можна промити його у воді і висушити в природних умовах. Не використовуйте фен для сушіння фільтра.

Якщо пилозбірник не встановлений, кришка не буде закриватися. Не застосовуйте до неї силу!

Догляд і зберігання

Кожен раз при очищенні пилозбірника рекомендується виймати фільтр мотора, який розташований всередині пилососа поруч з пилозбірником, струсити його і вставити назад.

Якщо фільтр двигуна занадто брудний, можна промити його в воді і висушити в природних умовах. Не використовуйте фен для сушіння фільтра.

Також рекомендується періодично перевіряти і чистити вихідний фільтр пилососа, який розташований в задній частині пилососа за захисною решіткою.

Для зберігання пилососа, вимкніть його, вийміть шнур з розетки і змотайте його. Пилосос можна зберігати у вертикальному положенні, вставляючи виступ великої насадки в паз на його дні.

ПОШУК І УСУНЕННЯ НЕСПРАВНОСТЕЙ

Пилосос не вмикається:

1. Перевірте працездатність розетки і підключений до неї пилосос.
2. Підключіть інший електричний пристрій до розетки і переконайтеся, що вона працює коректно.
3. Перевірте працездатність силового запобіжника або захисного автомата вашої домашньої мережі електроживлення.

Знижена сила всмоктування:

1. Перевірте, чи не забиті сміттям гнучкий шланг, трубка або насадка.
2. Переконайтеся, що пилозбірник не переповнений, не забитий дрібним пилом і в нього не потрапив шматок поліетилену або пакет.
3. Перевірте, чи не забиті пилом фільтр мотора і вихідний фільтр.

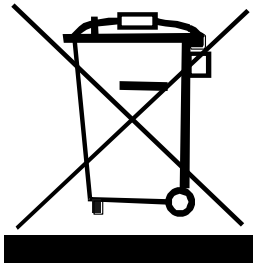

Допоможіть захистити навколишнє середовище!

Непрацююче електричне устаткування повинно утилізуватися в спеціальних центрах утилізації.

Представник виробника: www.liberton.ua

Завод-виробник: Ningbo Dahua Electric Appliance Co.,Ltd

ВИРОБЛЕНО В КНР.

ДСТУ : ДСТУ EN 60335-2-2:2014, ДСТУ EN 61000-3-2:2015, ДСТУ EN 61000-3-3:2014, ДСТУ EN 55014-1:2014, ДСТУ CISPR 14-2:2007

Виробник залишає за собою право змінювати комплектацію, зовнішній вигляд і технічні характеристики товару без попереднього повідомлення.



Внимательно прочитайте данное руководство перед началом работы с устройством и сохраните его для дальнейшего использования.

Уважаемый покупатель! Благодарим Вас за выбор изделия нашей торговой марки. Просим Вас соблюдать инструкции и рекомендации данного руководства, для обеспечения максимально комфортной эксплуатации и безотказной работы изделия.

СОДЕРЖАНИЕ

МЕРЫ ПРЕДОСТОРОЖНОСТИ И ПРАВИЛА ЭКСПЛУАТАЦИИ

- Общие правила
- Эксплуатация пылесоса
- Правила ухода за пылесосом

КОМПОНЕНТЫ ПЫЛЕСОСА

ИСПОЛЬЗОВАНИЕ ПЫЛЕСОСА

- Сборка пылесоса
- Использование пылесоса
- Использование насадок
- Очистка пылесборника
- Уход и хранение

ПОИСК И УСТРАНЕНИЕ НЕИСПРАВНОСТЕЙ

МЕРЫ ПРЕДОСТОРОЖНОСТИ И ПРАВИЛА ЭКСПЛУАТАЦИИ

Общие правила



Символ молнии со стрелкой в равностороннем треугольнике, предназначен для предупреждения пользователя о наличии высокого напряжения и неизолированных элементов внутри корпуса устройства, которое может быть достаточно высоким, чтобы составить риск поражения электрическим током.



Восклицательный знак в равностороннем треугольнике предназначен для предупреждения пользователя о наличии важной информации или инструкции по обслуживанию (ремонту) в прилагающихся к устройству материалах и руководствах.

ЧТОБЫ ИЗБЕЖАТЬ РИСКА ПОРАЖЕНИЯ ЭЛЕКТРИЧЕСКИМ ТОКОМ НЕ ПЫТАЙТЕСЬ САМОСТОЯТЕЛЬНО РАЗОБРАТЬ ИЛИ ОТРЕМОНТИРОВАТЬ ПЫЛЕСОС. ДЛЯ СЕРВИСНОЙ ПОДДЕРЖКИ ОБРАТИТЕСЬ В АВТОРИЗИРОВАННЫЙ СЕРВИСНЫЙ ЦЕНТР.

Не пытайтесь изменить или модифицировать пылесос без письменного разрешения от производителя. Несанкционированная модификация может привести к лишению прав пользователя на гарантийное обслуживание.

Держите влагонепроницаемый упаковочный материал и виниловую упаковку в месте, недоступном для детей. Влагопоглощающий материал может нанести вред при проглатывании. При случайном попадании материала внутрь организма, следует вызвать у пострадавшего рвоту и обратиться в ближайшее медучреждение. Кроме того, виниловая упаковка может привести к удушью. Держите ее в недоступном для детей месте.

Не оставляйте включенный пылесос без присмотра.

Не разрешайте детям, а также лицам с ограниченными физическими или умственными способностями, пользоваться пылесосом без присмотра взрослых.

Не используйте пылесос без пылесборника и фильтра мотора. Это может привести к повреждению двигателя.

Используйте только принадлежности поставляемые в комплекте с пылесосом или рекомендованные изготовителем.

Если произойдет что-либо из перечисленного, немедленно отключите пылесос от электросети и обратитесь в сервисный центр:

- Пылесос был подвергнут электрическому разряду.
- Пылесос или шнур питания был поврежден или намочен.
- Из пылесоса шел дым или странный запах.

Это может привести к пожару или поражению электрическим током.

Всегда отключайте пылесос от сети питания перед тем, как открыть корпус аппарата.

Всегда отключайте пылесос от сети питания, если:

- Необходимо заменить или почистить пылесборник.
- Необходимо заменить или почистить фильтры.
- Пылесос не используется.

Если пылесборник не установлен, крышка не будет закрываться. Не применяйте к ней силу!

Сетевая вилка служит для подключения/отключения пылесоса к/от сети переменного тока. Вилка должна оставаться исправной.

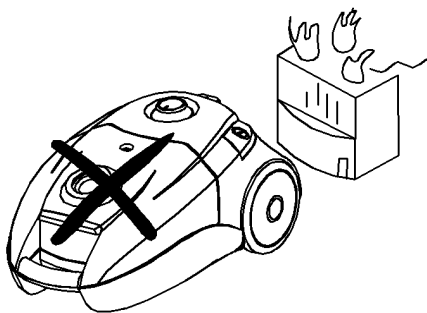

Не прикасайтесь к вилке мокрыми руками. Кроме того, если шнур влажный или покрыт пылью, как следует просушите вилку или сотрите со шнура пыль. Избыточная влага может привести к поражению электрическим током.

Шнур питания не должен соприкасаться с такими предметами, как нагреватели. Это может привести к пожару или поражению электрическим током.

Не переносите пылесос за шнур питания, не используйте шнур как ручку, избегайте трения шнура об острые края и углы.

Не следует ставить тяжелые предметы или сам пылесос на шнур питания. Не допускайте деформацию и скручивание шнура питания.

Отключая пылесос от электрической розетки, беритесь рукой за вилку. Не тяните за шнур при отключении.

Всегда, перед отключением пылесоса от сети питания, выключайте его кнопкой на корпусе.

Розетка, к которой подключается пылесос, должна быть заземлена (если конструкцией пылесоса предусмотрено заземление). В противном случае, возможно поражение электрическим током или иная травма.

Не подключайте слишком много электрических устройств к одной розетке на несколько потребителей. Это может привести к возгоранию по причине перегрева.

Не вынимайте вилку шнура питания из розетки в случае утечки газа. Откройте окна и проветрите помещение. Искра может вызвать пожар, и вы можете получить ожог.

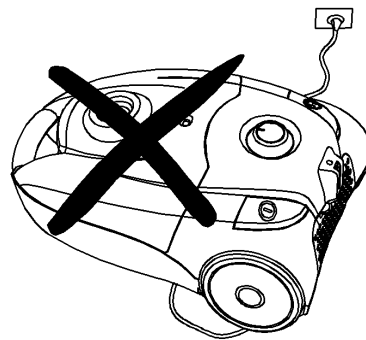

Эксплуатация пылесоса

Рекомендуемое время непрерывной работы пылесоса составляет не более 30 минут.

Запрещается всасывать пылесосом горючие и взрывчатые вещества (в том числе газы и жидкости)!

Не используйте пылесос для всасывания воды и других жидкостей.

Не используйте пылесос для уборки влажных поверхностей.

Не используйте пылесос в зоне высокой температуры.

Следите, чтобы ничего не препятствовало всасыванию воздуха и выходу его через выходное отверстие.

Если отверстие для всасывания воздуха, гибкий шланг, трубка или насадка заблокированы, сразу выключите пылесос. Очистите эти части, прежде чем включать пылесос снова.

Не используйте пылесос для уборки горячего или тлеющего пепла, угольков, спичек, сигаретных окурков.

Не используйте пылесос для уборки острых гвоздей, кнопок, булавок, цемента, штукатурки и других материалов для строительства и декорирования.

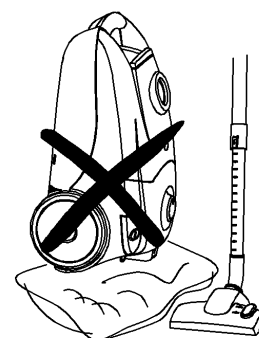
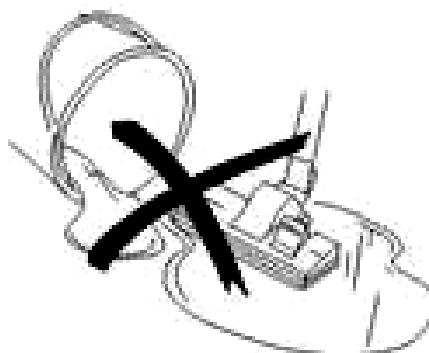

Правила ухода за пылесосом

При внешней очистке пылесоса, сначала, отсоедините вилку шнура питания от розетки, а затем протрите пылесос мягкой тканью.

Применение избыточных усилий может привести к появлению царапин.

Не используйте метиловый спирт или растворители для чистки пылесоса и его частей.

Не погружайте гибкий шланг пылесоса в воду для его очистки.

Не используйте фен для сушки пылесборника или фильтров.

КОМПОНЕНТЫ ПЫЛЕСОСА

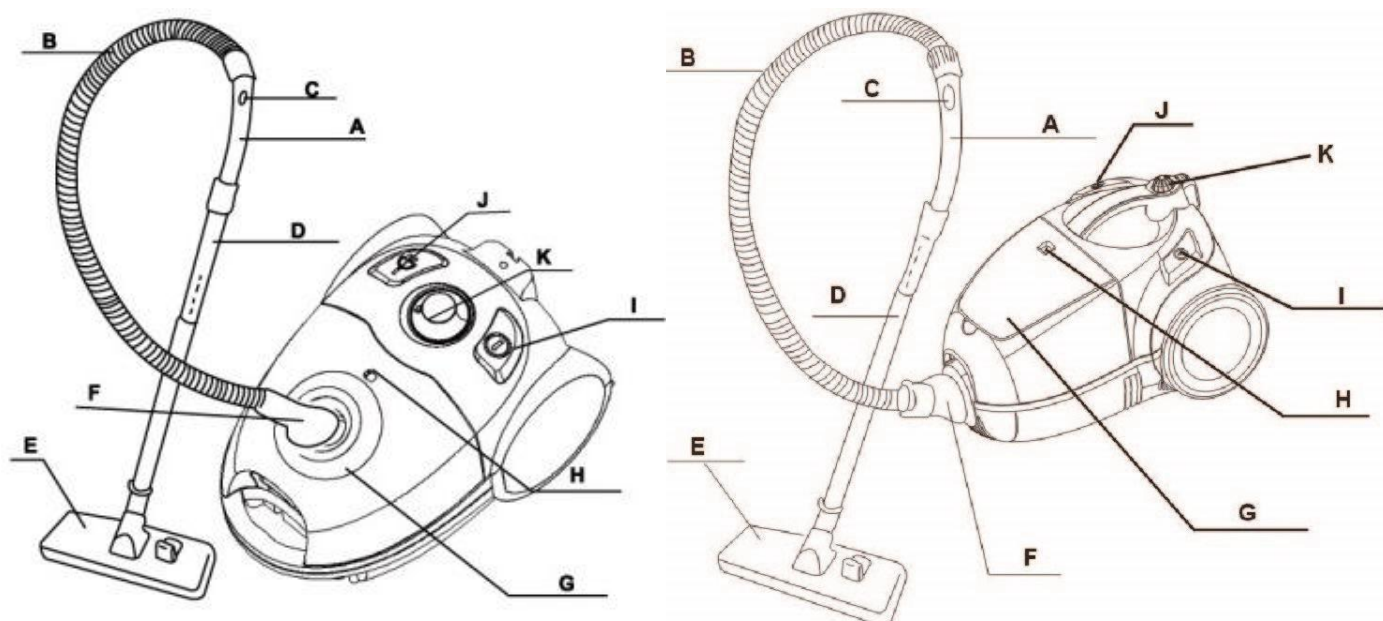

Пылесос LIBERTON LVC 1625B/1825B/2225B

Пылесос LIBERTON LVC 2235B

- A. Ручка
- B. Гибкий шланг
- C. Регулятор воздушного потока
- D. Трубка
- E. Щетка для пола
- F. Крепление гибкого шланга
- G. Крышка отсека пылесборника
- H. Индикатор заполнения пылесборника
- I. Кнопка включения
- J. Кнопка намотки сетевого шнура
- K. Регулятор мощности

ИСПОЛЬЗОВАНИЕ ПЫЛЕСОСА

Сборка пылесоса

Отключите пылесос от сети питания.

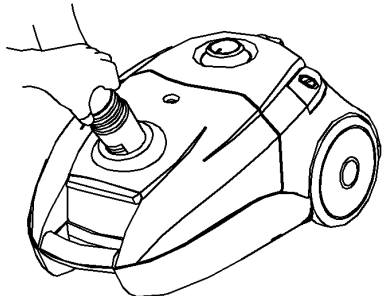

Для подключения гибкого шланга к пылесосу, нажмите кнопку фиксатора на креплении гибкого шланга, и вставьте его в отверстие на корпусе пылесоса.

Соберите трубку из частей, вставив одну в другую, и присоедините её к ручке на гибком шланге.

К другому концу трубки подсоедините насадку, которую желаете использовать.

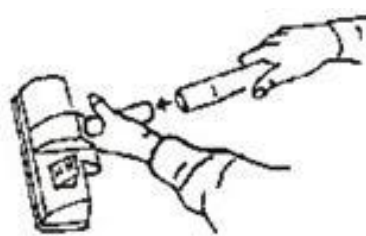
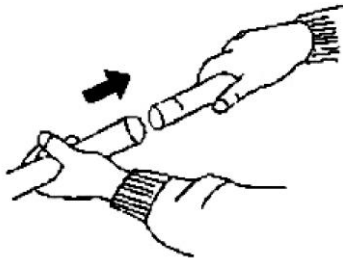
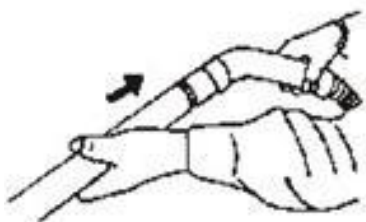

ПРИМЕЧАНИЕ: Гибкий шланг пылесоса нужно регулярно проверять на наличие повреждений. Не следует пользоваться пылесосом, если шланг поврежден.

Использование пылесоса

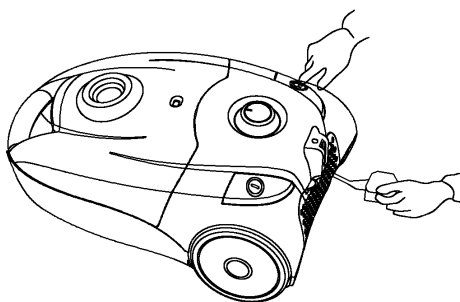
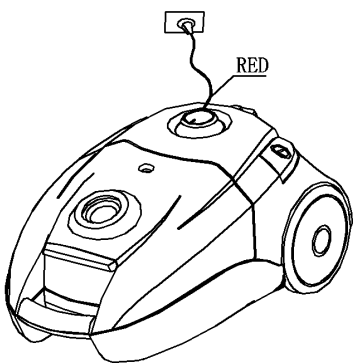

Вытяните сетевой шнур на необходимую длину и вставьте вилку в розетку.

Старайтесь вытягивать шнур не дальше жёлтой отметки. Красная отметка показывает максимальную длину. Не вытягивайте шнур до красной отметки!

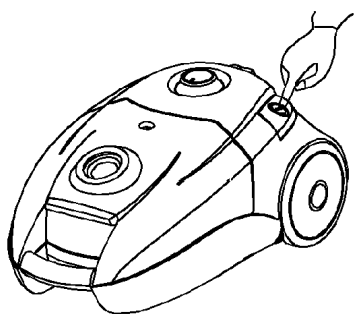

Для намотки шнура нажмите кнопку сматывания одной рукой, а другой придерживайте шнур для избегания его повреждения.

Нажмите кнопку включения, предварительно выставив мощность на минимум. Регулируя мощность, выберите необходимую силу всасывания.

В ручке гибкого шланга имеется регулятор воздушного потока, который позволяет кратковременно снижать силу всасывания.

Использование насадок

Двухпозиционная насадка для пола может использоваться как для твердых поверхностей, так и для ковров. Нажмите на педаль, чтобы выдвинуть щётку, если требуется уборка твердой поверхности. Нажмите на педаль, чтобы поднять щётку, если требуется уборка ковров.

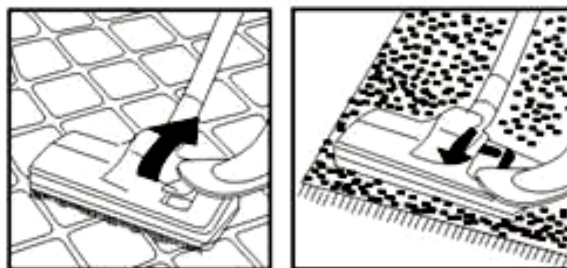

Узкая насадка предназначена для очистки радиаторов, углов, оконных рам, щелей и других труднодоступных мест.

Малая щётка используется для занавесок, полок, книг, пледов, ламп и других предметов, требующих аккуратного обращения.

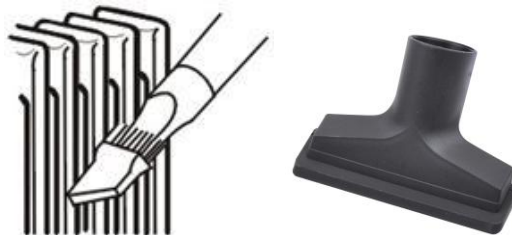

Очистка пылесборника

Если мощность пылесоса выставлена на максимум, и насадка поднята над полом, но индикатор заполнения пылесборника полностью красный, пылесборник требует очистки. Даже если при этом пылесборник не полон, его необходимо почистить. Такая ситуация может быть следствием того, что отверстия пылесборника забились мелкой пылью.

Выключите пылесос и отсоедините вилку от розетки.

Поднимите крышку отсека и достаньте пылесборник.

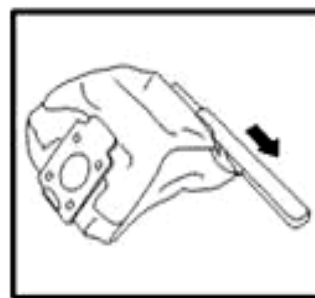
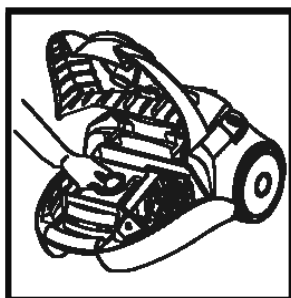
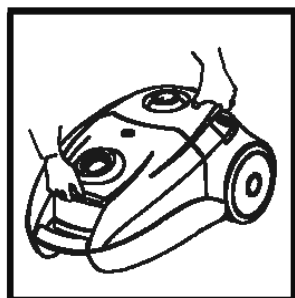

Очистите пылесборник от мусора. Если он слишком грязный, можно промыть его в воде и высушить в естественных условиях. Не используйте фен для сушки пылесборника.

Если пылесборник не установлен, крышка не будет закрываться. Не применяйте к ней силу!

Уход и хранение

Каждый раз при очистке пылесборника рекомендуется вынимать фильтр мотора, который расположен внутри пылесоса рядом с пылесборником, встряхнуть его и вставить обратно.

Если фильтр мотора слишком грязный, можно промыть его в воде и высушить в естественных условиях. Не используйте фен для сушки фильтра.

Также рекомендуется периодически проверять и чистить выходной фильтр пылесоса, который расположен в задней части пылесоса за защитной решеткой.

Для хранения пылесоса, выключите его, выньте сетевой шнур из розетки и смотайте его. Пылесос можно хранить в вертикальном положении, вставив выступ большой насадки в паз на его днище.

ПОИСК И УСТРАНЕНИЕ НЕИСПРАВНОСТЕЙ

Пылесос не включается:

1. Проверьте работоспособность розетки и подключен ли к ней пылесос.
2. Подключите другое электрическое устройство к розетке и убедитесь, что она работает корректно.
3. Проверьте работоспособность силового предохранителя или защитного автомата вашей домашней сети электропитания.

Снижена сила всасывания:

1. Проверьте, не забиты ли мусором гибкий шланг, трубка или насадка.
2. Удостоверьтесь, что пылесборник не переполнен, не забит мелкой пылью и в него не попал кусок полиэтилена или пакет.
3. Проверьте, не забиты ли пылью фильтр мотора и выходной фильтр.

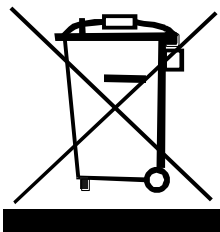

Помогите защитить окружающую среду!

Неработающее электрическое оборудование должно утилизироваться в специальных центрах утилизации.

Представитель производителя: www.liberton.ua

Завод-производитель: Ningbo Dahua Electric Appliance Co.,Ltd,

Произведено в КНР.

ГОСТ: ГОСТ EN 60335-2-2:2014, ГОСТ EN 61000-3-2:2015, ГОСТ EN 61000-3-3:2014, ГОСТ EN 55014-1:2014, ГОСТ CISPR 14-2:2007

Производитель оставляет за собой право изменять комплектацию, внешний вид и технические характеристики товара без предварительного уведомления.

Liberton

ПЕРЕЛІК АВТОРИЗОВАНИХ СЕРВІСНИХ ЦЕНТРІВ,
ІНСТРУКЦІЇ, ПУБЛІЧНІ КАТАЛОГИ
ТА БІЛЬШЕ ІНФОРМАЦІЇ ПРО ТОВАРИ LIBERTON
НА САЙТІ БРЕНДУ:

WWW.LIBERTON.UA