

Кнопка, NP2

★ Нажимная кнопка из металла

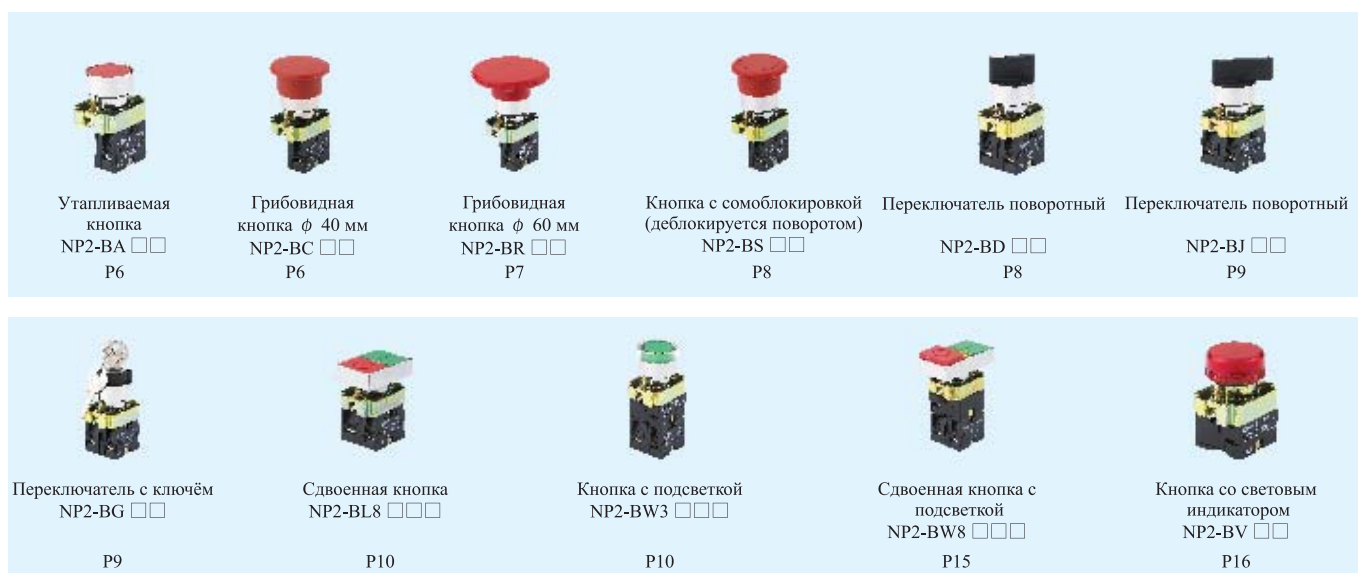

★ Нажимная кнопка из пластика



Разновидности кнопок управления

★ Кнопки из металла





★ Head-plastic



Переходная панель

Металл

Пластик

Основание



Вспомогательные элементы

Индикаторный элемент

Элементы с информационными надписями

Водонепроницаемый корпус



1. Общие характеристики

Электрические параметры: Переменный ток 50/60 Гц 400 В/постоянный ток 220 В;
 Степень защиты: IP40
 Соответствует: ГОСТ Р 50030.5.1 (МЭК/EN60947-5-1)

2. Условия эксплуатации и монтажа

- 2.1 Температура окружающего воздуха: от -5°C до $+40^{\circ}\text{C}$, среднесуточная температура не более $+35^{\circ}\text{C}$.
 2.2 Высота над уровнем моря: не более 2000 м.
 2.3 Атмосферные условия: относительная влажность не более 50% при максимальной температуре $+40^{\circ}\text{C}$; При более низких температурах допускается более высокая влажность, например, при $+25^{\circ}\text{C}$ - 90%. В случае выпадения конденсата при изменении температуры - необходимо принимать соответствующие защитные меры.
 2.4 Степень загрязнения среды: 3
 2.5 Категория перенапряжения: II

3. Технические характеристики

- 3.1 Номинальное напряжение изоляции U_i : 400 В
 3.2 Условный тепловой ток I_{th} : 10 А

| Номинальное рабочее напряжение U_e , В | Номинальный рабочий ток I_e , А | |
|--|-----------------------------------|-------|
| | AC-15 | DC-13 |
| 400 | 2.5 | - |
| 230 | 4.5 | 0.3 |
| 110 | - | 0.6 |

3.3 Износостойкость

Коммутационный износ: Утапливаемые и грибовидные кнопки - 5×10^5 циклов оперирования на переменном токе, 2×10^5 циклов оперирования на постоянном токе; Другие типы - 1×10^5 циклов оперирования.

Механический износ: Утапливаемые и грибовидные кнопки - 1 млн циклов оперирования; Кнопки с подсветкой - 3×10^5 циклов оперирования; Другие типы - 1×10^5 циклов оперирования;

4. Параметры ламп для кнопок с подсветкой

| Основные параметры | Прямого типа | | | | |
|---|------------------------|--------------|--------------|----------------------------------|-------------------------------|
| | Лампы накаливания | | | Неоновые лампы | Светодиодные индикаторы |
| Номин. мощн. источн. питания P_e или номинальны рабочий ток I_e | P_e 1 Вт | P_e 1.2 Вт | P_e 1.5 Вт | I_e 2.5 мА | I_e 20 мА |
| Номин. рабоч. напряжение, В | AC*/DC* 6 | AC/DC 12 | AC/DC 24, 48 | AC/DC 110, 230, 400 | AC/DC 6, 12, 24, 48, 110, 230 |
| Основные характеристики источника питания | Трансформаторного типа | | | | |
| | 6 В для ламп свечения | | | 6 В для светодиодных индикаторов | |
| Номин. мощн. источн. питания P_e | P_e 1 Вт | | | I_e 20 мА | |
| Номин. рабочий ток источника питания I_e | | | | | |
| Номин. рабочее напряжение, В | AC/DC 230, 400 | | | | |

*Здесь и в отдельных случаях далее в тексте использованы обозначения AC - для переменного тока и DC - для постоянного тока.

5. Особенности конструкции

- 5.1 Невозможность демонтажа кнопки спереди благодаря стопорной металлической части;
- 5.2 Надежный контакт обеспечивается применением двойных контактов для коммутации цепи и функцией самоочистки контактов;
- 5.3 Замыкающие и размыкающие контакты независимы друг от друга и свободно комбинируются;
- 5.4 Выводы для скрытого присоединения безопасны и надежны. Применение для изготовления частей механизма и основания материалов на основе сплава алюминия с цинком, придают изделию эстетичный вид;
- 5.5 Возможность применения в индикаторном элементе ВА9s разных типов ламп для подсветки и возможность их заказа.

6. Условное обозначение

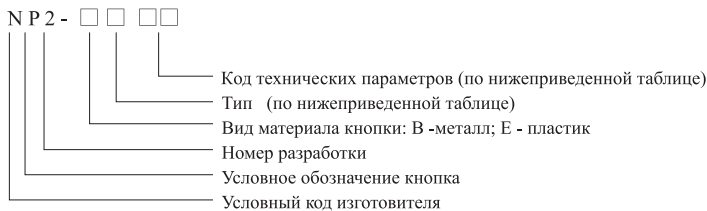

| Коды типа | Коды технических параметров | | |
|---|--|---|--|
| A: Утапливаемая кнопка C: Грибовидная самовозвращающаяся кнопка Ф40 мм R: Грибовидная самовозвращающаяся кнопка Ф60 мм S: Грибовидная кнопка с самоблокировкой (деблокируется поворотом) | 1: Белая 2: Черная 3: Зеленая 4: Красная 5: Желтая 6: Синяя 4: ∅30 5: ∅40 6: ∅60 | 1: NO* 2: NC* 3: 2 NO 4: 2NC 5: NO+NC 4: Красная | - 2: NC |
| D: Поворотн. переключ. с кнопкой-рукояткой J: Поворотн. переключатель с удлен. рукояткой G: Переключатель с ключом | 2: 2 позицион. с фиксиров. положен. 3: 3 позицион. с фиксиров. положен. 4: 2 позицион. с возвратом пружин. 5: 3 позицион. с возвратом пружин. | 1: NO 2: NC 3: 2 NO 4: 2 NC 5: NO+NC | - |
| L8: Сдвоенная кнопка | 3: Утапливаемая кнопка 4: Утаплив. + выступающ. кнопки | 2: Красная + Зеленая | 5: NO+NC |
| W3: Кнопка с подсветкой | 1: Белая 3: Зеленая 4: Красная 5: Желтая 6: Синяя | 4: Трансформаторного типа на 230 В 5: Трансформаторного типа на 400 В 6: Непосредственное питание | 1: NO 2: NC 3: 2 NO 4: 2 NC 5: NC+NO |
| W8: Сдвоенная кнопка с подсветкой | 4: Утапливаемая + выступающая кнопки | 4: Трансформаторного типа на 230 В 5: Трансформаторного типа на 400 В 6: Непосредственное питание | 5: NO+NC |
| V: Световой индикатор | 4: Трансформаторного типа на 230 В 5: Трансформаторного типа на 400 В 6: Непосредственное питание | 1: Белая 3: Зеленая 4: Красная 5: Желтая 6: Синяя | - |
| V1: Экономичный световой индикатор | 6: Непосредственное питание | 1: Белая 3: Зеленая 4: Красная 5: Желтая 6: Синяя | - |
| BE: Дополнительные узлы (классификации не имеют) | 101: NO группа контактов 102: NC группа контактов | - | - |

* Здесь и далее по тексту приняты обозначения: NO - нормально разомкнутые контакты; NC - нормально замкнутые контакты

7. NP2 Кнопки

★ Утапливаемые кнопки

| NP2-BA □□ | Металл | Цвет | ↙ | ↘ |
|-----------|--------|------|---|---|
| NP2-BA11 | ○ | 1 | | |
| NP2-BA21 | ● | 1 | | |
| NP2-BA31 | ● | 1 | | |
| NP2-BA41 | ● | | | 2 |
| NP2-BA51 | ● | 1 | | |
| NP2-BA61 | ● | 1 | | |
| NP2-BA12 | ○ | | | 1 |
| NP2-BA22 | ● | | | 1 |
| NP2-BA32 | ● | | | 2 |
| NP2-BA42 | ● | | | 1 |
| NP2-BA52 | ● | 1 | | |
| NP2-BA62 | ● | | | 1 |
| NP2-BA13 | ○ | 2 | | |
| NP2-BA23 | ● | | | 2 |
| NP2-BA33 | ● | 1 | 1 | |
| NP2-BA43 | ● | 1 | | |
| NP2-BA53 | ● | | | 1 |
| NP2-BA63 | ● | 2 | | |
| NP2-BA14 | ○ | | | 2 |
| NP2-BA24 | ● | 1 | 1 | |
| NP2-BA34 | ● | 1 | | |
| NP2-BA44 | ● | | | 1 |
| NP2-BA54 | ● | 2 | | |
| NP2-BA64 | ● | | | 2 |
| NP2-BA15 | ○ | 1 | 1 | |
| NP2-BA25 | ● | 1 | | |
| NP2-BA35 | ● | | | 1 |
| NP2-BA45 | ● | 2 | | |
| NP2-BA55 | ● | | | 2 |
| NP2-BA65 | ● | 1 | 1 | |



| NP2-EA □□ | Пластик | Цвет | ↙ | ↘ |
|-----------|---------|------|---|---|
| NP2-EA11 | ○ | 1 | | |
| NP2-EA21 | ● | 1 | | |
| NP2-EA31 | ● | 1 | | |
| NP2-EA41 | ● | | | 2 |
| NP2-EA51 | ● | 1 | | |
| NP2-EA61 | ● | 1 | | |
| NP2-EA12 | ○ | | | 1 |
| NP2-EA22 | ● | | | 1 |
| NP2-EA32 | ● | | | 2 |
| NP2-EA42 | ● | | | 1 |
| NP2-EA52 | ● | 1 | | |
| NP2-EA62 | ● | | | 1 |
| NP2-EA13 | ○ | 2 | | |
| NP2-EA23 | ● | | | 2 |
| NP2-EA33 | ● | 1 | 1 | |
| NP2-EA43 | ● | 1 | | |
| NP2-EA53 | ● | | | 1 |
| NP2-EA63 | ● | 2 | | |
| NP2-EA14 | ○ | | | 2 |
| NP2-EA24 | ● | 1 | 1 | |
| NP2-EA34 | ● | 1 | | |
| NP2-EA44 | ● | | | 1 |
| NP2-EA54 | ● | 2 | | |
| NP2-EA64 | ● | | | 2 |
| NP2-EA15 | ○ | 1 | 1 | |
| NP2-EA25 | ● | 1 | | |
| NP2-EA35 | ● | | | 1 |
| NP2-EA45 | ● | 2 | | |
| NP2-EA55 | ● | | | 2 |
| NP2-EA65 | ● | 1 | 1 | |



★ Грибовидные кнопки самовозвращающиеся φ 40 мм

| NP2-BC □□ | Металл | Цвет | ↙ | ↘ |
|-----------|--------|------|---|---|
| NP2-BC11 | ○ | 1 | | |
| NP2-BC21 | ● | 1 | | |
| NP2-BC31 | ● | 1 | | |
| NP2-BC41 | ● | | | 2 |
| NP2-BC51 | ● | 1 | | |
| NP2-BC61 | ● | 1 | | |
| NP2-BC12 | ○ | | | 1 |
| NP2-BC22 | ● | | | 1 |



| NP2-EC □□ | Пластик | Цвет | ↙ | ↘ |
|-----------|---------|------|---|---|
| NP2-EC11 | ○ | 1 | | |
| NP2-EC21 | ● | 1 | | |
| NP2-EC31 | ● | 1 | | |
| NP2-EC41 | ● | | | 2 |
| NP2-EC51 | ● | 1 | | |
| NP2-EC61 | ● | 1 | | |
| NP2-EC12 | ○ | | | 1 |
| NP2-EC22 | ● | | | 1 |



| NP2-BC □□ | Металл | Цвет | ↙ | ↘ |
|-----------|--------|------|---|---|
| NP2-BC32 | | ● | | 2 |
| NP2-BC42 | | ● | | 1 |
| NP2-BC52 | | ● | 1 | |
| NP2-BC62 | | ● | | 1 |
| NP2-BC13 | | ○ | 2 | |
| NP2-BC23 | | ● | | 2 |
| NP2-BC33 | | ● | 1 | 1 |
| NP2-BC43 | | ● | 1 | |
| NP2-BC53 | | ● | | 1 |
| NP2-BC63 | | ● | 2 | |
| NP2-BC14 | | ○ | | 2 |
| NP2-BC24 | | ● | 1 | 1 |
| NP2-BC34 | | ● | 1 | |
| NP2-BC44 | | ● | | 1 |
| NP2-BC54 | | ● | 2 | |
| NP2-BC64 | | ● | | 2 |
| NP2-BC15 | | ○ | 1 | 1 |
| NP2-BC25 | | ● | 1 | |
| NP2-BC35 | | ● | | 1 |
| NP2-BC45 | | ● | 2 | |
| NP2-BC55 | | ● | | 2 |
| NP2-BC65 | | ● | 1 | 1 |



| NP2-EC □□ | Пластик | Цвет | ↙ | ↘ |
|-----------|---------|------|---|---|
| NP2-EC32 | | ● | | 2 |
| NP2-EC42 | | ● | | 1 |
| NP2-EC52 | | ● | 1 | |
| NP2-EC62 | | ● | | 1 |
| NP2-EC13 | | ○ | 2 | |
| NP2-EC23 | | ● | | 2 |
| NP2-EC33 | | ● | 1 | 1 |
| NP2-EC43 | | ● | 1 | |
| NP2-EC53 | | ● | | 1 |
| NP2-EC63 | | ● | 2 | |
| NP2-EC14 | | ○ | | 2 |
| NP2-EC24 | | ● | 1 | 1 |
| NP2-EC34 | | ● | 1 | |
| NP2-EC44 | | ● | | 1 |
| NP2-EC54 | | ● | 2 | |
| NP2-EC64 | | ● | | 2 |
| NP2-EC15 | | ○ | 1 | 1 |
| NP2-EC25 | | ● | 1 | |
| NP2-EC35 | | ● | | 1 |
| NP2-EC45 | | ● | 2 | |
| NP2-EC55 | | ● | | 2 |
| NP2-EC65 | | ● | 1 | 1 |



★ Грибовидные кнопки самовозвращающиеся φ 60 мм

| NP2-BR □□ | Металл | Цвет | ↙ | ↘ |
|-----------|--------|------|---|---|
| NP2-BR11 | | ○ | 1 | |
| NP2-BR21 | | ● | 1 | |
| NP2-BR31 | | ● | 1 | |
| NP2-BR41 | | ● | | 2 |
| NP2-BR51 | | ● | 1 | |
| NP2-BR61 | | ● | | 1 |
| NP2-BR12 | | ○ | | 1 |
| NP2-BR22 | | ● | | 1 |
| NP2-BR32 | | ● | | 2 |
| NP2-BR42 | | ● | | 1 |
| NP2-BR52 | | ● | 1 | |
| NP2-BR62 | | ● | | 1 |
| NP2-BR13 | | ○ | 2 | |
| NP2-BR23 | | ● | | 2 |
| NP2-BR33 | | ● | 1 | 1 |
| NP2-BR43 | | ● | 1 | |
| NP2-BR53 | | ● | | 1 |
| NP2-BR63 | | ● | 2 | |



| NP2-ER □□ | Пластик | Цвет | ↙ | ↘ |
|-----------|---------|------|---|---|
| NP2-ER11 | | ○ | 1 | |
| NP2-ER21 | | ● | 1 | |
| NP2-ER31 | | ● | 1 | |
| NP2-ER41 | | ● | | 2 |
| NP2-ER51 | | ● | 1 | |
| NP2-ER61 | | ● | | 1 |
| NP2-ER12 | | ○ | | 1 |
| NP2-ER22 | | ● | | 1 |
| NP2-ER32 | | ● | | 2 |
| NP2-ER42 | | ● | | 1 |
| NP2-ER52 | | ● | 1 | |
| NP2-ER62 | | ● | | 1 |
| NP2-ER13 | | ○ | 2 | |
| NP2-ER23 | | ● | | 2 |
| NP2-ER33 | | ● | 1 | 1 |
| NP2-ER43 | | ● | 1 | |
| NP2-ER53 | | ● | | 1 |
| NP2-ER63 | | ● | 2 | |



| NP2-BR □□ | Металл | Цвет | ↙ | ↘ |
|-----------|----------|------|---|---|
| | NP2-BR14 | | ○ | |
| NP2-BR24 | | ● | 1 | 1 |
| NP2-BR34 | | ● | 1 | |
| NP2-BR44 | | ● | | 1 |
| NP2-BR54 | | ● | 2 | |
| NP2-BR64 | | ● | | 2 |
| NP2-BR15 | | ○ | 1 | 1 |
| NP2-BR25 | | ● | 1 | |
| NP2-BR35 | | ● | | 1 |
| NP2-BR45 | | ● | 2 | |
| NP2-BR55 | | ● | | 2 |
| NP2-BR65 | | ● | 1 | 1 |



| NP2-ER □□ | Пластик | Цвет | ↙ | ↘ |
|-----------|----------|------|---|---|
| | NP2-ER14 | | ○ | |
| NP2-ER24 | | ● | 1 | 1 |
| NP2-ER34 | | ● | 1 | |
| NP2-ER44 | | ● | | 1 |
| NP2-ER54 | | ● | 2 | |
| NP2-ER64 | | ● | | 2 |
| NP2-ER15 | | ○ | 1 | 1 |
| NP2-ER25 | | ● | 1 | |
| NP2-ER35 | | ● | | 1 |
| NP2-ER45 | | ● | 2 | |
| NP2-ER55 | | ● | | 2 |
| NP2-ER65 | | ● | 1 | 1 |



Грибовидные кнопки с сомоблокровкой (деблокируются поворотом)

| NP2-BS □□ | Металл | Диаметр | Цвет | ↘ |
|-----------|-----------|----------|----------|---|
| | NP2-BS442 | | φ 30, мм | ● |
| NP2-BS542 | | φ 40, мм | ● | 1 |
| NP2-BS642 | | φ 60, мм | ● | 1 |



| NP2-ES □□ | Пластик | Диаметр | Цвет | ↘ |
|-----------|-----------|----------|----------|---|
| | NP2-ES442 | | φ 30, мм | ● |
| NP2-ES542 | | φ 40, мм | ● | 1 |
| NP2-ES642 | | φ 60, мм | ● | 1 |



★ Переключатели поворотные с кнопкой-ручкой

| NP2-BD □□ | Металл | ↙ | ↘ |
|-----------|--------|---|---|
| | | | |
| NP2-BD22 | | | 1 |
| NP2-BD23 | ↙ | 2 | |
| NP2-BD24 | | | 2 |
| NP2-BD25 | | 1 | 1 |
| NP2-BD31 | | 1 | |
| NP2-BD32 | | | 1 |
| NP2-BD33 | ↙ | 2 | |
| NP2-BD34 | | | 2 |
| NP2-BD35 | | 1 | 1 |
| NP2-BD41 | | 1 | |
| NP2-BD42 | | | 1 |
| NP2-BD43 | ↙ | 2 | |
| NP2-BD44 | | | 2 |
| NP2-BD45 | | 1 | 1 |
| NP2-BD51 | | 1 | |
| NP2-BD52 | | | 1 |
| NP2-BD53 | ↙ | 2 | |
| NP2-BD54 | | | 2 |
| NP2-BD55 | | 1 | 1 |



| NP2-ED □□ | Пластик | ↙ | ↘ |
|-----------|---------|---|---|
| | | | |
| NP2-ED22 | | | 1 |
| NP2-ED23 | ↙ | 2 | |
| NP2-ED24 | | | 2 |
| NP2-ED25 | | 1 | 1 |
| NP2-ED31 | | 1 | |
| NP2-ED32 | | | 1 |
| NP2-ED33 | ↙ | 2 | |
| NP2-ED34 | | | 2 |
| NP2-ED35 | | 1 | 1 |
| NP2-ED41 | | 1 | |
| NP2-ED42 | | | 1 |
| NP2-ED43 | ↙ | 2 | |
| NP2-ED44 | | | 2 |
| NP2-ED45 | | 1 | 1 |
| NP2-ED51 | | 1 | |
| NP2-ED52 | | | 1 |
| NP2-ED53 | ↙ | 2 | |
| NP2-ED54 | | | 2 |
| NP2ED55 | | 1 | 1 |



★ Переключатели поворотные с удлинённой рукояткой

| NP2-BJ □□ | Металл | | ↙ | ↘ |
|-----------|--------|--|---|---|
| NP2-BJ21 | | | 1 | |
| NP2-BJ22 | | | | 1 |
| NP2-BJ23 | | | 2 | |
| NP2-BJ24 | | | | 2 |
| NP2-BJ25 | | | 1 | 1 |
| NP2-BJ31 | | | 1 | |
| NP2-BJ32 | | | | 1 |
| NP2-BJ33 | | | 2 | |
| NP2-BJ34 | | | | 2 |
| NP2-BJ35 | | | 1 | 1 |
| NP2-BJ41 | | | 1 | |
| NP2-BJ42 | | | | 1 |
| NP2-BJ43 | | | 2 | |
| NP2-BJ44 | | | | 2 |
| NP2-BJ45 | | | 1 | 1 |
| NP2-BJ51 | | | 1 | |
| NP2-BJ52 | | | | 1 |
| NP2-BJ53 | | | 2 | |
| NP2-BJ54 | | | | 2 |
| NP2-BJ55 | | | 1 | 1 |



| NP2-EJ □□ | Пластик | | ↙ | ↘ |
|-----------|---------|--|---|---|
| NP2-EJ21 | | | 1 | |
| NP2-EJ22 | | | | 1 |
| NP2-EJ23 | | | 2 | |
| NP2-EJ24 | | | | 2 |
| NP2-EJ25 | | | 1 | 1 |
| NP2-EJ31 | | | 1 | |
| NP2-EJ32 | | | | 1 |
| NP2-EJ33 | | | 2 | |
| NP2-EJ34 | | | | 2 |
| NP2-EJ35 | | | 1 | 1 |
| NP2-EJ41 | | | 1 | |
| NP2-EJ42 | | | | 1 |
| NP2-EJ43 | | | 2 | |
| NP2-EJ44 | | | | 2 |
| NP2-EJ45 | | | 1 | 1 |
| NP2-EJ51 | | | 1 | |
| NP2-EJ52 | | | | 1 |
| NP2-EJ53 | | | 2 | |
| NP2-EJ54 | | | | 2 |
| NP2-EJ55 | | | 1 | 1 |



★ Переключатели с ключём



| NP2-BG □□ | Металл | | ↙ | ↘ |
|-----------|--------|--|---|---|
| NP2-BG21 | | | 1 | |
| NP2-BG22 | | | | 1 |
| NP2-BG23 | | | 2 | |
| NP2-BG24 | | | | 2 |
| NP2-BG25 | | | 1 | 1 |
| NP2-BG31 | | | 1 | |
| NP2-BG32 | | | | 1 |
| NP2-BG33 | | | 2 | |
| NP2-BG34 | | | | 2 |
| NP2-BG35 | | | 1 | 1 |
| NP2-BG41 | | | 1 | |
| NP2-BG42 | | | | 1 |
| NP2-BG43 | | | 2 | |
| NP2-BG44 | | | | 2 |
| NP2-BG45 | | | 1 | 1 |
| NP2-BG51 | | | 1 | |
| NP2-BG52 | | | | 1 |
| NP2-BG53 | | | 2 | |
| NP2-BG54 | | | | 2 |
| NP2-BG55 | | | 1 | 1 |





| NP2-EG □□ | Пластик | | ↙ | ↘ |
|-----------|---------|--|---|---|
| NP2-EG21 | | | 1 | |
| NP2-EG22 | | | | 1 |
| NP2-EG23 | | | 2 | |
| NP2-EG24 | | | | 2 |
| NP2-EG25 | | | 1 | 1 |
| NP2-EG31 | | | 1 | |
| NP2-EG32 | | | | 1 |
| NP2-EG33 | | | 2 | |
| NP2-EG34 | | | | 2 |
| NP2-EG35 | | | 1 | 1 |
| NP2-EG41 | | | 1 | |
| NP2-EG42 | | | | 1 |
| NP2-EG43 | | | 2 | |
| NP2-EG44 | | | | 2 |
| NP2-EG45 | | | 1 | 1 |
| NP2-EG51 | | | 1 | |
| NP2-EG52 | | | | 1 |
| NP2-EG53 | | | 2 | |
| NP2-EG54 | | | | 2 |
| NP2-EG55 | | | 1 | 1 |



★ Сдвоенные кнопки

| NP2-BL8 □ | Металл | | Цвет | ↵ | ↶ |
|---|------------|--|-------|---|---|
|  | NP2-BL8325 | Утапливаемая кнопка | ● + ● | 1 | 1 |
|  | NP2-BL8425 | Утапливаемая кнопка + выступающая кнопка | ● + ● | 1 | 1 |

| NP2-BL8 □ | Металл | Пластик | Цвет | ↵ | ↶ |
|---|------------|--|-------|---|---|
|  | NP2-EL8325 | Утапливаемая кнопка | ● + ● | 1 | 1 |
|  | NP2-EL8425 | Утапливаемая кнопка + выступающая кнопка | ● + ● | 1 | 1 |

★ Кнопки с подсветкой

| NP2-BW3 □□□ | Металл | Цвет | Параметры питания | ↵ | ↶ | |
|---|--------------------------|---------------------------------|--|--------------------------|---|---|
|  | NP2-BW3141 | ○ | Трансформаторного типа на 230 В | 1 | | |
| | NP2-BW3142 | | | 1 | | |
| | NP2-BW3143 | | | | 1 | |
| | NP2-BW3144 | | | | 1 | |
| | NP2-BW3145 | | | 2 | | |
| | NP2-BW3151 | | 2 | | | |
| | NP2-BW3152 | | | 2 | | |
| | NP2-BW3153 | | | 2 | | |
| | NP2-BW3154 | | 1 | 1 | | |
| | NP2-BW3155 | | 1 | 1 | | |
| | NP2-BW3161 | | 6 В, 12 В - светодиод 24 В, 48 В - светодиод | Непосредственное питание | 1 | |
| | NP2-BW3162 | | 110 В, 230 В - светодиод 110 В, 230 В - неон. лампа | | | 1 |
| | NP2-BW3163 | | 400 В -- неон. лампа | | 2 | |
| | NP2-BW3164 | | 6 В - лампа накаливания | | | 2 |
| | NP2-BW3165 | | 12 В - лампа накаливания 24 В - лампа накаливания | | 1 | 1 |
| NP2-BW3165 | 48 В - лампа накаливания | | | | | |
| NP2-BW3341 | ● | Трансформаторного типа на 230 В | 1 | | | |
| NP2-BW3342 | | | | 1 | | |
| NP2-BW3343 | | | 2 | | | |
| NP2-BW3344 | | | | 2 | | |
| NP2-BW3345 | | | 1 | 1 | | |
| NP2-BW3351 | | 1 | | | | |
| NP2-BW3352 | | | 1 | | | |
| NP2-BW3353 | | 2 | | | | |
| NP2-BW3354 | | | 2 | | | |
| NP2-BW3355 | | 1 | 1 | | | |
| | | | Трансформаторного типа на 400 В | | | |
| | | | | | 1 | |
| | | | | 2 | | |
| | | | | | 2 | |
| | | | | 1 | 1 | |

| NP2-BW3 □□□ | Металл | Цвет | Параметры питания | 1 | 2 | |
|-------------|--|--|--------------------------|--------------------------|---|---|
| NP2-BW3361 | 6 В, 12 В - светодиод 24 В, 48 В - светодиод | ● | Непосредственное питание | 1 | | |
| NP2-BW3362 | 110 В, 230 В - светодиод 110 В, 230 В - неон. лампа | | | | 1 | |
| NP2-BW3363 | 400 В - неон. лампа | | | 2 | | |
| NP2-BW3364 | 6 В - лампа накаливания 12 В - лампа накаливания | | | | 2 | |
| NP2-BW3365 | 2 4В - лампа накаливания | | | 1 | 1 | |
| | 48 В - лампа накаливания | | | | | |
| NP2-BW3441 | ● | Трансформаторного типа, 230 В | 1 | | | |
| NP2-BW3442 | | | | 1 | | |
| NP2-BW3443 | | | 2 | | | |
| NP2-BW3444 | | | | 2 | | |
| NP2-BW3445 | | | 1 | 1 | | |
| NP2-BW3451 | | Трансформаторного типа, 400 В | 1 | | | |
| NP2-BW3452 | | | | 1 | | |
| NP2-BW3453 | | | 2 | | | |
| NP2-BW3454 | | | | 2 | | |
| NP2-BW3455 | | | 1 | 1 | | |
| NP2-BW3461 | | 6 В, 12 В - светодиод 24 В, 48 В - светодиод | ● | Непосредственное питание | 1 | |
| NP2-BW3462 | | 110 В, 230 В - светодиод 110 В, 230 В - неон. лампа | | | | 1 |
| NP2-BW3463 | | 400 В - неон. лампа | | | 2 | |
| NP2-BW3464 | | 6 В - лампа накаливания 12 В - лампа накаливания | | | | 2 |
| NP2-BW3465 | | 2 4В - лампа накаливания | | | 1 | 1 |
| | 48 В - лампа накаливания | | | | | |
| NP2-BW3541 | ● | Трансформаторного типа, 230 В | 1 | | | |
| NP2-BW3542 | | | | 1 | | |
| NP2-BW3543 | | | 2 | | | |
| NP2-BW3544 | | | | 2 | | |
| NP2-BW3545 | | | 1 | 1 | | |
| NP2-BW3551 | | Трансформаторного типа, 400 В | 1 | | | |
| NP2-BW3552 | | | | 1 | | |
| NP2-BW3553 | | | 2 | | | |
| NP2-BW3554 | | | | 2 | | |
| NP2-BW3555 | | | 1 | 1 | | |



| NP2-BW3 □□□ | Металл | Цвет | Параметры питания | 1 | 2 | |
|--|------------|------|-------------------------------|--------------------------|---|---|
|  | NP2-BW3561 | ● | Непосредственное питание | 1 | | |
| | NP2-BW3562 | | | | 1 | |
| | NP2-BW3563 | | | 2 | | |
| | NP2-BW3564 | | | | 2 | |
| | NP2-BW3565 | | | 1 | 1 | |
| | | | | | | |
| | NP2-BW3641 | ● | Трансформаторного типа, 230 В | 1 | | |
| | NP2-BW3642 | | | | 1 | |
| | NP2-BW3643 | | | 2 | | |
| | NP2-BW3644 | | | | 2 | |
| | NP2-BW3645 | | | 1 | 1 | |
| | NP2-BW3651 | | Трансформаторного типа, 400 В | 1 | | |
| | NP2-BW3652 | | | | 1 | |
| | NP2-BW3653 | | | 2 | | |
| | NP2-BW3654 | | | | 2 | |
| | NP2-BW3655 | | | 1 | 1 | |
| | NP2-BW3561 | | ● | Непосредственное питание | 1 | |
| | NP2-BW3562 | | | | | 1 |
| | NP2-BW3563 | | | | 2 | |
| NP2-BW3564 | | 2 | | | | |
| NP2-BW3565 | 1 | 1 | | | | |
| | | | | | | |

| NP2-EW3 □□□ | Пластик | Цвет | Параметры питания | 1 | 2 |
|---|------------|------|-------------------------------|---|---|
|  | NP2-EW3141 | ○ | Трансформаторного типа, 230 В | 1 | |
| | NP2-EW3142 | | | 1 | |
| | NP2-EW3143 | | | | 1 |
| | NP2-EW3144 | | | | 1 |
| | NP2-EW3145 | | | 2 | |
| | NP2-EW3151 | | Трансформаторного типа, 400 В | 2 | |
| | NP2-EW3152 | | | | 2 |
| | NP2-EW3153 | | | | 2 |
| | NP2-EW3154 | | | 1 | 1 |
| | NP2-EW3155 | | | 1 | 1 |

| NP2-EW3 □□□ | Пластик | Цвет | Параметры питания | 1 | 2 | |
|-------------|--|------|-------------------------------|--------------------------|---|---|
| NP2-EW3161 | 6 В, 12 В - светодиод 24 В, 48 В - светодиод | ○ | Непосредственное питание | 1 | | |
| NP2-EW3162 | 110 В, 230 В - светодиод 110 В, 230 В - неон. лампа | | | | 1 | |
| NP2-EW3163 | 400В - неон. лампа | | | 2 | | |
| NP2-EW3164 | 6 В - лампа накаливания 12 В - лампа накаливания | | | | 2 | |
| NP2-EW3165 | 2 4В - лампа накаливания 48 В - лампа накаливания | | | 1 | 1 | |
| NP2-EW3341 | | ● | Трансформаторного типа, 230 В | 1 | | |
| NP2-EW3342 | | | | | 1 | |
| NP2-EW3343 | | | | 2 | | |
| NP2-EW3344 | | | | | 2 | |
| NP2-EW3345 | | | | 1 | 1 | |
| NP2-EW3351 | | | Трансформаторного типа, 400 В | 1 | | |
| NP2-EW3352 | | | | | 1 | |
| NP2-EW3353 | | | | 2 | | |
| NP2-EW3354 | | | | | 2 | |
| NP2-EW3355 | | | | 1 | 1 | |
| NP2-EW3361 | 6 В, 12 В - светодиод 24 В, 48 В - светодиод | | ● | Непосредственное питание | 1 | |
| NP2-EW3362 | 110 В, 230 В - светодиод 110 В, 230 В - неон. лампа | | | | | 1 |
| NP2-EW3363 | 400В - неон. лампа | | | | 2 | |
| NP2-EW3364 | 6 В - лампа накаливания 12 В - лампа накаливания | | | | | 2 |
| NP2-EW3365 | 2 4В - лампа накаливания 48 В - лампа накаливания | | | | 1 | 1 |
| NP2-EW3441 | | ● | Трансформаторного типа, 230 В | 1 | | |
| NP2-EW3442 | | | | | 1 | |
| NP2-EW3443 | | | | 2 | | |
| NP2-EW3444 | | | | | 2 | |
| NP2-EW3445 | | | | 1 | 1 | |
| NP2-EW3451 | | | Трансформаторного типа, 400 В | 1 | | |
| NP2-EW3452 | | | | | 1 | |
| NP2-EW3453 | | | | 2 | | |
| NP2-EW3454 | | | | | 2 | |
| NP2-EW3455 | | | | 1 | 1 | |



NP2-BW3 □□□



| NP2-BW3 □□□ | | Металл | Цвет | Параметры питания | 1 | 2 |
|-------------|--|--------|------|-------------------------------|---|---|
| NP2-EW3461 | 6 В, 12 В - светодиод 24 В, 48 В - светодиод | Металл | ● | Непосредственное питание | 1 | |
| NP2-EW3462 | 110 В, 230 В - светодиод 110 В, 230 В - неон. лампа | | | | | 1 |
| NP2-EW3463 | 400В - неон. лампа | | | | 2 | |
| NP2-EW3464 | 6 В - лампа накаливания 12 В - лампа накаливания | | | | | 2 |
| NP2-EW3465 | 2 4В - лампа накаливания 48 В - лампа накаливания | | | | 1 | 1 |
| NP2-EW3541 | | Металл | ● | Трансформаторного типа, 230 В | 1 | |
| NP2-EW3542 | | | | | | 1 |
| NP2-EW3543 | | | | | 2 | |
| NP2-EW3544 | | | | | | 2 |
| NP2-EW3545 | | | | | 1 | 1 |
| NP2-EW3551 | | | | Трансформаторного типа, 400 В | 1 | |
| NP2-EW3552 | | | | | | 1 |
| NP2-EW3553 | | | | | 2 | |
| NP2-EW3554 | | | | | | 2 |
| NP2-EW3555 | | | | | 1 | 1 |
| NP2-EW3561 | 6 В, 12 В - светодиод 24 В, 48 В - светодиод | Металл | ● | Непосредственное питание | 1 | |
| NP2-EW3562 | 110 В, 230 В - светодиод 110 В, 230 В - неон. лампа | | | | | 1 |
| NP2-EW3563 | 400В - неон. лампа | | | | 2 | |
| NP2-EW3564 | 6 В - лампа накаливания 12 В - лампа накаливания | | | | | 2 |
| NP2-EW3565 | 2 4В - лампа накаливания 48 В - лампа накаливания | | | | 1 | 1 |
| NP2-EW3641 | | Металл | ● | Трансформаторного типа, 230 В | 1 | |
| NP2-EW3642 | | | | | | 1 |
| NP2-EW3643 | | | | | 2 | |
| NP2-EW3644 | | | | | | 2 |
| NP2-EW3645 | | | | | 1 | 1 |
| NP2-EW3651 | | | | Трансформаторного типа, 400 В | 1 | |
| NP2-EW3652 | | | | | | 1 |
| NP2-EW3653 | | | | | 2 | |
| NP2-EW3654 | | | | | | 2 |
| NP2-EW3655 | | | | | 1 | 1 |



| NP2-BW3 □□□ | Металл | | Цвет | Параметры питания | 1 | 2 |
|---|------------|---|------|--------------------------|---|---|
|  | NP2-EW3561 | 6 В, 12 В - светодиод 24 В, 48 В - светодиод | ● | Непосредственное питание | 1 | |
| | NP2-EW3562 | 110 В, 230 В - светодиод 110 В, 230 В - неон. лампа | | | | 1 |
| | NP2-EW3563 | 400В - неон. лампа | | | 2 | |
| | NP2-EW3564 | 6 В - лампа накаливания 12 В - лампа накаливания 2 4В - лампа накаливания | | | | 2 |
| | NP2-EW3565 | 48 В - лампа накаливания | | | 1 | 1 |



★ Сдвоенные кнопки с подсветкой

| NP2-BW8 □□□ | Металл | | | | 1 | 2 | | | |
|---|------------|--|--------------------------------------|--------------------------|------------|-------------------|------------------|---|---|
|  | NP2-BW8445 | | Утапливаемая + выступающая кнопки | Трансф. типа, 230 В | 1 | 1 | | | |
| | NP2-BW8455 | | | Трансф. типа, 400 В | 1 | 1 | | | |
| | NP2-BW8465 | 6 В, 12 В - светодиод 24 В, 48 В - светодиод 110 В, 230 В - светодиод 110 В, 230 В - неон. лампа 400В - неон. лампа 6 В - лампа накаливания 12 В - лампа накаливания 2 4В - лампа накаливания 48 В - лампа накаливания | | Непосредственное питание | 1 | 1 | | | |
| | | | | | NP2-BW8475 | 230 В неон. лампа | Горящий резистор | 1 | 1 |

| NP2-EW8 □□□ | Metal | | | | 1 | 2 | | | |
|---|------------|--|--------------------------------------|--------------------------|------------|-------------------|------------------|---|---|
|  | NP2-EW8445 | | Утапливаемая + выступающая кнопки | Трансф. типа, 230 В | 1 | 1 | | | |
| | NP2-EW8455 | | | Трансф. типа, 400 В | 1 | 1 | | | |
| | NP2-EW8465 | 6 В, 12 В - светодиод 24 В, 48 В - светодиод 110 В, 230 В - светодиод 110 В, 230 В - неон. лампа 400В - неон. лампа 6 В - лампа накаливания 12 В - лампа накаливания 2 4В - лампа накаливания 48 В - лампа накаливания | | Непосредственное питание | 1 | 1 | | | |
| | | | | | NP2-EW8475 | 230 В неон. лампа | Горящий резистор | 1 | 1 |

★ Световые индикаторы

| NP2-BV □□ | Металл | | Парам. питан. | |
|---|--------------------------|----------------------------|--------------------------|---|
|  | NP2-BV41 | | Трансф. типа, 230 В | ○ |
| | NP2-BV43 | | | ● |
| | NP2-BV44 | | | ● |
| | NP2-BV45 | | | ● |
| | NP2-BV46 | | | ● |
| | NP2-BV51 | | Трансф. типа, 400 В | ○ |
| | NP2-BV53 | | | ● |
| | NP2-BV54 | | | ● |
| | NP2-BV55 | | | ● |
| | NP2-BV56 | | | ● |
|  | NP2-BV61 | 6 В, 12 В - светодиод | Непосредственное питание | ○ |
| | | 24 В, 48 В - светодиод | | ● |
| | NP2-BV63 | 110 В, 230 В - светодиод | | |
| | | 110 В, 230 В - неон. лампа | | |
| | NP2-BV64 | 400В - неон. лампа | | |
| | | 6 В - лампа накаливания | | |
| | NP2-BV65 | 12 В - лампа накаливания | | |
| | 2 4В - лампа накаливания | ● | | |
| NP2-BV66 | 48 В - лампа накаливания | ● | | |

| NP2-EV □□ | Пластик | | Парам. питан. | |
|---|--------------------------|----------------------------|--------------------------|---|
|  | NP2-EV41 | | Трансф. типа, 230 В | ○ |
| | NP2-EV43 | | | ● |
| | NP2-EV44 | | | ● |
| | NP2-EV45 | | | ● |
| | NP2-EV46 | | | ● |
| | NP2-EV51 | | Трансф. типа, 400 В | ○ |
| | NP2-EV53 | | | ● |
| | NP2-EV54 | | | ● |
| | NP2-EV55 | | | ● |
| | NP2-EV56 | | | ● |
|  | NP2-EV61 | 6 В, 12 В - светодиод | Непосредственное питание | ○ |
| | | 24 В, 48 В - светодиод | | ● |
| | NP2-EV63 | 110 В, 230 В - светодиод | | |
| | | 110 В, 230 В - неон. лампа | | |
| | NP2-EV64 | 400В - неон. лампа | | |
| | | 6 В - лампа накаливания | | |
| | NP2-EV65 | 12 В - лампа накаливания | | |
| | 2 4В - лампа накаливания | ● | | |
| NP2-EV66 | 48 В - лампа накаливания | ● | | |

★ Экономичные световые индикаторы

| NP2-EV □□□ | Металл | | Парам. питан. | |
|---|--------------------------|----------------------------|--------------------------|---|
|  | NP2-EV161 | 6 В, 12 В - светодиод | Непосредственное питание | ○ |
| | | 24 В, 48 В - светодиод | | ● |
| | NP2-EV163 | 110 В, 230 В - светодиод | | |
| | | 110 В, 230 В - неон. лампа | | |
| | NP2-EV164 | 400В - неон. лампа | | |
| | | 6 В - лампа накаливания | | |
| | NP2-EV165 | 12 В - лампа накаливания | | |
| | 2 4В - лампа накаливания | ● | | |
| NP2-EV166 | 48 В - лампа накаливания | ● | | |

NP2 Кнопки, модули
Элемент управления

★ Утапливаемая кнопка

| NP2-BA □ | Металл | Цвет |
|---|---------|------|
|  | NP2-BA1 | ○ |
| | NP2-BA2 | ● |
| | NP2-BA3 | ● |
| | NP2-BA4 | ● |
| | NP2-BA5 | ● |
| | NP2-BA6 | ● |

| NP2-EA □□ | Пластик | Цвет |
|---|---------|------|
|  | NP2-EA1 | ○ |
| | NP2-EA2 | ● |
| | NP2-EA3 | ● |
| | NP2-EA4 | ● |
| | NP2-EA5 | ● |
| | NP2-EA6 | ● |

★ Грибовидная кнопка Ø 40 мм

| NP2-BC □ | Металл | Цвет |
|---|---------|------|
|  | NP2-BC1 | ○ |
| | NP2-BC2 | ● |
| | NP2-BC3 | ● |
| | NP2-BC4 | ● |
| | NP2-BC5 | ● |
| | NP2-BC6 | ● |

| NP2-EC □□ | Пластик | Цвет |
|---|---------|------|
|  | NP2-EC1 | ○ |
| | NP2-EC2 | ● |
| | NP2-EC3 | ● |
| | NP2-EC4 | ● |
| | NP2-EC5 | ● |
| | NP2-EC6 | ● |

★ Грибовидная кнопка Ø 60 мм

| NP2-BR □ | Металл | Цвет |
|--|---------|------|
|  | NP2-BR1 | ○ |
| | NP2-BR2 | ● |
| | NP2-BR3 | ● |
| | NP2-BR4 | ● |
| | NP2-BR5 | ● |
| | NP2-BR6 | ● |





| NP2-ER □□ | Пластик | Цвет |
|--|---------|------|
|  | NP2-ER1 | ○ |
| | NP2-ER2 | ● |
| | NP2-ER3 | ● |
| | NP2-ER4 | ● |
| | NP2-ER5 | ● |
| | NP2-ER6 | ● |





★ Грибовидная кнопка с самоблокировкой (деблокируется поворотом)

| NP2-BS □ | Металл | Диаметр, мм |
|---|----------|-------------|
|  | NP2-BS44 | Φ 30 |
| | NP2-BS54 | Φ 40 |
| | NP2-BS64 | Φ 60 |





| NP2-ES □□ | Пластик | Диаметр, мм |
|---|----------|-------------|
|  | NP2-ES44 | Φ 30 |
| | NP2-ES54 | Φ 40 |
| | NP2-ES64 | Φ 60 |

★ Поворотный переключатель с кнопкой-рукояткой

| NP2-BD □ | Металл | Позиционирование |
|---|---------|--|
|  | NP2-BD2 |  2 позиционное с фиксацией положения |
| | NP2-BD3 |  3 позиционное с фиксацией положения |
| | NP2-BD4 |  2 позиционное с самовозвратом |
| | NP2-BD5 |  3 позиционное с самовозвратом |





| NP2-ED □ | Пластик | Позиционирование |
|---|---------|--|
|  | NP2-ED2 |  2 позиционное с фиксацией положения |
| | NP2-ED3 |  3 позиционное с фиксацией положения |
| | NP2-ED4 |  2 позиционное с самовозвратом |
| | NP2-ED5 |  3 позиционное с самовозвратом |



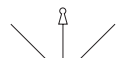
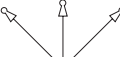

★ Поворотный переключатель удлиненной рукояткой

| NP2-BJ □ | Металл | Позиционирование |
|---|---------|--|
|  | NP2-BJ2 |  2 позиционное с фиксацией положения |
| | NP2-BJ3 |  3 позиционное с фиксацией положения |
| | NP2-BJ4 |  2 позиционное с самовозвратом |
| | NP2-BJ5 |  3 позиционное с самовозвратом |

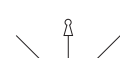
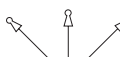

| NP2-EJ □ | Пластик | Позиционирование |
|---|---------|--|
|  | NP2-EJ2 |  2 позиционное с фиксацией положения |
| | NP2-EJ3 |  3 позиционное с фиксацией положения |
| | NP2-EJ4 |  2 позиционное с самовозвратом |
| | NP2-EJ5 |  3 позиционное с самовозвратом |

★ Переключатель с ключом

| NP2-BG □ | Металл | Позиционирование |
|---|----------|--|
|  | NP2-BG2 |  2 позиционное с фиксацией положения |
| | NP2-BG2B |  2 позиционное с фиксацией положения |
| | NP2-BG3 |  3 позиционное с фиксацией положения |
| | NP2-BG3D |  3 позиционное с фиксацией положения |
| | NP2-BG4 |  2 позиционное с самовозвратом |
| | NP2-BG5 |  3 позиционное с самовозвратом |

| NP2-EG □ | Пластик | Позиционирование |
|---|----------|--|
|  | NP2-EG2 |  2 позиционное с фиксацией положения |
| | NP2-EG2B |  2 позиционное с фиксацией положения |
| | NP2-EG3 |  3 позиционное с фиксацией положения |
| | NP2-EG3D |  3 позиционное с фиксацией положения |
| | NP2-EG4 |  2 позиционное с фиксацией положения |
| | NP2-EG5 |  3 позиционное с фиксацией положения |

★ Сдвоенная кнопка

| NP2-BL □□□ | Металл | Исполнение |
|---|-----------|--|
|  | NP2-BL832 | Утапливаемая кнопка |
|  | NP2-BL842 | Утапливаемая кнопка + выступающая кнопка |

| NP2-EL □□□ | Пластик | Исполнение |
|---|-----------|--|
|  | NP2-EL832 | Утапливаемая кнопка |
|  | NP2-EL842 | Утапливаемая кнопка + выступающая кнопка |

★ Кнопка с подсветкой

| NP2-BW3 □ | Металл | Цвет |
|---|----------|------|
|  | NP2-BW31 | ○ |
| | NP2-BW33 | ● |
| | NP2-BW34 | ● |
| | NP2-BW35 | ● |
| | NP2-BW36 | ● |

| NP2-EW3 □ | Пластик | Цвет |
|---|----------|------|
|  | NP2-EW31 | ○ |
| | NP2-EW33 | ● |
| | NP2-EW34 | ● |
| | NP2-EW35 | ● |
| | NP2-EW36 | ● |

★ Сдвоенная кнопка с подсветкой

| NP2-BW84 | Металл | Исполнение |
|---|----------|--|
|  | NP2-BW84 | Утапливаемая кнопка + выступающая кнопка |

| NP2-EW84 | Пластик | Исполнение |
|---|----------|--|
|  | NP2-EW84 | Утапливаемая кнопка + выступающая кнопка |

★ Световой индикатор

| NP2-BV/□ | Металл | Цвет |
|---|----------|------|
|  | NP2-BV/1 | ○ |
| | NP2-BV/3 | ● |
| | NP2-BV/4 | ● |
| | NP2-BV/5 | ● |
| | NP2-BV/6 | ● |



| NP2-EV/□ | Пластик | Цвет |
|---|----------|------|
|  | NP2-EV/1 | ○ |
| | NP2-EV/3 | ● |
| | NP2-EV/4 | ● |
| | NP2-EV/5 | ● |
| | NP2-EV/6 | ● |

★ Переходная панель

| NP2-BZ009 | Металл | Исполнение |
|---|-----------|------------|
|  | NP2-BZ009 | |

| NP2-EZ009 | Пластик | Исполнение |
|---|-----------|------------|
|  | NP2-EZ009 | |

★ Основание

| NP2-WZ □□ | Металл | Исполнение |
|---|--------------------|---|
|  | NP2-EW4 NP2-EV4 | Трансформаторного типа, 230 В, без ламп, для кнопок с подсветкой выбрать лампу для ВА9s на 6 В |
|  | NP2-EW6 NP2-EV6 | Непосредственное питание без ламп, для кнопок с подсветкой выбрать лампу для ВА9s на 6 В |

NP2 Кнопки, принадлежности

Лампы

★ Лампы накаливания

| ВА9s | Параметры |
|---|-----------|
|  | AC/DC 6V |
| | AC/DC 12V |
| | AC/DC 24V |
| | AC/DC 36V |
| | AC/DC 48V |



★ Неоновые лампы

| ВА9s | Параметры | |
|---|------------|---|
|  | AC/DC 110V | ● |
| | AC/DC 110V | ● |
| | AC/DC 230V | ● |
| | AC/DC 230V | ● |
| | AC/DC 400V | ● |
| | AC/DC 400V | ● |





★ Светодиоды

| ВА9s | Параметры | |
|---|------------|---|
|  | AC/DC 6V | ● |
| | AC/DC 6V | ● |
| | AC/DC 6V | ● |
| | AC/DC 6V | ● |
| | AC/DC 6V | ○ |
| | AC/DC 12V | ● |
| | AC/DC 12V | ● |
| | AC/DC 12V | ● |
| | AC/DC 12V | ● |
| | AC/DC 12V | ○ |
| | AC/DC 24V | ● |
| | AC/DC 24V | ● |
| | AC/DC 24V | ● |
| | AC/DC 24V | ○ |
| | AC/DC 24V | ○ |
| | AC/DC 36V | ● |
| | AC/DC 36V | ● |
| | AC/DC 36V | ● |
| | AC/DC 36V | ● |
| | AC/DC 36V | ○ |
| | AC/DC 48V | ● |
| | AC/DC 48V | ● |
| | AC/DC 48V | ● |
| | AC/DC 48V | ● |
| | AC/DC 48V | ○ |
| | AC/DC 110V | ● |
| | AC/DC 110V | ● |
| | AC/DC 110V | ● |
| | AC/DC 110V | ● |
| | AC/DC 110V | ○ |
| | AC/DC 230V | ● |
| | AC/DC 230V | ● |
| | AC/DC 230V | ● |
| | AC/DC 230V | ● |
| | AC/DC 230V | ○ |

★ Вспомогательные элементы

| Исполнение | | |
|---|------------|---------------------|
|  | NP2-BY9101 | φ 60 (без надписей) |
| | NP2-BY9330 | φ 60 (с надписями) |
|  | NP2-BY8101 | φ 90 (без надписей) |
| | NP2-BY8330 | φ 90 (с надписями) |



★ Кнопка управления

| Исполнение | |
|---|---------------|
|  | Для NP2-BP |
|  | Для NP2-BA |
|  | Для NP2-BL832 |
|  | Для NP2-BL842 |

★ Рамка

| Исполнение | | |
|---|----------|-----------------------|
|  | NP2-BZ31 | 30 мм (H) × 45 мм (L) |

★ Контактная группа

| Исполнение | | |
|---|-----------|-------------|
|  | NP2-BE101 | NO контакты |
|  | NP2-BE102 | NC контакты |

8. Размеры, мм

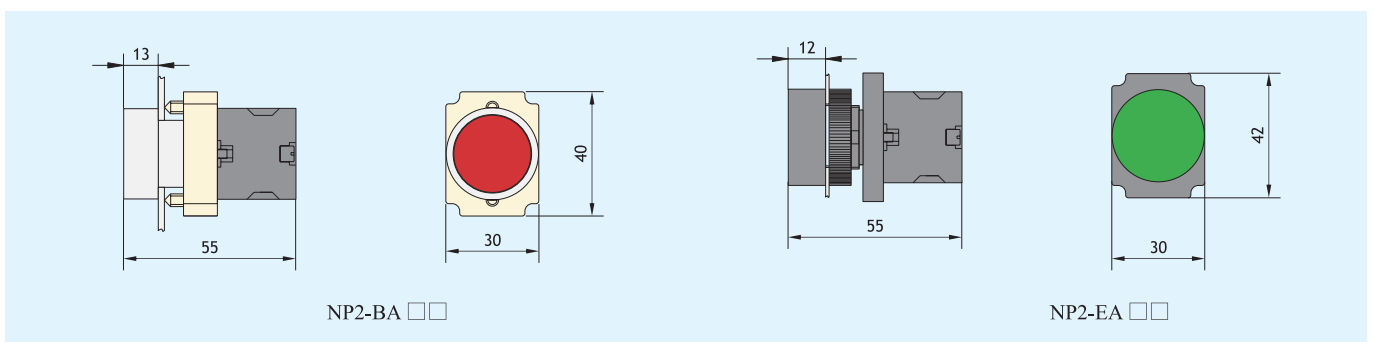

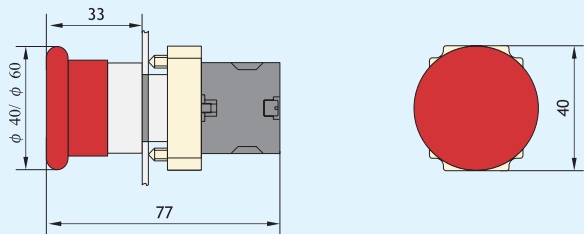

NP2-BC
NP2-BR

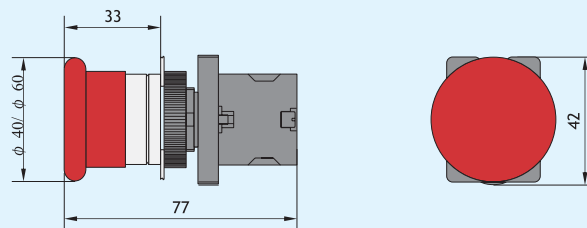

NP2-EC
NP2-ER

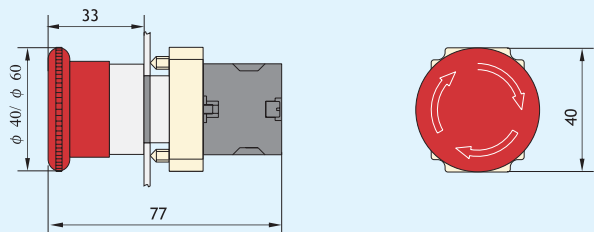

NP2-BE

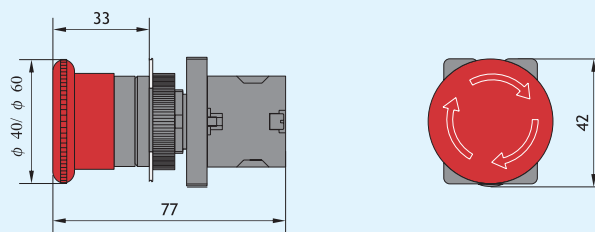

NP2-ES

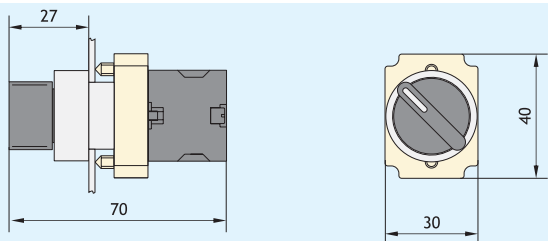

NP2-BD

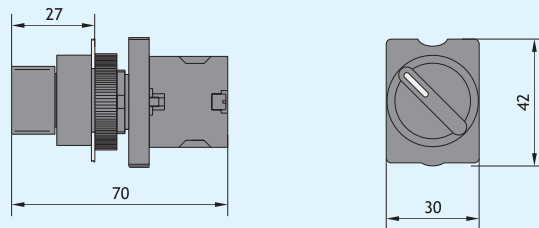

NP2-ED

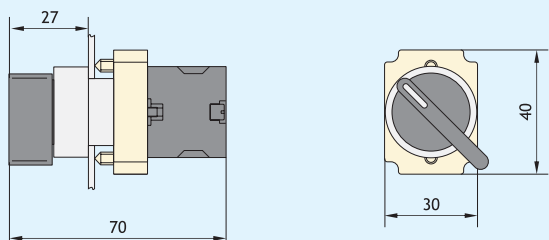

NP2-BJ

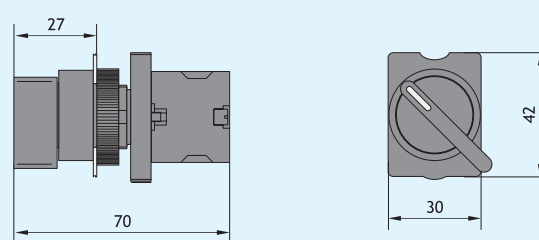

NP2-EJ

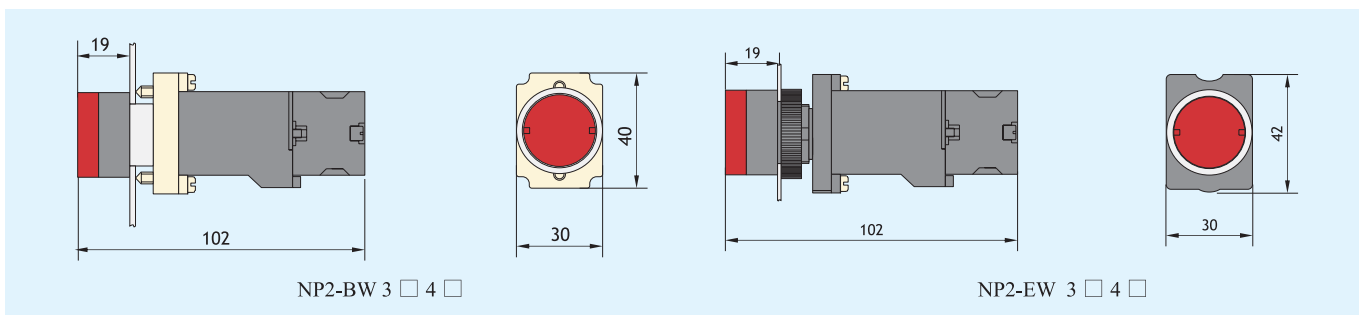
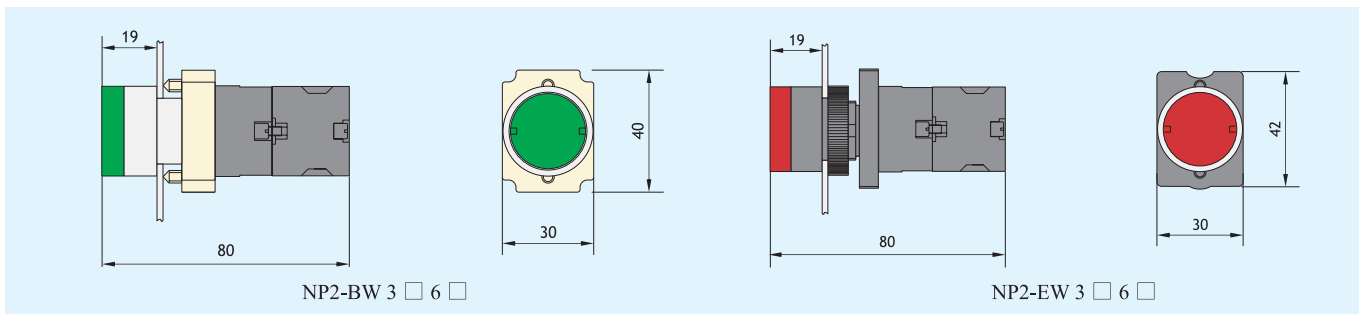
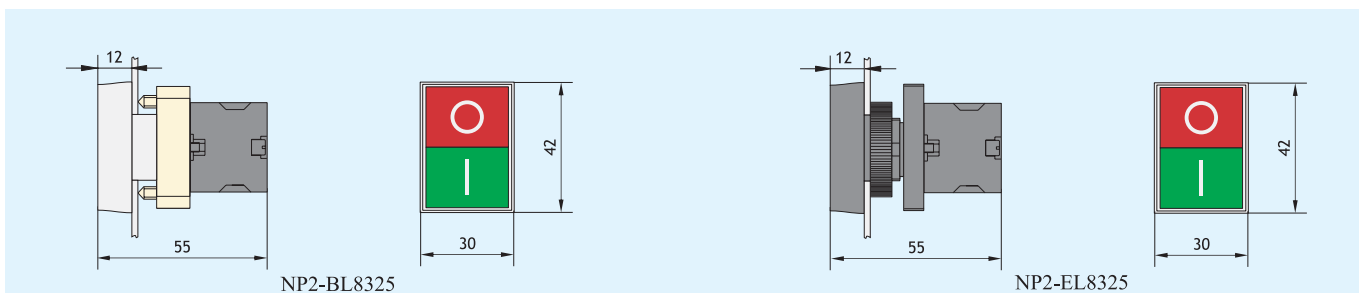
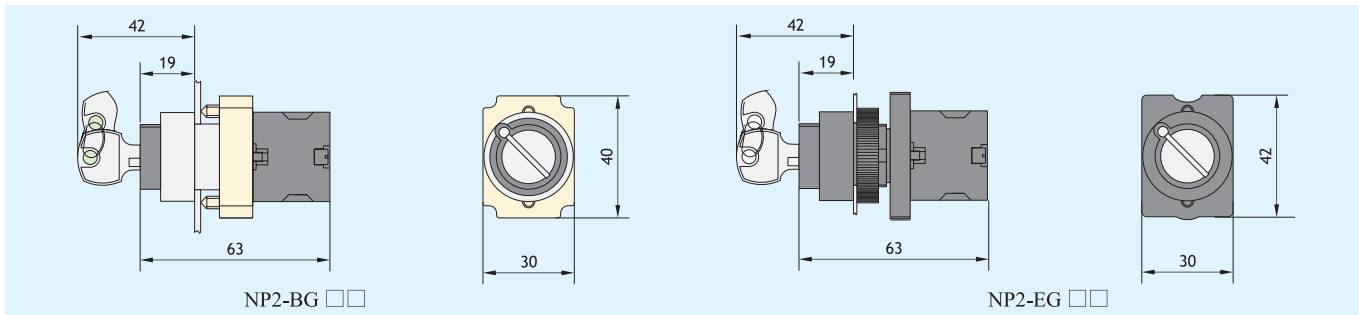

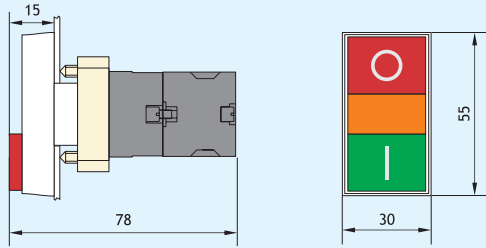

NP2-BW 8 □ 6 □

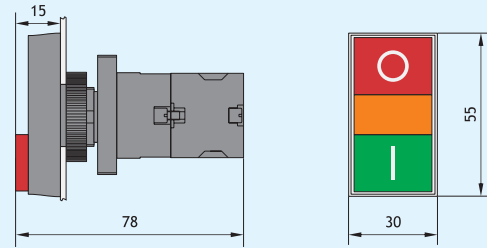

NP2-EW 8 □ 6 □

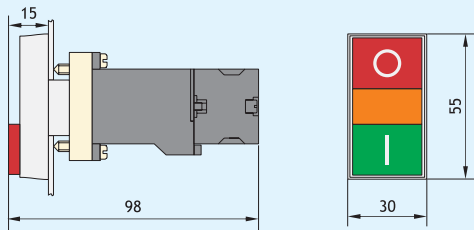

NP2-BW 8 □ 4 □

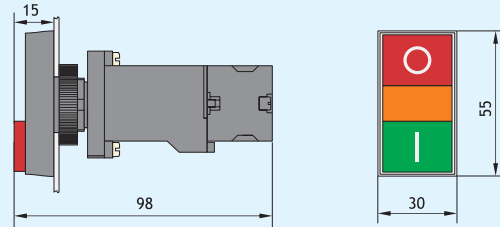

NP2-EW 8 □ 4 □

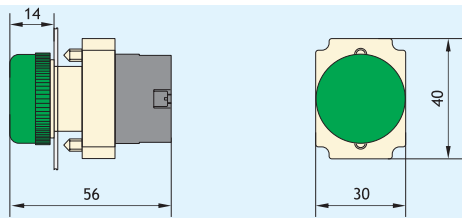

NP2-BV 6 □

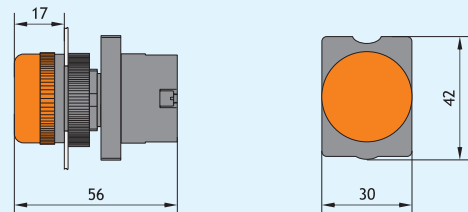

NP2-EV 6 □

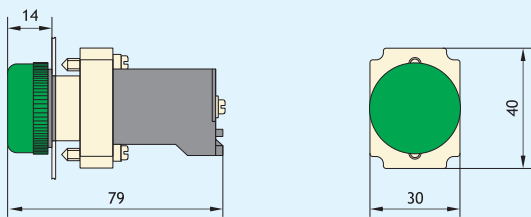

NP2-BV 4 □

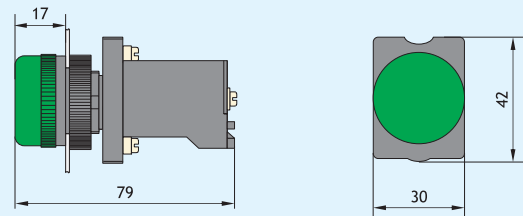

NP2-EV 4 □

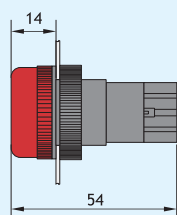

NP2-EV 1 6 □

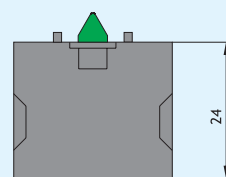

NP2-BE10 □