



Регистрационное удостоверение
№ ФСЗ 2009/05108 от 11.09.2009

© 2009 Ново Нордиск А/С
www.novonordisk.com

Ново Нордиск А/С
2880 Багсваерд, Дания
2880 Bagsvaerd, Denmark

Произведено:
Ново Нордиск (Китай)
Фармасьютикалз Ко., Лтд.
300457 Тяньцзинь, Китай
300457 Tianjin, China

8-4253-95-002-1

CE
0088

НовоПен® 4

Инструкция по использованию

Прежде чем использовать инъектор для
введения инсулина НовоПен® 4,
внимательно прочитайте
данную инструкцию





Введение

Благодарим Вас за приобретение инъектора для введения инсулина НовоПен® 4, позволяющего облегчить инсулиновую терапию. В настоящей инструкции содержатся указания по эксплуатации, хранению и уходу за инъектором НовоПен® 4.

Инъектор НовоПен® 4 выпускается в серебристом и цветном корпусе, что позволяет использовать инъекторы НовоПен® 4 разных цветов для введения различных типов инсулина.

Инъектор НовоПен® 4 прост в эксплуатации. Он позволяет установить дозу от 1 до 60 единиц с шагом в 1 единицу.

Инъектор НовоПен® 4 предназначен для использования с инсулиновыми картриджами Пенфилл® емкостью 3 мл и одноразовыми иглами НовоФайн® длиной 6 мм  и 8 мм .

Вы должны в любом случае прочитать эту инструкцию, даже если Вы уже пользовались НовоПен® 4 или другими инъекторами компании Ново Нордиск.



Посмотрите на рисунки, размещенные на развороте обложки, где указаны названия различных частей инъектора для введения инсулина НовоПен® 4. Для облегчения изучения инструкции, держите эту страницу развернутой. ►



| | | |
|---|---|----|
| С чего начать | Подготовка инъектора для введения инсулина НовоПен® 4 | 4 |
| Проверка поступления инсулина (подготовка к инъекции) | | 9 |
| Установка дозы | | 12 |
| Проведение инъекции | | 13 |
| Замена картриджа Пенфилл® | Если картридж практически пустой | 16 |
| | Замена использованного картриджа | 19 |
| Что делать, если... | | 20 |
| Уход за инъектором НовоПен® 4 | Хранение и обращение | 25 |
| | Чистка и обслуживание | 26 |
| | Гарантия | 26 |
| | Утилизация инъектора НовоПен® 4 | 26 |
| Содержание | См. разворот последней страницы обложки | |

Колпачок инъектора

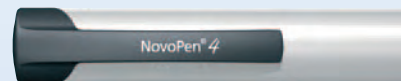

Держатель картриджа Пенфилл®



Шкала остатка

Окошко шкалы остатка

Механическая часть



Одноразовые иглы НовоФайн® длиной 6 мм и 8 мм



Инсулиновый картридж Пенфилл® емкостью 3 мл (пример)



Инъектор для введения инсулина НовоПен® 4 следует использовать только в сочетании с продукцией, совместимой с ним и обеспечивающей его безопасную и эффективную работу. Инъектор НовоПен® 4 предназначен для использования с инсулиновыми картриджами Пенфилл® емкостью 3 мл (далее картриджи Пенфилл®) и одноразовыми иглами НовоФайн®. НовоПен®, Пенфилл®, НовоФайн® и  – торговые марки, принадлежащие компании Ново Нордиск А/С.

Маркировка CE на устройстве медицинского назначения означает, что данное изделие соответствует положениям Директивы ЕС об устройствах медицинского назначения 93/42/ЕЕС. Инъектор для введения инсулина НовоПен® 4 удовлетворяет требованиям спецификации относительно пределов точности дозировки согласно стандарту ISO 11608-1 Инъекторы медицинского назначения. Часть 1: Требования и методы контроля.

 **Приступая к использованию инъектора для введения инсулина НовоПен® 4, сначала прочитайте эту важную информацию**

- Инъектор НовоПен® 4 не рекомендован к использованию незрячими людьми или людьми с ослабленным зрением без помощи лиц, не имеющих проблем со зрением, обученных работе с инъектором.
- Если для Вашего лечения требуется более одного типа инсулина в картриджах, следует пользоваться отдельным инъектором для каждого типа инсулина.
- Всегда имейте при себе дополнительное устройство для введения инсулина и дополнительный картридж с инсулином того же типа на случай потери или повреждения инъектора НовоПен® 4.
- Для минимизации риска заражения инфекционными заболеваниями, инъектор НовоПен® 4, картриджи Пенфилл® и одноразовые иглы НовоФайн® должны находиться в Вашем индивидуальном использовании.
- Храните НовоПен® 4, картриджи Пенфилл® и иглы НовоФайн® в недоступном для других людей, и особенно детей, месте.

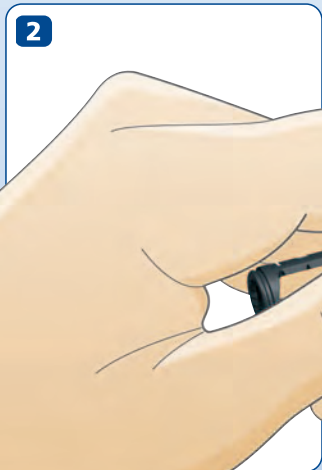

Подготовка инъектора НовоПен® 4

- 1 Снимите колпачок
- 2 Отвинтите механическую часть инъектора НовоПен® 4 от держателя картриджа

- 3 Верните шток поршня внутрь механической части инъектора (если это еще не сделано), нажав на головку штока поршня до упора, чтобы он зафиксировался в положении, показанном на рис. А

При удалении картриджа Пенфилл® шток поршня может двигаться вперед и назад, даже если Вы не нажимали на головку штока поршня.

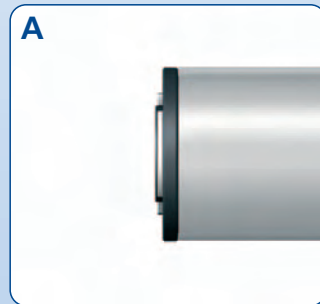
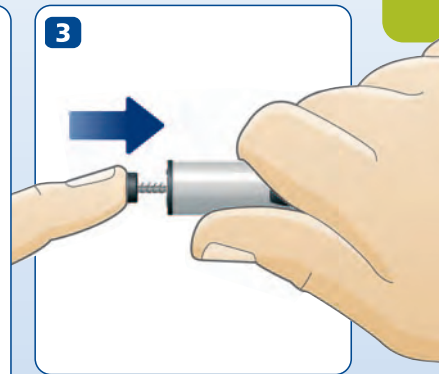



- 4** Возьмите новый картридж Пенфилл®. **Перед каждой инъекцией следует убедиться в том, что используется инсулин нужного типа.**

Каждый картридж оснащен колпачком с цветовым кодом и ярлыком в виде цветной полосы. Каждый цвет соответствует определенному типу инсулина (цвет на рисунке приведен в качестве примера).

Убедитесь в том, что картридж не поврежден. Соответствующие указания см. в инструкции к упаковке с картриджами Пенфилл®.

- 5** Вставьте картридж Пенфилл® в держатель картриджа колпачком с цветовым кодом вперед.

- 6** Привинчивайте друг к другу механическую часть инъектора НовоПен® 4 и держатель картриджа, пока не услышите или не почувствуете щелчок.

Проверяйте картридж перед каждой инъекцией. Если картридж содержит инсулиновую суспензию (мутновато-белый инсулин), ее необходимо перемешать (см. инструкцию к упаковке с картриджами Пенфилл®).

- 7** Извлеките одноразовую иглу НовоФайн® из упаковки и снимите защитную наклейку. Плотно привинтите иглу на колпачок с цветовым кодом.

! **Всегда используйте новую иглу**
 Всегда используйте новую одноразовую иглу НовоФайн® для каждой инъекции. Это дает несколько преимуществ, включая минимизацию риска болезненной инъекции и неправильного введения инсулина.

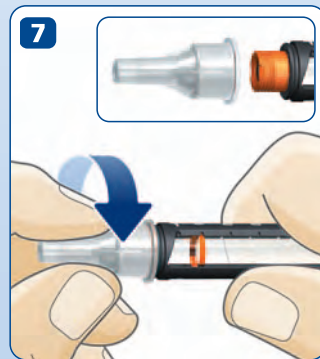
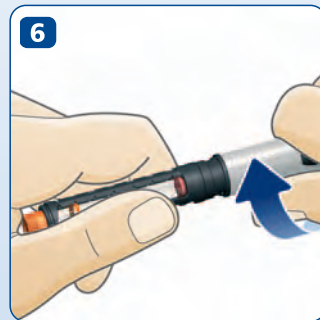

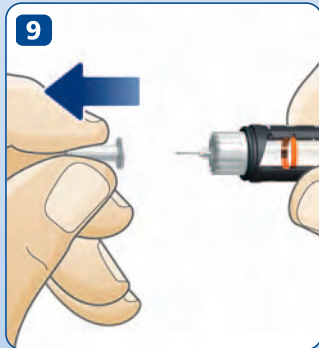
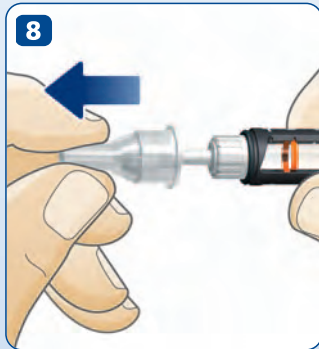

- 8** Снимите внешний колпачок иглы и **отложите в сторону**. Он понадобится для безопасного снятия и утилизации использованной иглы.
- 9** Аккуратно снимите внутренний колпачок иглы и **утилизируйте его**. На кончике иглы может появиться капля инсулина. Это нормально.

⚠ Риск повреждения иглой
Не допускайте изгибания или повреждения иглы перед ее использованием. Чтобы минимизировать риск непреднамеренного проникновения иглы в тело и заражения инфекционными заболеваниями, **никогда** не используйте снятый внутренний колпачок иглы.

Проверка поступления инсулина

Проверяйте готовность инъектора к работе перед каждой инъекцией

- 1** Убедитесь, что присоединена одноразовая игла НовоФайн®.
 - 2** Потяните пусковую кнопку на себя, если это еще не сделано.
 - 3** Поверните пусковую кнопку, чтобы установить:
 - Дозу в 4 единицы в новом картридже Пенфилл®. Чтобы установить 4 единицы, совместите индикатор дозы с цифрой 4 на дисплее
 - Дозу в 1 единицу в уже используемом картридже. Чтобы установить 1 единицу, совместите индикатор дозы с цифрой 1 на дисплее.
- 1 деление шкалы соответствует 1 единице.**





- 4 Удерживая инъектор НовоПен® 4 иглой вверх, слегка постучите пальцем по держателю картриджа Пенфилл® несколько раз, чтобы пузырьки воздуха, если они есть, переместились в верхнюю часть картриджа.

- 5 Нажмите на пусковую кнопку до упора, пока на дисплее не установится «0». При этом Вы услышите или почувствуете щелчок. На кончике иглы **должна** появиться капля инсулина.

Если этого не произойдет, повторяйте шаги 2 – 5 до тех пор, пока на кончике иглы не появится капля инсулина.

-  **Риск введения неправильной дозы**
Очень важно, чтобы перед проведением инъекции на кончике иглы появилась капля инсулина. В противном случае, доза инсулина может быть введена не полностью.



Капля
инсулина
(пример)



Выбор Вашей дозы

- 1 Потяните пусковую кнопку на себя, если это еще не сделано.
- 2 Выберите количество единиц, которое необходимо ввести, поворачивая пусковую кнопку до тех пор, пока требуемая доза не совместится с индикатором дозы. Нечетные единицы обозначены одними линиями. Имейте в виду, что максимальная доза, которую можно ввести за одну инъекцию, составляет 60 единиц.

Если выбранная доза отличается от требуемой, просто поворачивайте пусковую кнопку до тех пор, пока правильное значение дозы не совместится с индикатором дозы.

Если необходимая доза превышает 60 единиц, следует разделить ее на две инъекции. Сначала введите дозу в 60 единиц, а затем сделайте новую инъекцию с оставшимся количеством единиц, чтобы завершить введение полной дозы.

Проведение инъекции

Следуйте технике выполнения инъекций, рекомендованной медицинским работником.

- 1 Для введения препарата **нажмите** на пусковую кнопку до упора, пока на дисплее не установится «0». При этом Вы услышите или почувствуете щелчок.
- 2 После инъекции игла НовоФайн® должна оставаться под кожей **не менее 6 секунд**.

Это гарантирует введение выбранной дозы инсулина.

⚠ Риск отсутствия введения инсулина
 Всегда **нажимайте** на пусковую кнопку для введения инсулина. **Поворот** пусковой кнопки **не** приведет к введению инсулина.

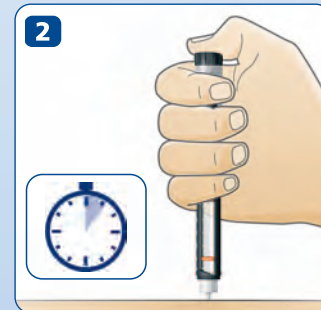
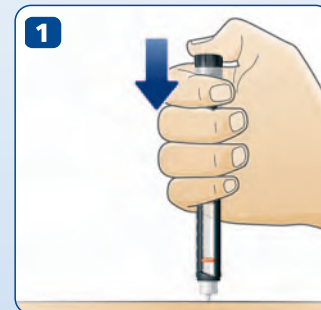



3

- 3 Извлеките иглу из-под кожи. Проведение инъекции завершено, выбранная доза инсулина введена.

После извлечения иглы на ее кончике может появиться несколько капель инсулина. Это нормальное явление, которое никак не влияет на вводимую дозу.



Риск повреждения иглой

Медицинские работники, родственники и другие лица, осуществляющие уход за пациентом, должны соблюдать общие меры предосторожности при работе с иглами во избежание риска их непреднамеренного проникновения в ткани тела и заражения инфекционными заболеваниями.

4

- 4 Сразу после инъекции необходимо выполнить следующее:

- Аккуратно наденьте на иглу внешний колпачок. **Не используйте внутренний колпачок для откручивания иглы.**
- Возьмитесь за держатель картриджа и открутите иглу. Утилизируйте иглу, следуя инструкциям медицинских работников.
- После использования инъектора всегда плотно надевайте на него колпачок.



Риск неправильного введения инсулина

Всегда снимайте использованную иглу сразу после каждой инъекции. Если игла не снята, может произойти вытекание части жидкости через иглу вследствие изменения температуры. При использовании инсулиновой суспензии (мутновато-белого инсулина) это может вызвать изменение концентрации инсулина и привести к неправильной дозировке.

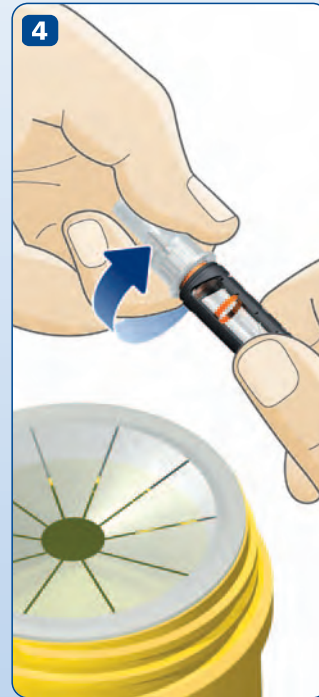

4

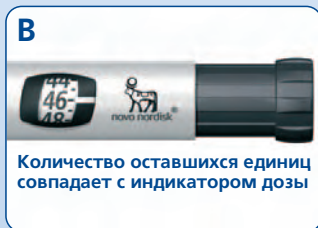

Если картридж практически пустой

Шкала на держателе картриджа Пенфилл® показывает **приблизительное** количество оставшихся в картридже единиц инсулина (см. рис. А). **Не используйте шкалу картриджа для отмеривания количества вводимого инсулина.**

Если картридж содержит менее 60 единиц, **точное** количество оставшихся единиц можно посмотреть на дисплее. Для этого потяните пусковую кнопку на себя, если это еще не сделано, и поворачивайте ее до полной остановки. Количество оставшихся единиц совместится с индикатором дозы, как показано на рисунке В. Если индикатор дозы расположен между двумя делениями, ориентируйтесь по нижнему делению.

⚠ Риск повреждения инъектора НовоПен® 4
Не прикладывайте усилия, когда поворачиваете пусковую кнопку, так как это может повредить инъектор НовоПен® 4.

Инсулиновая суспензия (мутновато-белый инсулин)

Не пытайтесь ввести инсулиновую суспензию (мутновато-белый инсулин), если резиновый поршень находится ниже белой линии держателя картриджа, как показано на рисунке С. Для перемешивания стеклянному шарик внутри картриджа необходимо пространство.



Если необходимое количество инсулина превышает то, что осталось в картридже Пенфилл®, можно выполнить одно из следующих действий:

Разделите дозу на две инъекции:

- Введите инсулин, оставшийся в картридже, записав количество введенных единиц.
- Замените использованный картридж на новый, как описано на следующей странице.
- Подготовьте инъектор к инъекции, как описано на стр. 9 – 11.
- Наберите и введите количество единиц, необходимых для получения полной дозы.

или

Введите полную дозу, установив новый картридж Пенфилл®:

- Извлеките использованный картридж и замените его новым, как описано на следующей странице.
- Подготовьте инъектор к инъекции, как описано на стр. 9 – 11.
- Наберите и введите полную дозу.

Замена использованного картриджа

- 1** Отвинтите одноразовую иглу НовоФайн® и утилизируйте ее в соответствии с указаниями, полученными от медицинского работника.
- 2** Отвинтите механическую часть инъектора НовоПен® 4 от держателя картриджа.
- 3** Извлеките картридж, который требуется заменить, и утилизируйте его соответствующим образом.

Для подготовки к новой инъекции выполните действия на стр. 5 – 8.

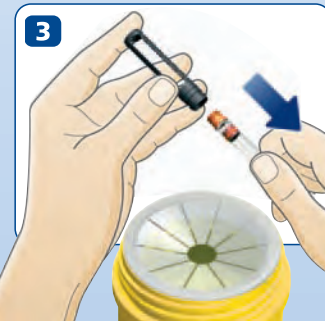

Что делать, если...

В этом разделе содержатся ответы на некоторые вопросы, которые могут возникнуть при использовании инъектора НовоПен® 4.

| Вопрос | Ответ |
|--|---|
| При проверке поступления инсулина, капля инсулина на конце иглы не появляется. | <p>Возможно, засорилась игла</p> <ul style="list-style-type: none"> ■ Привинтите новую иглу и снова проведите проверку поступления инсулина, пока на кончике иглы не появится капля инсулина. |
| Иногда пусковая кнопка «выскакивает». | <p>Это нормально и не влияет на работу Вашего НовоПен® 4. Важно только, чтобы пусковая кнопка оставалась нажатой сразу после инъекции, пока Вы удерживаете иглу под кожей в течение 6 секунд.</p> |

| Вопрос | Ответ |
|---|---|
| Во время инъекции пусковая кнопка остановилась до того, как значение «0» совместилось с индикатором дозы. | <p>Возможно, засорилась игла</p> <p>Набранная доза инсулина не была введена. Для получения необходимой дозы следует ввести оставшееся количество единиц, как описано ниже:</p> <ul style="list-style-type: none"> ■ Посмотрите на дисплей. Число, совпадающее с индикатором дозы, - это количество единиц, которое необходимо для введения полной дозы. Запишите его. ■ Поворачивайте пусковую кнопку до тех пор, пока значение «0» не совместится с индикатором дозы. ■ Привинтите новую иглу и проверьте поступление инсулина, как описано на стр. 9 – 11. ■ Наберите количество единиц, необходимое для завершения инъекции. Это то значение, которое Вы записали. Сделайте инъекцию, как описано на стр. 13 – 15. <p>Если Вы не уверены, что набранная доза была введена полностью, необходимо проверить уровень глюкозы в крови.</p> |

| Вопрос | Ответ |
|--|---|
| <p>Пусковая кнопка была повернута, однако иньектор НовоПен® 4 не вводит инсулин.</p> | <p>Это нормально</p> <ul style="list-style-type: none"> ■ Всегда нажимайте на пусковую кнопку для введения инсулина. Поворот пусковой кнопки не приведет к введению инсулина. |
| <p>Во время набора дозы пусковая кнопка не поворачивается.</p> | <p>Вы не вытянули пусковую кнопку перед ее поворотом.</p> <ul style="list-style-type: none"> ■ Потяните пусковую кнопку на себя, а затем поверните ее для набора требуемого количества единиц. <p>или</p> <p>Картридж Пенфилл® пуст.</p> <ul style="list-style-type: none"> ■ Вставьте новый картридж и проверьте поступление инсулина, как описано на стр. 9 – 11. ■ Наберите необходимое количество единиц и выполните инъекцию, как описано на стр. 13 – 15. |

| Вопрос | Ответ |
|--|---|
| <p>При наборе дозы пусковая кнопка останавливается до того, как выбрано необходимое количество единиц.</p> | <p>Либо Вы пытаетесь набрать большее число единиц инсулина, чем осталось в картридже, либо Вы набираете дозу более 60 единиц.</p> <ul style="list-style-type: none"> ■ Если Вам необходимо большее число единиц, чем осталось в картридже, следуйте инструкциям на стр. 18. ■ Если Вам необходимо ввести дозу более 60 единиц, следует разделить ее на две инъекции (см. стр. 9 – 15). <p>Не прикладывайте усилий, когда поворачиваете пусковую кнопку. Если ни одно из перечисленных решений не привело к устранению проблемы, возможно, иньектор для введения инсулина НовоПен® 4 вышел из строя. Не используйте его. Обратитесь к поставщику.</p> |
| <p>Головка штока поршня не выходит, когда я нажимаю на пусковую кнопку.</p> | <p>Головка штока поршня не выходит, если не присоединен держатель картриджа с картриджем и не нажата пусковая кнопка.</p> |

Вопрос

Инъектор НовоПен® 4 упал или ударился о твердую поверхность.

или

Мне кажется, что инъектор НовоПен® 4 неисправен.



Ответ

Проверьте исправность инъектора в работе, следуя приведенным ниже инструкциям:

- Убедитесь в том, что картридж Пенфилл® не поврежден (см. инструкцию к упаковке с картриджами).
- Убедитесь в том, что механическая часть и держатель картриджа инъектора НовоПен® 4 соединены вместе должным образом.
- Привинтите новую одноразовую иглу НовоФайн® (см. стр. 7).
- Проверьте поступление инсулина (см. стр. 9 – 11).
- Наденьте внешний колпачок на иглу.
- Убедитесь в том, что внутренний колпачок снят с иглы.
- Наберите дозу в 20 единиц. Выпустите инсулин во внешний колпачок, нажав на пусковую кнопку до упора, пока на дисплее не появится значение «0». Инсулин должен заполнить нижнюю часть внешнего колпачка иглы, как показано на рисунке.

Если инъектор НовоПен® 4 дозирует избыточное или недостаточное количество инсулина, повторите проверку. Если инъектор все равно дозирует избыточное или недостаточное количество инсулина, не используйте его. Обратитесь к поставщику.

Уход за инъектором НовоПен® 4

Хранение и обращение

Инъектор для введения инсулина НовоПен® 4 предназначен для точной и безопасной работы. Он достаточно прочный, однако его можно повредить.

- Обращайтесь с инъектором НовоПен® 4 бережно, не допускайте его падения и ударов о твердые поверхности.
- Всегда снимайте иглу и надевайте колпачок на инъектор после его использования.
- Защищайте инъектор НовоПен® 4 от воздействия прямых солнечных лучей, воды, пыли и грязи.
- Если картридж Пенфилл® уже находится в инъекторе, храните НовоПен® 4 при комнатной температуре. Прочитайте инструкцию к упаковке с картриджами Пенфилл®. В ней содержится информация об условиях и сроках хранения картриджей Пенфилл®.

- НовоПен® 4 следует, по возможности, хранить в футляре.

В футляре можно также хранить:

- дополнительный инъектор НовоПен® 4;
- дополнительный картридж Пенфилл® (в блистерной упаковке);
- дополнительные одноразовые иглы НовоФайн®.



Чистка и обслуживание

Инъектор НовоПен® 4 не требует никакого дополнительного обслуживания, кроме чистки.

- Инъектор НовоПен® 4 можно чистить, протирая его ватой, смоченной в мягком моющем средстве. Не опускайте инъектор НовоПен® 4 в воду, это может привести к его повреждению.
- Частицы пыли и грязи удаляйте мягкой сухой щеткой.

Гарантия

- Не пытайтесь починить неисправный инъектор НовоПен® 4.
- Запрещается смазывать инъектор НовоПен® 4.
- Пользоваться инъектором НовоПен® 4 следует только в соответствии с указаниями, приведенными в данной инструкции. Изготовитель не несет ответственности за сбой в работе инъектора НовоПен® 4, вызванный несоблюдением настоящих инструкций.

Если инъектор НовоПен® 4 поврежден, компания Ново Нордиск произведет его замену при условии, что Вы вернете НовоПен® 4 поставщику для проверки в течение 3 лет с момента его получения и предъявите чек, полученный вместе с инъектором НовоПен® 4. Номер серии инъектора НовоПен® 4 можно найти на механической части, как показано на схеме, приведенной на развороте обложки.

Утилизация инъектора НовоПен® 4

При утилизации инъектора НовоПен® 4 соблюдайте меры предосторожности и бережно относитесь к окружающей среде:

- Извлеките и утилизируйте иглу и картридж в соответствии с указаниями медицинских работников.
- Утилизируйте инъектор НовоПен® 4 в соответствии с предписаниями местных органов власти.

Инъектор НовоПен® 4 не содержит веществ, которые могут быть опасны для окружающей среды.

Содержание

Гарантия

номер серии 26

Дисплей

чтение показаний дисплея 9

Доза

изменение дозы 12
индикатор дозы 12, 16
максимальная доза 12
установка дозы 12

Игла для инъекций

засорившаяся игла 20, 21
обращение с иглами 7, 8
отсоединение иглы 15
присоединение иглы 7
поврежденная игла 8
погнутая игла 8
утилизация иглы 15, 19

Инсулин

инсулин не вводится 22
отсутствие инсулина на кончике иглы 20
мутновато-белый инсулин 7, 17
перемешивание инсулина 7, 17
проверка поступления инсулина 9
шкала картриджа 16

Инъекция

разделение дозы 18
техника выполнения инъекции 13

Картридж Пенфилл®

замена картриджа 19
колпачок с цветовым кодом 6
остаток инсулина в картридже 16
почти пустой 16
трещины в картридже 6
установка картриджа 6
утилизация картриджа 19

Обслуживание 26

Проверка исправности в работе 24

Процедура чистки 26

Пусковая кнопка

кнопка не поворачивается 22
остановка во время выбора дозы 23
остановка во время инъекции 21

Утилизация 26

Уход за ... 26

Хранение

температура 25
хранение в чехле 25

Шток поршня

возврат 5

НовоПен® 4

Краткая инструкция

Внимание!

Прочитайте подробные указания, содержащиеся в инструкции по использованию инъектора для введения инсулина НовоПен® 4



Держатель
картриджа Пенфилл®

Картридж Пенфилл®

Механическая часть

Шток поршня Индикатор дозы

Колпачок
с цветовым кодом

Головка
штока поршня Дисплей Пусковая
кнопка

Колпачок инъектора

Одноразовые иглы НовоФайн®
длиной 6 мм ⑥ и 8 мм ⑧

Внешний колпачок иглы

Внутренний колпачок иглы

Игла

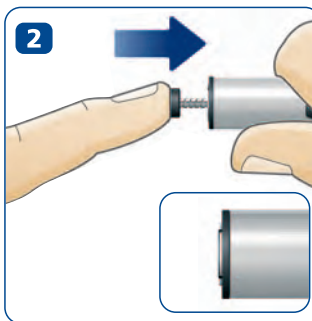

Верните шток поршня внутрь механической части инъектора (если это еще не сделано), нажав на головку штока поршня до упора, чтобы он зафиксировался в положении, показанном на рисунке.

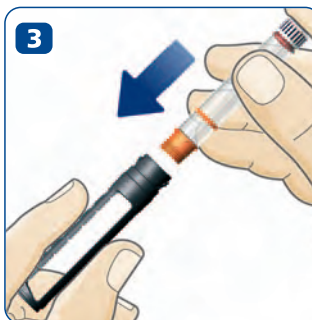

Вставьте картридж Пенфилл® в держатель картриджа колпачком с цветовым кодом вперед.

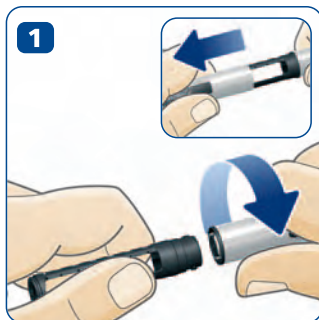

Подготовка инъектора НовоПен® 4

Снимите колпачок. Отвинтите механическую часть инъектора НовоПен® 4 от держателя картриджа.

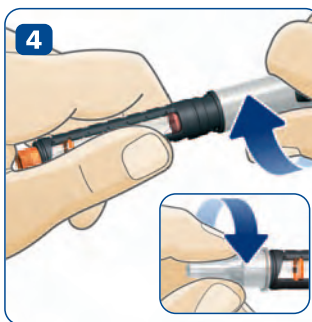

Привинчивайте друг к другу механическую часть инъектора НовоПен® 4 и держатель картриджа, пока не услышите или не почувствуете щелчок. Если картридж содержит инсулиновую суспензию (мутновато-белый инсулин), всегда перемешивайте инсулин перед использованием (см. инструкцию к упаковке с картриджами Пенфилл®). Привинтите новую одноразовую иглу НовоФайн®. Снимите внешний и внутренний колпачки иглы. Утилизируйте внутренний колпачок иглы.

© 2009 Ново Нордиск А/С
www.novonordisk.com

Ново Нордиск А/С
2880 Багсваерд, Дания
2880 Bagsvaerd, Denmark

Произведено:
Ново Нордиск (Китай)
Фармасьютикалз Ко., Лтд.
300457 Тяньцзинь, Китай
300457 Tianjin, China



CE
0088

8-4253-95-002-1

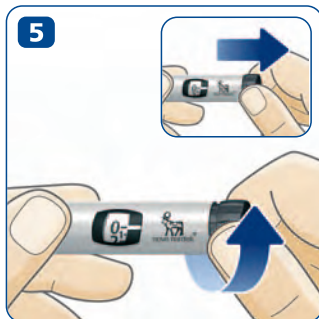

5 Проверка поступления инсулина (подготовка к инъекции)

Перед каждой инъекцией необходимо проводить проверку поступления инсулина. Потяните пусковую кнопку на себя (если это еще не сделано) и поворачивайте ее, чтобы установить:

- Дозу в 4 единицы в новом картридже Пенфилл®, или
- Дозу в 1 единицу в уже используемом картридже

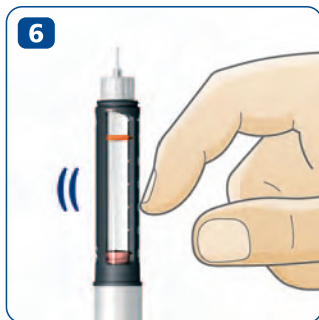

Удерживая инъектор НовоПен® 4 иглой вверх, слегка постучите пальцем по держателю картриджа несколько раз, чтобы пузырьки воздуха, если они есть, переместились в верхнюю часть картриджа.

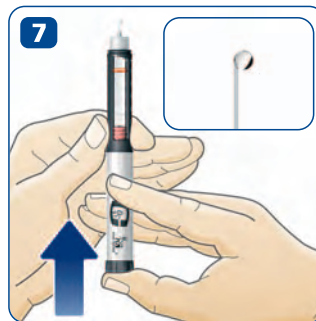

Нажмите на пусковую кнопку до упора, пока на дисплее не установится «0». При этом Вы услышите или почувствуете щелчок. На кончике иглы **должна** появиться капля инсулина.

Если этого не произойдет, повторяйте шаги 5 – 7 до тех пор, пока не появится капля инсулина.

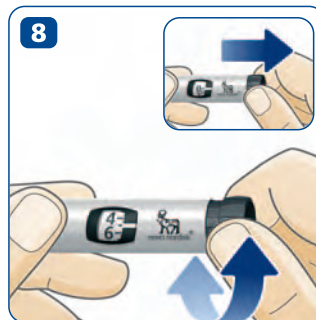

8 Установка дозы

Потяните пусковую кнопку на себя (если это еще не сделано) и поворачивайте ее до тех пор, пока необходимая доза не совместится на дисплее с индикатором дозы.

Если выбранная доза отличается от требуемой, поворачивайте пусковую кнопку до тех пор, пока правильное значение дозы не совместится с индикатором дозы.

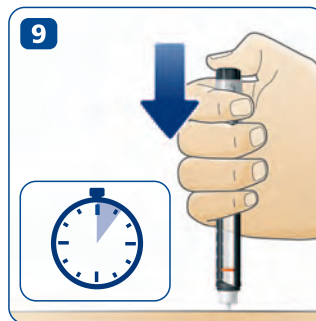

9 Проведение инъекции

Для введения препарата **нажмите** на пусковую кнопку до упора, пока на дисплее не установится «0». При этом Вы услышите или почувствуете щелчок. **Поворот** кнопки не обеспечивает введение инсулина. После инъекции игла должна оставаться под кожей **не менее 6 секунд**. Извлеките иглу. Выбранная доза введена.

Наденьте внешний колпачок на иглу и утилизируйте ее. Наденьте колпачок на инъектор.