

АВТОМАТИКА
ДЛЯ ГАРАЖНИХ ВОРИТ



FA00047-UK



ІНСТРУКЦІЯ З МОНТАЖУ

V6000

UK | Українська



УВАГА!
Важливі правила з техніки безпеки:
УВАЖНО ПРОЧИТАЙТЕ!



Передмова

• Слід використовувати ВИРІВ ВИКЛЮЧНО ЗА ПРИЗНАЧЕННЯМ. Будь-яке інше застосування вважається небезпечним. Компанія SAME S.p.A не несе відповідальності за шкоду, заподіяну неправильним, помилковим або недбалим використанням приладу. • ЗБЕРІГАЙТЕ ці попередження разом з інструкціями з монтажу та експлуатації компонентів автоматики.

Попередні перевірки

(ПЕРЕВІРКА ТЕПЕРІШНЬОГО СТАНУ ОБЛАДНАННЯ: У РАЗІ НЕГАТИВНОЇ ОЦІНКИ ЗАБОРОНЯЄТЬСЯ ПРИСТУПАТИ ДО МОНТАЖУ, ДОКИ СТАН ОБЛАДНАННЯ НЕ БУДЕ ПРИВЕДЕНИЙ У ПОВНУ ВІДПОВІДНІСТЬ ДО ВИМОГ БЕЗПЕКИ)

• Переконайтеся, що та частина системи, на яку необхідно встановити автоматичне обладнання, знаходиться в доброму робочому стані, що вона врівноважена, виставлена за однією віссю та справно відкривається та закривається. Перевірте наявність відповідних обмежувачів ходу воріт. • Якщо автоматична система встановлюється на висоті менше 2,5 м над полом або іншою поверхнею, перевірте необхідність установки додаткових захисних пристосувань та/або попереджувальних знаків. • Перед початком будь-яких робіт обов'язково ознайомтеся з усіма інструкціями. Помилкова установка може стати причиною утворення небезпечних ситуацій, травмування людей та завдання шкоди предметам. • Якщо в стулках воріт передбачені проходи для пішоходів, необхідно встановити механізм блокування їх відкриття під час руху. • Переконайтеся в тому, що відкриття автоматизованої стулки не призведе до виникнення небезпечних ситуацій затискання між рухомими компонентами системи й навколишніми нерухомими об'єктами. • Забороняється встановлювати автоматику у перевернутому положенні або на елементи конструкції, які можуть прогнутися. У разі необхідності належним чином підсилюйте кріпильні з'єднання. • Забороняється встановлювати автоматику на стулки, розташовані на похилій (негоризонтальній) площині. • У випадку

наявності іригаційних пристроїв поблизу автоматики переконайтеся, що вони не можуть намочити привід знизу доверху. • Переконайтеся, що температура в місці установки автоматики відповідає значенням, наведеним в цій інструкції. • Ретельно дотримуйтеся всіх інструкцій: неправильний монтаж може призвести до тяжких травмвань.

Монтаж

• Необхідно розмітити й обгородити ділянку проведення монтажних робіт з метою запобігання доступу до неї сторонніх осіб, особливо дітей та підлітків. • Будьте особливо уважними під час роботи з автоматикою, маса якої перевищує 20 кг. У разі необхідності підготуйте інструменти, необхідні для безпечного пересування вантажів. • Всі пристрої управління (кнопки, ключі-вимикачі, зчитувачі магнітних карток тощо) необхідно встановити на відстані принаймні 1,85 м від зони руху воріт, або ж у місці, недосяжному з зовнішнього боку. Крім того, пристрої прямого управління (кнопки, зчитувачі карток тощо) необхідно встановити на мінімальній висоті 1,5 м поза межами доступу сторонніх осіб. • Всі пристрої управління в режимі «Присутність оператора» необхідно розташувати в місцях, з яких добре видно стулки воріт під час руху, а також прилеглу до них робочу ділянку. • Прикріпіть табличку для позначення місцезнаходження пристрою розблокування, якщо вона відсутня. • Перед здачею системи кінцевому користувачеві перевірте її відповідність вимогам стандарту EN 12453 (штовхальне зусилля стулки), переконайтеся у правильності регулювань автоматики й у справності роботи пристроїв безпеки та захисту і ручного розблокування приводу. • Там де це необхідно, на видному місці прикріпіть попереджувальні знаки (наприклад, табличку воріт). • Після монтажу переконайтеся, що двигун, який рухає ворота, блокує або припиняє відкриття воріт, якщо по центру нижнього краю воріт прикріплений вантаж 20 кг. • Після монтажу переконайтеся що відкриття/закриття воріт не перешкоджає дорожньому руху або руху пішоходів.

Особливі інструкції й рекомендації для користувачів

• Тримайте вільною та чистою дільнку руху автоматики. Переконайтеся, що в зоні дії фотоелементів немає рослинності і що ніщо не заважає руху автоматики. • Не дозволяйте дітям грати з нерухомими пристроями управління або зупинятися у зоні руху автоматизованих воріт. Тримайте пристрої дистанційного управління (брелоки-передавачі) та інші пристрої управління у недоступному для дітей місці, щоб запобігти випадковому невимушеному запуску автоматики. • Апарат не розрахований на використання особами з обмеженими фізичними, сенсорними або розумовими можливостями або недосвідченими й не підготованими особами (дітьми включно). Означена категорія може користуватися пристроєм тільки під наглядом особи, відповідальної за їхню безпеку, нагляд за автоматикою або дотримання інструкцій користування апаратом. • Часто перевіряйте систему на наявність відхилень в роботі та слідів зношування або пошкоджень рухомих конструкцій, компонентів автоматики, усіх місць та пристроїв кріплення, електричних кабелів і з'єднань, які знаходяться у межах доступу. Стежте за тим, щоб механізми руху (завіси) та ковзання (напрямні) залишалися змащеними та чистими. • Кожні шість місяців перевіряйте роботу фотоелементів та чутливих профілів. Для перевірки ефективності роботи пристроїв безпеки необхідно провести перед ними будь-яким предметом під час закриття воріт. Якщо стулка змінює напрям руху або зупиняється, фотоелементи працюють справно. Це єдина робота з технічного обслуговування, яку необхідно виконувати на обладнанні, що перебуває під напругою. Стежте за тим, щоб скло фотоелементів залишалось завжди чистим (для очищення використовуйте злегка змочену у воді тканину; забороняється застосовувати розчинники або інші вироби побутової хімії). • У випадку необхідності ремонту або регулювання автоматичної системи розблокуйте привід й не використовуйте систему, доки не будуть відновлені умови її безпечної роботи. • Перед тим як розблокувати привід для відкриття стулки вручну та перед початком будь-якої роботи, відключіть електричне живлення

з метою запобігання виникненню небезпечних ситуацій. Ознайомтеся з інструкціями. • У разі пошкодження кабелю електричного живлення з метою виключення будь-якого ризику необхідно, щоб його замінив виробник або в будь-якому разі спеціаліст з відповідною кваліфікацією. • Користувачеві суворо забороняється виконувати дії, не вказані й не передбачені в інструкціях. З питань ремонту, зміни регулювань або позапланового технічного обслуговування необхідно звертатися до монтувальника. • Слід відмічати виконання перевірок в бланку реєстрації робіт з періодичного технічного обслуговування.

Особливі інструкції й рекомендації для всіх

• Не доторкайтеся до ЗАВІС АБО ІНШИХ РУХОМИХ ЧАСТИН МЕХАНІЗМУ. • Не стійте на шляху руху автоматичної системи під час роботи приводу. • Не перешкоджайте руху автоматики, оскільки це може призвести до небезпечних ситуацій. • У будь-якому разі завжди звертайте особливу увагу на небезпечні місця, позначені відповідними піктограмами та/або чорно-жовтими смугами. • Під час використання ключа або пристрою управління в режимі «Присутність оператора» постійно стежте за тим, щоб в зоні дії рухомих частин не було людей. • Ворота можуть почати рухатися в будь-який момент без попереджувального сигналу. • Завжди вимикайте електричне живлення перед виконанням робіт з очищення або технічного обслуговування системи. • Уважно стежте за рухом воріт та не дозволяйте наближатися до воріт, доки вони повністю не відкриті/закриті.



УМОВНІ ПОЗНАЧЕННЯ

- 📖 Даним символом позначаються розділи, які необхідно уважно прочитати.
- ⚠ Даним символом позначаються розділи, які стосуються питань безпеки.
- 👉 Даним символом позначається інформація, яку необхідно повідомити кінцевому користувачеві.

За виключенням окремо зазначених випадків надані інструкції стосуються всіх моделей.

Виміри, якщо не зазначено інше, вказані в міліметрах.

ОПИС

Комплект автоматики включає привід, електронну плату управління з трансформатором, напругу з ланцюговою або ремінною передачею, важіль передачі та кришку з ABS-пластику, в яку вмонтовано дисплей клавіатури для програмування функцій та світлодіодну лампу для підсвічування.

Призначення

Автоматика V6000 призначена для автоматизації підйомно-поворотних та секційних воріт у приватних житлових будинках і кондомініумах.

📖 Забороняється використовувати пристрій не за призначенням та встановлювати його методами, відмінними від описаних у цій інструкції.

Експлуатаційні обмеження

| Модель | V6000 |
|---|-------|
| Площа полотна воріт (м ²) | 9 |
| Макс. висота підйомно-поворотних воріт, збалансованих противагами (м) | 2,4 |
| Макс. висота підйомно-поворотних воріт на пружинах (м) | 3,25 |
| Макс. висота секційних воріт (м) | 3,20 |

Технічні характеристики

| Модель | V6000 |
|--|-----------|
| Клас захисту (IP) | 40 |
| Напруга живлення (В, 50/60 Гц) | ~230 |
| Живлення двигуна (В) | =24 |
| Споживання струму в режимі очікування (Вт) | 7 |
| Макс. потужність аксесуарів (Вт) | 35 |
| Номінальна потужність (Вт) | 100 |
| Швидкість відкриття (м/хв) | 6 |
| Тягове зусилля (Н) | 600 |
| Діапазон робочих температур (°C) | -20 ÷ +55 |
| Клас пристрою | I |
| Маса (кг) | 4,9 |

Габаритні розміри

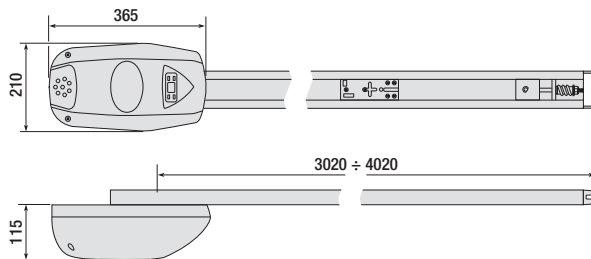

Пакувальний лист

1. Автоматика, 1 шт.
2. Інструкція з монтажу, 1 примірник
3. Перфорований кріпильний профіль, 2 шт.
4. Кривий важіль, 1 шт.
5. Кріпильний кронштейн, 2 шт.
6. U-образний кронштейн, 3 шт.
7. Кронштейн для кріплення напрямної, 1 шт.
8. Кронштейн для кріплення до воріт, 1 шт.
9. Саморіз з шестигранною голівкою M6x15, 8 шт.
10. Гвинт з шестигранною гайкою та шайбою M6x80, 1 шт.
11. Шайба для валу (Ø8x25), 1 шт.
12. Шпилька 3x20, 1 шт.
13. Стрижень, 1 шт.
14. Гвинт з шестигранною гайкою та шайбою M8x20, 4 шт.
15. Напрямна, 1 шт.

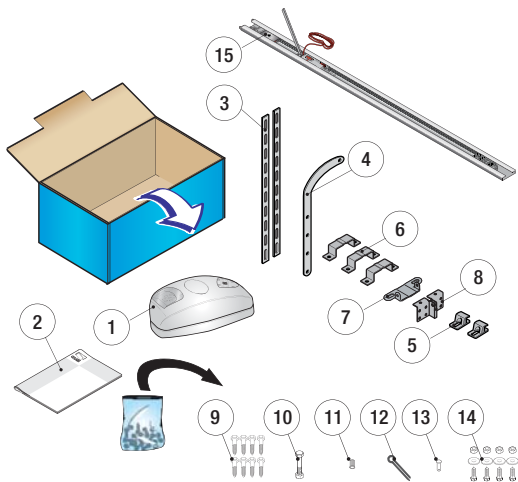

Опис основних компонентів

Автоматика

1. Кришка
2. Привід
3. Трансформатор
4. Плата блоку управління
5. Кабель електричного живлення

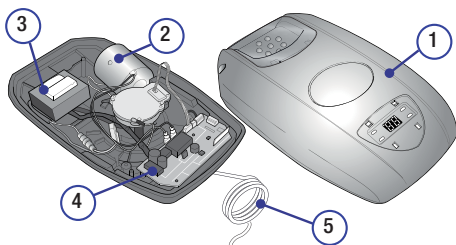

Комплект вже зібраної напрямної

6. Напрямна
7. Ланцюг або ремінь
8. Каретка
9. Важіль передачі
10. Трос розблокування

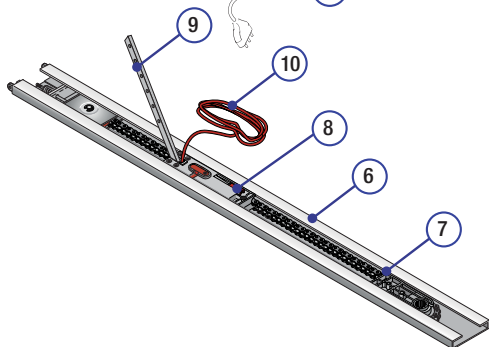

Напрявні

001V06001

Напрямна з ланцюговою передачею ДОВЖИНОЮ 3,02 м для:

- підіймно-поворотних воріт, збалансованих противагами, висотою до 2,40 м;
- підіймно-поворотних воріт на пружинах висотою до 2,25 м;
- секційних воріт* висотою до 2,20 м.

001V06002

Напрямна з ланцюговою передачею ДОВЖИНОЮ 3,52 м для:

- підіймно-поворотних воріт на пружинах висотою до 2,75 м;
- секційних воріт* висотою до 2,70 м.

-
- 001V06003 Напрямна з ланцюговою передачею ДОВЖИНОЮ 4,02 м для:
- підйомно-поворотних воріт на пружинах висотою до 3,25 м;
- секційних воріт* висотою до 3,20 м.
-
- 001V06005 Напрямна з ремінною передачею ДОВЖИНОЮ 3,02 м для:
- підйомно-поворотних воріт, збалансованих противагами, висотою до 2,40 м;
- підйомно-поворотних воріт на пружинах висотою до 2,25 м;
- секційних воріт* висотою до 2,20 м.
-
- 001V06006 Напрямна з ремінною передачею ДОВЖИНОЮ 3,52 м для:
- підйомно-поворотних воріт на пружинах висотою до 2,75 м;
- секційних воріт* висотою до 2,70 м.
-
- 001V06007 Напрямна з ремінною передачею ДОВЖИНОЮ 4,02 м для:
- підйомно-поворотних воріт на пружинах висотою до 3,25 м;
- секційних воріт* висотою до 3,20 м.

Опції додаткових пристроїв

-
- 001V201 Важіль передачі для підйомно-поворотних воріт, збалансованих противагами.
-
- 001V121 Тросовий механізм дистанційного розблокування.

☞ У випадку секційних воріт див. пункт «ВАРІАНТИ УСТАНОВКИ».

ЗАГАЛЬНІ ІНСТРУКЦІЇ З МОНТАЖУ

- △ Монтаж має виконуватися кваліфікованим персоналом у повній відповідності до вимог діючих норм безпеки.
- △ Якщо ворота обладнані хвірткою для пішоходів, необхідно обов'язково встановити автоматичний вимикач, підключений до входу повної зупинки, щоб запобігти спрацюванню автоматики, якщо хвіртка для пішоходів відкрита.

Попередні перевірки

- △ Перед початком монтажних робіт виконайте наступні дії:
 - забезпечте живлення блоку управління від окремої лінії з відповідним автоматичним вимикачем, який дозволяє повне відключення в умовах перенапруги категорії III (відстань між контактами якого становить не менше 3 мм);
 - підготуйте канали й лотки для проведення кабелю, які забезпечуватимуть надійний захист останнього від механічних пошкоджень;
 - ⊕ переконайтеся в тому, що між внутрішніми з'єднаннями кабелю й іншими внутрішніми струмопровідними деталями була передбачена додаткова ізоляція;
 - переконайтеся, що ворота добре врівноважені. При зупинці у будь-якому проміжному положенні вони не повинні рухатися.

Тип кабелів і мінімальні розрізи

| Підключення | Тип кабелю | Довжина кабелю 1 < 15 м | Довжина кабелю 15 < 30 м |
|----------------------------------|--|----------------------------|-----------------------------|
| Живлення блоку управління ~230 В | H05VV-F | 3G x 1,5 мм ² | 3G x 2,5 мм ² |
| Сигнальна лампа | FROR CEI 20-22 CEI EN 50267-2-1 | 2 x 0,5 мм ² | |
| Фотоелементи передавачі | | 2 x 0,5 мм ² | |
| Фотоелементи приймачі | | 4 x 0,5 мм ² | |
| Пристрої управління та безпеки | | 2 x 0,5 мм ² | |
| Антенa | RG58 | макс. 10 м | |

📖 Якщо довжина кабелю відрізняється від значення, наведеного у таблиці, його розріз визначається в залежності від реального споживання струму підключеними пристроями і у відповідності до інструкцій, що містяться у стандарті CEI EN 60204-1.

Для послідовних підключень, які передбачають більше навантаження на ту ж саму ділянку лінії, значення в таблиці мають бути переглянуті з урахуванням показників споживання й фактичних відстаней. У разі підключення пристроїв, не передбачених в цьому посібнику, слід дотримуватися вимог документації, яка супроводжує відповідні вироби.

Варіант типової установки

1. Автоматика з радіоприймачем
2. Напрямна
3. Пристрій розблокування
4. Важіль передачі
5. Ключ-вимикач
6. Фотоелементи
7. Кнопковий пульт
8. Чутливий профіль

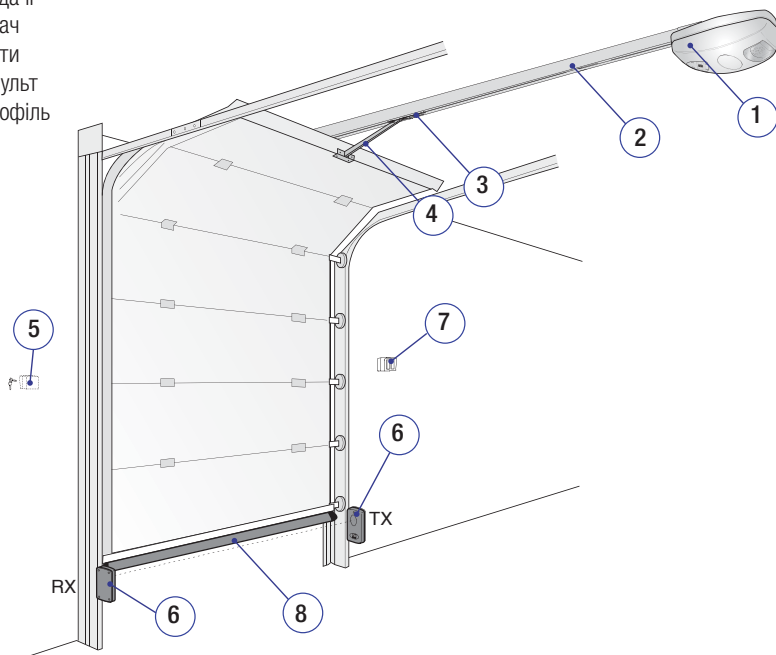

Варіанти типової установки

СЕКЦІЙНІ ВОРОТА

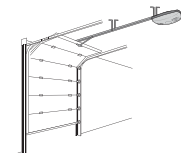
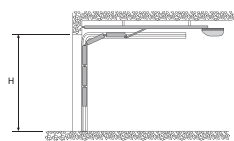

* секційні ворота з двома напрямними

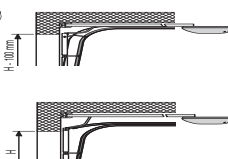

* секційні ворота з однією напрямною

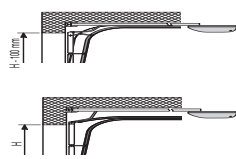

ПІДЙОМНО-ПОВОРОТНІ ВОРОТА, ЗБАЛАНСОВАНІ ПРОТИВАГАМИ, з виносом та частковим заходом

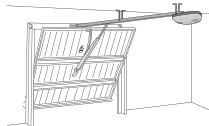
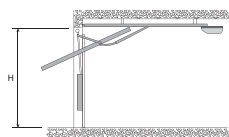

ПІДЙОМНО-ПОВОРОТНІ ВОРОТА НА ПРУЖИНАХ з виносом та повним заходом

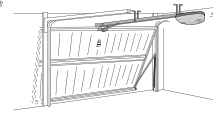
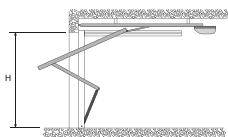

МОНТАЖ

△ Наступні малюнки наводяться виключно з ілюстративною метою, оскільки простір для кріплення приводу й додаткового обладнання може змінюватися в залежності від габаритних розмірів. Вибір найбільш прийняттого рішення має здійснювати монтажник.

Монтаж тягової напрямної

Прікріпіть кронштейн до напрямної **a** за допомогою гвинта та гайки, що додаються у комплекті **b**.

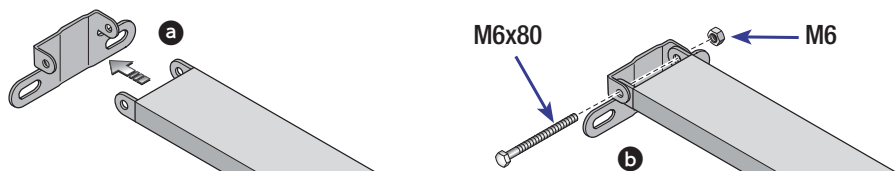

Розташування тягової напрямної

- A** у випадку секційних воріт — на відстані «стовп-пружина»;
- B** у випадку підйомно-поворотних воріт — на відстані 10—20 мм від найвищої точки кривої ковзання ступки;
- C** у випадку підйомно-поворотних воріт, збалансованих противагами, з виносом та частковим заходом встановіть важіль V201 (див. технічну документацію, що супроводжує виріб).

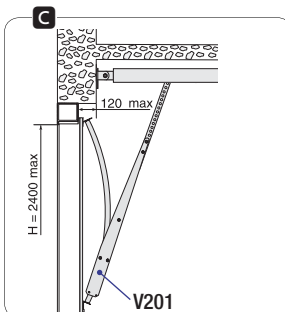
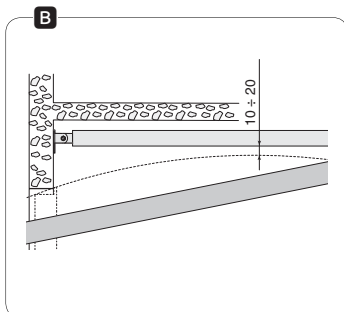
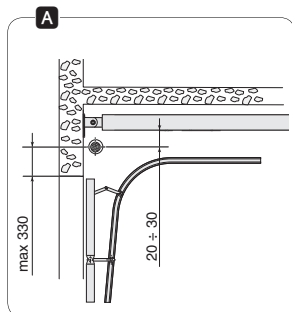

Кріплення тягової напрямної

- D** Прикріпіть напрямну посередині отвору воріт за допомогою відповідних гвинтів.
- E** Підніміть напрямну та встановіть її горизонтально, щоб виміряти відстань до стелі, та зафіксуйте.

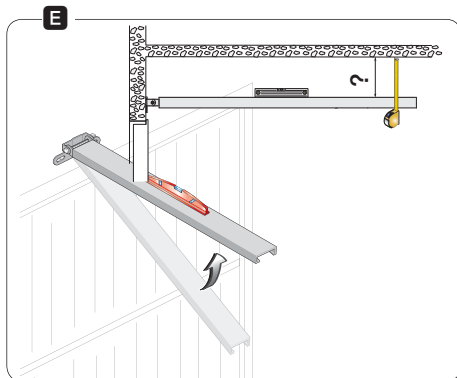
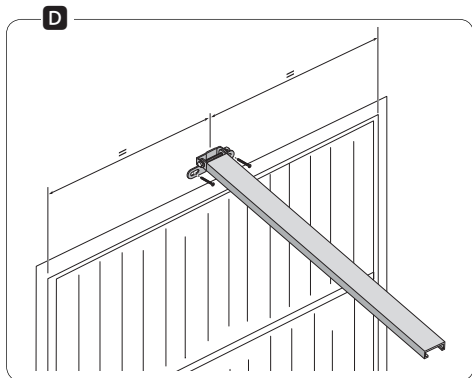

- F** Встановіть на напрямній кріпильні **a** та U-образний **b** кронштейни. Зігніть перфоровані профілі так, щоб вони компенсували відстань від напрямної до стелі. Прикріпіть профілі до опорних кронштейнів та U-образного кронштейну за допомогою гвинтів та гайок, що додаються у комплекті. Просвердліть у стелі отвори відповідно до кріпильних отворів профілів. Прикріпіть профілі до стелі за допомогою відповідних гвинтів та дюбелів.

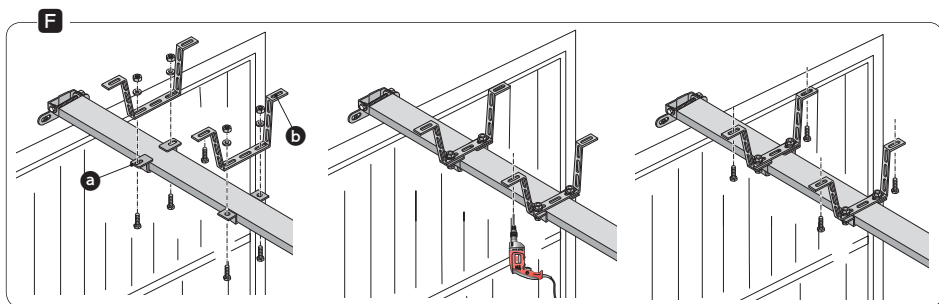

Кріплення важелю передачі до воріт

- G** Встановіть кронштейн важелю передачі на верхній балці воріт перпендикулярно напрямній **a** та зафіксуйте гвинтами з комплекту або іншими відповідними гвинтами.
- H** Монтуючи кривий важіль **b**, прикріпіть його до прямого важелю передачі за допомогою двох гвинтів/гайок, що додаються у комплекті.

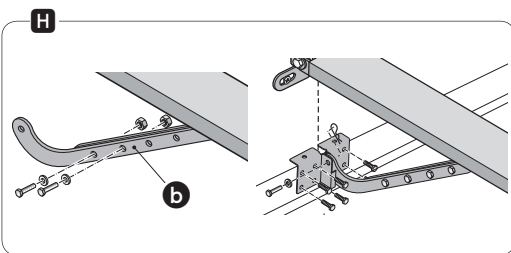
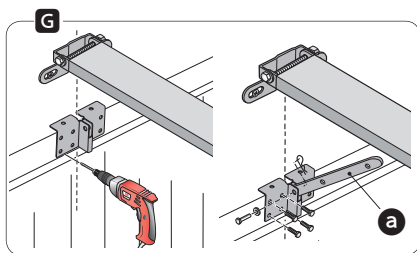

Кріплення приводу до напрямної

Одягніть шайбу на вал приводу.

Привід можна прикріпити в стандартному положенні **I** або під прямим кутом до напрямної **L**.

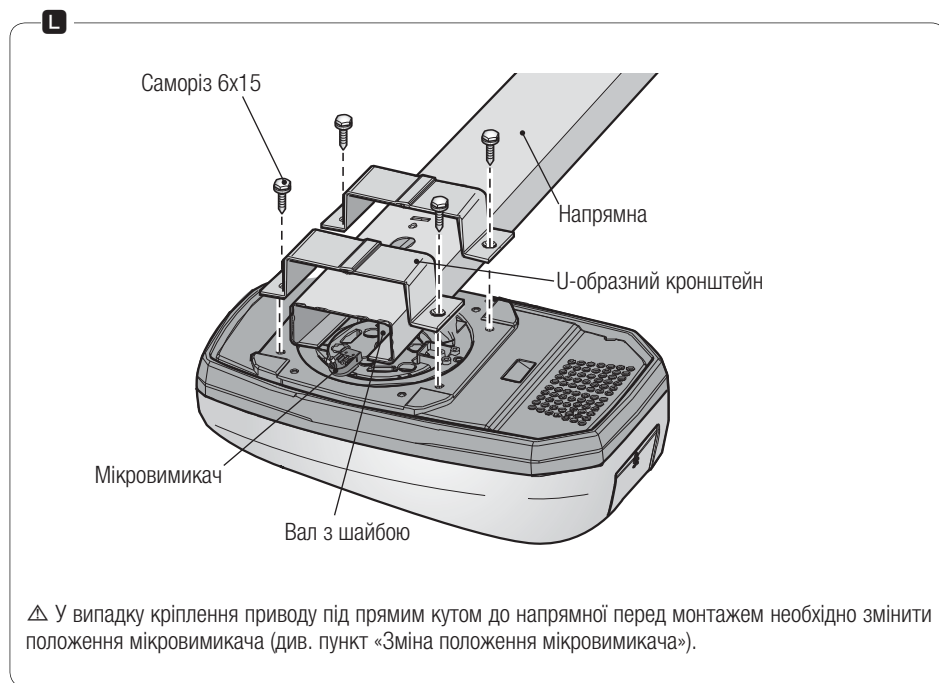
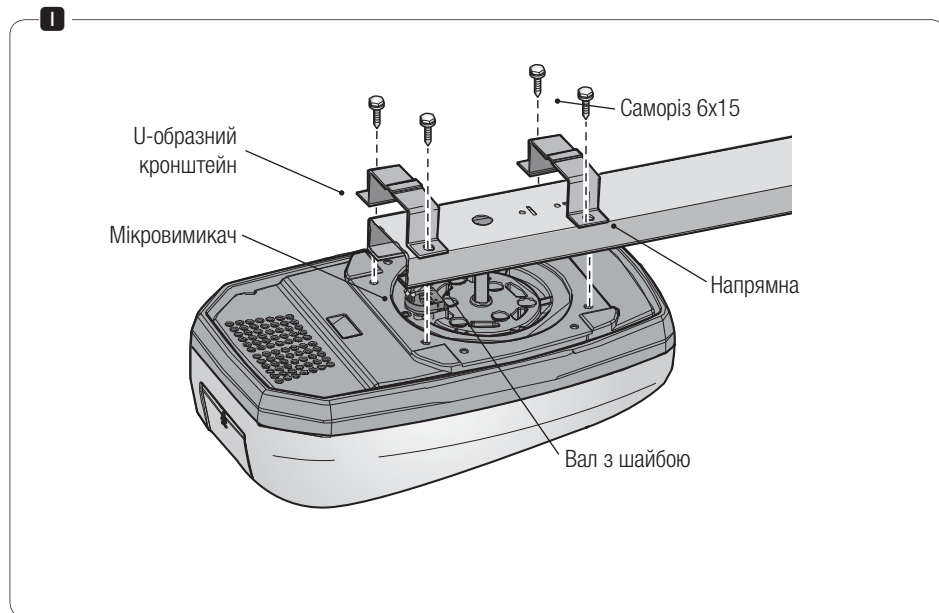

Зміна положення мікрвимикача

Від'єднайте проводи мікрвимикача та зніміть його.

M

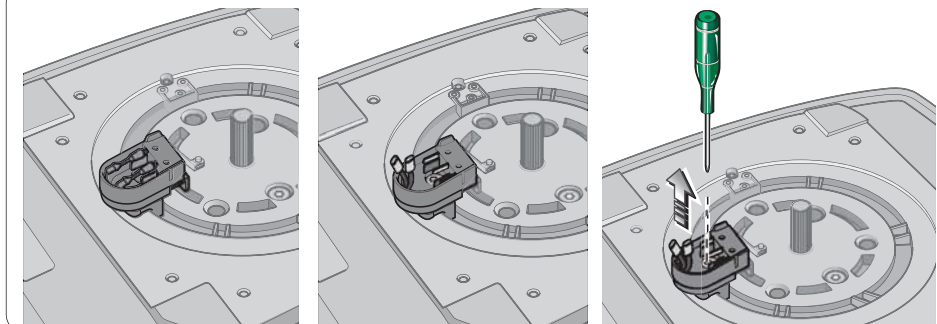

N Зніміть кришку приводу та фіксатор проводу. Витягніть електричний провід та вставте його у отвір. Встановіть фіксатор проводу, щоб закрити отвір.

За допомогою викрутки пробийте вже просвердлений отвір для проводів та вставте проводи в мікрвимикач. Прикріпіть мікрвимикач до приводу.

Підключіть проводи до відповідних роз'ємів на мікрвимикачі.

△ Підключіть проводи так само, як вони були підключені (Н.Р.–3.).

Встановіть на місце та знову закріпіть кришку приводу.

N

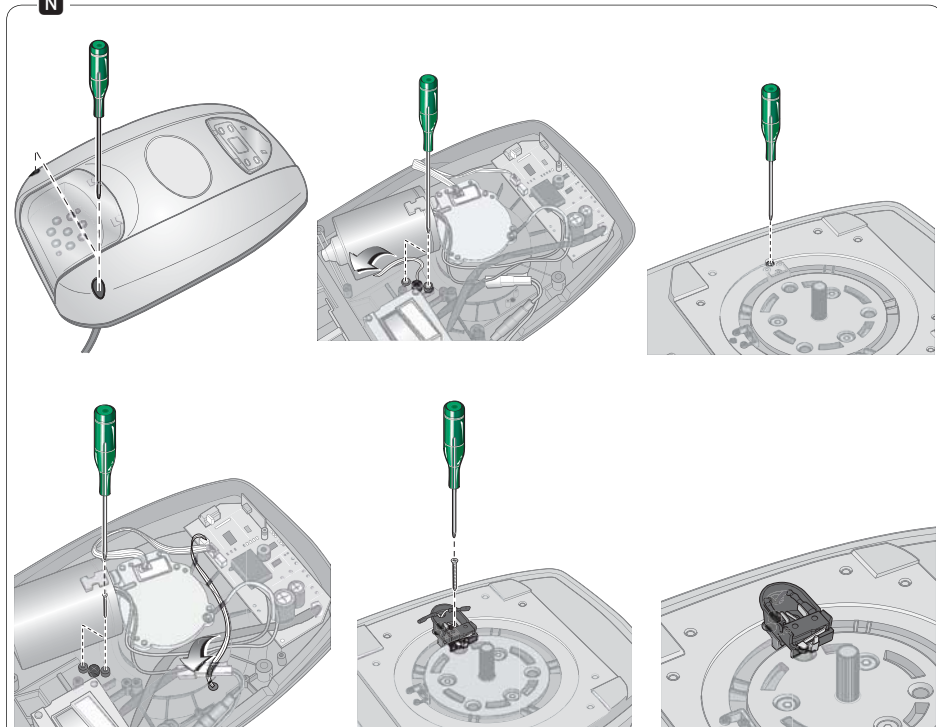

Розблокування автоматики

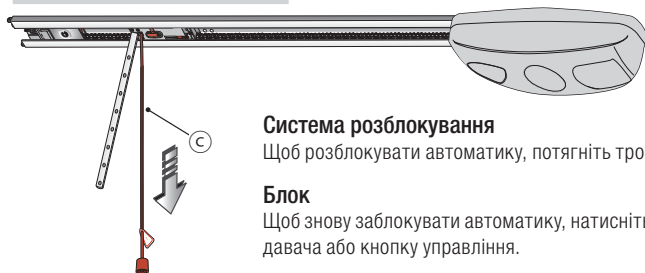

Система розблокування

Щоб розблокувати автоматику, потягніть трос С донизу.

Блок

Щоб знову заблокувати автоматику, натисніть відповідну кнопку брелока-передавача або кнопку управління.

ЕЛЕКТРИЧНІ ПІДКЛЮЧЕННЯ

⚠ **Перед тим як приступати до робіт всередині обладнання, вимкніть електричне живлення від мережі.**

Напруга живлення (В, 50/60 Гц): ~230

Функції плати управління:

- Контроль руху та виявлення перешкоди
- повторне відкриття під час закриття;
- регулювання часу автоматичного закриття;
- активація режиму «ВІДКРИТИ-СТОП-ЗАКРИТИ-СТОП» за допомогою брелока-передавача та/або відповідної кнопки на пульті управління;
- лампа для підсвічування (при надходженні команди відкрити ворота лампа для підсвічування вмикається та залишається включеною протягом 3 хвилин).

Опис основних компонентів

1. Вхідний запобіжник
2. Привід
3. Трансформатор
4. Отвір для кабелів
5. Роз'єм для підключення плати АF
6. Кабель для антени
7. Контакти підключення фотоелементів
8. Контакти підключення кнопки «СТОП»
9. Контакти підключення кінцевих вимикачів
10. Контакти підключення енкодера
11. Контакти підключення дисплею
12. Контакти підключення приводу
13. Контакти підключення трансформатору
14. Контакти підключення лампи для підсвічування
15. Контакти підключення антени
16. Контакти підключення сигнальної лампи

ТАБЛИЦЯ ЗАПОБІЖНИКІВ

| | |
|------------------------|---|
| Вхідні запобіжники (А) | 5 |
|------------------------|---|

ЛАМПИ

| | |
|---|-----|
| Світлодіодна лампа для підсвічування (Вт) | ≤ 1 |
|---|-----|

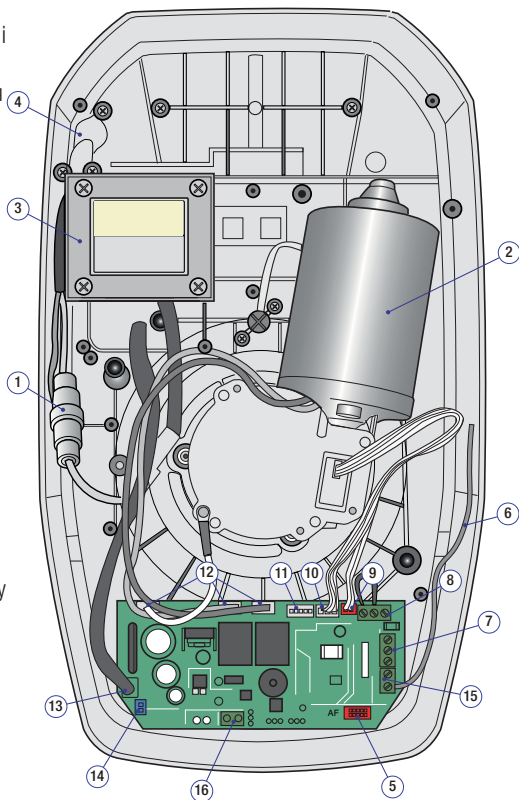

Контроль руху та виявлення перешкоди

Під ЧАС ВІДКРИТТЯ: ворота зупиняються. Щоб відновити рух, натисніть кнопку або скористайтеся брелоком-передавачем.

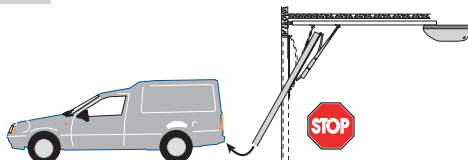

Під час ЗАКРИТТЯ: ворота змінюють напрямку руху і повністю відкриваються.

Після трьох послідовних змін напрямку руху ворота залишаються відкритими, автоматичне закриття не відбувається. Щоб закрити ворота, натисніть відповідну кнопку на брелоці-передавачі або пульті управління.

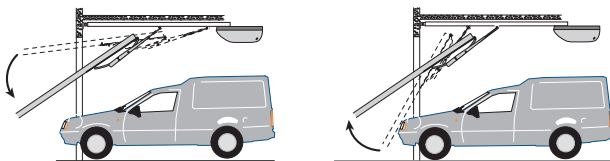

Електричне живлення

△ Автоматика поставляється в комплекті з електричним кабелем довжиною 1,20 м, обладнаним вилкою Schuko.

Пристрої управління

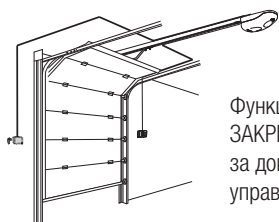

Функція «ВІДКРИТИ-СТОП-ЗАКРИТИ-СТОП» активується за допомогою пристрою управління (Н.Р. контакти).

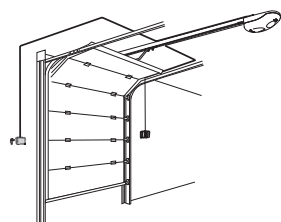
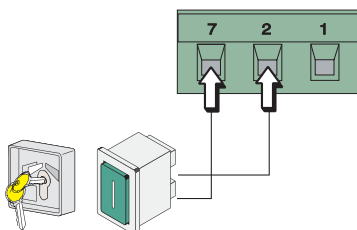

У разі підключення будь-якого пристрою зніміть перемичку.

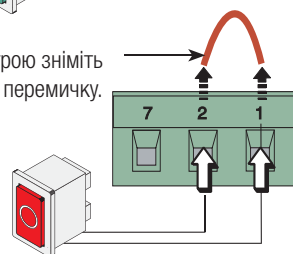

Кнопка «СТОП» (Н.З. контакти). Зупиняє ворота та вимикає подальше автоматичне закриття. Щоб відновити рух, натисніть кнопку управління або скористайтеся іншим пристроєм управління.

Пристрої безпеки

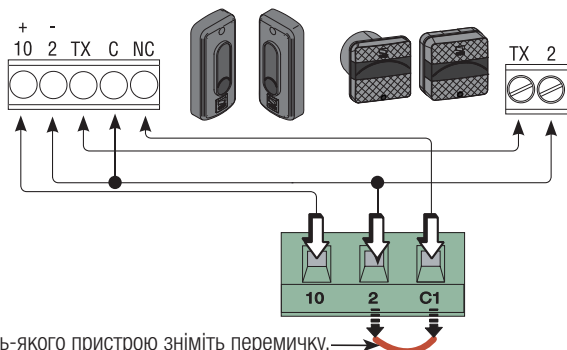
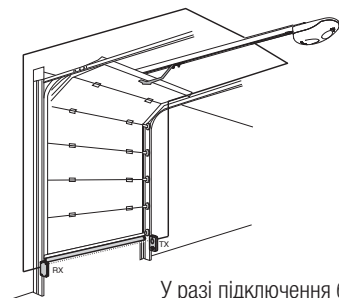

У разі підключення будь-якого пристрою зніміть перемичку.

«Повторне відкриття під час закриття» (Н.3. контакти).

Вхід для підключення фотоелементів, чутливих профілів та інших пристроїв, які відповідають вимогам стандарту EN 12978.

Розімкнення контакту під час закриття воріт призводить до зміни напрямку їх руху до повного відкриття.

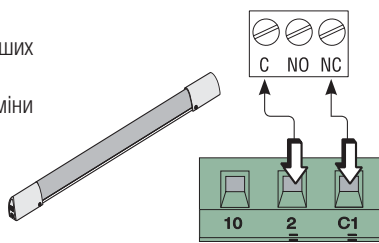

У разі підключення будь-якого пристрою зніміть перемичку.

Сигнальні пристрої

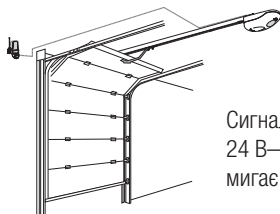

Сигнальна лампа (макс. навантаження на контакт: 24 В—25 Вт), мигає при відкритті та закритті воріт.

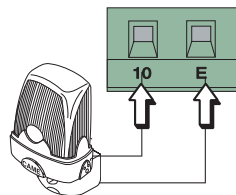

ПРОГРАМУВАННЯ

Підготовка до програмування

Причепіть ворота до каретки.

Включіть електричне живлення автоматики. Надходження звукового сигналу означає, що плата управління готова до програмування.

Зніміть прозору кришку, щоб отримати доступ до кнопок програмування.



△ Наприкінці кожного сеансу програмування необхідно обов'язково зберегти задані настройки (функція 5). У разі невиконання останньої процедури настройки будуть втрачені.

Щоб відмінити помилкові настройки, вимкніть та ввімкніть електричне живлення та виконайте програмування ще раз.

Опис кнопок

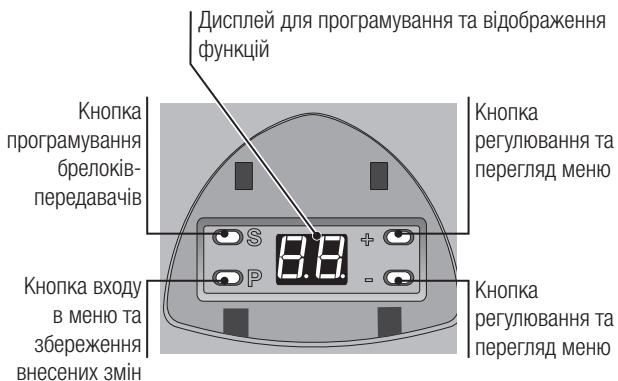

Умовні позначення



△ Для справної роботи автоматики настройка деяких функцій є обов'язковою. Всі інші функції можна настроїти за бажанням.

Обов'язкові функції

Визначення кінцевих положень відкриття

△ При визначенні кінцевих положень дотримуйтеся порядку, викладеного в цій інструкції.

Коли автоматика зупинена

| | | | | | |
|---|---|--|---|---|---|
| 1 |  | Натисніть та утримуйте кнопку «Р» протягом 5 секунд. | 4 |  | Натисніть кнопку «+». |
| 2 |  | Автоматика подасть один звуковий сигнал, а на дисплеї з'явиться цифра 1. | 5 |  | Зачекайте, доки ворота не досягнуть бажаного положення відкриття. |
| 3 |  | Натисніть кнопку «Р» ще раз: цифра 1 почне мигати. | 6 |  | Натисніть «Р», щоб зберегти настройки. |

Визначення кінцевих положень закриття

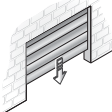
| | | | | | |
|---|--|---|---|---|--|
| 1 |  | Натисніть кнопку «+»: на дисплеї з'явиться цифра 2. | 4 |  | Зачекайте, доки ворота не досягнуть бажаного положення закриття. |
| 2 |  | Натисніть кнопку «Р»: цифра 2 почне мигати. | 5 |  | Натисніть кнопку «Р», щоб підтвердити настройки. |
| 3 |  | Натисніть кнопку «-». | | | |

Перевірка успішності автоматичної настройки руху

| | | | | | |
|---|---|--|---|---|---|
| 1 |  | Натисніть кнопку «+»: на дисплеї з'явиться цифра 3. | 4 |  | Натисніть кнопку «Р». |
| 2 |  | Натисніть кнопку «Р»: цифра 3 почне мигати. | 5 |  | Ворота мають досягти заданого кінцевого положення закриття. |
| 3 |  | Ворота мають досягти заданого кінцевого положення відкриття. | | | |

Збереження програмування

△ Після кожної операції з програмування автоматичної системи необхідно **ОБОВ'ЯЗКОВО** виконувати збереження внесених параметрів!

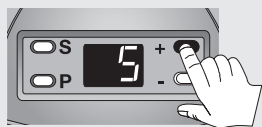

Натискайте кнопку «+», доки не з'явиться цифра 5.

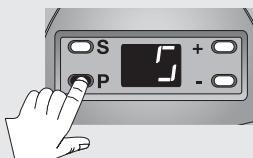

Натисніть кнопку «P». Зображення на дисплеї повернеться за годинниковою стрілкою. Введені настройки збережені.

Регулювання чутливості

△ Ворота повинні бути збалансованими належним чином. Занадто низький встановлений рівень чутливості може стати причиною пошкодження воріт.

У відповідності з заводськими настройками встановлений середній рівень чутливості. Щоб збільшити або зменшити чутливість:

| | | |
|---|--|--|
| 1 | | Натисніть та утримуйте кнопку «P» протягом 5 секунд, доки на дисплеї не з'явиться цифра 1. |
| 2 | | Натискайте кнопку «+», доки не з'явиться цифра 4. |
| 3 | | Натисніть кнопку «P»: з'явиться 3. |
| 4 | | Натискаючи «+» або «-», встановіть необхідний рівень чутливості. |
| 5 | | Мінімальна Рівень чутливості Максимальна |
| 6 | | Натисніть кнопку «P», щоб зберегти настройки. |



📖 Останнім етапом програмування завжди має бути збереження настройки (функція 5).

Після запам'ятовування виконайте два цикли відкриття і закриття для підтвердження збереження налаштувань.

Додаткові функції

Настройка звукової сигналізації

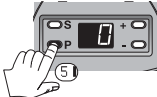
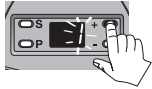
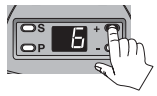
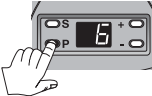

У відповідності до заводських налаштувань функція вимкнена. У випадку активації функції автоматика буде подавати довгий гудок щоразу, коли ворота залишатимуться відкритими більше 10 хвилин. Щоб активувати функцію:

| | | | | | |
|---|---|--|---|---|--|
| 1 |  | Натисніть та утримуйте кнопку «Р» протягом 5 секунд, доки на дисплеї не з'явиться цифра 1. | 4 |  | Натисніть «+» і виберіть цифру 1. Звукову сигналізацію включено. |
| 2 |  | Натисніть «+» і виберіть цифру 6. | 5 |  | Натисніть «Р», щоб зберегти налаштування. |
| 3 |  | Натисніть кнопку «Р»: з'явиться 0. | | | |





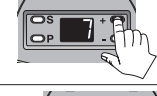

Наприкінці кожного сеансу програмування необхідно обов'язково зберігати задані налаштування (функція 5). У разі невиконання останньої процедури налаштування будуть втрачені.

Регулювання часу очікування перед автоматичним закриттям

У відповідності до заводських налаштувань функція вимкнена. Щоб активувати функцію:

| | | |
|---|---|---|
| 1 |  | Натисніть та утримуйте кнопку «Р» протягом 5 секунд, доки на дисплеї не з'явиться цифра 1. |
| 2 |  | Натисніть «+» та виберіть цифру 7. |
| 3 |  | Натисніть «Р», з'явиться 0. |
| 4 |  | Натисніть «+» та виберіть цифру 1. Функцію автоматичного закриття активовано; час автоматичного закриття складає 30 секунд. |

Щоб змінити час очікування перед автоматичним закриттям, натискайте кнопки «+» або «-».

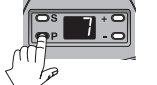
| | | | | |
|---|--|--|--|--|
| 5 |  60 секунд |  90 секунд |  120 секунд |  150 секунд |
| |  180 секунд |  210 секунд |  240 секунд | |
| 6 |  | Натисніть «Р», щоб зберегти налаштування. | | |

Наприкінці кожного сеансу програмування необхідно обов'язково зберігати задані налаштування (функція 5). У разі невиконання останньої процедури налаштування будуть втрачені.

△ Перед автоматичним закриттям воріт привід подає звуковий сигнал тривалістю 20 секунд. При цьому лампа для підсвічування мигає. Коли ворота починають закриватися, привід подає звуковий сигнал, а лампа засвічується рівним світлом. Після повного закриття воріт привід припиняє подання звукового сигналу, а лампа для підсвічування залишається горіти протягом 3 хвилин.

ВКЛЮЧЕННЯ РАДІОУПРАВЛІННЯ

📖 Перед тим як вставити плату AF в роз'єм ОБОВ'ЯЗКОВО ВИМКНІТЬ ЕЛЕКТРИЧНЕ ЖИВЛЕННЯ.

Додаткова зовнішня антена

Від'єднайте внутрішню антену та підключіть зовнішню антену до відповідних роз'ємів на платі.

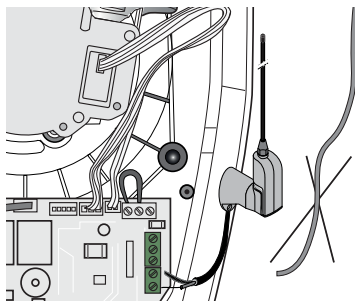

Плата радіоприймача

Вставте плату AF в роз'єм електронної плати.

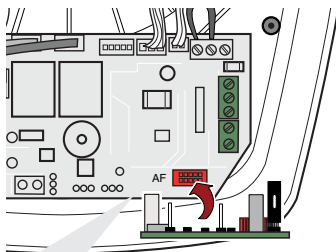

TOP

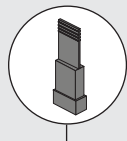

TAM

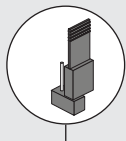

AF43S / AF43SM

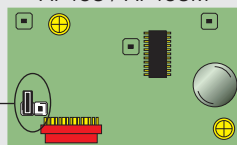



Тільки у випадку плат радіоприймача AF43S / AF43SM:

- встановіть перемичку, як показано на малюнку, в залежності від серії передавача, який використовується.

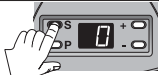
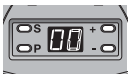

Програмування брелоків-передавачів

Всього в пам'яті системи можна зберегти до 16* різних кодів/користувачів. Коли автоматична система зупинена:

| | | |
|---|---|---|
| 1 |  | Натисніть та утримуйте кнопку «S», доки |
| 2 |  | В лівій частині дисплею з'явиться цифра 0. Сегменти цифри 0 в правій частині дисплею повернуться за годинниковою стрілкою. Відпустіть кнопку «S». |
| 3 |  | Двічі натисніть кнопку, яку необхідно запам'ятати. Блок управління подасть звуковий сигнал на підтвердження програмування брелока-передавача. |

△* При спробі запам'ятати 17-й код (брелока-передавача) лампа для підсвічування повільно блимне 5 разів, сигналізуючи, що пам'ять переповнена.

Видалення брелоків-передавачів

| | | |
|---|---|--|
| 1 |  | Натисніть та утримуйте кнопку «S», доки |
| 2 |  | в лівій частині дисплею з'явиться цифра 0. Сегменти цифри 0 в правій частині дисплею повернуться за годинниковою стрілкою. |
| 3 |  | Коли в лівій частині дисплею зникне цифра 0, відпустіть кнопку «S»: брелоки-передавачі будуть відмінені. |

УСУНЕННЯ НЕПОЛАДОК

| НЕПОЛАДКИ | ПЕРЕВІРКИ ТА СПОСОБИ УСУНЕННЯ |
|--|--|
| <ul style="list-style-type: none">Автоматика не відкриває та не закриває ворота. | <ul style="list-style-type: none">Перевірте надходження електричного живлення та запобіжники.Нормально-замкнений контакт пристроїв безпеки (1-2) розімкнений. |
| <ul style="list-style-type: none">Привід відкриває, але не закриває ворота. | <ul style="list-style-type: none">Нормально-замкнений контакт пристроїв безпеки (2-С1) розімкнений.Переконайтеся, що вибрано правильний напрям руху.Переконайтеся, що підйомно-поворотні ворота збалансовані. |
| <ul style="list-style-type: none">Привід закриває, але не відкриває ворота. | <ul style="list-style-type: none">Переконайтеся, що підйомно-поворотні ворота збалансовані. |
| <ul style="list-style-type: none">Привід не здійснює автоматичного закриття. | <ul style="list-style-type: none">Переконайтеся, що регулювання А.С.Т. не встановлено на мінімальне значення.Переконайтеся, що вибрано правильний напрям руху. |
| <ul style="list-style-type: none">Не працює брелок-передавач. | <ul style="list-style-type: none">Перевірте перемикач на АФ, вимкніть/включіть напругу.Повторно внесіть у пам'ять брелок-передавач. |
| <ul style="list-style-type: none">Привід надмірно натискає. | <ul style="list-style-type: none">Відрегулюйте чутливість. |
| <ul style="list-style-type: none">Привід замало натискає або змінює напрям руху. | <ul style="list-style-type: none">Відрегулюйте чутливість.Усуньте механічне тертя.Переконайтеся, що ворота збалансовані.Перевірте натяг ременю/ланцюгу. |
| <ul style="list-style-type: none">Працює тільки один брелок-передавач. | <ul style="list-style-type: none">Введіть (або продублюйте) однаковий код в усі брелоки-передавачі. |
| <ul style="list-style-type: none">Не працює фотоелемент. | <ul style="list-style-type: none">Нормально-замкнений контакт пристроїв безпеки (2-С1) розімкнений.Перевірте справність фотоелементу. |
| <ul style="list-style-type: none">Світлодіодний ІНДИКАТОР програмування швидко мигає. | <ul style="list-style-type: none">Нормально-замкнений контакт пристроїв безпеки (2-С1) розімкнений.Відмова енкодеру: виключіть та знову включіть електричне живлення плати.Енкодер підключений неправильно: перевірте підключення. |
| <ul style="list-style-type: none">Світлодіодний ІНДИКАТОР програмування горить рівним світлом. | <ul style="list-style-type: none">Кнопка управління має нормально-замкнений, а не нормально-розімкнений контакт (2-7). |
| <ul style="list-style-type: none">Світлодіодний ІНДИКАТОР наявності напруги виключений. | <ul style="list-style-type: none">Перевірте надходження електричного живлення та запобіжники.Нормально-замкнений контакт пристроїв безпеки (1-2) розімкнений. |
| <ul style="list-style-type: none">Привід не працює з аварійними акумуляторами. | <ul style="list-style-type: none">Відключіть функцію «Виявлення перешкоди» за допомогою відповідних дір-перемикачів.Перевірте акумулятори.Перевірте полярність електричного живлення фотоелементів і аксесуарів. |
| <ul style="list-style-type: none">Привід змінює напрям руху в кінцевому положенні. | <ul style="list-style-type: none">Переконайтеся, що вибрано правильний напрям руху.Усуньте механічне тертя.Переконайтеся, що ворота збалансовані. |
| <ul style="list-style-type: none">Привід запускається повільно. | <ul style="list-style-type: none">Усуньте механічне тертя.Переконайтеся, що ворота збалансовані.Перевірте натяг ременю/ланцюгу. |

Позапланове технічне обслуговування

△ Наступна таблиця необхідна для запису позапланових робіт з обслуговування й ремонту обладнання, які виконуються спеціалізованими підприємствами.

📖 Ремонт обладнання мають виконувати кваліфіковані спеціалісти.

Бланк реєстрації робіт з позапланового технічного обслуговування

| | |
|---|-----------------------|
| Місце для печатки | Компанія |
| | Дата проведення робіт |
| | Підпис монтажника |
| | Підпис замовника |
| Виконані роботи _____ _____ _____ | |

| | |
|---|-----------------------|
| Місце для печатки | Компанія |
| | Дата проведення робіт |
| | Підпис монтажника |
| | Підпис замовника |
| Виконані роботи _____ _____ _____ | |

| | |
|---|-----------------------|
| Місце для печатки | Компанія |
| | Дата проведення робіт |
| | Підпис монтажника |
| | Підпис замовника |
| Виконані роботи _____ _____ _____ | |

| | |
|---|-----------------------|
| Місце для печатки | Компанія |
| | Дата проведення робіт |
| | Підпис монтажника |
| | Підпис замовника |
| Виконані роботи _____ _____ _____ | |

ВИВІД З ЕКСПЛУАТАЦІЇ ТА УТИЛІЗАЦІЯ

☞ СAME S.p.A. має сертифікат системи захисту навколишнього середовища UNI EN ISO 14001, який гарантує екологічну безпеку на заводах компанії. Ми звертаємося до Вас із проханням продовжувати захист навколишнього середовища. СAME вважає одним з фундаментальних пунктів стратегії ринкових відносин виконання принципів утилізації, перелічених нижче:

УТИЛІЗАЦІЯ УПАКОВКИ

Пакувальні компоненти (картон, пластмаса тощо) вважаються твердими відходами, які можна легко утилізувати шляхом їх роздільного збирання для повторної переробки. Перед початком утилізації рекомендується завжди перевіряти норми відповідного законодавства, які діють в місцевості монтажу виробу.

НЕ ЗАБРУДНЮЙТЕ НАВКОЛИШНЄ СЕРЕДОВИЩЕ!

УТИЛІЗАЦІЯ ВИРОБУ

Наші вироби виготовлені з використанням різноманітних матеріалів. Більшість з них (алюміній, пластмаса, залізо, електричні кабелі) можна вважати твердими відходами. Ці відходи можна утилізувати шляхом їх роздільного збирання й передачі спеціалізованим компаніям для повторної переробки. Інші компоненти (електронні плати, елементи живлення дистанційного управління тощо) можуть містити забруднюючі речовини. Такі компоненти необхідно демонтувати та передати компаніям, які мають ліцензію на їх збирання та утилізацію. Перед початком утилізації рекомендується завжди перевіряти норми законодавства, які діють у відповідній місцевості.

НЕ ЗАБРУДНЮЙТЕ НАВКОЛИШНЄ СЕРЕДОВИЩЕ!

НОРМИ І СТАНДАРТИ

Прилад відповідає діючому чинному законодавству.

Українська - Інструкція FA00047-UK - верс. 2 - 07/2016 - © CAME S.p.A.
Зміст цієї інструкції може бути змінений в будь-який момент без попереднього повідомлення.

CAME
safety & comfort

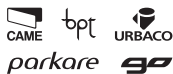

Офіційне представництво в Україні
компанії CAME Cancelli Automatici S.p.A.

ТОВ «CAME Україна»

03141, Київ

вул. М.Амосова 2, офіс 4

Тел.: (044) 270-48-18

Факс: (044) 270-48-20

СЕРВІСНА СЛУЖБА: service@came.com.ua