

ЗАЩИТА ПРИ ПОТОПЕ



Пятикратный победитель
конкурса «100 лучших товаров
России 2013-2017»

О КОМПАНИИ

Компания «Суперсистема» – производственное предприятие с собственным конструкторским бюро, занимающееся разработкой и выпуском систем инженерной сантехники.

Основным производимым продуктом является система защиты при потопах и заливах «Аквасторож».

Москва, Высоковольный проезд,
д.1, стр. 49, офис 12, БЦ «Вольт-Центр»
Телефон: +7 495 645-90-05
E-mail: a1@6459005.ru



О СИСТЕМЕ «АКВАСТОРОЖ»

В случае протечки воды «Аквасторож» автоматически сигнализирует о случившемся и минимизирует последствия аварии. Поможет защитить ваше имущество, сохранить деньги и сберечь нервы.

Область применения: защита имущества и ответственности владельцев квартир, коттеджей, гостиниц, офисов и прочих объектов недвижимости



▶ для квартиры



▶ для дома



▶ для офиса

АВАРИЯ

ВОДА ПОПАДАЕТ НА ДАТЧИК

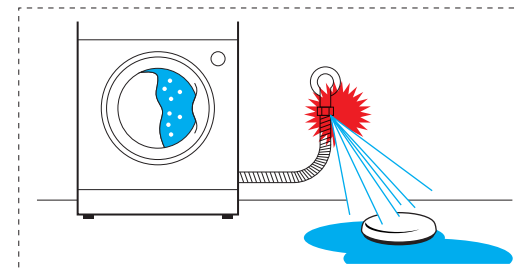

ТРЕВОГА

ПОТОП ОБНАРУЖЕН СИСТЕМОЙ

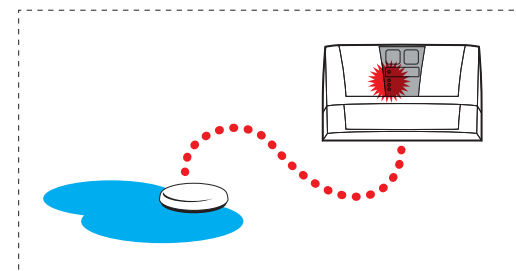

СПАСЕНИЕ

ПЕРЕДАН СИГНАЛ НА ЗАКРЫТИЕ КРАНОВ

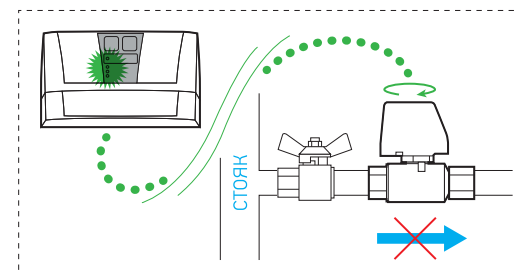

ЭВОЛЮЦИЯ СИСТЕМ ЗАЩИТЫ ПРИ ПОТОПЕ

На российском рынке коммерческие версии системы защиты при потопках существуют с 2000 года. Первая система под торговой маркой «Аквасторож» появилась в 2006 году.

За следующие четыре года ТМ «Аквасторож» стала широко известна на рынке систем защиты при потопках благодаря уникальным характеристикам и выгодным условиям сотрудничества.

Система защиты третьего поколения – «Аквасторож Классика» – выпускается с осени 2010 года.

Летом 2012 года выпущено поколение «Аквасторож Премиум».

Весной 2014 года стартовали продажи системы «Аквасторож Эксперт» с уникальной функцией полного контроля работоспособности кранов и датчиков.

Летом 2017 года вышла обновленная версия системы «Аквасторож Классика» с контролем состояния крана. На данный момент торговая марка «Аквасторож» представлена на рынке двумя линейками систем – «Аквасторож Классика», как базовая модель, и «Аквасторож Эксперт» как модель с расширенным функционалом.

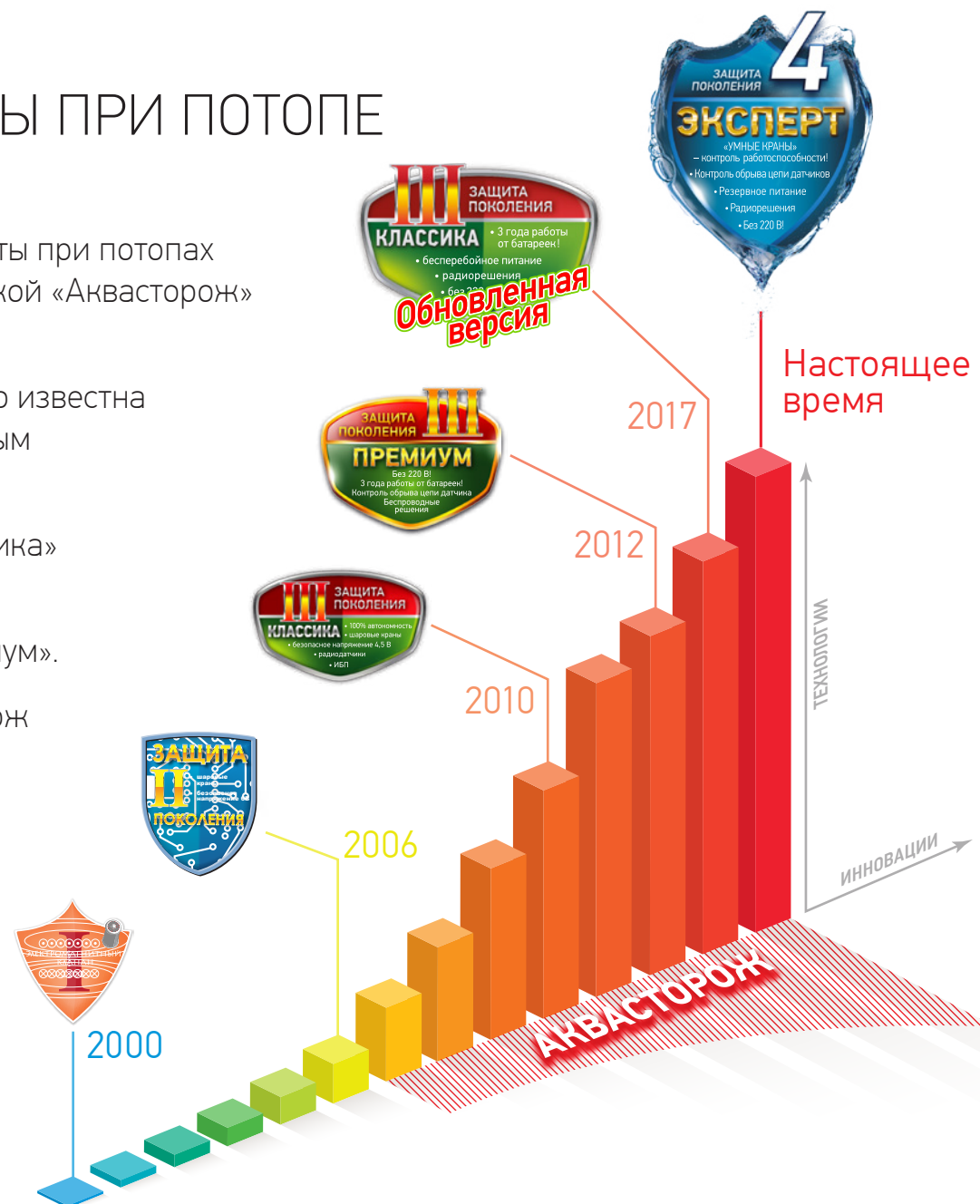

СРАВНЕНИЕ ЛИНЕЕК СИСТЕМ

	III поколение	IV поколение
	 <p>III ЗАЩИТА ПОКОЛЕНИЯ КЛАССИКА • 3 года работы от батареек! • бесперебойное питание • радиорешения Обновленная версия</p>	 <p>IV ЗАЩИТА ПОКОЛЕНИЯ ЭКСПЕРТ • контроль работоспособности • контроль обрыва цепи датчика • Пневматическая • Радиорешения • без 220В</p>
Резервное питание = наличие ИБП	★ обязательно	★ обязательно
Автономность = свобода от розеток	★ обязательно	★ обязательно
Тип запорного устройства	шаровой кран с электроприводом (сервопривод)	«Умный кран» с электроприводом
Тип датчиков	проводные и беспроводные	проводные и беспроводные
Напряжение питания	ультрабезопасное (4,5 – 5 В)	ультрабезопасное (4,5 – 5 В)
Индивидуальная индикация залитого датчика	опционально (при подключении панели «Звезда»)	★ обязательно
Индивидуальная индикация состояния крана	—	★ обязательно
Контроль обрыва цепи крана	—	★ обязательно
Контроль положения шаровой заслонки	★ обязательно	★ обязательно

СИСТЕМА «АКВАСТОРОЖ ЭКСПЕРТ»

«Аквасторож Эксперт» – это инновационное решение защиты при потопе, не имеющее аналогов в области энергоэффективности, надежности и интеллектуальности.

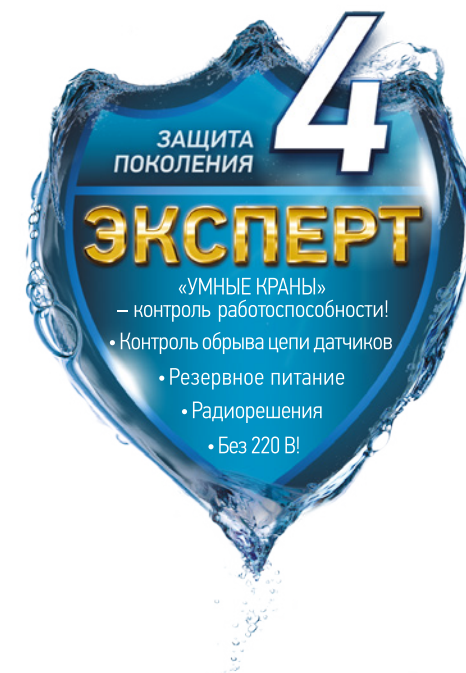

ХИТ ПРОДАЖ



АКВАСТОРОЖ®

ЗАЩИТА ПРИ ПОТОПЕ

УНИКАЛЬНЫЕ ДОСТОИНСТВА СИСТЕМЫ «АКВАСТОРОЖ»



Безопасно

«Аквасторож» спроектирован безопасным для всех пользователей. Напряжение питания всего 4,5–5 вольт для безопасного использования в системах бытового водоснабжения.



Автономно

«Аквасторож» спроектирован автономным для свободы от розеток. «Аквасторож» способен работать до 3 лет в режиме ожидания от одного комплекта батарей.



Надежно

«Аквасторож» спроектирован надежным для подачи сигнала на перекрытие кранов.

«Аквасторож» первая в мире система защиты при потопах с тройным питанием:

- ▶ Автономное питание (батарейки 3 шт. Тип «С»).
- ▶ Сетевой универсальный мини-USB адаптер 5 В.
- ▶ Встроенный источник бесперебойного питания, дублирующий основные типы питания – сетевое и автономное.

Аккумулирует энергию и обеспечивает работоспособность системы при севших батарейках и/или при отключении электричества в квартире.

«Аквасторож Эксперт» – первая в мире система с полным контролем работоспособности кранов и датчиков.

«АКВАСТОРОЖ ЭКСПЕРТ» – ЭТО:



БЕЗ 220 В!

- ▶ безопасно при применении в системах бытового водоснабжения – напряжение питания всего 4,5 вольт



ВСТРОЕННЫЕ СУПЕРКОНДЕНСАТОРЫ

- ▶ встроенная система бесперебойного питания позволяет сохранить работоспособность системы при отсутствии внешнего питания или при полностью разрядившихся батарейках



КОНТРОЛЬ ОБРЫВА ЦЕПИ ДАТЧИКОВ

- ▶ обнаружение поврежденного или потерянного датчика с индикацией и подачей сигнала на закрытие кранов



ПОЛНОСТЬЮ АВТОНОМНАЯ РАБОТА

- ▶ полностью автономная работа без подключения к сети
- ▶ поддержка от одного до трех батарейных блоков, обеспечивающих до 9 лет автономной работы проводной системы в режиме ожидания



5 «УМНЫХ КРАНОВ»!

- ▶ уникальные «Умные краны» с контролем работоспособности:
 - автоматическое определение положения шаровой заслонки
 - контроль обрыва цепи крана
- ▶ в случае возникновения внештатной ситуации система определит ее и передаст сигнал на закрытие кранов

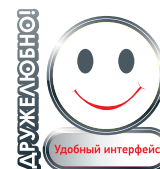

УДОБНЫЙ ИНТЕРФЕЙС И БЫСТРЫЙ МОНТАЖ

- ▶ универсальный корпус позволяет добавлять новые устройства одним движением руки
- ▶ возможность интеграции в «Умный дом»

КОМПОНЕНТЫ СИСТЕМЫ

«АКВАСТОРОЖ»



КОНТРОЛЛЕРЫ «АКВАСТОРОЖ»

Контроллеры «Аквасторож» сочетают в себе уникальный дизайн и непревзойденную функциональность. Поддержка внешнего управления – возможность полной интеграции с системой «Умный дом». Инновационные технические решения: беспрецедентно длительная работа от батареек, встроенный ИБП, «Умные краны» – контроль обрыва цепи крана, автоматическое определение положения шаровой заслонки, поддержка беспроводных решений, высокая энергоэффективность, контроль работоспособности и обрыва цепи датчиков и индикация залитого датчика.



КОНТРОЛЛЕР

«АКВАСТОРОЖ КЛАССИКА»

TK101

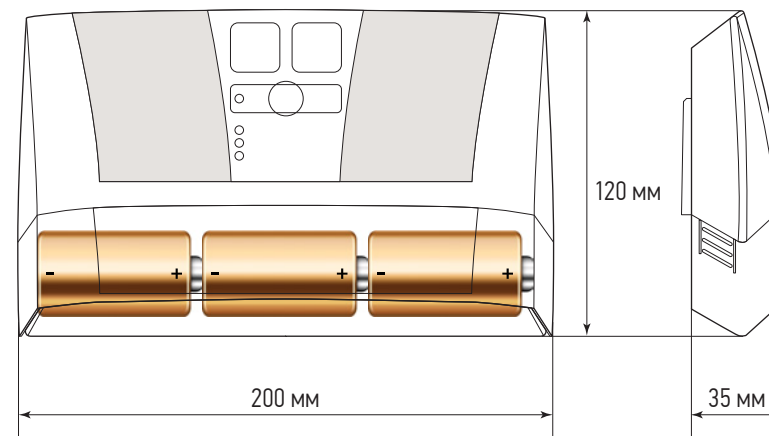

Стильный и функциональный дизайн, удобное управление, световая индикация состояния кранов (открыты/закрыты)

- ▶ 3 года автономной работы
- ▶ встроенный ИБП + постоянный контроль заряда батарей
- ▶ одновременная работа с 6 кранами
- ▶ встроенное реле 24 В, 1 А
+ возможность установки силового реле 220 В, 16 А (опция)
- ▶ лёгкий монтаж
- ▶ регулируемая чувствительность датчиков
- ▶ современная электроника
- ▶ наращиваемый корпус – возможность апгрейда «одним движением руки»
- ▶ возможность скрытого ввода проводов в стену
- ▶ интеллектуальные режимы работы: временное отключение датчиков, ежемесячная самоочистка кранов раз в 2 недели, автопробуждение из режима сна
- ▶ контроль положения состояния крана

КОНТРОЛЛЕР

«АКВАСТОРОЖ ЭКСПЕРТ»

TK05

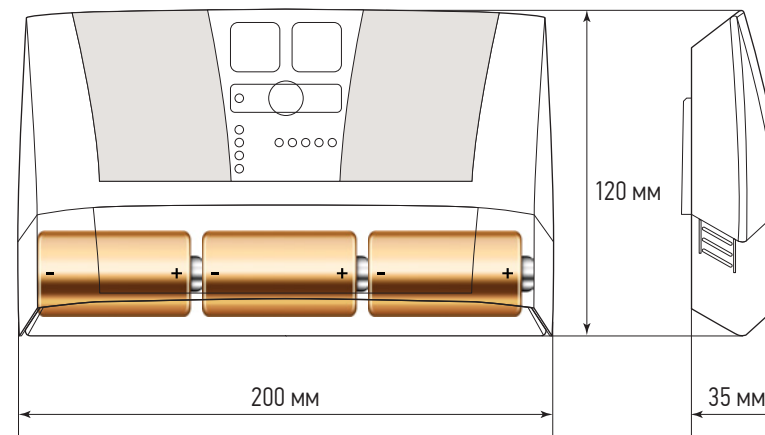

Дополнительные возможности к функционалу контроллера «Классика»:

- ▶ поддержка до 5 «Умных кранов» «Аквасторож» с полным контролем работоспособности
- ▶ индивидуальная световая индикация и звуковое оповещение о различных состояниях кранов – светодиоды расположены на контроллере
- ▶ индивидуальная световая индикация и звуковое оповещение о заливе датчика – светодиоды расположены на контроллере
- ▶ поддержка активных датчиков и кранов «Эксперт», передающих сигнал на контроллер о потере датчика и крана соответственно.

ВЕРСИИ PRO

TK102, TK06



В контроллеры версии PRO встроено силовое реле 220 В, 16 А, позволяющее контролировать работу насоса и других внешних высоковольтных устройств.

Реле – энергонезависимое (бистабильное), поэтому в случае отключения системы «Аквасторож» насос останется выключенным, даже если полностью разрядятся батареи системы.

ХАРАКТЕРИСТИКИ

КОНТРОЛЛЕРОВ «АКВАСТОРОЖ»



КЛАССИКА



ЭКСПЕРТ

Полноценная автономная работа	★	★
Макс. количество подключаемых кранов	6	5
Возможность работы с «Умными кранами»	—	★
Количество поддерживаемых проводных датчиков	неограниченно	неограниченно
Двухуровневая регулируемая чувствительность проводных датчиков	★	★
Функция самоочистки кранов	1 раз в две недели	1 раз в две недели
Функция временного отключения датчиков (60 минут) «Я пролил воду, мне некогда протирать датчики, т.к. я опаздываю на работу. Дайте нормально принять душ!»	★	★
Функция автопробуждения из режима сна «Сидя в самолете, мы вспомнили, что забыли включить Аквасторож...»	★	★
Напряжение питания	4,5 – 5,5 В	4,5 – 5,5 В

ХАРАКТЕРИСТИКИ КОНТРОЛЛЕРОВ «АКВАСТОРОЖ»



КЛАССИКА



ЭКСПЕРТ

Тройное питание, включая встроенный ИБП на ультраконденсаторах (ионисторах)



Ресурс ультраконденсаторов ИБП, циклов заряд-разряд

200 000

200 000

Средняя потребляемая мощность в дежурном режиме на автономном питании

0,22 мВт

0,22 мВт

Максимальная выходная мощность, подаваемая на краны, вне зависимости от типа и состояния батарей

30 Вт

40 Вт

Защитное автозакрывание кранов при полном отсутствии любого питания и истощении заряда ИБП



Расчетное время автономной работы в дежурном режиме на 3-х щелочных батареях (GP Ultra, LR14, 8000 мАч)

3 года

3 года

Расчетное время автономной работы в дежурном режиме на 9-ти щелочных батареях (GP Ultra, LR14, 8000 мАч)

9 лет

9 лет

ХАРАКТЕРИСТИКИ

КОНТРОЛЛЕРОВ «АКВАСТОРОЖ»



КЛАССИКА



ЭКСПЕРТ

Слаботочное реле (макс. 24 В, 1 А) для подключения к охранной GSM сигнализации или системе «Умный дом»



Энергонезависимое силовое реле 250 В, 16 А для подключения насосов и т.п.

Есть,
в версии Классика PRO

Есть,
в версии Эксперт PRO

Непрограммируемый 5-ти канальный интерфейс (сухой контакт) для подключения внешних устройств типа «Умный дом» и т.п.



Температура окружающего воздуха, °С

0

0...+50

Относительная влажность воздуха, не более

70%

70%

ХАРАКТЕРИСТИКИ

КОНТРОЛЛЕРОВ «АКВАСТОРОЖ»



КЛАССИКА



ЭКСПЕРТ

Контроль обрыва цепи проводных датчиков	—	★
Автозакрытие кранов при потере проводного датчика	—	★
Индивидуальная индикация потерянного датчика = световой диод укажет, какой датчик потерян	—	★
Индивидуальная индикация залитого датчика = световой диод укажет, какой датчик залит	—	★
Индивидуальная индикация потерянного крана = световой диод укажет, какой кран потерян	—	★
Индивидуальная индикация крана в случае неисправности = световой диод укажет, какой кран поврежден	—	★
Функция экстренного перекрытия кранов при внештатной ситуации	—	★
Контроль положения шаровой заслонки	★	★
Контроль обрыва цепи крана	—	★

РАДИОБАЗА

Любой проводной «Аквасторож» может стать беспроводным!

TK17

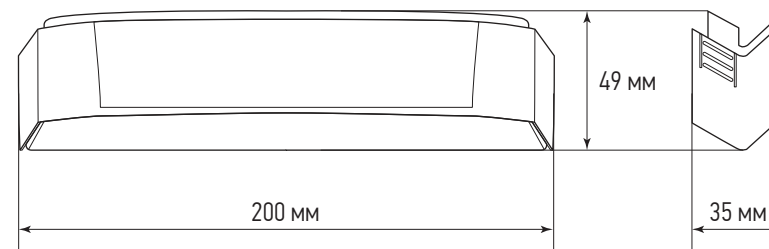

Технические характеристики:

Количество поддерживаемых радиодатчиков – 8 шт.

Напряжение питания 3 В

Частота 2,4 ГГц

- ▶ низкое энергопотребление/возможность автономной работы
- ▶ высокая чувствительность и большая дальность передачи
- ▶ повышенная помехозащищенность, постоянное отслеживание прописанных датчиков
- ▶ функция защитного закрытия кранов при потере датчика или полном разряде батарей датчика
- ▶ поддержка беспроводного пульта управления (радиокнопки)
- ▶ монтаж «одним движением руки»
- ▶ подключается к любой системе «Аквасторож»

ФУНКЦИОНАЛЬНЫЕ ХАРАКТЕРИСТИКИ РАДИОБАЗЫ



РАДИОБАЗА

Поддержка беспроводной кнопки



Поддержка беспроводных датчиков

8 шт.

Автозакрытие кранов при критическом разряде батарей радиодатчика



Автозакрытие кранов при потере радиодатчика более 10 минут



Расчетное время автономной работы в дежурном режиме на 3-х алкалиновых батареях (GP Ultra, LR14, 8000 мАч)

1 год

Расчетное время автономной работы в дежурном режиме на 9-ти алкалиновых батареях (GP Ultra, LR14, 8000 мАч)

3 года

ДАТЧИКИ ПРОТЕЧКИ

«АКВАСТОРОЖ»

Компания «Аквасторож» производит два типа датчиков – проводные и беспроводные.

К любой системе можно подключить датчики обоих видов.

Преимущества каждого типа датчиков можно сочетать, одновременно применяя в одной системе оба типа датчиков. Ультранизкое напряжение, менее 2,7 В, на позолоченных сенсорах-электродах гарантирует абсолютную электрическую безопасность и долгий срок службы.



ПРОВОДНОЙ ДАТЧИК

«АКВАСТОРОЖ КЛАССИКА»

TK15

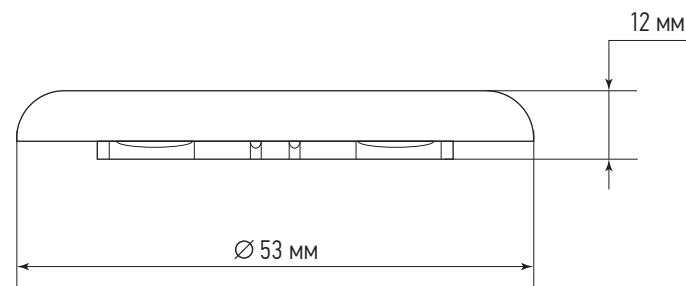

- ▶ изящный внешний вид
- ▶ легкий монтаж с возможностью установки в фиксированном положении при сохранении легкого доступа к сенсорам-электродам
- ▶ тонкие провода для скрытого монтажа
- ▶ усовершенствованная контактная пластина с позолоченными электродами
- ▶ продуманная схема подключения с возможностью построения разветвленной сети датчиков
- ▶ нулевое потребление электричества в режиме ожидания
- ▶ пожизненная гарантия

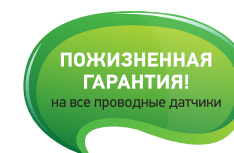

ПРОВОДНОЙ ДАТЧИК «АКВАСТОРОЖ ЭКСПЕРТ»

TK26

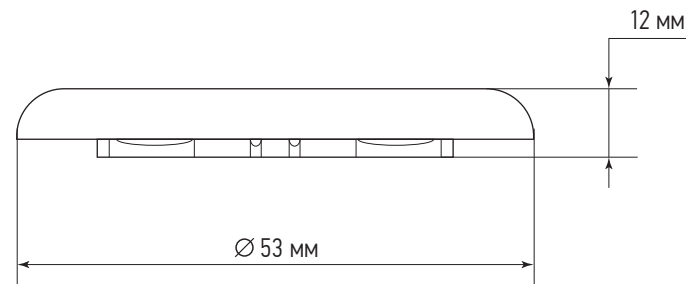

Дополнительно к плюсам проводного датчика «Классика»:

- ▶ передача сигнала контроллеру о присутствии и работоспособности датчика и обрыве

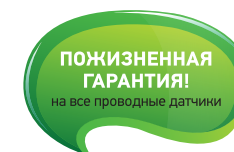

БЕСПРОВОДНОЙ ДАТЧИК «АКВАСТОРОЖ»

TK16

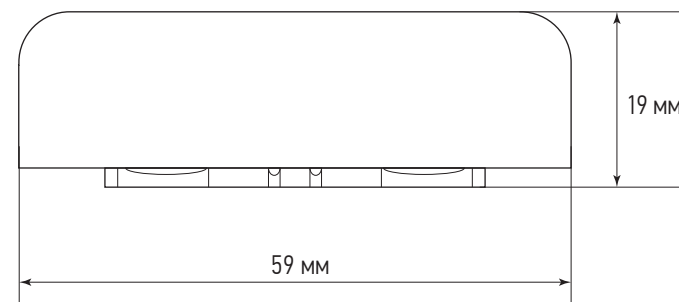



- ▶ легкая установка без монтажных работ, даже если ремонт закончен
- ▶ большая дальность передачи радиосигнала
- ▶ экстремально низкое энергопотребление
- ▶ до 5 лет работы в дежурном режиме от 2-х батареек «ААА»
- ▶ встроенная звуковая сигнализация
- ▶ водонепроницаемый корпус
- ▶ двусторонняя связь с контроллером
- ▶ контроль работоспособности и анализ остаточного заряда батарей
- ▶ возможность монтажа в фиксированном положении



марка батареек
может отличаться
от представленных

ХАРАКТЕРИСТИКИ ДАТЧИКОВ «АКВАСТОРОЖ»

	 ЭКСПЕРТ	 КЛАССИКА	 Беспроводной
Рабочее напряжение	2,7 В	2,7 В	3 В
Потребляемая мощность в дежурном режиме	0 Вт	0 Вт	0,1 мВт
Возможность соединения с доп. проводными датчиками	Только как конечный	★	★
Количество разъемов для подключений	1	3	—
Длина типового соединительного провода	6 м	4 м	—
Частотный диапазон	—	—	2.4 ГГц
Элементы питания	—	—	2 шт., тип «AAA»
Срок службы батарей в дежурном режиме	—	—	5 лет*
Звуковой излучатель	—	—	Встроенный
Максимальное удаление от контроллера	500 м	500 м	1000 м в прямой видимости**
Передача сигнала о присутствии	★	★	★
Вес, гр.	9	9	55
Гарантия	пожизненная	пожизненная	Возможность расширения до 4 лет

*по результатам тестов в идеальных условиях

**дальность работы в помещении зависит от конкретного помещения

ШАРОВЫЕ ЭЛЕКТРОКРАНЫ

«АКВАСТОРОЖ ЭКСПЕРТ»

«Умные краны» «Аквасторож Эксперт»
– уникальное решение на рынке систем
защиты при потопе.

Это исключительная надежность,
функциональность и эстетика.

Высокая скорость закрытия, прочный
корпус, полный контроль работоспособности,
технология Teflosil – все это подтверждает
эффективность конструкторского
решения кранов «Аквасторож Эксперт».



ШАРОВЫЕ ЭЛЕКТРОКРАНЫ «АКВАСТОРОЖ»

«Аквасторож Классика»
TK62, TK63, TK64

«Аквасторож Эксперт»
TK40, TK41, TK42

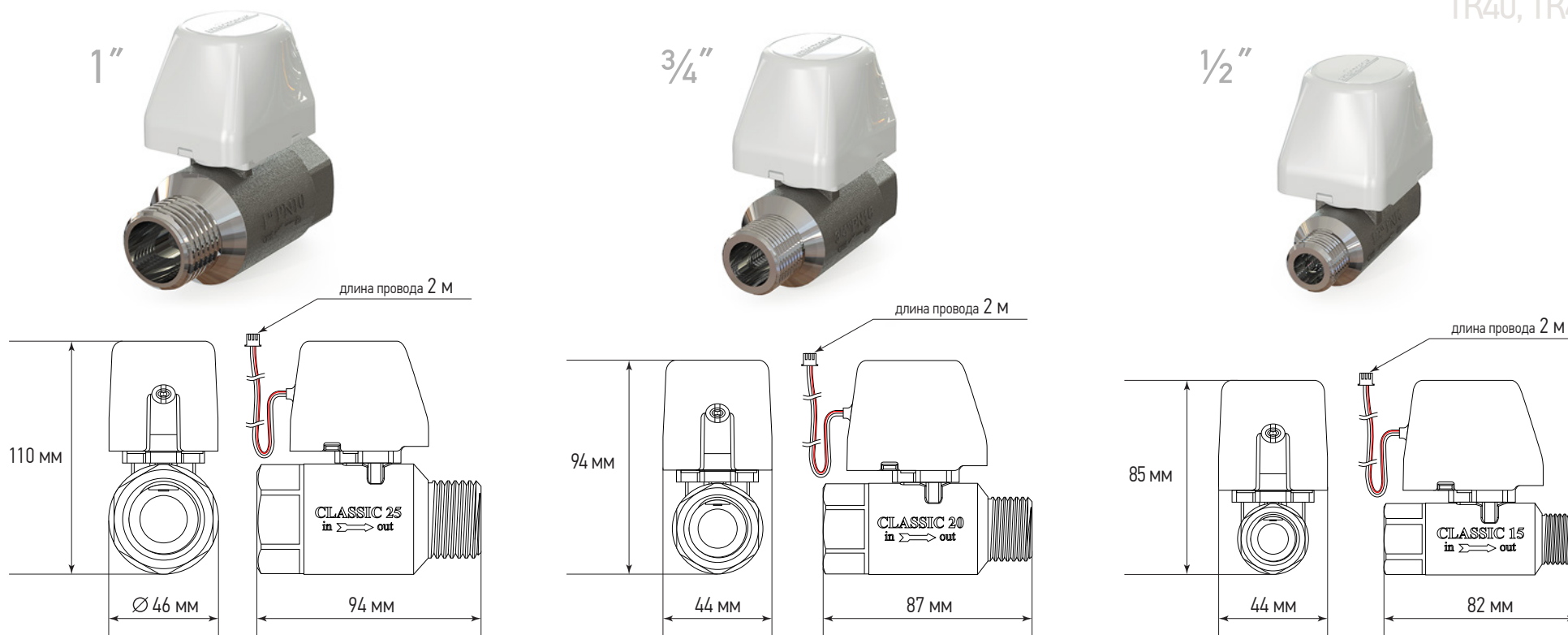

«Умный кран» «Аквасторож Эксперт»

уникальный кран с полным контролем работоспособности

Усовершенствованный редуктор

с более мощным мотором. Для обеспечения максимально долгого срока службы применены силовые металлические шестерни. Возможность ручного изменения состояния крана.

Усиленный корпус крана

изготовлен из высококачественной латуни и покрыт никелем для полного соответствия гигиеническим стандартам.

Уникальная технология изготовления TEFLOSIL

для ультрамягкого хода шаровой заслонки.

ТЕХНОЛОГИЯ TEFLOSIL

ШАРОВОЙ КРАН АКВАСТОРОЖ



Технология TEFLOSIL для ультрамягкого хода шаровой заслонки. Инновационное решение механизма шаровой заслонки с двумя тефлоновыми и одной пружинящей силиконовой прокладкой обеспечивают минимальное трение и, соответственно, мизерные потери мощности редуктора на трении.

ОБЫЧНЫЙ ШАРОВОЙ КРАН



Кранам «Аквасторож» не требуется излишний крутящий момент, так необходимый традиционным шаровым кранам. За счет этого, краны способны надежно работать от низковольтного питания (4,5 В) и обеспечивать быстрое (от 2,5 сек.) перекрытие поступления воды в системах бытового водоснабжения.

ХАРАКТЕРИСТИКИ

ЭЛЕКТРОКРАНОВ «АКВАСТОРОЖ»



«Аквасторож» 25 мм



«Аквасторож» 20 мм



«Аквасторож» 15 мм

	«Аквасторож» 25 мм	«Аквасторож» 20 мм	«Аквасторож» 15 мм
Типоразмер	1"	3/4"	1/2"
Диаметр прохода	25 мм	20 мм	14 мм
Давление жидкости, бар (атмосфер)	10	16	16
Время закрытия	2,5 сек.	2,5 сек.	2,5 сек.
Напряжение питания	4,5 В	4,5 В	4,5 В
Макс. потребляемая мощность	5 Вт	5 Вт	5 Вт
Стандартная длина провода	2 м	2 м	2 м
Максимальное удаление от контроллера	30 м	30 м	30 м
Температура воды, °С	+1...+90	+1...+90	+1...+90
Технология TEFLOSIL	★	★	★
Термостойкий пластик крышки редуктора	★	★	★
Защита редуктора от брызг	★	★	★
Размеры, мм	94 x 101 x 46	87 x 94 x 44	82 x 85 x 44
Масса, кг	0,8	0,6	0,4

ПЕРИФЕРИЙНЫЕ УСТРОЙСТВА

Открывают новые возможности системы «Аквасторож», позволяют многократно увеличить функциональность вне зависимости от первоначально приобретенной комплектации.



ПАНЕЛЬ «ЗВЕЗДА»

для ПРОВОДНЫХ ДАТЧИКОВ «КЛАССИКА»

TK22

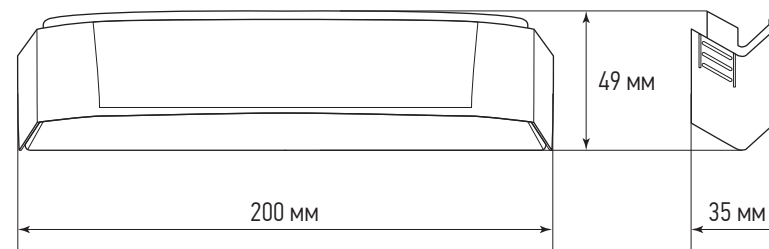
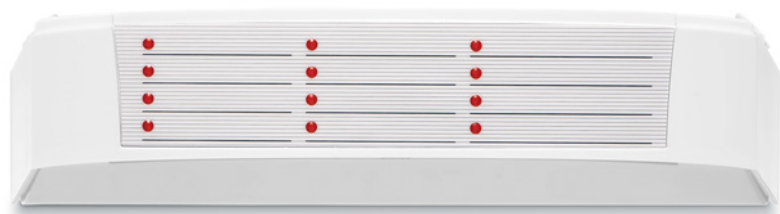

Панель «Звезда»

позволяет точно определять какой именно датчик был залит и где он находится (индивидуальная индикация).

- ▶ лёгкая установка
- ▶ автономная работа
- ▶ дифференцированный уровень чувствительности
- ▶ не требует настройки

ПРОВОДНАЯ КНОПКА

TK23

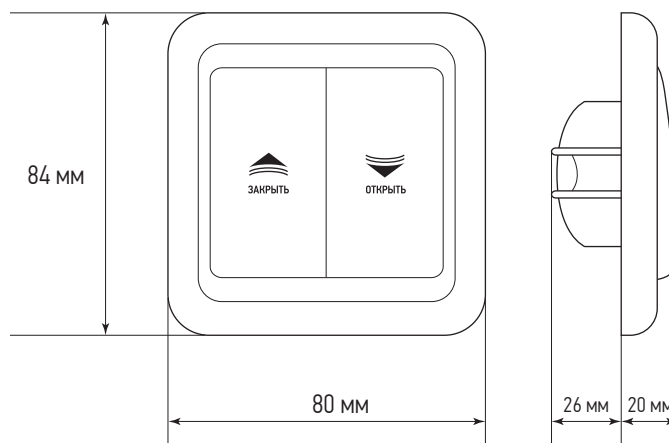

Проводная кнопка – пульт дистанционного управления системой «Аквасторож». Позволяет дистанционно включать и отключать водоснабжение квартиры или дома. Устанавливается в любом месте, например, на стене у входной двери или на первом этаже частного дома в том случае, когда контроллер системы «Аквасторож» установлен в подвале. Проводная кнопка подсоединяется проводным путем к контроллеру, поэтому ее установка часто целесообразна в ходе ремонта. Идеальное решение для пользователей, привыкших перекрывать водоснабжение при покидании квартиры или дома.

- ▶ предназначена для дистанционного управления функцией «Открыть/Закрыть водоснабжение»
- ▶ проводное соединение с контроллером
- ▶ при длительном удержании одной из кнопок отправляет систему в сон

РАДИОКНОПКА

Радиокнопка – пульт дистанционного управления системой «Аквасторож». Позволяет дистанционно включать и отключать водоснабжение квартиры или дома. Устанавливается в любом месте, например, на стене у входной двери или на первом этаже частного дома в том случае, когда контроллер системы «Аквасторож» установлен в подвале. Идеальное решение для пользователей, привыкших перекрывать водоснабжение при покидании квартиры или дома.

Технические характеристики полностью идентичны беспроводным датчикам.

Дополнительно:

- ▶ звуковое подтверждение нажатия на кнопку
- ▶ звуковое подтверждение выполнения команды
- ▶ дистанционное пробуждение контроллера из режима сна
- ▶ возможность работы радиокнопки в качестве датчика протечки
- ▶ возможность использования в качестве «прозванивателя» помещения с целью определения наилучшего места для установки датчиков протечки
- ▶ радиокнопка позволяет определить максимальное удаление беспроводных датчиков от контроллера



марка батареек
может отличаться
от представленных

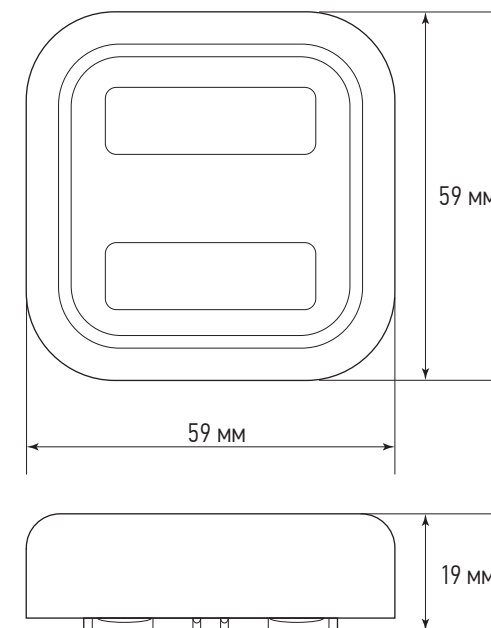

БАТАРЕЙНЫЙ БЛОК

TK21

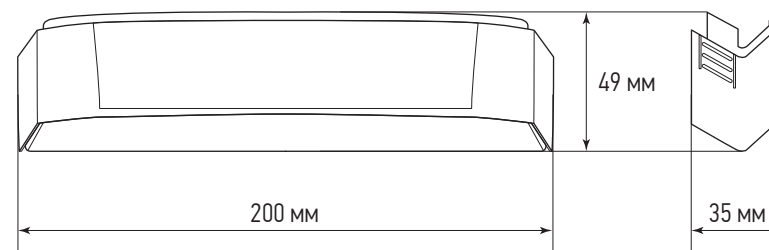
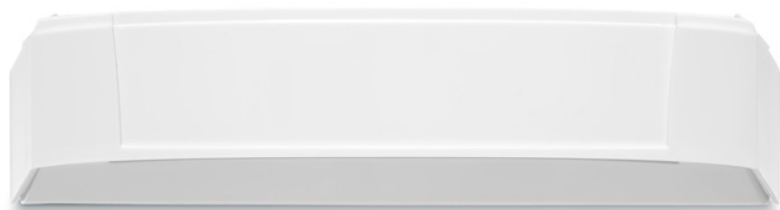

Батарейный блок

– дополнительный батарейный отсек для желающих увеличить время автономной работы системы «Аквасторож».

Любой контроллер поддерживает до трех батарейных блоков для ультрадолгой автономной работы – до 9 лет в режиме охраны!

ПАНЕЛЬ «СИЛОВОЙ РАСШИРИТЕЛЬ»

TK25

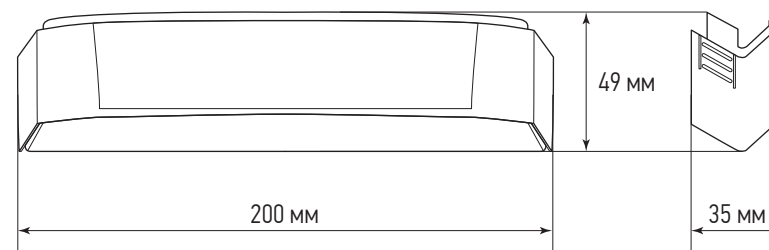
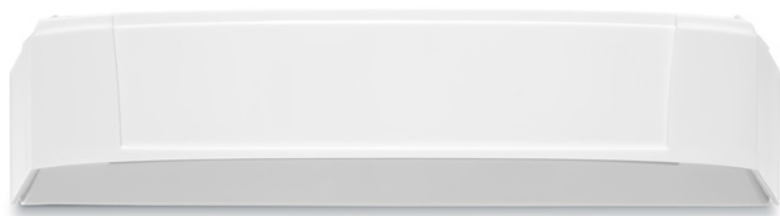

Панель «Силовой расширитель»

– дополнительная панель, предназначенная для подключения сторонних устройств – кранов, насосов и пр., управляемых от внешних источников питания до 220 В, 2 кВт на одно реле.

Подключается только к версии контроллера «Классика», и «Классика» PRO

К одному контроллеру подключается не более 2-х панелей «Силовой расширитель»

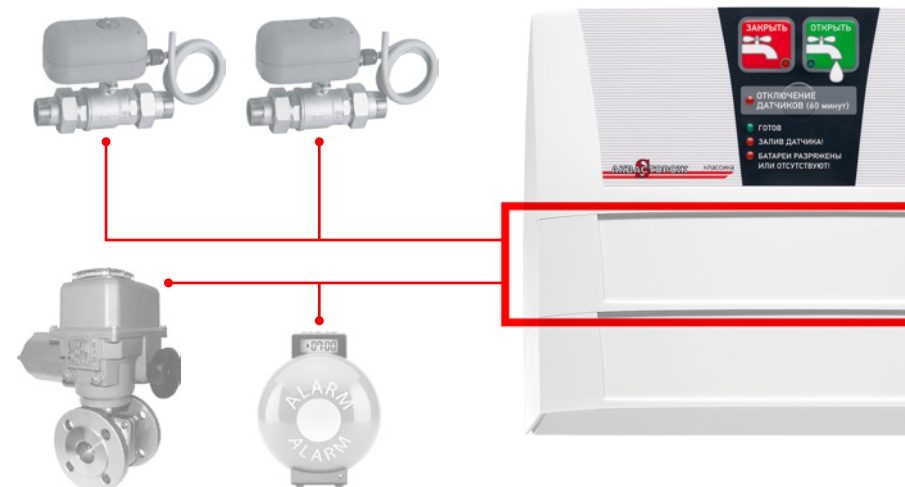

ПРАЙС-ЛИСТ
«АКВАСТОРОЖ»

ГОТОВЫЕ НАБОРЫ

Тип	Вид	Арт	Наименование	Комплектность	Розничная цена
КЛАССИКА	ПРОВОДНЫЕ	ТН21	Комплект Аквасторож «Классика 2*15»	2 крана ½" (15 мм), контроллер «Классика», 2 проводных датчика «Классика» (провода 2 м, 4 м), батареи R14 (тип «С») – 3 шт., крепеж.	13 990 р.
		ТН22	Комплект Аквасторож «Классика 2*20»	2 крана ¾" (20 мм), контроллер «Классика», 2 проводных датчика «Классика» (провода 2 м, 4 м), батареи R14 (тип «С») – 3 шт., крепеж.	14 990 р.
ЭКСПЕРТ	ПРОВОДНЫЕ	ТН31	Комплект Аквасторож «Эксперт 2*15»	2 крана ½" (15 мм), контроллер «Эксперт», 4 проводных датчика «Эксперт» (провода 2 м, 4 м, 6 м, 10 м), блок питания 5,5 В, батареи R14 (тип «С») – 3 шт., крепеж.	19 990 р.
		ТН32	Комплект Аквасторож «Эксперт 2*20»	2 крана ¾" (20 мм), контроллер «Эксперт», 4 проводных датчика «Эксперт» (провода 2 м, 4 м, 6 м, 10 м), блок питания 5,5 В, батареи R14 (тип «С») – 3 шт., крепеж.	20 990 р.
		ТН33	Комплект Аквасторож «Эксперт 1*25 PRO»	1 кран 1" (25 мм), контроллер «Эксперт» PRO (с силовым реле 220 В), 4 проводных датчика «Эксперт» с проводами (4 м, 4 м, 10 м, 10 м), блок питания 5,5 В, батареи R14 (тип «С») – 3 шт., крепеж.	16 990 р.
	БЕСПРОВОДНЫЕ	ТН34	Комплект Аквасторож «Эксперт Радио 2*15»	2 крана ½" (15 мм), контроллер «Эксперт» + радиобаза, 2 проводных датчика «Эксперт» (с проводами 2 м, 4 м), 2 беспроводных датчика, блок питания 5,5 В, батареи R14 (тип «С») – 3 шт., крепеж.	24 990 р.
		ТН35	Комплект Аквасторож «Эксперт Радио 2*20»	2 крана ¾" (20 мм), контроллер «Эксперт» + радиобаза, 2 проводных датчика «Эксперт» (с проводами 2 м, 4 м), 2 беспроводных датчика, блок питания 5,5 В, батареи R14 (тип «С») – 3 шт., крепеж.	25 990 р.
		ТН36	Комплект Аквасторож «Эксперт Радио 1*25 PRO»	1 кран 1" (25 мм), контроллер «Эксперт» PRO (с силовым реле 220 В), радиобаза, 2 проводных датчика «Эксперт» (провода 2 м, 6 м), 2 беспроводных датчика, блок питания, батареи R14 (тип «С») – 3 шт., крепеж.	22 990 р.

КОМПЛЕКТУЮЩИЕ

Вид	Арт	Наименование	Комплектность	Розничная цена
УПРАВЛЕНИЕ	TK205	Контроллер Эксперт	В дополнение к функционалу контроллера «Классика»: полный контроль работоспособности кранов и датчиков, контроль обрыва цепей кранов, контроль обрыва цепей датчиков, персональная индикация кранов и датчиков, расширенное время автономной работы – 3 года! Выходная мощность 40 Вт! Поддержка 5 «Умных кранов» «Эксперт». Встроенное слаботочное реле 24 В, 1 А для подключения GSM-сигнализаций и т.п. Программа самоочистки кранов каждые 14 дней. Поставляется в комплекте с батареями R14 (тип «С») – 3 шт.	4 990 р.
	TK206	Контроллер Эксперт PRO	Контроллер «Эксперт» + встроенное энергонезависимое силовое реле 220 В, 16 А для управления насосом и т.п.	5 990 р.

КОМПЛЕКТУЮЩИЕ

Вид	Арт	Наименование	Комплектность	Розничная цена
УПРАВЛЕНИЕ И ДАТЧИКИ: ПРОВОДНЫЕ	TK15*	Датчик проводной Классика	Хромированный с тремя разъёмами, в комплекте с проводом 4 м. В системах Возможна длина провода под заказ + 25 р/метр. В системах «Эксперт» используется версия датчика «Классика» с двумя разъемами (проходной для создания цепей датчиков).	990 р.
	TK26*	Датчик проводной Эксперт	Датчик с контролем обрыва цепи (постоянная обратная связь с контроллером «Эксперт»). Хромированный, в комплекте с проводом 6 м. Возможна длина провода под заказ + 25 р/метр.	1 490 р.
	TK20	Блок питания 5 В, 1 А	Цвет – белый. Длина провода 1,8 метра. Разъем mini USB.	490 р.
	TK21	Дополнительный батарейный блок	Дополнительный батарейный блок для увеличения автономной работы системы (+3 года на алкалиновых батареях). Батареи в комплект не входят.	990 р.
	TK22	Панель «Звезда»	Панель для прямого подключения к контроллеру 12 проводных датчиков «Классика» с индивидуальной индикацией состояния каждого датчика (без контроля обрыва).	4 990 р.
	TK23	Кнопка проводная	Двухклавишный переключатель, встраиваемый для дистанционного управления состоянием кранов «Аквасторож». В комплекте с проводом 10 м.	1 490 р.
	TK25	Панель «Силовой расширитель»	Дополнительная панель предназначена для управления двумя группами внешних устройств, управляемых от внешних источников питания до 220 В общей мощностью до 4 кВт. Подключается к любой версии контроллеров «Аквасторож».	4 990 р.

КОМПЛЕКТУЮЩИЕ

Вид	Арт	Наименование	Комплектность	Розничная цена
УПРАВЛЕНИЕ И ДАТЧИКИ: БЕСПРОВОДНЫЕ	TK17	Радиобаза + 2 беспроводных датчика	Набор: радиобаза + 2 радиодатчика (один из которых с функцией радиокнопки). Для подключения к контроллерам «Эксперт» и «Классика».	7 990 р.
	TK16	Датчик беспроводной	В комплекте с батареями LR03 (тип «AAA») – 2 шт.	2 990 р.
	TK18	Кнопка беспроводная	2 в 1. Может работать в режиме радиокнопки для дистанционного управления кранами или как датчик протечки.	3 990 р.
КРАНЫ	TK62	Кран АКВАСТОРОЖ-15 КЛАССИКА	Длина провода 2 м. Возможна длина под заказ +30 р/метр. Подключается к контроллеру «Классика».	3 990 р.
	TK63	Кран АКВАСТОРОЖ-20 КЛАССИКА	Длина провода 2 м. Возможна длина под заказ +30 р/метр. Подключается к контроллеру «Классика».	4 590 р.
	TK64	Кран АКВАСТОРОЖ-25 КЛАССИКА	Длина провода 2 м. Возможна длина под заказ +30 р/метр. Подключается к контроллеру «Классика».	5 290 р.
	TK40	Кран АКВАСТОРОЖ-15 ЭКСПЕРТ	Длина провода 2 м. Возможна длина под заказ +30 р/метр. Подключается к контроллеру «Эксперт».	4 490 р.
	TK41	Кран АКВАСТОРОЖ-20 ЭКСПЕРТ	Длина провода 2 м. Возможна длина под заказ +30 р/метр. Подключается к контроллеру «Эксперт».	4 990 р.
	TK42	Кран АКВАСТОРОЖ-25 ЭКСПЕРТ	Длина провода 2 м. Возможна длина под заказ +30 р/метр. Подключается к контроллеру «Эксперт».	5 490 р.



БЛАГОДАРИМ

ЗА ВНИМАНИЕ!

По всем вопросам
обращайтесь по телефону:

+7 495 645-90-05



Пятикратный победитель
конкурса «100 лучших товаров
России 2013-2017»

Официальный интернет-сайт:

www.аквасторож.рф