

ЛУЧШЕЕ ИЗ ДЕРЕВА.

E EGGER

Напольные покрытия Design+

Инструкция по укладке
напольных покрытий с
запатентованной замковой
системой *UNI fit!*

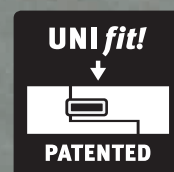

Обязательство по контролю качества и бережному обращению с изделием / Основание под напольное покрытие

1. Обязательство по контролю качества и бережному обращению с изделием

Ламинированные напольные покрытия Design+ изготавливаются в ходе высокоточных технологических операций на самом современном оборудовании. Как заготовки, так и готовая продукция подвергаются регулярным строгим контрольным испытаниям. Несмотря на контроль качества, повреждение отдельных элементов (например, во время транспортировки) не может быть полностью исключено. Поэтому перед укладкой ламинированного напольного покрытия Design+ необходимо еще раз осмотреть его элементы.

2. Основание под напольное покрытие

2.1.

Следует обратить внимание на то, что в соответствии с обязательствами по осуществлению контроля качества изделий и соблюдению требований добросовестного и бережного обращения с ними исполнитель работ по укладке напольных покрытий должен убедиться в том, что основание пола пригодно для укладки напольного покрытия. При оценке ламинированных напольных покрытий Design+ на предмет их пригодности к укладке следует в частности учесть следующие параметры:

Проверка влажности основания под напольное покрытие:

Проверка проводится с помощью влагомера СМ, при этом должны соблюдаться следующие предельно допустимые значения:

- Для цементных стяжек $\leq 2 \text{ CM } \%$, для стяжек с подогревом $\leq 1,8 \text{ CM } \%$
- Для стяжек на основе сульфата кальция / выравнивающих стяжек на основе сульфата кальция $\leq 0,5 \text{ CM } \%$, для стяжек с подогревом $\leq 0,3 \text{ CM } \%$
- Данные показатели распространяются на стяжки без добавок. При использовании добавок, а также в случае быстросохнущих стяжек, необходимо соблюдать указанные производителем параметры и предельно допустимые значения.
- Отбор проб должен производиться из нижней трети стяжки. При этом следует измерить и зафиксировать толщину стяжки.

ПРОВЕРКА РОВНОСТИ ПОВЕРХНОСТИ ОСНОВАНИЯ ПОД УКЛАДКУ:

Проверка ровности поверхности должна проводиться в соответствии с общепринятыми нормами путем установки измерительной рейки / нивелирной рейки на наиболее высокие точки поверхности и вычисления отклонения от плоскости на самом глубоком месте по отношению к площади соприкосновения (расстояниям между точками замера). При расстоянии между точками замера в 100 см отклонение от плоскости по вертикали не должно превышать 2 мм. Более значительные отклонения необходимо выравнивать с помощью соответствующих средств (например, саморастекающейся шпатлевочной массы).

ПРОВЕРКА НЕСУЩЕЙ СПОСОБНОСТИ ОСНОВАНИЯ ПОД УКЛАДКУ:

Основание под напольное покрытие должно представлять собой целостный самонесущий слой.

ПРОВЕРКА ЧИСТОТЫ ОСНОВАНИЯ ПОД УКЛАДКУ:

Основание под напольное покрытие должно быть очищено от пыли.

ПРОВЕРКА ТЕМПЕРАТУРНО-ВЛАЖНОСТНОГО РЕЖИМА В ПОМЕЩЕНИИ:

Перед началом, во время и после завершения укладки должны выполняться следующие условия:

- Температура воздуха в помещении – не менее 18 °C
- Температура поверхности пола – не менее 15 °C
- Относительная влажность воздуха – от 40 % до 70 %

2.2.

Для укладки напольных покрытий Design+ посредством наклеивания по всей поверхности подходят:

- все виды бесшовных полов, включая бесшовные полы с водяным подогревом
- керамическая плитка
- конструкции из древесно-стружечных плит
- древесно-волоконные плиты, которые считаются пригодными для укладки в соответствии с приведенными в пункте 2.1. требованиями.

Непригодными для наклеивания по всей поверхности основаниями считаются:

- текстильные напольные покрытия
- существующие старые напольные покрытия из ПВХ, линолеума, винила
- основания, не подготовленные к укладке

2.3.

2.2 Для укладки напольных покрытий Design+ «плавающим» способом подходят все виды оснований, которые считаются пригодными для укладки в соответствии с требованиями, приведенными в пункте 2.1. К ним, в частности, относятся:

- все виды бесшовных полов, включая бесшовные полы с водяным подогревом
- конструкции из древесно-стружечных плит
- древесно-волоконные плиты
- имеющиеся напольные покрытия, например: ПВХ, линолеум, керамическая плитка

Непригодными для укладки плавающим способом основаниями считаются:

- текстильные напольные покрытия
- основания, не подготовленные к укладке

Ограниченно пригодными основаниями как при укладке «плавающим способом», так и при наклеивании по всей поверхности считаются:

- теплые полы с электрическим подогревом и на базе пленочных электронагревателей (с регулировкой температуры поверхности)

Системы электрического подогрева пола классифицируются как основания под напольные покрытия с определенными ограничениями, так как ряд систем электрического подогрева на основе пленки могут выдавать температуру выше 28 °С. Компания ЭГГЕР выдает разрешение на использование системы электрического подогрева пола, если:

- она установлена на бесшовном полу или слое бетона и оснащена системой цифрового управления, благодаря чему температура поверхности не превышает 28 °С.
- эта система представляет собой уложенную на бесшовный пол / слой бетона систему подогрева на базе пленочного электронагревателя, в результате чего всегда исключается возможность превышения температуры поверхности отметки в 28 °С.
- техническое разрешение предоставлено производителем системы подогрева в сочетании с ламинированными напольными покрытиями и многоярусными, модульными напольными покрытиями (EGGER Cork+, EGGER Design+) с замковым соединением.

Внимание! При использовании минерального основания под напольное покрытие перед звукоизолирующей подложкой следует в обязательном порядке уложить влагозащитную полиэтиленовую пленку с коэффициентом паропроницаемости > 75 м в качестве пароизоляционного барьера по всей поверхности пола с нахлестом на стены. В случае применения звукоизолирующих подложек, которые не входят в ассортимент аксессуаров компании ЭГГЕР, при применении «плавающего» способа укладки на полы с подогревом, гарантия соблюдения фактического предельно допустимого показателя термического сопротивления всей конструкции не предоставляется

Бесшовные полы

- При укладке панелей напольных покрытий Design+ на бесшовные полы следует обязательно учитывать, что для этого нужно использовать допущенное компанией ЭГГЕР к применению клеящее вещество либо систему клеящих веществ. Обзорная информация по допущенным к применению клеящим веществам представлена на сайте www.egger.com/flooring-information.
- При укладке напольных покрытий Design+ на бесшовные полы плавающим способом следует учитывать, что не исключена возможность повышения степени влажности. По названной выше причине до установки системной звукоизолирующей подложки на всех видах монолитных полов (за исключением основания из литого асфальта) по всей поверхности пола с нахлестом на стены следует настелить влагозащитную полиэтиленовую пленку с коэффициентом паропроницаемости > 75м, выступающую в качестве пароизоляционного барьера. В соответствии с требованиями правильной и качественной укладки полосы пленки должны укладываться друг на друга с нахлестом не менее 20 см в области стыка либо при использовании комбинированной подложки с нанесенным влагозащитным покрытием (смотри EGGER Silenzio Duo) – в соответствии с указаниями по обработке. Подходящие / допущенные к применению подложки для напольных покрытий Вы найдете на сайте www.egger.com/flooring-information.

Бесшовные полы с водяным подогревом

- При разработке конструкции пола с подогревом все участники (заказчик строительных работ, дизайнер интерьера, проектировщик подогрева пола, изготовитель систем обогрева, укладчик и изготовитель напольных покрытий) должны работать сообща. Для обеспечения длительного срока службы и надежной эксплуатации всех видов полов с подогревом при проектировании и координации работ по его укладке следует учитывать цели эксплуатации пола, особенности системы подогрева и то, из какого материала он изготовлен.
- Важно: температура поверхности разогретой конструкции пола не должна превышать 28 °С.
- Перед началом укладки напольных покрытий необходимо снять старые напольные покрытия и проверить пригодность основания для укладки (ровность, прочность, влажность) согласно указаниям / предписаниям инструкции по укладке компании ЭГГЕР для напольных покрытий Design+. Наряду с проверкой основания для укладки необходимо проверить на предмет работоспособности систему подогрева / охлаждения пола (функциональный нагрев / охлаждение) и дополнительно нужно получить документальное подтверждение надлежащего проведения процессов разогрева и охлаждения нагреваемой конструкции бесшовного пола в любое время года в виде отопительного и охлаждающего протоколов.

Функциональное испытание и нагрев для обеспечения зрелости стяжки

При нагреве слоя, служащего для распределения нагрузки и тепла, функциональное испытание и нагрев для обеспечения зрелости стяжки будут отличаться.

Функциональное испытание:

Функциональное испытание служит для проверки исправности разогретой конструкции пола и является подтверждением корректной работы системы со стороны изготовителя систем обогрева. Функциональное испытание необходимо выполнять в соответствии с нормами DIN 1264-4. Составной частью монтажа оборудования системы отопления является необходимость выполнить и задокументировать функциональный обогрев в соответствии с указаниями производителя и прилагаемым отопительным протоколом.

На цементных бесшовных полах нагрев следует начинать не ранее, чем через 21 день, а на бесшовных полах на основе сульфата кальция – не ранее, чем через 7 дней.

Внимание! Соблюдайте указания производителя!

- Нагрев следует начинать с температуры воды 25 °С, которую необходимо поддерживать на этом уровне в течение 3 дней.
- Далее необходимо повысить температуру предварительного пуска до выхода на максимальную расчетную температуру предварительного пуска (как правило, до 45 °С).
- Поддерживать максимальную расчетную температуру предварительного пуска в течение 4 дней без отключения системы на ночное время.

Важно: функциональное испытание не гарантирует того, что стяжка достигла необходимой остаточной влажности для дальнейшей укладки. Поэтому готовность основания к укладке является, как правило, необходимым условием.

Нагрев стяжки, необходимый для обеспечения ее готовности к укладке напольного покрытия:

Удаление остаточной влажности в стяжке до ее готовности к укладке напольного покрытия. На цементных бесшовных полах нагрев следует начинать не ранее, чем через 28 дней, а на стяжках на основе сульфата кальция – не ранее, чем через 14 дней.

Внимание! Соблюдайте указания производителя!

Требование к максимальной влажности бесшовного пола (измерение методом кальция-карбида), если напольными покрытиями являются напольные покрытия Design+:

- цементный бесшовный пол (заданные значения): 1,8%
- бесшовный пол на основе сульфата кальция (заданные значения): 0,3%
- при укладке панелей напольных покрытий Design+ на бесшовные полы с подогревом по всей их поверхности следует обязательно учитывать, что для этого нужно использовать допущенное компанией ЭГГЕР к применению клеящее вещество либо систему клеящих веществ. Обзорная информация по допущенным к применению клеящим веществам представлена на сайте www.egger.com/flooring-information.
- при укладке напольных покрытий Design+ на бесшовные полы с подогревом плавающим способом следует учитывать, что не исключена возможность повышения степени влажности. По названной выше причине до установки системной звукоизолирующей подложки по всей поверхности пола с нахлестом на стены следует настелить влагозащитную полиэтиленовую пленку с коэффициентом паропроницаемости > 75м, выступающую в качестве пароизоляционного барьера. В соответствии с требованиями правильной и качественной укладки полосы пленки должны укладываться друг на друга с нахлестом не менее 20 см в области стыка либо при использовании комбинированной подложки с нанесенным влагозащитным покрытием (см. EGGER Silenzio Duo) – в соответствии с указаниями по обработке. В случае применения звукоизолирующих подложек, которые не входят в ассортимент аксессуаров компании ЭГГЕР, при применении «плавающего» способа укладки на бесшовные полы с подогревом гарантия соблюдения фактического предельно допустимого показателя термического сопротивления всей конструкции не предоставляется. Подходящие / допущенные к применению подложки для напольных покрытий Вы найдете на сайте www.egger.com/flooring-information.

Системы подогрева пола, которые нагревают и охлаждают:

Системы подогрева пола являются пригодными при соблюдении всех вышеперечисленных требований, как то: получение у производителя системы разрешения на применение в составе напольных покрытий Design+, система цифровой регулировки температуры, а также максимальная температура поверхности 28 °С в режиме нагрева. Кроме этого, данная система в режиме охлаждения должна поддерживать минимальную температуру поверхности, которая составляет 15 °С. Также требуется качественная установка датчика точки росы, предназначенного для контроля появления конденсата.

Древесностружечные и древесноволокнистые плиты

- При укладке панелей напольных покрытий Design+ на древесностружечные и древесноволокнистые плиты по всей их поверхности следует обязательно учитывать, что для этого нужно использовать допущенное компанией ЭГГЕР к применению клеящее вещество либо систему клеящих веществ. Обзорная информация по допущенным к применению клеящим веществам представлена на сайте www.egger.com/flooring-information.
- При укладке напольных покрытий Design+ на древесностружечные и древесноволокнистые плиты плавающим способом для снижения уровня ударного шума и шума в помещении нужно использовать системную звукоизоляционную подложку. В этом случае нет необходимости прокладывать пароизоляционный барьер. Подходящие / допущенные к применению подложки для напольных покрытий Вы найдете на сайте www.egger.com/flooring-information.

Керамическая плитка

- При укладке панелей напольных покрытий Design+ на керамические плитки по всей их поверхности следует обязательно учитывать, что для этого нужно использовать допущенное компанией ЭГГЕР к применению клеящее вещество либо систему клеящих веществ. Обзорная информация по допущенным к применению клеящим веществам представлена на сайте www.egger.com/flooring-information.
- При укладке напольных покрытий Design+ на керамическую плитку плавающим способом следует учитывать, что не исключена возможность повышения степени влажности. По названной выше причине до установки системной звукоизолирующей подложки по всей поверхности пола с нахлестом на стены следует настелить влагозащитную полиэтиленовую пленку с коэффициентом паропроницаемости > 75м, служащую в качестве пароизоляционного барьера. В соответствии с требованиями правильной и качественной укладки полосы пленки должны укладываться друг на друга с нахлестом не менее 20 см в области стыка либо при использовании комбинированной подложки с нанесенным влагозащитным покрытием (смотри EGGER Silenzio Duo) – в соответствии с указаниями по обработке. Подходящие / допущенные к применению подложки для напольных покрытий Вы найдете на сайте www.egger.com/flooring-information.

Эластичные напольные покрытия (ПВХ, линолеум, винил)

- Наклеивать напольные покрытия Design+ на эластичные напольные покрытия по всей их поверхности не разрешается.
- Укладка напольных покрытий Design+ на эластичные напольные покрытия плавающим способом допускается в том случае, если они находятся в надлежащем состоянии, их поверхность однородна и замкнута (без неровностей / отслоений, трещин) и считается пригодной для укладки исходя из приведенных в пункте 2.1. требований.
- При укладке напольных покрытий Design+ на такие покрытия плавающим способом можно отказаться от применения влагозащитной пленки и подложки для защиты от ударного шума, так как эластичные напольные покрытия выполняют эти функции.

3. ПЕРЕД УКЛАДКОЙ

Акклиматизация панелей напольных покрытий

Перед началом укладки панели напольных покрытий Design+ должны храниться / пройти акклиматизацию в том же помещении, в котором планируется их укладка, или в помещении с аналогичным температурно-влажностным режимом. Кондиционирование должно проходить при следующих условиях:

- в упакованном состоянии
- в течение не менее 48 часов
- в горизонтальном положении с минимальным расстоянием от стен 50 см
- при температуре воздуха в помещении не менее 18 °С
- при температуре поверхности пола не менее 15 °С
- при относительной влажности воздуха от 40 % до 70 %

Направление укладки

Обязательное требование относительно направления укладки отсутствует, благодаря чему напольные покрытия Design+ можно укладывать абсолютно произвольно. Однако напольные покрытия Design+ смотрятся лучше всего, если половицы уложены параллельно направлению падения света.

Планирование первого ряда

Сначала необходимо измерить помещение, чтобы определить, есть ли потенциальная необходимость уменьшения ширины половиц первого ряда. Это всегда необходимо в том случае, если определенная расчетным путем ширина укладываемых половиц последнего ряда будет меньше 5 см.

Внимание! Обрезка панели по длине осуществляется со стороны гребня (красный кедр-кант).

Планирование краевых швов

Напольные покрытия Design+ компании ЭГГЕР могут быть подвержены определенным динамическим изменениям ввиду изменения климатических условий в помещении. Достаточный размер компенсационного зазора, оставленного между панелями уложенного напольного покрытия и всеми неподвижными конструктивными элементами, позволяет избежать коробления пола и образования звуковых мостиков.

В соответствии с этим и с целью обеспечения возможности для установления акустической развязки с остальными элементами конструкции (стенами) при укладке напольных покрытий Design+ как плавающим способом, так и по всей поверхности нужно выполнить компенсационный зазор шириной от 8 мм до 10 мм между такими неподвижными элементами конструкции, как стены, дверные коробки, отверстия для труб, опоры, лестницы, и т.д.

Планирование установки переходных профилей

Учитывая подверженность напольных покрытий Design+ динамическим изменениям и общепризнанные нормы, принятые в отрасли, необходимо всегда устанавливать соединительные одноуровневые профили на следующих участках поверхности / при следующей площади помещения:

а) при укладке путем наклеивания по всей поверхности:

- при наклеивании напольных покрытий Design+ по всей поверхности соединительные одноуровневые профили нужно устанавливать в дверных переходах / проходах только тогда, когда в этом месте в конструкции находится функционально обусловленный (расширительный) шов. Обе зоны должны территориально быть расположены друг над другом, так как функционально обусловленные швы в строительной конструкции должны переходить в напольное покрытие.
- при наклеивании напольных покрытий Design+ по всей поверхности, максимальная площадь определяется функционально обусловленными швами в строительной конструкции.
- в этой связи применяется общепризнанное правило, принятое в отрасли: «Все расположенные в строительной конструкции, а именно в основании функционально обусловленные швы (например, швы, в которых возможны динамические изменения) никогда нельзя заделывать с силовым замыканием, и они должны переходить в напольное покрытие».

б) при укладке плавающим способом:

- дверные переходы
- проходы
- помещения с большим количеством углов
- отдельные помещения длиной и / или шириной более 15 метров

Внимание! У большинства типов профилей основание (нижний профиль) для установки порога необходимо монтировать до укладки напольного покрытия Design+.

Встроенные кухни / встроенные шкафы

Встроенные кухни и шкафы рекомендуется устанавливать до укладки ламината и укладывать ламинированные напольные покрытия Design+ только под плинтусы.

4. УКЛАДКА

Частные жилые зоны:

В частных жилых зонах напольные покрытия Design+ могут укладываться посредством запатентованного соединения UNI *fit!* как на клей по всей их поверхности, так и «плавающим» способом.

- Мы рекомендуем уложить напольные покрытия путем наклеивания по всей поверхности, как описано в пункте 4.1., так как это дает целый ряд преимуществ:
 - ощутимое снижение уровня шума при ходьбе (в помещении) и ударного шума
 - оптимальная пригодность для укладки на напольные покрытия с подогревом, т.е. больший эффект от потока тепла ввиду уменьшения термического сопротивления
 - устойчивые и компактные напольные покрытия Design+ с минимальными динамическими изменениями (устойчивость к сдвигам) и небольшой высотой установки
 - возможность укладки на большой площади, так как только функционально обусловленные швы в строительной конструкции должны продолжаться в напольном покрытии (Design+)
- В качестве альтернативы напольные покрытия Design+ могут укладываться в частных жилых помещениях также плавающим способом, как это описано в пункте 4.2.

Коммерческая область:

В любых коммерческих областях применения (помещения для коммерческого пользования) напольные покрытия Design+ должны наклеиваться по всей поверхности, как описано в пункте 4.1. При несоблюдении этого условия гарантийные требования предъявляться не могут.

4.1. Укладка путем наклеивания по всей поверхности

В соответствии с данными правилами должны действовать следующие положения:

- основание под укладку напольных покрытий согласно DIN 18365 и DIN 18202 должно быть сухим, чистым, ровным, без разделительных веществ, без трещин, прочным при сжатии и прочным на растяжение. Относительно ровности следует соблюдать повышенное требование, согласно которому показатель должен быть < 2мм / м.
- организация или лицо, осуществляющее укладку полов, должны выразить опасения в письменной форме, если основание не пригодно для укладки, т.е. имеет дефекты или возможны повреждения напольных покрытий, обусловленные конструкцией основания.
- если основание не обладает необходимой для укладки напольных покрытий ровностью, обязательно нужно нанести грунтовочный слой или шпаклевку.
- в любом случае нужно подшлифовать бесшовный пол и пропылесосить его с помощью промышленного пылесоса.

Для наклеивания напольных покрытий Design+ по всей поверхности следует использовать исключительно указанные на сайте www.egger.com/flooring-information и допущенные к применению клеящие вещества.

- При этом следует соблюдать все указания производителя клея, например, время укладки и отверждения.
- Клей необходимо наносить по всей поверхности с помощью указанного зубчатого шпателя. Зубчатый шпатель нужно заменять на новый в зависимости от основания каждый раз после укладки не более 30-50 м².
- Следует избегать пустот в клеевом слое и при необходимости выполнить грунтование или шпатлевание, поскольку только за счет подходящих друг к другу строительных материалов обеспечивается надежная и оптимальная укладка.
- Мы, компания ЭГГЕР Ретейл Продактс ГмбХ и Ко. КГ, не несем ответственности за правильное обращение с клеевой системой и ее обработку.

При наклеивании напольных покрытий Design+ по всей поверхности отдельные половицы фиксируются при помощи запатентованного соединения UNI *fit!* по отдельности укладываются на клеевой слой и прижимаются, в результате чего обратная сторона половицы смачивается полностью.

- Предварительно проверьте, не повреждены ли элементы напольных покрытий, нет ли на них дефектов. Далее убедитесь, что на стабилизирующем слое напольных покрытий Design+ нет пыли и найдите на панелях паз и гребень (изображения K5 / K6).
- Клей наносится на основание зубчатым шпателем вдоль или поперек панелей напольного покрытия. Как правило, начинать наносить клей нужно с левого угла помещения и наносить клей по всей длине укладываемых рядов с шириной слоя наносимого клея не более 50 см, в результате чего сразу можно будет укладывать всегда 2 ряда напольных покрытий Design+ (изображения K1 / K2 / K3 K4 / K7).

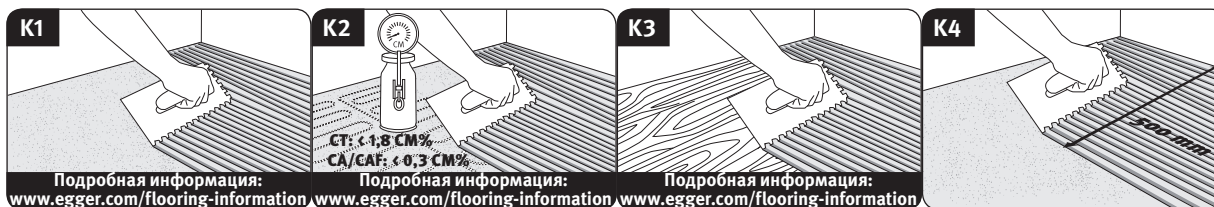

- Начните укладку первых двух рядов панелей с одного из левых углов помещения на расстоянии от стены в 8-10 мм, причем обе стороны первой панели с гребнем должны быть обращены к стене, а обе стороны с пазом – к укладчику (изображение K8).
- Панели первых двух рядов можно укладывать одновременно, то есть попеременно с соблюдением минимального смещения головных стыков 20 см, как изображено и описано далее.

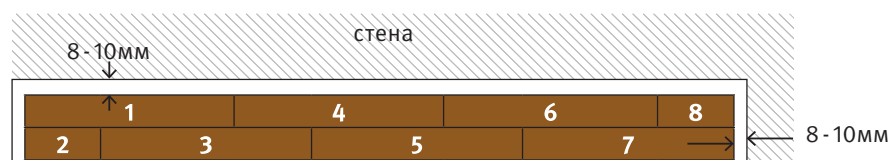

- Панель 1 = укладка и нажатие в одном из левых углов помещения (изображение K8).
- Панель 2 = вставка данной обрезанной по длине панели продольной стороной под углом. Для этого вставьте продольный гребень в продольный шов панели 1 наискосок сверху вниз и опускайте панель 2 до тех пор, пока она не будет прилегать по поверхности, после этого прижмите ее к клеевому слою (изображение K9).
- Панель 3 = вставка по продольной стороне под углом и надавливание по торцевой стороне. Сначала снова вставьте продольный гребень наискосок сверху вниз в продольный паз панели 1. Теперь придвигайте вставленную под углом панель 3 к торцевой стороне панели 2 до тех пор, пока торцевые стороны обеих панелей не сойдутся друг с другом точно по размеру. Затем закрепите соединение по продольной стороне, опуская панель и одновременно соединя торцевые стороны путем надавливания, пока не почувствуете, что они зафиксированы, в результате чего вся поверхность панели будет находиться на клеевом слое (изображение K10).
- Панель 4 = вставка с продольной стороны под углом и надавливание с торцевой стороны в направлении, обратном описанному в предыдущем случае. Сначала установите продольный паз наискосок под продольный гребень панели 3. Теперь придвигайте вставленную под углом панель 4 к торцевой стороне панели 1 до тех пор, пока торцевые стороны обеих панелей не сойдутся друг с другом точно по размеру. Затем закрепите соединение по продольной стороне, опуская панель и одновременно соединя торцевые стороны путем надавливания, пока не почувствуете, что они зафиксированы и вся поверхность панели будет находиться на клеевом слое (изображение K11).
- Панель 5 = вставка по продольной стороне под углом и надавливание по торцевой стороне, а также вдавливание в клеевой слой (см. элемент 3).
- Панель 6 = вставка по продольной стороне под углом и надавливание по торцевой стороне, а также вдавливание в клеевой слой (см. элемент 4).
- Панель 7 = вставка по продольной стороне под углом и надавливание по торцевой стороне, а также вдавливание в клеевой слой (см. элемент 3).
- Панель 8 = вставка по продольной стороне под углом и надавливание по торцевой стороне, а также вдавливание в клеевой слой (см. элемент 4).
- Укладывайте все последующие панели первого и второго ряда таким же образом, как описано выше, подгоняя каждый раз по длине последнюю панель (изображение K12 / K13).

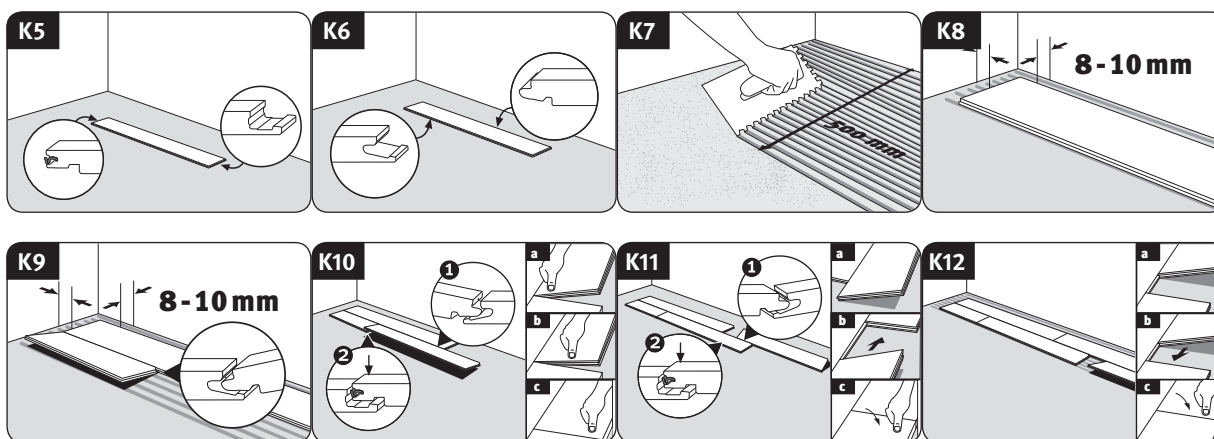

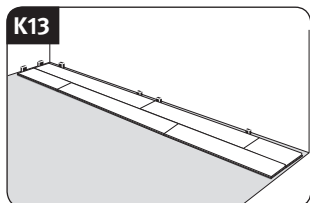

- Затем снова нанесите клей зубчатым шпателем по всей длине с шириной слоя наносимого клея не более 50 см, в результате чего можно будет укладывать следующие 2 ряда напольных покрытий Design+ поочередно одну панель за другой (изображение K14 / K15).

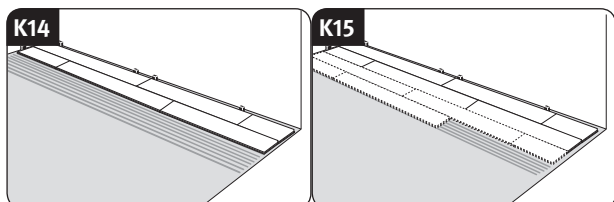

- Укладывайте первую панель в третьем ряду, вставляя при этом продольный гребень наискосок сверху в продольный паз второго ряда. Затем опускайте укладываемую панель до тех пор, пока она не примет горизонтальное положение и вдавите его в клеевой слой.
- Для укладки второй панели третьего ряда затем снова вставьте гребень продольной стороны этой панели под углом сверху вниз в паз продольной стороны панели второго ряда. После этого придвигайте расположенную под углом панель, подлежащую укладке, к торцевой стороне первой панели третьего ряда до тех пор, пока соединительные механизмы по торцевой стороне не будут установлены точно друг над другом. Затем закрепите соединение по продольной стороне, опуская панель и по торцевой стороне путем надавливания, пока не почувствуете, что они зафиксированы и вся поверхность панели будет находиться на клеевом слое.
- Укладывайте все последующие панели третьего ряда таким же образом, как описано выше, подгоняя каждый раз по длине последнюю панель.
- Укладку всех последующих рядов можно начинать с оставшейся части панели предыдущего ряда, если ее длина не меньше 200 мм.
- Продолжайте укладку покрытия, элемент за элементом.
- Чтобы подготовить последний ряд для сборки, разместите элемент, подлежащий установке, точно на предпоследнем ряду. При помощи отрезка панели (ширина которого равна необходимой ширине элемента) можно перенести на укладываемый элемент контур стены с учетом планируемого зазора.

Внимание!

- При укладке торцевые стыки панелей каждого последующего ряда должны быть смещены минимум на 200 мм относительно стыков панелей предыдущего ряда. Укладывая покрытия с заводской фаской и / или особым декором (например, имитирующим плитку), необходимо следить за тем, чтобы смещение было равномерным и соответствовало фаске и / или рисунку.
- Время высыхания либо затвердевания соответствующего клеящего вещества нужно обязательно принимать в расчет и выдерживать до того момента, когда уже уложенные напольные покрытия Design+ будут одобрены к применению.

4.2. Укладка плавающим способом (только частные жилые зоны)

В соответствии с данными правилами должны действовать следующие положения:

- основание под укладку напольных покрытий согласно DIN 18365 и DIN 18202 должно быть сухим, чистым, ровным, без разделительных веществ, без трещин, прочным при сжатии и прочным на растяжение. Относительно ровности следует соблюдать повышенное требование, согласно которому показатель должен быть $< 2\text{ мм / м}$.
- организация или лицо, осуществляющее укладку полов, должны выразить опасения в письменной форме, если основание не пригодно для укладки, т.е. имеет дефекты или возможны повреждения напольных покрытий, обусловленные конструкцией основания.
- Если основание не обладает необходимой для укладки напольных покрытий ровностью, обязательно нужно нанести грунтовочный слой и / или шпаклевку с привязкой к системе.
- Вместе с напольными покрытиями Design+ производства компании ЭГГЕР при укладке плавающим способом необходимо использовать специально предназначенную системную подложку EGGER Silenzio Duo (комбинированная подложка с нанесенным влагозащитным покрытием). При применении Silenzio Duo не требуется укладывать отдельный пароизоляционный барьер.

Другие варианты подложек представлены на сайте www.egger.com/flooring-information (изображение B1).

При укладке напольных покрытий Design+ производства компании ЭГГЕР плавающим способом в частном жилом секторе отдельные половицы фиксируются и укладываются при помощи запатентованного соединения UNI fit!

- Проверьте панели напольных покрытий на наличие возможных повреждений / дефектов. Выясните, где у данных панелей находятся паз и гребень (изображение B2 / B3).
- Начинайте укладывать первые два ряда в левом углу помещения, причем обе стороны гребня первой панели должны быть обращены к стене, а обе стороны паза – к укладчику (изображение B2 / B3).
- Панели первых двух рядов можно укладывать одновременно, то есть попеременно с соблюдением минимального смещения головных стыков 20 см, как изображено и описано далее.

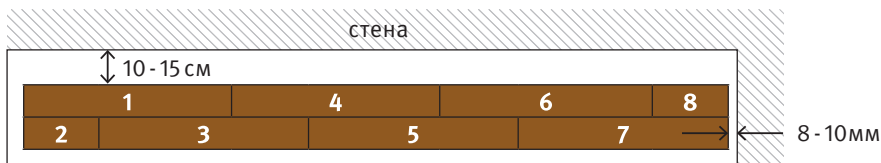

- Панель 1 = укладка в левом углу помещения (изображение B4).
- Панель 2 = вставка данной обрезанной по длине панели продольной стороной под углом. Для этого вставьте продольный гребень в продольный шов панели 1 наискосок сверху и опускайте панель 2 до тех пор, пока она не будет прилегать по поверхности (изображение B4).
- Панель 3 = вставка по продольной стороне под углом и надавливание по торцевой стороне. Сначала снова вставьте продольный гребень наискосок сверху вниз в продольный паз панели 1. Теперь придвигайте вставленную под углом панель 3 к торцевой стороне панели 2 до тех пор, пока торцевые стороны обеих панелей не сойдутся друг с другом точно по размеру. Затем закрепите соединение по продольной стороне, опуская панель и одновременно соединя торцевые стороны путем надавливания, пока не почувствуете, что они зафиксированы (изображение B5).
- Панель 4 = вставка с продольной стороны под углом и надавливание с торцевой стороны в направлении, обратном описанному в предыдущем случае. Сначала установите продольный паз наискосок под продольный гребень панели 3. Теперь придвигайте вставленную под углом панель 4 к торцевой стороне панели 1 до тех пор, пока торцевые стороны обеих панелей не сойдутся друг с другом точно по размеру. Затем снова закрепите соединение по продольной стороне, опуская панель и одновременно соединя торцевые стороны путем надавливания, пока не почувствуете, что они зафиксированы (изображение B6).
- Панель 5 = вставка по продольной стороне под углом и надавливание по торцевой стороне (элемент 3).
- Панель 6 = вставка по продольной стороне под углом и надавливание по торцевой стороне (элемент 4).
- Панель 7 = вставка по продольной стороне под углом и надавливание по торцевой стороне (элемент 3).
- Панель 8 = вставка по продольной стороне под углом и надавливание по торцевой стороне (элемент 4).
- Укладывайте все последующие панели первого и второго ряда таким же образом, как описано выше, подгоняя каждый раз по длине последнюю панель (изображение B7).
- Затем выровняйте оба первых ряда надлежащим образом по отношению к стенам с соблюдением расстояния до стены (8-10 мм) и установите распорки (изображение B7 / B8).

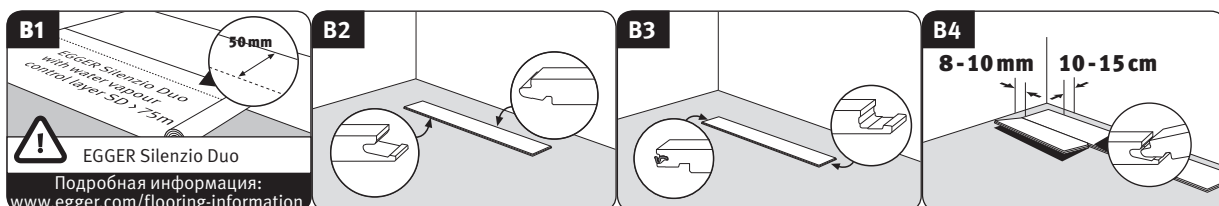

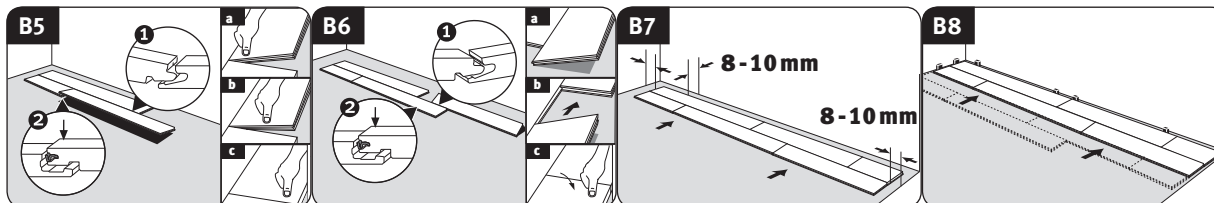

- Укладывайте первую панель в третьем ряду, вставляя при этом продольный гребень наискосок сверху в продольный паз второго ряда. Затем опускайте укладываемый элемент до тех пор, пока он не примет горизонтальное положение.
- Для укладки второй панели третьего ряда затем снова вставьте гребень продольной стороны этой панели под углом сверху вниз в паз продольной стороны панели второго ряда. После этого придвигайте расположенную под углом панель, подлежащую укладке, к торцевой стороне первой панели третьего ряда до тех пор, пока соединительные механизмы по торцевой стороне не будут установлены точно друг над другом. Затем снова закрепите продольную сторону, опуская панель, а торцевую сторону путем надавливания сверху, пока не почувствуете, что они зафиксированы.
- Укладывайте все последующие панели третьего ряда таким же образом, как описано выше, подгоняя каждый раз по длине последнюю панель.
- Укладку всех последующих рядов можно начинать с оставшейся части панели предыдущего ряда, если ее длина не меньше 200 мм.
- Продолжайте укладку покрытия, элемент за элементом.
- Чтобы подготовить последний ряд для сборки, разместите элемент, подлежащий установке, точно на предпоследнем ряду. При помощи отрезка панели (ширина которого равна необходимой ширине элемента) можно перенести контур стены с учетом планируемого зазора на укладываемый элемент.

Внимание! При укладке торцевые стыки панелей каждого последующего ряда должны быть смещены минимум на 200 мм относительно стыков панелей предыдущего ряда. Укладывая покрытия с заводской фаской и / или особым декором (например, имитирующим плитку), необходимо следить за тем, чтобы смещение было равномерным и соответствовало фаске и / или рисунку.

Восстановление / демонтаж элементов при укладке плавающим способом

Чтобы без повреждений заменить уже уложенные элементы, необходимо сначала демонтировать весь ряд по продольной стороне, приподнимая при этом демонтируемые элементы под углом, а затем разъединить панели по торцевой стороне, сдвигая их параллельно по отношению друг к другу в горизонтальном положении на полу. Работайте очень аккуратно, чтобы не повредить паз и гребень.

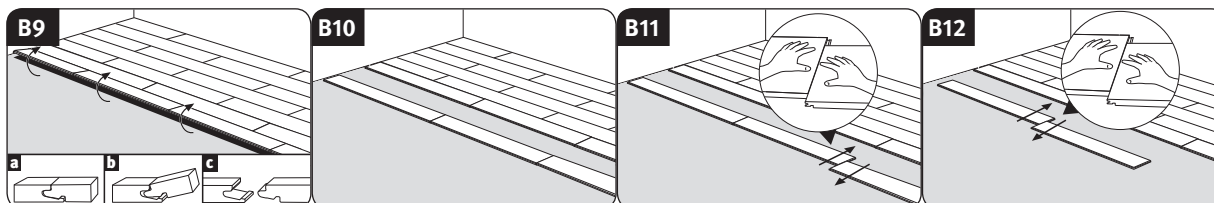

4.3. Укладка в помещениях с повышенной влажностью

В помещениях с повышенной влажностью, например, ванных комнатах частного использования напольные покрытия Design+ могут укладываться посредством запатентованного соединения UNI*fit!* как на клей по всей их поверхности, так и «плавающим» способом. Относительно применения в помещениях с повышенной влажностью действует правило, согласно которому в любых коммерческих областях применения (помещения для коммерческого пользования, например, ванные комнаты в гостиничных номерах) напольные покрытия Design+ должны наклеиваться по всей поверхности.

Определение влажного помещения

- Помещение с повышенной влажностью, но не постоянным воздействием влаги / жидкости и / или периодически высокой влажностью воздуха. К помещениям с повышенной влажностью относятся, например, ванные комнаты, кухни, коридоры и входные зоны.
- **Внимание!** Запрещено использование в помещениях с повышенной влажностью (например, в саунах, банях, душевых кабинах, ванных комнатах общего пользования и бассейнах) и в помещениях, находящихся под постоянным воздействием влаги или жидкости, а также во всех внешних зонах.

4.3.1.

Для укладки напольных покрытий Design+ путем наклеивания по всей поверхности во влажных помещениях подходят любые бесшовные полы, включая бесшовные полы с водяным подогревом, а также напольные покрытия из керамической плитки, которые считаются пригодными для укладки в соответствии с изложенными в пункте 2.1. требованиями. Если основание не обладает необходимой для укладки напольных покрытий ровностью, обязательно нужно нанести грунтовочный слой или шпаклевку. В любом случае нужно подшлифовать бесшовный пол и пропылесосить его с помощью промышленного пылесоса.

Структура пола

- 1) Основание (цементный бесшовный пол, бесшовный пол на основе сульфата кальция, самовыравнивающийся наливной пол на основе сульфата кальция и бесшовные полы с водяным подогревом, расположенные на них, керамическая плитка)
- 2) Диффузионно-открытая соединительная прокладка (системное уплотнение и пароизоляционный барьер, который предотвращает попадание жидкости в строительную конструкцию, изображение K17)
- 3) Клеящее вещество (допущенные к применению клеящие вещества представлены на сайте www.egger.com/flooring-information, изображение K18)
- 4) Напольные покрытия Design+

Укладка напольных покрытий Design+ осуществляется опять же в соответствии с пунктом 4.1., причем отдельные половицы фиксируются при помощи запатентованного соединения UNI*fit!*

Внимание! Следует использовать краевые, переходные и соединительные разноуровневые профили из алюминия. Зазоры между профилем и стеной следует заделывать для защиты от проникновения влаги нетвердеющим герметиком (силиконом) (изображение K23).

Время высыхания либо затвердевания соответствующего клеящего вещества нужно обязательно принимать в расчет и выдерживать до того момента, когда уже уложенные напольные покрытия Design+ будут одобрены к применению (изображение K21).



4.3.2.

Для укладки напольных покрытий Design+ плавающим способом во влажных помещениях (частного использования) подходят любые бесшовные полы, включая бесшовные полы с водяным подогревом, а также существующие напольные покрытия из керамической плитки, которые считаются пригодными для укладки в соответствии с требованиями, изложенными в пункте 2.1.

Структура пола:

- 1) Основание (цементный бесшовный пол, бесшовный пол на основе сульфата кальция, самовыравнивающийся наливной пол на основе сульфата кальция и бесшовные полы с водяным подогревом, керамическая плитка)
- 2) Подложка EGGER Silenzio Duo и EGGER Aqua+ Alutape (уплотнение в зоне примыкания к стене)
- 3) Напольные покрытия Design+

Внимание! Обязательно нужно укладывать системные EGGER Silenzio Duo по всей поверхности и уплотнять в зоне примыкания к стене с нахлестом на стены при помощи EGGER Aqua+ Alutape.

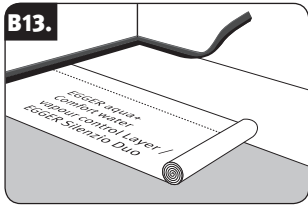

Укладка напольных покрытий Design+ осуществляется в соответствии с пунктом 4.2., причем отдельные половицы фиксируются при помощи запатентованного соединения UNI fit! Встроенная в уплотнительную ленту EGGER Aqua+ Alutape лента для компенсационных швов служит для соблюдения необходимого расстояния от стены 8-10 мм. После окончания укладки необходимо удалить ленту для компенсационных швов.

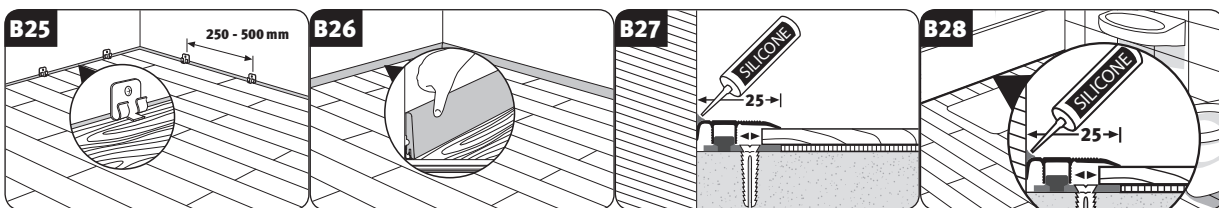
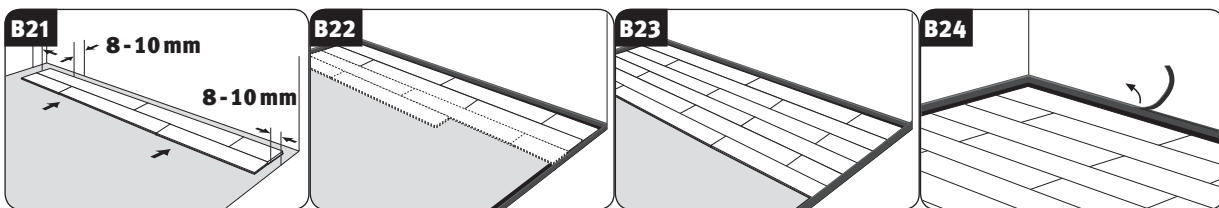
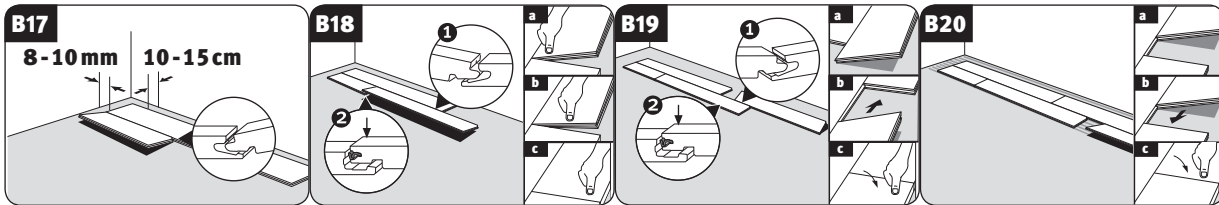
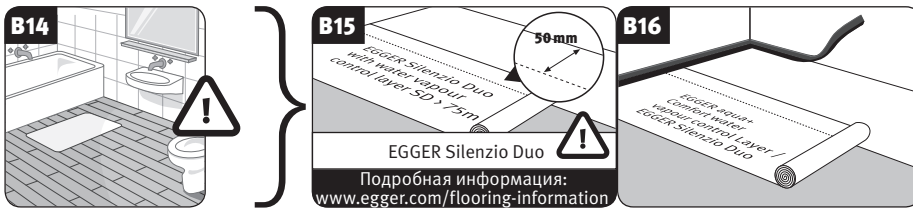

Следует использовать краевые, переходные и соединительные разноуровневые профили из алюминия. Зазоры между профилем и стеной следует заделывать от проникновения влаги нетвердеющим герметиком (силиконом).

4.4. Дополнительные указания по укладке

ПОДГОНКА ПОД ТРУБЫ

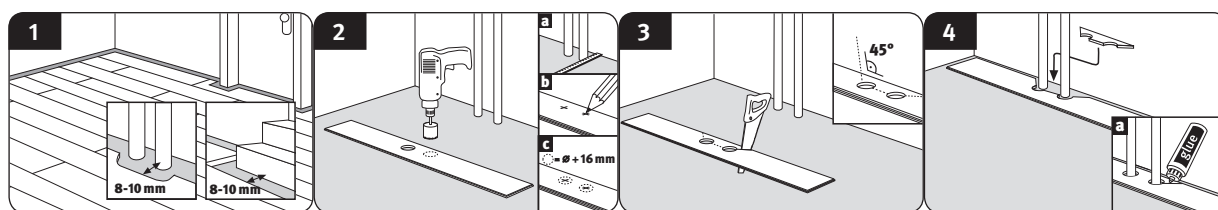

- Измерьте положение труб и отметьте его на панели (с учетом компенсационного зазора).
- Просверлите отверстия размером как минимум на 16 мм больше диаметра трубы.
- Отпилите часть панели под углом 45° к отверстиям.
- Вставьте вырезанную часть на необходимый участок и приклейте к панели.

Дверные коробки

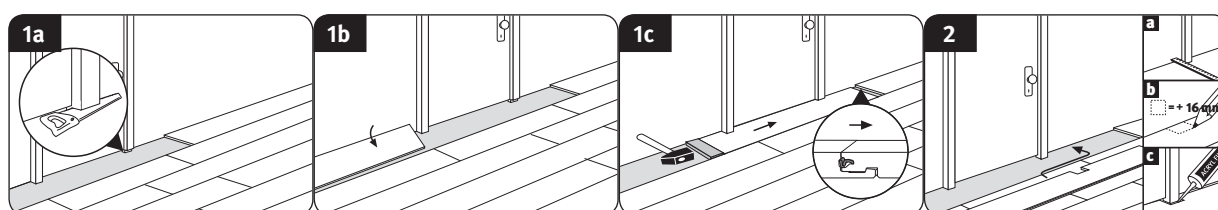

- При наличии деревянных дверных коробок рекомендуется укоротить их по согласованию с заказчиком на высоту напольных покрытий Design+ без учета нанесенного слоя клея или подкладочного материала (изображение 1a).
- Напольные покрытия Design+ укладываются впоследствии с соответствующим компенсационным зазором до дверной коробки. В случае, если Вы заканчиваете укладку у такой дверной коробки, то соответствующая панель укладывается продольно под углом и опускается. В завершение панель кладут горизонтально на пол, сдвигают под дверную коробку и фиксируют торцевое соединение постукиванием по горизонтальной стороне молотком и бруском для подбивания. (изображение 1b + 1c) Если нет возможности укоротить дверные коробки, например сделанные из металла, то имеющиеся компенсационные зазоры необходимо закрыть эластичным материалом для заделки швов или замкнуть либо перекрыть соответствующими завершающими профилями (изображение 2).

Установка профилей и плинтусов

- По завершении укладки напольного покрытия Design+, выполненной надлежащим образом и технически правильно, монтируются необходимые профили напольных покрытий и плинтусы. К аксессуарам прилагается соответствующая краткая инструкция по их установке.
- **Внимание!** Для большинства типов профилей основание (нижний профиль) для установки порога необходимо монтировать до укладки напольного покрытия.

При укладке ламината в нестандартных условиях, например на лестницах, или при возникновении других вопросов обращайтесь за консультацией к своему продавцу или в службу технической поддержки клиентов компании ЭГГЕР Ритейл Продактс и Ко. КГ.

5. Очистка и уход

Просто чисто!

Для защиты от основной грязи с обуви у входа следует положить придверный коврик и грязезащитное покрытие нужного размера. Для удаления остальных загрязнений достаточно обычного пылесоса с насадкой-щеткой. В зависимости от интенсивности использования и уровня загрязнения напольные покрытия следует протирать влажной тряпкой через регулярные промежутки времени. При этом не забывайте очищать фаски, идущие вдоль панелей. Для идеальной уборки мы рекомендуем использовать специальное моющее средство Clean-it для напольных покрытий компании ЭГГЕР.

Оптимальный уход и защита напольных покрытий Design+ производства компании ЭГГЕР!

- Для входных зон должны использоваться грязезащитные покрытия / придверный коврик соответствующих размеров.
- При использовании в помещениях общего пользования, где зона укладки напольных покрытий Design+ производства компании ЭГГЕР непосредственно примыкает к выходу на улицу, рекомендуется установить вмонтированное в конструкцию пола грязезащитное покрытие соответствующих размеров.
- При перестановке мебели ее следует приподнимать, а не передвигать по полу.
- На все ножки мебели, включая ножки стульев и столов, должны быть прикреплены войлочные накладки. Их следует регулярно очищать и проверять на предмет пригодности к эксплуатации, а в случае необходимости заменять.
- У офисных кресел и всех других предметов мебели на колесиках следует применять мягкие мебельные колесики (тип W). Колесики офисных кресел и мебели следует регулярно очищать и проверять на предмет их пригодности к эксплуатации, а в случае необходимости – заменять.
- При очистке с помощью пылесоса следует использовать насадку-щетку.
- Протирайте напольные покрытия Design+ только хорошо отжатой тряпкой.
- В случае образования на полу водяных луж / попадания на пол брызг воды (образования на полу сырости) или влаги не ждите, пока они просохнут, а как можно быстрее стереть их и вытереть пол насухо (в течение 1 часа).
- Не применяйте очищающие средства, которые образуют пленку. Мы рекомендуем использовать специальное очищающее средство Clean-it производства компании ЭГГЕР.
- При очистке паровым очистителем необходимо обязательно постоянно перемещать его. Кроме того, паровой очиститель при эксплуатации должен быть заполнен только чистой водой. Нельзя использовать чистящие средства или другие добавки.
- Для очистки напольных покрытий Design+ нельзя использовать абразивные средства.
- Натирание / полирование напольных покрытий не является необходимым и не допускается.
- В ходе использования не требуется и не допускается герметизация по всей поверхности напольных покрытий Design+.

Действуют гарантийные условия для напольных покрытий EGGER Design+, которые Вы можете получить у своего дилера или скачать в Интернете.

www.egger.com

Installation videos



[www.egger.com/
video-installation-designplus-gluedown](http://www.egger.com/video-installation-designplus-gluedown)



[www.egger.com/
video-installation-designplus-floating](http://www.egger.com/video-installation-designplus-floating)



[www.egger.com/
video-installation-designplus-wetarea](http://www.egger.com/video-installation-designplus-wetarea)

ЭГГЕР Древпродукт Гагарин

215010, Россия, г. Гагарин

Смоленская область

Эжвинский проезд 1

T +7 481 357 9300

F +7 481 357 9311

flooring-ru@egger.com

Сервисное обслуживание, консультации и др.: