

DOORHAN[®]



0-800-306-777

ДЗВІНКИ ПО УКРАЇНІ БЕЗКОШТОВНІ



СЕКЦІЙНІ ВОРОТА

БЕЗПЕКА · НАДІЙНІСТЬ · КРАСА · ТЕПЛО

ГАРАЖНІ ВОРОТА

RSD01

Розміри:

Ширина – від 2000 до 3000 мм,
Висота – від 1800 до 2700 мм.

Ресурс пружин:

15000 циклів.



Гаражні ворота серії RSD01 розраховані на встановлення в невеликі отвори та мають балансуєчий пружинний механізм (пружина розтягнення), що врівноважує полотно воріт. Вони відрізняються легким і швидким монтажем (протягом 2 годин), а також мінімальними вимогами до параметрів отвору (допустимий мінімальний розмір притолоки - 100 мм, бічних відстаней - 120 мм).

КОНСТРУКТИВНІ ОСОБЛИВОСТІ RSD01

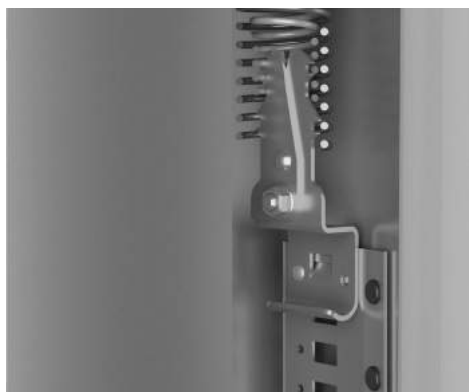

■ Система фіксації пружин

Система швидкої фіксації пружинного механізму забезпечує надійне кріплення пружини. Ця система також дає змогу швидко та максимально точно збалансувати полотно воріт за рахунок простоти та плавності регулювання натягнення пружин.



■ Система «пружина-в-пружині»

Використання в балансуєчому пружинному механізмі системи «Пружина-в-пружині» забезпечує максимальну безпеку експлуатації воріт - у разі обриву однієї з пружин, друга утримує полотно воріт від падіння.



■ Вигин

Завдяки вигину горизонтальної направляючої, верхня секція полотна воріт плавно переміщується з вертикального в горизонтальне положення.



■ Бічні опори та кришки

Конструкція нових бічних опор із центральним пазом забезпечує найбільш точне встановлення тримача ролика. Оцинковані бічні кришки з полімерним покриттям білого кольору (RAL 9003) встановлюються на панелі полотна воріт і слугують для захисту їхньої торцевої частини від пошкоджень і потрапляння вологи, а також як елемент, який підсилює міцність з'єднань.



■ Здвоєний трос

Використання здвоєного троса з кожної бічної сторони воріт оберігає полотно від падіння в разі розриву одного з тросів.

ТИП ПІДЙОМУ

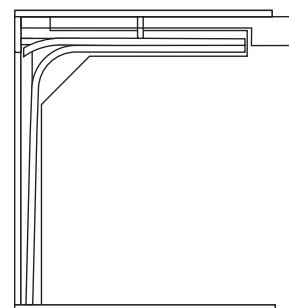

□ Низький підйом

ГАРАЖНІ ВОРОТА

RSD02

Розміри:

Ширина – від 2000 до 5000 мм,

Висота – від 1800 до 3000 мм.

Ресурс пружин:

25 000 циклів.



Гаражні ворота серії RSD02 розраховані на встановлення в отвори як невеликих, так і середніх розмірів. Вони виготовляються з широким вибором найбільш поширених типів підйому, які повністю відповідають всьому спектру можливих умов монтажу. Для балансування воріт використовується торсійний механізм. Різноманіття типів підйому воріт дозволяє вмонтовувати їх у гаражі практично з будь-якою геометрією внутрішнього простору. Ворота цієї серії виготовляються у двох варіантах: RSD02 - за індивідуальними розмірами замовника з сендвіч-панелей будь-якого виду, типу поверхні й кольору, запропонованих DoorHan, а також RSD02 Premium - з сендвіч-панелей з алюмінієвим облицюванням і молдінгами.

КОНСТРУКТИВНІ ОСОБЛИВОСТІ RSD02

НОВИНКА!



■ **Пристрій захисту від розриву троса з регулюванням натягнення** встановлюється в якості нижнього кронштейна на полотно воріт. У разі обриву троса механізм спрацьовує і не дає воротам упасти. Входить у базову комплектацію воріт.

НОВИНКА!



■ **Порошкове покриття пружин** Для поліпшення механічних властивостей торсійних пружин діаметром 95 і 152 мм використовується спеціально підібрана фарба. Покриття пружин виконується в два шари: першим наноситься цинк, другим - порошкова фарба.

НОВИНКА!



■ **Бічні опори та кришки** Конструкція нових бічних опор із центральним пазом забезпечує найбільш точне встановлення тримача ролика. Оцинковані бічні кришки з порошковим покриттям білого кольору (RAL 9003) встановлюються на панелі полотна воріт і слугують для захисту їхньої торцевої частині від пошкоджень і потрапляння вологи, а також як елемент, який підсилює міцність з'єднань.

НОВИНКА!



■ **Антикорозійний пакет** комплектуючих рекомендується встановлювати у випадку експлуатації воріт в умовах високої вологості для забезпечення надійного захисту від корозії і стабільної роботи воріт. Цей пакет має збільшений ресурс роботи і включає: пофарбовану пружину; пофарбовані направляючі; нержавіючі бічні опори та петлі з порошковим покриттям; нержавіючий трос; пофарбовані бічні кришки; пофарбовані деталі полотна.

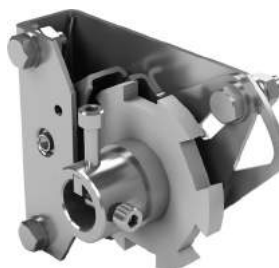

■ **Пристрій захисту від обриву пружини** надійно оберігає полотно воріт від падіння у випадку розриву пружини. Пристрій блокує вал, що запобігає падінню полотна воріт. Входить до базової комплектації воріт.

ТИПИ ПІДЙОМІВ

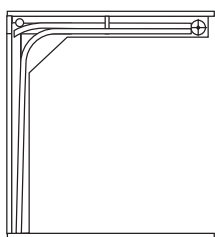

□ Низький підйом, барабан позаду

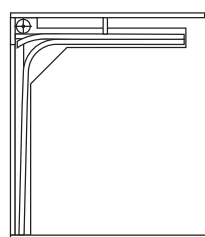

□ Низький підйом, барабан попереду

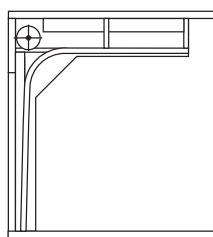

□ Стандартний підйом

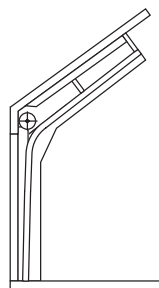

□ Стандартний нахилений підйом

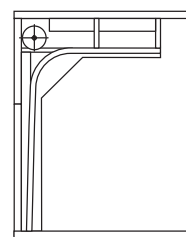

□ Високий підйом

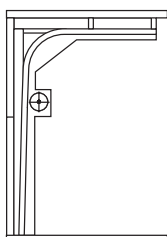

□ Високий підйом, барабан знизу

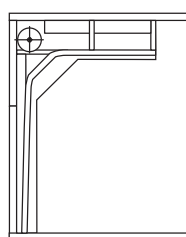

□ Високий підйом із подвійним вигином

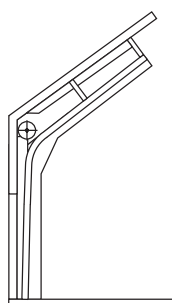

□ Високий нахилений підйом

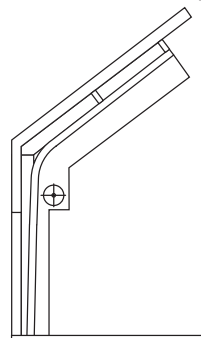

□ Високий нахилений підйом, барабан знизу



□ Вертикальний підйом

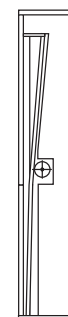

□ Вертикальний підйом, барабан знизу

ПРОМИСЛОВІ ВОРОТА

ISD01

Розміри:

Ширина – від 2000 до 8000 мм,

Висота – від 2000 до 8000 мм.

Ресурс пружин: 25 000 циклів, з можливістю збільшення до 100 000 циклів.



Промислові ворота серії ISD01 застосовуються для термоізоляції приміщень із високою інтенсивністю використання та перекриття отворів великих розмірів. Завдяки високим експлуатаційним якостям промислові ворота DoorHan є оптимальним і економічним рішенням для вашого бізнесу.

ПРОМИСЛОВІ ВОРОТА

ISD02

Розміри воріт із частковим заповненням:

Ширина – від 2000 до 6000 мм,
Висота – від 2000 до 8000 мм.

Розміри воріт із суцільним заповненням:

Ширина – від 2000 до 3600 мм,
Висота – від 2000 до 8000 мм.

Ресурс пружин: 25 000 циклів, з можливістю збільшення до 100 000 циклів.



Промислові ворота серії ISD02 (панорамні ворота) повністю або частково складаються з панорамних секцій. Вони нічим не поступають за міцністю промисловим секційним воротам ISD01 завдяки тому, що панорамні секції виготовляються із спеціальних алюмінієвих профілів. У закритті секційних панорамних воріт DoorHan використовується світлопрозорий, стійкий до механічних впливів матеріал - оргскло або міцний до ударів полікарбонат. Вони мають високу міцність, а також спеціальне покриття, що виключає утворення конденсату на склопакеті. Крім того, компанія DoorHan пропонує новий вид заповнення - алюмінієву решітку, що відрізняється високою міцністю й легкістю.

КОНСТРУКТИВНІ ОСОБЛИВОСТІ ISD01/02

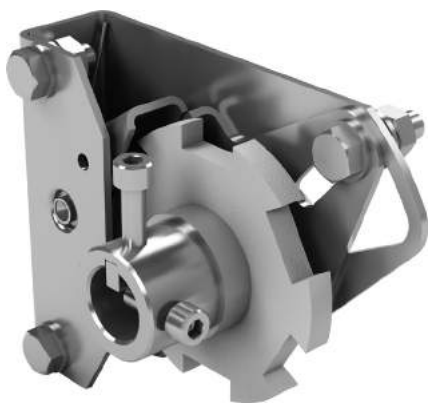

■ **Пристрій захисту від обриву пружини** надійно оберігає полотно воріт від падіння у випадку розриву пружини. Пристрій блокує вал, що запобігає падінню полотна воріт. Входить до базової комплектації воріт.



■ **Пристрій захисту від розриву троса з регулюванням натягнення** встановлюється в якості нижнього кронштейна на полотно воріт. У разі обриву троса механізм спрацьовує і не дає воротам упасти. Входить у базову комплектацію воріт.



■ **Пристрій безпеки троса** при обриві троса або спробі несанкціонованого відкриття воріт зачіпляється за накладку, яка встановлена на стійці воріт, блокуючи полотно. Встановлюється за бажанням замовника (опція).



■ **Посилені бічні опори** встановлюються на ворота серії ISD01, що перекривають великі отвори, для збільшення міцності та надійності конструкції. Центральний паз забезпечує найбільш точне встановлення тримача ролика.



НОВИНКА!

■ **Антикорозійний пакет** комплектуючих рекомендується встановлювати у випадку експлуатації воріт в умовах високої вологості для забезпечення надійного захисту від корозії і стабільної роботи воріт. Цей пакет має збільшений ресурс роботи і включає: пофарбовану пружину; пофарбовані направляючі; нержавіючі бічні опори та петлі з порошковим покриттям; нержавіючий трос; пофарбовані бічні кришки; пофарбовані деталі полотна.

ТИПИ ПІДЙОМІВ

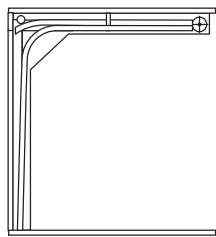

□ Низький підйом, барабан позаду

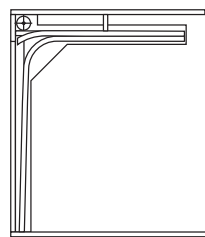

□ Низький підйом, барабан попереду

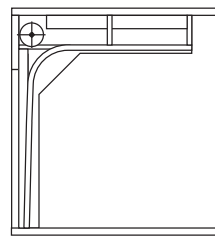

□ Стандартний підйом

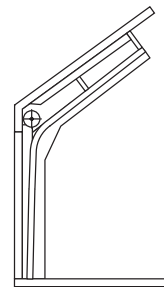

□ Стандартний нахилений підйом

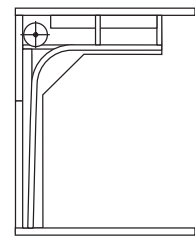

□ Високий підйом

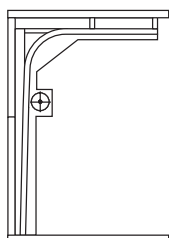

□ Високий підйом, барабан знизу

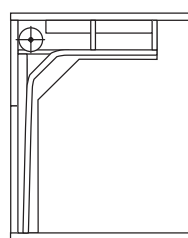

□ Високий підйом із подвійним вигином

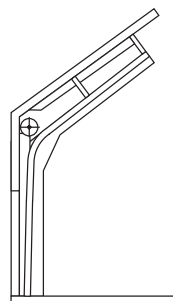

□ Високий нахилений підйом

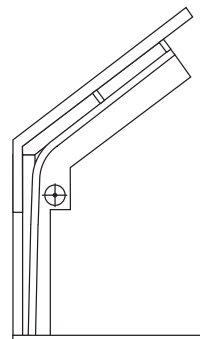

□ Високий нахилений підйом, барабан знизу

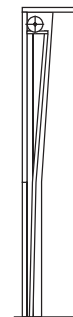

□ Вертикальний підйом



□ Вертикальний підйом, барабан знизу

АВТОМАТИКА

ЕЛЕКТРОПРИВОДИ ДЛЯ ГАРАЖНИХ ВОРИТ

Приводи серії Sectional розроблені компанією DoorHan для автоматизації побутових секційних воріт із середньою інтенсивністю використання. Привід легко збирається і встановлюється на ворота. Крім того, електроприводи серії Sectional мають вбудований приймач, що дозволяє управляти ними дистанційно, а також лампу освітлення, яка включається автоматично при відкритті воріт.



ЕЛЕКТРОПРИВОДИ ДЛЯ ПРОМИСЛОВИХ ВОРИТ

Приводи серії Shaft призначені для автоматизації промислових секційних воріт. Shaft - привід вального типу з редуктором у «масляній ванні». Це істотно покращує його експлуатаційні характеристики і збільшує зносостійкість. Привід складається з електродвигуна, механічного редуктора та має вбудований блок управління.



ДИЗАЙН ТА АКСЕСУАРИ

ВИДИ ПАНЕЛЕЙ



Горизонтальна по-
лоса

Хвиля

Із широкою централь-
ною половою

Гладка

Фільонка*

НОВИНКА!

ТИПИ ПОВЕРХОНЬ



Гладка

Stucco

Під дерево*

КОЛЬОРИ «ПІД ДЕРЕВО»*

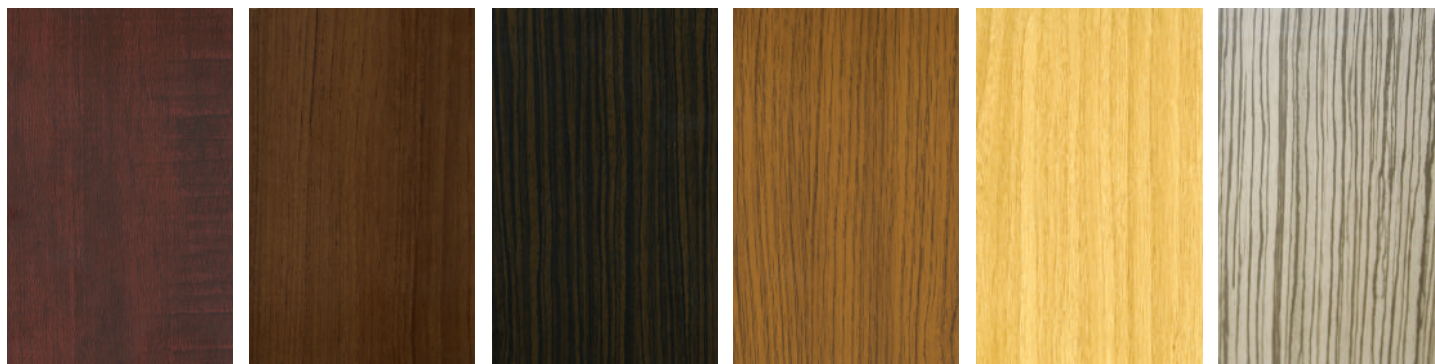

Махагон

Лісовий горіх

Венге

Золотий дуб

Вільха

Зебра

СТАНДАРТНІ КОЛЬОРИ



RAL 9003
Білий

RAL 8014
Коричневий

RAL 5005
Синій

RAL 6005
Зелений

RAL 3005
Бордовий

RAL 9006
Сріблястий

RAL 1014
Бежевий

RAL 7004
Сірий

RAL 3000
Червоний

RAL 7016
Антрацит



За вашим бажанням можливе фарбування панелей в будь-який колір згідно з міжнародною RAL-картою. При виведенні на друк кольори можуть не співпадати, користуйтеся оригінальною RAL-картою.

* Не використовується для виготовлення воріт ISD01 ISD02.

ВІКНА

У секційні ворота DoorHan можуть бути врізані вікна різного типу зі стійким до ударів склом. Вони стануть оригінальним декоративним рішенням для ваших воріт.



□ Розміри вікон – 452x302мм. Для воріт серії RSD01 та RSD02



□ Розміри — 365x330 мм, 607x202 мм. Для воріт серії /ISD01 та ISD02



□ Діаметр — 360 мм. Для воріт всіх серій.

Кольори окантовки вікон



□ RAL 9003
Білий

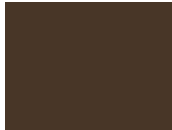

□ RAL 8014
Коричневий



□ RAL 1004
Золотий



□ RAL 9004
Чорний



□ Чорний



□ Сріблястий

РУЧКИ

Всі секційні ворота DoorHan оснащені ергономічними ручками, які дозволяють відкривати ворота легко і зручно. Вони є витонченим декоративним доповненням до дизайнерського виконання воріт.



□ Для воріт серії RSD01, RSD02



□ Для воріт серії RSD01, RSD02, ISD02



□ Для воріт серії RSD01, RSD02, ISD01



□ Для воріт серії RSD02



□ Для воріт серії ISD01

ЗАМКИ

Автоматичний замок блокує полотно воріт при закритті.



□ Для воріт серії RSD01, RSD02



□ Для воріт серії RSD01, RSD02



□ Для воріт серії RSD01, RSD02



□ Для воріт серії ISD01

ВРІЗАНА ХВІРТКА



□ Для воріт серії RSD02, ISD01, ISD02

Врізана хвіртка - функціональне рішення, яке забезпечує додатковий доступ у приміщення при закритих воротах, що полегшує їх використання. Завдяки вдосконаленій конструкції і спеціально розробленій системі алюмінієвих профілів хвіртка має високий ступінь надійності. Для забезпечення герметичності і збереження термоізоляційних властивостей воріт по периметру хвіртки встановлюється подвійна система ущільнювачів.

ЗАВОДИ



**ВОРОТНІ СИСТЕМИ · РОЛЕТНІ СИСТЕМИ · ПЕРЕВАНТАЖУВАЛЬНІ СИСТЕМИ
ДВЕРНІ СИСТЕМИ · СИСТЕМИ АВТОМАТИЗАЦІЇ · СИСТЕМИ ОГОРОЖ
АЛЮМІНІЄВІ СИСТЕМИ · МОДУЛЬНІ СИСТЕМИ**

ЧЕСЬКА РЕСПУБЛІКА, КАДАНЬ
промзона Кадань, м. Кадань, 43201
Тел.: +420 474 319 111
Факс: +420 474 336 650
E-mail: kadan@doorhan.com

КИТАЙ, СУЧЖОУ
дорога Гуцунь 188, р-н Сююу,
м. Сучжоу, 215164
Тел.: +86 (512) 6631 6111
Факс: +86 (512) 6631 6106
E-mail: suzhou@doorhan.com

УКРАЇНА, КИЇВ
07442, Київська обл.,
Броварський р-н,
смт. Велика Димерка,
вул. Радгоспна, буд. 32
Тел.: (044) 499-95-66
E-mail: kiev@doorhan.ua

УКРАЇНА, ДНІПРОПЕТРОВСЬК
49101, Дніпропетровська обл.,
м. Дніпропетровськ,
вул. Войцеховича, буд.77
Тел.: (056) 790-56-85
E-mail: dnepropetrovsk@doorhan.ua