



**FR** Cet appareil n'est pas destiné aux personnes (y compris les enfants) dont les capacités physiques, sensorielles ou mentales sont limitées, ou auxquelles l'expérience et les connaissances font défaut, excepté si elles sont sous surveillance et reçoivent les instructions nécessaires pour utiliser l'appareil, avec l'aide d'une personne responsable de leur sécurité. Surveiller les enfants et veiller à ce qu'ils ne jouent pas avec l'appareil.

**UK** This device is not designed for persons (including children) with limited physical, sensory or mental abilities, or those with minimal experience and knowledge, unless they are monitored and are given the necessary instructions for using the device, with the help of a person responsible for their safety. Monitor children and make sure they do not play with the device.

**DE** Dieses Gerät ist nicht dafür bestimmt, durch Personen (einschließlich Kinder) mit eingeschränkter physischer, sensorischer oder geistiger Fähigkeiten oder mangels Erfahrungen und/oder mangels Wissen benutzt zu werden, es sei denn, sie werden durch eine für ihre Sicherheit verantwortliche Person beaufsichtigt oder erhalten von ihr eine Anweisung, wie das Gerät zu benutzen ist. Kinder sollten beaufsichtigt werden, um sicherzustellen, dass sie nicht mit dem Gerät spielen.

**SV** Denna apparat är inte avsedd att användas av personer (inklusive barn) vars fysiska kapacitet, känselförmåga eller mentala förmåga är begränsad, eller vars erfarenhet och kännedom saknas, förutom om de är under överinseende och får nödvändiga instruktioner om hur apparaten ska användas, samt bistås av en person som ansvarar för deras säkerhet. Håll barn under uppsikt och se till att de inte leker med apparaten.

**TR** Bu cihaz, fiziksel, duysal veya zihinsel kapasiteleri sınırlı olan (bunlara çocuklar da dahildir) veya tecrübe ve bilgi sahibi olmayan kişilere yönelik değildir; bu tip kişiler gözetim altında bulunmaları ve cihazı kullanmak için gerekli talimatları almaları durumunda, kendi güvenliklerinden sorumlu bir kişinin yardımıyla cihazı kullanabilirler. Çocukları gözetim altında tutun ve cihazla oynamalarına izin vermeyin.

**DK** Dette apparat er ikke beregnet til at blive brugt af personer (herunder børn) hvis fysiske, sensoriske eller mentale evner er svækkede eller personer blotlagt for erfaring eller kendskab, med

**ES** Este aparato no está destinado a personas (incluidos niños) cuyas capacidades físicas, sensoriales o mentales estén limitadas, como tampoco a aquéllas que carezcan de la experiencia o el conocimiento del mismo, salvo que se encuentren bajo supervisión y reciban las instrucciones necesarias para utilizar el aparato, con la ayuda de una persona responsable de su seguridad. Supervisar a los niños y vigilar que no jueguen con el aparato.

**IT** Questo apparecchio non è destinato alle persone (ivi compresi i bambini) le cui capacità fisiche, sensoriali o mentali sono limitate, o alle quali fanno difetto esperienza e conoscenze, eccetto se sorvegliate e qualora ricevano le istruzioni necessarie per utilizzare l'apparecchio, con l'aiuto di una persona responsabile della loro sicurezza. Sorvegliare i bambini e badare che non giochino con l'apparecchio.

**PT** Este aparelho não foi concebido para ser utilizado por indivíduos (incluindo crianças) cujas capacidades físicas, sensoriais ou mentais estão limitadas ou por indivíduos sem experiência ou conhecimentos, exceto no caso de poderem beneficiar, pelo intermédio da pessoa responsável pela sua segurança, de vigilância ou instruções referentes à utilização do aparelho. Mostra-se adequado vigiar as crianças para garantir que estas não brincam com o aparelho.

mindre de er under opsyn eller har modtaget instruktioner om brugen af apparatet af en person, der er ansvarlig for deres sikkerhed. Børn skal være under opsyn for at sikre, at de ikke leger med apparatet.

**NO** Dette apparatet er ikke beregnet for personer (herunder barn) med reduserte fysiske, sensoriske eller mentale evner, eller som har mangelfull kunnskap om brugen av apparatet, med mindre de overvåkes av og får tilstrekkelig opplæring i brugen av apparatet av en person som er ansvarlig for deres sikkerhet. Pass på barna og sørg for at de ikke leker med apparatet.

**RU** Этот аппарат не предназначен для лиц (в том числе детей) с ограниченными физическими, сенсорными или умственными возможностями, а также не имеющих опыта и знаний по обращению с ним, за исключением тех случаев, когда они пользуются им под наблюдением и получают указания по работе с ним от лица, ответственного за их безопасность. Следите за детьми и контролируйте, чтобы они не играли с аппаратом.

**NL** Dit apparaat is niet bedoeld voor gebruik door personen (inclusief kinderen) met beperkte lichamelijke, zintuiglijke of mentale vaardigheden, of voor personen met ontoereikende kennis of ervaring. Uitzondering hierop vormen zij die onder toezicht staan van een voor hun veiligheid verantwoordelijke persoon, of zij die van die persoon de benodigde aanwijzingen ontvingen voor gebruik van het apparaat. In geval van kinderen dient er toezicht gehouden te worden, om te voorkomen dat ze met het apparaat gaan spelen.

**PL** Niniejsze urządzenie nie jest przeznaczone do użycia przez osoby (w tym dzieci) o ograniczonej sprawności fizycznej, umysłowej lub psychicznej lub osoby, które nie posiadają wystarczającego doświadczenia lub wiedzy, z wyjątkiem przypadków, w których niniejsze osoby znajdują się pod nadzorem lub otrzymały niezbędne instrukcje w zakresie użytkowania urządzenia od osoby odpowiedzialnej za ich bezpieczeństwo. Należy dopilnować, aby dzieci nie wykorzystywały urządzenia do zabawy.

**FI** Tätä laitetta ei ole tarkoitettu sellaisten henkilöiden (mukaan lukien lapset) käytettäväksi, joiden fyysiset, aistimelliset tai älylliset kyvyt ovat rajoitettuja, elleivät he ole heidän turvallisuudestaan vastuussa olevien henkilöiden valvonnassa ja he saavat tarpeellisia ohjeita laitteen käyttämiseksi. Pidä lapsia silmällä, jotta he eivät leiki laitteella.

**RO** Acest echipament nu este destinat persoanelor (inclusiv copii) cu abilități fizice, senzoriale sau mentale limitate, sau acelor cu experiență sau cunoștințe minime decât dacă sunt supravegheați și le sunt date instrucțiunile necesare pentru utilizarea echipamentului, și ajutați, de o persoană responsabilă de siguranța lor. Supravegheați copiii și asigurați-vă că nu se joacă cu acest dispozitiv.

**HU** Jelen berendezést nem használhatják mozgássérültek, korlátozott érzékszervi és mentális képességű emberek (ideértve a gyerekeket is) vagy olyan emberek akiknek nincsenek meg a minimális technikai ismeretei csak abban az esetben ha külön ki voltak képezve vagy felügyelet alatt vannak, vagy egy kiképzett személy jelenlétében aki felelősségteljes. Vigyázzon hogy gyereke ne játszon a berendezéssel.

**CN** 该设备不适用于下列人群 (包括儿童): 残障人士, 精神病患者, 或那些缺少经验及相关知识人士, 除非在他们被监管或给予必要的指导, 并有人负责其安全的情况下才可以使用该设备。请注意不要让儿童玩耍该设备。

138  
09.13  
IND 1

SFA



A lire attentivement et à conserver à titre d'information • To be read and kept for information  
Bitte aufmerksam durchlesen und aufbewahren • A leer detenidamente y a conservar a título informativo  
Da leggere attentamente e conservare a titolo d'informazione • Ler atentamente e guardar a título de informação  
Dit document goed doorlezen en bewaren • Do uważnego przeczytania i zachowania tytułem informacji  
Käyttäjän on säilytettävä nämä ohjeet myöhempää tarvetta varten • Läs igenom anvisningen noga och spara den  
Dokumentet ogkyun og bilgi kaynağı olarak muhafaza edin • Læs vejledningen nøje igennem og gem den til senere brug  
Les anvisningen nøje og oppbevar den til senere bruk • Внимательно прочтите и сохраните для информации  
A se citi cu atenție și a se păstra • Olvassa el figyelmesen és ne dobja ki • 仔细阅读并保存说明书

CE Made in France (FR UK DE ES IT PT NL PL FI SV TR DK NO RU RO HU CN)

NOTICE D'INSTALLATION • INSTALLATION INSTRUCTIONS • INSTALLATIONSHINWEISE  
INSTRUCCIONES DE INSTALACION • ISTRUZIONI PER L'INSTALLAZIONE • MANUAL DE INSTALAÇÃO  
INSTALLATIJE VOORSCHRIFTEN • INSTRUKCIA INSTALACJI • АСМНУСО-ОШЕЕТ  
INSTALLATIONSANVISNING • KURULUM KILAVUZU • INSTALLATIONSHINWEISE • INSTALLATIONSANVISNING  
ИНСТРУКЦИЯ ПО УСТАНОВКЕ • MANUAL DE INSTALARE • TELEPÍTÉSI KÉZIKÖNYV • 安装说明书

SANICONDENS® Clim mini

SFA

SANICONDENS Clim mini

<p>FRANCE SOCIÉTÉ FRANÇAISE D'ASSAINISSEMENT 8, rue d'Aboukir 75002 Paris Tél. 01 44 82 39 00 Fax 01 44 82 39 01</p>	<p>ESPAÑA GRUPO SFA C/ Vinyalets, 1 Pl. Can Vinyalets 08130 Sta. Perpètua de Mogoda - Barcelona Tel. +34 93 544 60 76 Fax +34 93 462 18 96</p>	<p>РОССИЯ SFA РОССИЯ 101000 Москва - Колчаный пер. 9а Тел. (495) 258 29 51 факс (495) 258 29 51</p>
<p>UNITED KINGDOM SANIFLO Ltd., Howard House, The Runway South Ruislip Midddx., HA4 6 SE Tel. 020 8842 0033 / 4040 Fax 020 8842 1671</p>	<p>PORTUGAL SFA, Lda. Sintra Business Park, ed.01-11P 2710-069 Sintra Tel. +35 21 911 27 85 Fax. +35 21 957 70 00</p>	<p>TÜRKİYE Ortaklar Caddesi No:7 Unal Apt. D: 2 34394 MECİDİYEKOY -İSTANBUL Tel : +90 212 275 30 88 Fax : +90 212 275 90 58</p>
<p>DEUTSCHLAND SFA SANIBROY GmbH Waldrstr. 23 Geb. B5 63128 Dietzenbach Tel. (060 74) 30928-0 Fax (060 74) 30928-90</p>	<p>BENELUX SFA BENELUX B.V. Voltweg 4 6101 XK Echt (NL) Tel. +31 475 487100 Fax +31 475 486515</p>	<p>ROMANIA SFA SANIFLO SRL Str. Leonard Nicolae nr. 2A Timișoara, 300454 Tel.: +40 (0) 256 245 092 Fax +40 (0) 256 245 029</p>
<p>ITALIA SFA ITALIA spa Via del Benessere, 9 27010 Sizzano (PV) Tel. 03 82 61 81 Fax 03 82 61 8200</p>	<p>SVERIGE SANIFLO AB BOX 797 S-191 27 Sollentuna Tel. +08-404 15 30 Fax + 08-404 15 39</p>	<p>CHINA SFA 中国 上海市静安区石门二路 333弄3号振安广场恒安大 厦27C室 (200041) T:+86(0)21 6218 8969 F:+86(0)21 6218 8970</p>
<p>ITALIA SFA ITALIA spa Via del Benessere, 9 27010 Sizzano (PV) Tel. 03 82 61 81 Fax 03 82 61 8200</p>	<p>POLSKA SFA POLAND ul. Kolejowa 33 05-092 Zominianki/Warszawa Tel. (+4822) 732 00 32 Fax (+4822) 751 35 16</p>	

SERVICE HELPLINES

<p>France United Kingdom Deutschland Italia España Portugal Benelux Sverige Polska РОССИЯ Türkiye Romania China</p>	<p>TEL ☎ N°Azur 0 810 05 90 02 1 UT par appel 0208 842 0033 (Call from a land line) 0800 82 27 82 0 0382 6181 +34 93 544 60 76 +351 21 350 70 00 +31 475 487100 08-744 15 18 (+4822) 732 00 33 (495) 258 29 51 0212 275 30 88 +40 (0) 256 245 092 +86(0)21 6218 8969</p>	<p>FAX 03 44 94 46 19 020 8842 1671 (060 74) 30928-90 +39 0382 618200 +34 93 462 18 96 +351 21 957 70 00 +31 475 486515 08-744 15 18 (+4822) 751 35 16 (495) 258 29 51 +90 212 275 90 58 +40 (0) 256 245 029 +86(0)21 6218 8970</p>
---	--	---

Service information : www.sfa.biz

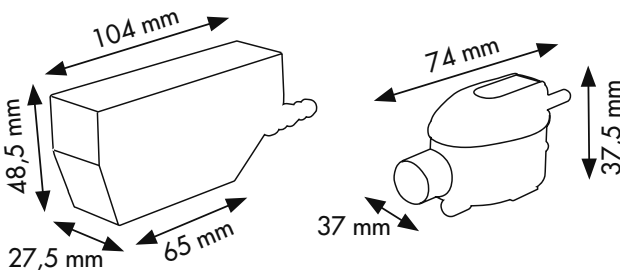

### 1. Комплектация

SANICONDENS Clim mini состоит из двух элементов:

- Насосный блок
- Детектор с 3 уровнями срабатывания

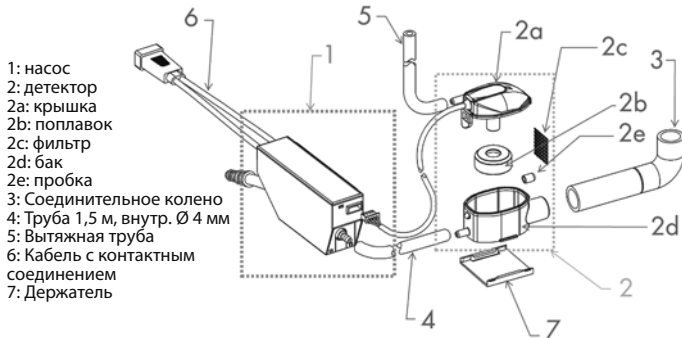

- 1: насос
- 2: детектор
- 2a: крышка
- 2b: поплавок
- 2c: фильтр
- 2d: бак
- 2e: пробка
- 3: Соединительное колено
- 4: Труба 1,5 м, внутр. Ø 4 мм
- 5: Вытяжная труба
- 6: Кабель с контактным соединением
- 7: Держатель

### 2. Предупреждение

#### SANICONDENS Clim mini

- Предназначен только для откачки конденсата и воды.
- Электрическое подключение производить согласно электротехническим предписаниям.
- Не должен работать вхолостую.
- Устанавливать детектор строго горизонтально.
- Устанавливать только в доме или помещении.
- Не погружать в воду.
- Перед любым вмешательством отключить от электрической сети.
- Поплавок следует устанавливать магнитом вверх.

### 3. Технические характеристики

Уровень шума на расстоянии 1 метр	23 дБА
Макс. пропускная способность	15 л/ч
Макс. откачивание по вертикали	14 м
Рекомендованное макс. откачивание по вертикали	6 м
Макс высота всасывания	2 м
Электропитание	220-240V-50 Гц
Мощность насоса	22 W
Тепловая защита	При нагреве выше 70°C - автоматическое отключение
Максимальная температура воды	35°C

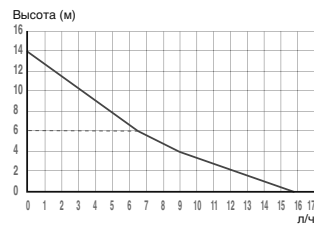

### 4. Установка

A – Детекторный блок

~ Магнитом вверх.

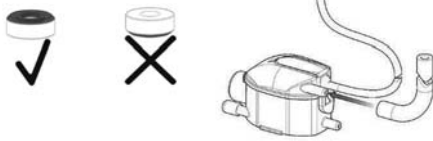

~ С закрытой крышкой.

~ Установить вытяжную трубу на крышку детектора по направлению вверх.

~ Расположить детектор в горизонтальном положении, закрепив на держателе.

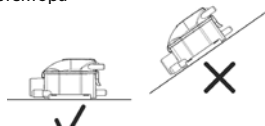

#### B - Насосный блок

~ Установить насос в отводном желобе 1 или на подвесном потолке 2. Соблюдайте направление отвода (указано стрелкой на насосном блоке).

- ~ Предпочтительно расположить насос вертикально.
- ~ Вокруг насоса следует оставить достаточно свободного места, чтобы он мог охлаждаться в случае продолжительной работы.
- ~ Устраните возможность контакта электрических кабелей с водой.

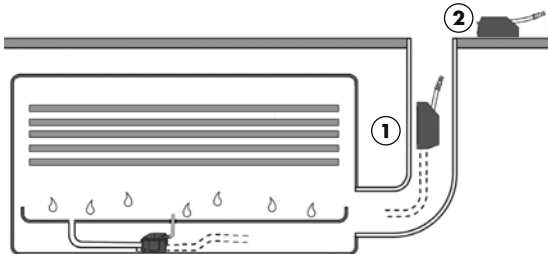

На SANICONDENS Clim mini дается гарантия на 2,5 года при условии его правильной установки и эксплуатации.



#### C – Гидравлическое подключение

~ Соединить детекторный блок с баком с конденсатом (1).

~ Соединить насос и детекторный блок с помощью трубы, входящей в комплект (2).

~ Отвод воды (3):

- Выход насоса соединяется с отводной канализацией при помощи трубы со внутренним диаметром 8 или 10 мм (не входит в комплект поставки).
- Опасность сифонирования: выход отводной трубы должен располагаться выше уровня бака с конденсатом.



#### D – Электрическое подключение

~ Соединить детектор с насосным блоком при помощи кабеля.

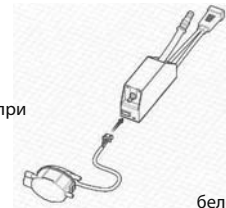

~ Для подключения аварийной сигнализации у вас имеются контакты NO/NC (нормально разомкнутый/нормально замкнутый), Рекомендованное максимальный ток через контакты 2А (5А Макс.). Подключите аварийную сигнализацию в соответствии с электрической схемой.

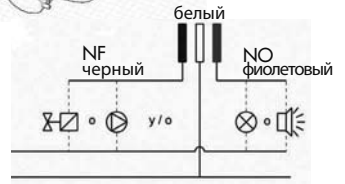

~ Электропитание:

- Произведите электрическое подключение насоса (фаза, земля, нейтраль):
  - Либо через кондиционер
  - Либо напрямую через дифференциальный автомат с порогом срабатывания 30 мА.



### 5. Ввод в эксплуатацию

- ~ Убедитесь, что отвод осуществляется в правильном направлении (указанном стрелкой на насосе).
- ~ Налейте воды в бак кондиционера.
- ~ Убедитесь, что насос начинает откачку воды и останавливается при уменьшении ее уровня.
- ~ Проверьте герметичность соединений.

Отводная труба (не входит в комплект поставки) внутр. Ø 8 или 10 мм с переходником



### 6. Техническое обслуживание

- ~ Любое вмешательство в работу насоса должно проводиться не под напряжением.
- ~ Это устройство требует технического обслуживания перед началом сезона либо регулярно, если насос используется круглый год.
- ~ Очистите:
  - бак.
  - фильтр.
  - поплавок.
  - Установите все на место и закройте бак.