

**YAESU**  
The radio

144 МГц  
ПОРТАТИВНАЯ РАДИОСТАНЦИЯ

*FT-25R*

*FT-25E*

Руководство по эксплуатации

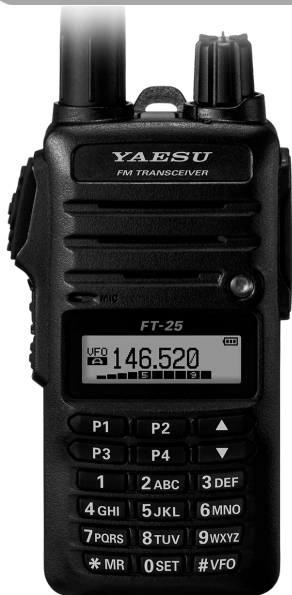

ICS

ООО «АЙ-СИ-ЭС», 123100, Москва,  
Краснопресненская наб., д.14, Экспоцентр, пав.7  
Тел.: (495) 232-29-03 E-mail: [info@yaesu.ru](mailto:info@yaesu.ru)  
[www.yaesu.ru](http://www.yaesu.ru)

# Содержание

Общее описание	1	Автоматический репитерный сдвиг (ARS)	28
Особенности FT-65R/E	1	Ручная настройка репитерного сдвига	28
О данном руководстве	2	Тональный набор (1750Гц)	29
Загрузка «Расширенного руководства»	3	Режима памяти	30
Комплектация и дополнительные аксессуары	4	Сохранение в памяти	31
Входящие в комплект аксессуары	4	Вызов из памяти	32
Доступные опции	4	Изменение имени метки	32
Информация по безопасности:	5	Вызов служебного канала	33
Управление и подключение (верхняя и передняя панели)	11	Изменение частоты служебного канала	33
Элементы управления и подключения (боковая панель)	12	Настройка смещения памяти	33
Элементы управления и подключения (LCD)	13	Удаление из памяти	34
Дисплей при нормальной работе	13	Погодные радиовещательные каналы	35
Отображение режима настройки и режима предпочтительной настройки	13	Погодные предупреждения	35
Отображение функций и настроек	14	Сканирование	36
Элементы управления и подключения (клавиатура)	15	Настройка повторного сканирования	36
Установка аксессуаров	16	Сканирование VFO	37
Установка антенны	16	Ручное сканирование VFO	37
Подготовка аккумулятора SBR-25LI	16	Сканирование запрограммированного режима (VFO)	37
Установка аккумулятора	16	Ввод символа / список символов	39
Извлечение аккумулятора	17	Режим Меню	40
Установка клипсы для ремня	17	Устранение неисправностей	44
Зарядка аккумулятора	18	Трансивер не включается	44
О настольной зарядной лампе	18	Нет звука	44
Индикация низкого заряда батареи	19	Передача отсутствует.	44
Об иконках индикатора батареи	19	Клавиши или ручка DIAL не реагируют	44
Ориентировочное время работы и индикация оставшегося уровня заряда	19	Батарейный блок не заряжается, а питание от аккумулятора прекращается сразу после зарядки	45
Основные режимы работы	20	Технические характеристики	46
Включение и выключение питания	20	Общие сведения	46
Регулировка уровня громкости звука и настройка шумоподавителя	20	Передатчик	46
Изменение режима VFO A и B	20	Приемник	47
Выбор рабочей полосы	21	Автоматический режим установки параметров	47
Установка частоты	21	Версия США	47
1) Настройка частоты	21	Азиатско-европейская версия	47
2) Прямой ввод частоты с клавиатуры	21		
3) Сканирование	21		
Работа на передачу	22		
Изменение уровня мощности передачи	22		
Включение режима настройки	23		
Установка клавиш быстрого вызова	23		
Назначение клавиш [P1]-[P4]	23		
(1) Одним нажатием выбор нужного состояния	23		
(2) Функция вызова меню настройки	23		
Назначение функций на кнопки [P1]-[P4]	23		
Настройка предпочтительного режима работы	24		
Дополнительные функции	25		
Включение и выключение функции блокировки клавиатуры	25		
Изменение блокировки клавиш	25		
Изменение настройки фоновой подсветки ЖК-дисплея и клавиатуры	25		
Отключение клавиатуры и звука останова сканирования	26		
Работа репитера	27		
Репитерный сдвиг	27		

## Особенности FT-25R/E

FT-25R/E - это двухдиапазонный FM-трансивер, имеющий прочную конструкцию с учетом привлекательных технических характеристик. Он имеет следующие популярные функции:

- Длительная работа аккумулятора

В комплект входит литиево-ионный аккумулятор емкостью 7,4В 1950 мАч. Дополнительная литий-ионная батарея 7,4 В 2500 мАч.

- 5 Вт надежная выходная мощность

Выходная мощность RF 5.0 Вт (высокая) / 2,5 Вт (средняя) / 0,5 Вт (низкая) (@ 7,4 В)

- Четыре программируемые пользователем клавиши для индивидуальных настроек.

Функция вызова и функция быстрой памяти.

- Мощный звук

Усилитель Bridged Transless (BTL) обеспечивает отличное звучание и создан для работы с шумных условиях.

- Прочная конструкция корпуса

IP54 и MIL-STD-810-C, D, E.

- Возможности блокировки Клавиатуры / Блокировка РТТ.





- Аварийные функции

Аварийный режим (аварийный сигнал, SOS-сигнал и дисплей служебного канала), светодиодный фонарь.

- Функция приемника FM

### О данном руководстве

Это руководство содержит символы и условные обозначения, чтобы привлечь внимание к важной информации.

Символ	Описание
	Этот значок указывает на предостережения и предупреждения, о которых должен знать пользователь.
	Этот значок показывает полезные примечания, советы и информацию.
	Этот значок указывает другие страницы, содержащие соответствующую информацию.
	Этот значок обозначает ссылку на Расширенное руководство FT-25R/E на веб-сайте YAESU.

- Настройки трансивера во время покупки называются «default» или «настройка по умолчанию».
- Названия элементов меню настройки, отображаемые на ЖК-дисплее, и имена клавиш трансивера, выделены жирным шрифтом в этом руководстве.

## Загрузка «Расширенного руководства»

Расширенное руководство содержит подробную информацию и функции, не описанные в данном руководстве. Загрузите Расширенное руководство FT-25R/E с веб-сайта YAESU и используйте вместе с настоящим Руководством по эксплуатации.

<http://www.yaesu.com/>

Ниже описаны функции, описанные в Расширенном руководстве FT-25R/E.

RF Squelch	Работа с аварийным каналом
Проверка напряжения аккумулятора	ARTS™ (автоматическая система ретранслятора диапазона)
Работа с VOX (с микрофоном для наушников или внешним микрофоном)	Базовая установка и работа ARTS™
Режим разделения VFO	Работа с DTMF
Использование функции шумоподавителя	Разные настройки
Выбор типа шумоподавителя	Пароль
Установка частоты тона CTCSS	Изменение радиочастотного шага
Установка номеров DCS CODE	Регулировка потребляемой мощности батареи
Работа с CTCSS / DCS / PAGER / ARTS™ Bell	Отключение светодиодного индикатора TX/BUSY
Работа с EPCS	Функция автоматического отключения питания (APO)
Работа с банком памяти	Переход в режим ожидания передатчика (TOT)
Режим только памяти	Блокировка пользования занятым каналом (BCLO)
Сканирование	Изменение уровня отклонения TX
Сканирование памяти	Функция голосового компилятора
Сканирование погодных предупреждений	Обратный скремблер (только для азиатской версии)
Программируемое (ограничение диапазона) сканирование памяти (PMS)	Клонирование
Сканирование приоритетного канала	Режим настройки (Меню)
Автоматическая подсветка при остановке сканирования	

### Входящие в комплект аксессуары

- \* SBR-25LI 7.4V, 1,950 мАч  
Аккумуляторная литий-ионная батарея
- \* Адаптер SAD-20C/U (для европейской / азиатской модели)
- \* Зарядное устройство SBH-22
- \* Клипса для ремня SHB-18
- \* Антенна SRA-16
- \* Руководство по эксплуатации
- \* Краткое руководство
- \* Гарантийный талон

### Доступные опции

- \* SBR-25LI 7.4B, 1,950 мАч  
Аккумуляторная литий-ионная батарея
- \* SBR-26LI 7.4V, 2500 мАч  
Аккумуляторная литий-ионная батарея большой емкости
- \* Зарядное устройство SBH-22
- \* SAD-20C / U \* AC адаптер (для европейской / азиатской модели)
- \* Кабель программирования SCU-35
- \* Кабель клонирования SCU-36
- \* VOX Микрофон SSM-512B
- \* C: для 220-240 В, U: для 220-240 В с вилкой BF

Наличие аксессуаров может отличаться. Некоторые аксессуары поставляются в стандартной комплектации для конкретных местных требований, в то время как другие могут быть недоступны в некоторых регионах. Данное устройство предназначен для оптимального использования с оригинальными аксессуарами Yaesu. Yaesu не несет ответственности за любое повреждение продукта, вызванное использованием аксессуаров, отличных от Yaesu. Обратитесь к вашему дилеру Yaesu за подробной информацией об этих и любых новых продуктах. Подключение любого аксессуара, не одобренного Yaesu, в случае его повреждения может привести к отмене действующей гарантии на это устройство.

**Обязательно прочтите меры предосторожности, чтобы безопасно использовать данный продукт.**

Yaesu не несет ответственности за свои и другие проблемы, вызванные неправильным использованием или использованием этого продукта вами или третьим лицом.

### Типы и значения примечаний



#### **Опасно**

Указывает на опасную ситуацию, которая, если ее не избежать, может привести к смерти или серьезной травме.

---



#### **Предупреждение**

Указывает на потенциально опасную ситуацию, которая, если ее не избежать, может привести к смерти или серьезной травме.

---



#### **Осторожно**

Указывает на потенциально опасную ситуацию, которая, если ее не избежать, может привести к незначительной или средней травме или только к материальному ущербу.

---

### Типы и значение примечаний



Указывает на запрещенное действие для безопасного использования этого продукта.

Например, указывает, что продукт не следует разбирать.

---



Указывает на действие, которое необходимо выполнить для безопасного использования этого продукта.

Например, указывает, что вилка питания должна быть отключена.

---



## ОПАСНО

Не используйте Данное устройство в «зоне, где его использование запрещено», например, в больнице, самолете или поезде».



Данное устройство может повлиять на работу электронных или медицинских устройств.

Не используйте Данное устройство во время езды на велосипеде или при вождении автомобиля. Это может привести к несчастным случаям.



Перед использованием этого продукта обязательно остановите велосипед или автомобиль в безопасном месте.

Не работайте на передаче в переполненном людьми месте для обеспечения безопасности людей, использующих медицинское устройство, такое как кардиостимулятор.



Радиоволна, излучаемая этим продуктом, может привести к неисправности медицинского устройства, что может послужить причиной несчастного случая.

Не прикасайтесь к материалу, просачивающемуся из аккумуляторной батареи голыми руками.



Химикат, который попал на вашу кожу или в ваш глаз, может вызвать химические ожоги. В этом случае немедленно обратитесь к врачу.

Те, у кого есть медицинское устройство, такое как кардиостимулятор, не должны находиться вблизи устройства. Если при передаче используйте внешнюю антенну, держитесь как можно дальше от внешней антенны.



Радиоволна, излучаемая передатчиком, может привести к неисправности медицинского устройства и привести к несчастному случаю.

Не используйте Данное устройство или зарядное устройство в месте, где образуется горючий газ.



Может произойти пожар или взрыв.

Не припайвайте и не замыкайте клемму аккумуляторной батареи. Это может привести к пожару, перегреву, взрыву или воспламенению.



Не переносите аккумуляторную батарею вместе с цепочкой, металлической заколкой для волос или маленькими металлическими предметами.

Это может привести к короткому замыканию.

Если начинается гроза при использовании внешней антенны, немедленно выключите данное устройство и отсоедините от него внешнюю антенну.



Это может привести к пожару, поражению электрическим током или повреждению.





## ПРЕДУПРЕЖДЕНИЕ

Не подключайте этот трансвер к напряжению, отличному от указанного напряжения питания.



Это может привести к пожару, поражению электрическим током или повреждению.

Не используйте батарейный блок другой модели, кроме указанного в описании трансвера.



Это может привести к пожару, перегреву, взрыву или воспламенению.

Не ведите слишком длинные передачи.



Основной корпус трансвера может перегреться, что приведет к сбою или ожогам.

Не разбирайте и не вносите никаких изменений в Данное устройство.



Это может привести к травме, поражению электрическим током или поломке.

Держите клеммы аккумуляторной батареи в чистоте.



Если контакты загрязнены или корродированы, это может привести к пожару, перегреву, взрыву или воспламенению.

Не используйте аккумуляторную батарею или зарядное устройство влажными руками. Не вставляйте и не вынимайте вилку питания мокрыми руками.



Это может привести к травме, утечке, пожару или сбою.

Если дым или странный запах исходит из основного корпуса, аккумулятора или зарядного устройства, немедленно выключите трансвер; Извлеките аккумуляторную батарею и выньте вилку из розетки.



Иначе это может привести к пожару, перегреву, повреждению, воспламенению или сбою. Обратитесь к дилеру, у которого вы приобрели Данное устройство, или в службу поддержки пользователей Yaesu.

Do Не используйте батарейный блок, который поврежден или деформирован.



Это может привести к пожару, нагреву, взрыву или воспламенению.

Не используйте зарядное устройство, которое не указано в спецификации Yaesu.



Это может привести к пожару или сбою.

При передаче держите трансвер на расстоянии не менее 5,0 мм от вашего тела.



Используйте только входящую в комплект антенну. Не используйте модифицированные или поврежденные антенны.

Если зарядка батарейного блока не может быть завершена в течение указанного времени, немедленно выньте вилку сетевого шнура зарядного устройства из розетки.



Иначе это может привести к пожару, перегреву, взрыву или воспламенению.



## ОСТОРОЖНО

Не трясите и не бросайте Данное устройство, удерживая его за антенну.



Данное устройство может нанести вред кому-нибудь.

Кроме того, это может привести к сбою или повреждению трансивера.

Не используйте трансивер в переполненном месте.



Антенна может ударить кого-то, что приведет к травме.

Не оставляйте этот трансивер в местах, подверженных воздействию прямых солнечных лучей или вблизи нагревателя.



Трансивер может деформироваться или обесцвечиваться.

Не размещайте этот трансивер во влажном или пыльном месте.



Это может привести к пожару или сбою.

Во время передачи держите антенну как можно дальше от вас.



Длительное воздействие электромагнитных волн может оказать негативное влияние на ваше здоровье.

Держите магнитные карты и видеоленту подальше от трансивера.



Данные, иначе могут быть стерты.

Заряжайте аккумуляторную батарею при температуре от +5 °C до +35 °C.

Зарядка аккумуляторной батареи за пределами этого температурного диапазона может привести к утечке, перегреву, снижению производительности или сокращению срока службы батареи.



При отсоединении шнура питания зарядного устройства обязательно держите вилку питания.



Вытягивание шнура питания может привести к его повреждению и вызвать пожар или электронный шок.

Не используйте микрофон, гарнитуру или наушники на слишком высоком уровне громкости.



Это может привести к ухудшению слуха.

Не очищайте корпус растворителем или бензолом.



Для чистки корпуса используйте мягкую сухую ткань.

Если трансивер не используется в течение длительного периода времени, выключите его и извлеките аккумуляторную батарею для обеспечения безопасности.



Не роняйте, не ударяйте и не бросайте трансивер.



Может произойти сбой или повреждение.

Храните Данное устройство в недоступном для детей месте.



Это может привести к травме и т. Д.

Надежно закрепите ремень и клипсу.



Если они установлены неправильно, FT-25R/E может упасть, что приведет к травме или повреждению устройства.



## ОСТОРОЖНО



Не кладите тяжелый предмет на шнур питания зарядного устройства.

Возможно повреждение аккумулятора, что может привести к возгоранию или поражению электрическим током.



Не используйте прилагаемое зарядное устройство для зарядки другого аккумулятора, который не указан для использования с зарядным устройством.

Это может привести к пожару.



Не используйте передатчик рядом с телевизором или радиоприемником.

Могут возникнуть радиопомехи при работе этих устройств.



Не используйте какие-либо продукты, кроме указанных в спецификации опций и аксессуаров.

Иначе может произойти сбой.



Когда зарядное устройство не используется, выньте вилку из розетки.



Перед выбрасыванием использованной батареи оберните в пакет или ленту ее клеммы.



Прежде чем использовать этот трансивер в гибридном или топливном автомобиле, обязательно обратитесь к автопроизводителю относительно использования трансивера в этом автомобиле.

Шум, создаваемый встроенным электрическим устройством (инвертором и т. п.), может нарушить нормальную работу трансивера.

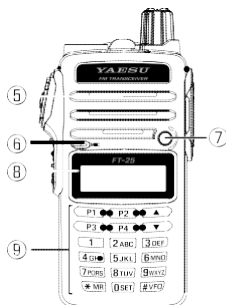
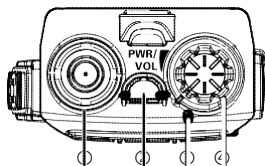

## 1. Антенный разъем стр. 16

Подключите входящую в комплект антенну SMA (или другую антенну с импедансом 50 Ом).

## 2. Кнопка аварийного сигнала

- Кратковременно нажмите этот переключатель, чтобы включить светодиодный мигающий индикатор.
- Нажмите и удерживайте в течение трех секунд, чтобы включить функцию аварийного сигнала.
- Нажмите клавишу клавиатуры F, а затем нажмите этот переключатель, чтобы передавать сигнал SOS.

## 3. TX / BUSY Индикатор стр. 20

Этот индикатор светится зеленым, когда шумоподаватель открывается, и во время передачи он светится красным.

## 4. Ручка PWR/VOL стр. 20

Поверните этот регулятор по часовой стрелке, чтобы включить трансивер и увеличить громкость. Вращение против часовой стрелки до щелчка отключит трансивер.

## 5. Динамик стр. 20

Здесь расположен внутренний динамик

## 6. Микрофон стр. 22

Внутренний микрофон находится здесь.

## 7. Светодиодный фонарь

## 8. ЖК-дисплей (жидкокристаллический дисплей) 13

На дисплее отображается текущее рабочее состояние.

## 9. Клавиатура стр. 15

Эти 18 клавиш выбирают важные рабочие функции FT-25R/E.

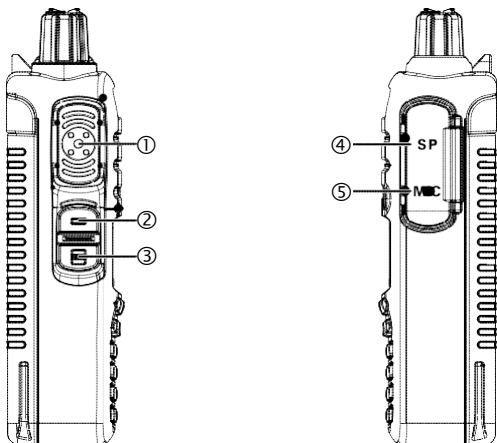

### 1. Переключатель PTT (Push To Talk) стр. 22

- Нажмите этот переключатель для работы на передачу и отпустите (для приема) после завершения передачи.
- В режиме установки нажмите кнопку PTT, чтобы сохранить новую настройку и вернуться к нормальной работе.

### 2. Кнопка MONI / T.CALL (функция выбирается в режиме установки) стр. 29

#### • США/Азиатская версия:

Нажмите этот переключатель, чтобы открыть шумоподавитель, и прослушать очень слабые сигналы на уровне фонового шума.

#### • Европейская версия:

Нажатие этого переключателя активирует T-CALL (1750 Гц) для доступа к ретранслятору.

### 3. Клавиша F стр. 23

Нажмите и удерживайте эту клавишу, чтобы войти в режим настройки.

### 4. SP разъем

Этот трехжильный миниатюрный разъем обеспечивает соединение для внешнего динамика.

### 5. Гнездо подключения микрофона.

Этот трехжильный миниатюрный разъем для подключения микрофона, гарнитуры, наушников, PTT и заземления.

## Элементы управления и подключения (LCD)

### Нормальный режим работы

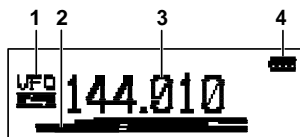

Режим дисплея по умолчанию

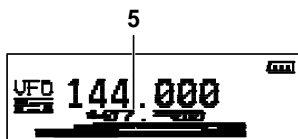

Режим двойного прослушивания FM

- |                              |   |
|------------------------------|---|
| 1 VFO-A / VFO-B .....  20    | 4 Индикатор батареи.....  19            |
| 2 S & PO измеритель.....  22 | 5 Частота двойного прослушивания FM  20 |
| 3 Рабочая частота .....  21  |   |

### Режим настройки и режим предпочтительных параметров



Отображение режима настройки и режима предпочтительной настройки

- |                            |                                    |
|----------------------------|------------------------------------|
| 6 Меню настройки .....  23 | 7 Предпочтительная настройка..  24 |
|----------------------------|------------------------------------|

## Отображение функций и настроек

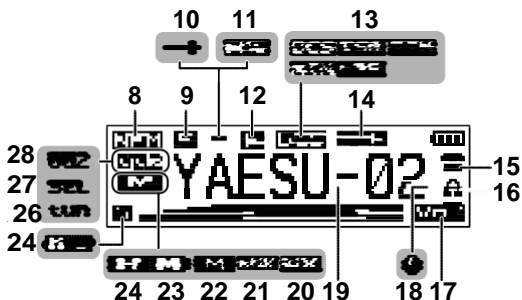

- 8 Режим работы стр. 19.
- 9 Вторая клавиатура активна стр. 14
- 10 Направление сдвига ретранслятора стр. 28
- 11 Программируемая память (режим (VFO)) Сканирование стр. 37
- 12 Приоритетный канал стр. 15
- 13 Работа шумоподавителя стр. 40
- 14 Функция скремблера стр. 40
- 15 Режим DTMF стр. 40
- 16 Блокировка клавиатуры стр. 25
- 17 Функция VOX стр. 40
- 18 Функция автоматического отключения стр. 40
- 19 Имя тега памяти стр. 31,32.
- 20 Погодный канал стр. 35
- 21 Банк памяти стр. 30
- 22 Режима памяти стр. 30
- 23 Пропущенный канал памяти стр. 33
- 24 Служебный канал: стр. 33
- 25 Индикатор уровня мощности TX стр. 22
- 26 Настройка смещения памяти стр. 33
- 27 Выбор индикатора ICON
- 28 Номер канала памяти (БАНК)

## Элементы управления и подключения (клавиатура)

Кнопка	Основная функция (нажмите)	Вторая функция (нажмите F + Key)	Третья функция (нажмите и удерживайте)
	Знак ввода частоты "1"	—	Вызов погодных каналов
	Знак ввода частоты "2"	—	Активирует функцию ARTS
	Знак ввода частоты "3"	—	—
	Знак ввода частоты "4"	—	—
	Знак ввода частоты "5"	—	—
	Знак ввода частоты "6"	—	Функция блокировки клавиш
	Знак ввода частоты "7"	—	—
	Знак ввода частоты "8"	—	—
	Знак ввода частоты "9"	—	—
	Знак ввода частоты "0"	—	—*1
	вызвать сохраненную или назначенную настройку	HOME (фиксированная настройка) сохранить или назначить функцию	Сохранение или назначение функции кнопки
		TX PWR (фиксированная настройка)	
		SQL TYPE (фиксированная настройка)	
		REV (Фиксированная настройка)	
	Переключает частотный контроль между VFO и системами памяти	Активация функции приоритета	Режим записи в память
	Переключает управление диапазоном между УКВ, УВЧ и FM-радиовещанием	PMS (сканирование программной памяти (режим))	Настройка сканирования программы

\* 1: При вводе частоты с клавиатуры есть клавиша для частот, заканчивающихся на ноль - после последней ненулевой цифры нажмите и удерживайте клавишу [0/SET], чтобы ввести все нули одновременно.



## Установка антенны

Входящая в комплект антенна обеспечивает хорошую производительность на всем частотном диапазоне трансивера. Однако для расширенного приема на некоторых частотах вы можете подключить антенну, разработанную специально для этого частотного диапазона, поскольку поставляемая антенна не всегда может обеспечить высокую производительность на всех частотах.

Чтобы установить антенну, возьмите её за основание и вращая установите на трансивер до тех пор пока она не будет прочно затянута. Не закручивайте слишком сильно.

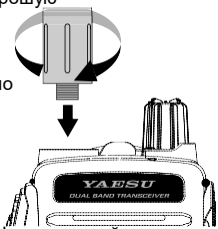

- Никогда не работайте без антенны
- При установке антенны никогда не удерживайте ее за верхнюю часть, вкручивая ее на сопрягаемый разъем на трансивере.
- Если вы используете внешнюю антенну для передачи, убедитесь, что КСВ, равен 1,5:1 или ниже, чтобы избежать чрезмерной потери.

## Подготовка аккумулятора SBR-25LI

SBR-25LI - высокопроизводительная литий-ионная батарея, обеспечивающая длительное время работы в компактном корпусе. При нормальном использовании SBR-25LI может использоваться для приблизительно 300 циклов зарядки, после чего ее время работы уменьшится. Если старый батарейный блок имеет уменьшенную емкость, замените его на новый.

## Установка аккумулятора

1. Вставьте батарейку в батарейный отсек на задней панели трансивера (1).
2. Вставьте аккумулятор до тех пор, пока не будет надежно зафиксирована защелка аккумулятора на нижней задней стороне трансивера (2).

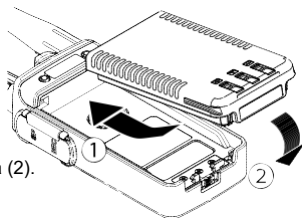

## Установка аксессуаров

### Извлечение аккумулятора

Чтобы извлечь аккумулятор, выключите трансивер. При перемещении защелки в направлении стрелки, как показано на рисунке, сдвиньте батарейный блок вниз и из трансивера.

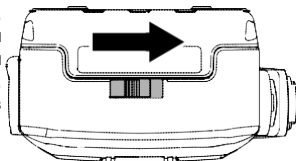

### Крепление клипсы

Закрепите клипсу для ремня на задней панели трансивера, используя прилагаемые винты (два).

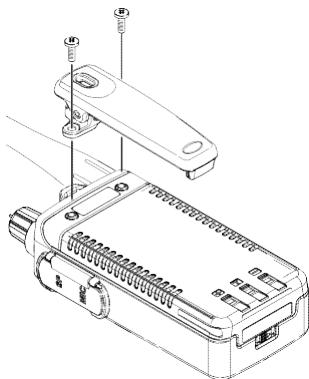

## Зарядка аккумулятора

Если аккумулятор никогда не использовался, но он разряжен, его можно заряжать, поставив трансивер FT-25R/E в зарядный стакан SBH-22, подключенный к адаптеру SAD-20B.

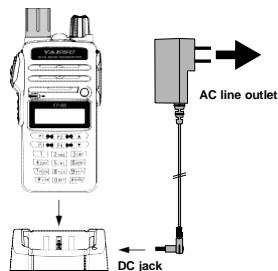

**FT-25R/E / SBH-22 с SAD-20B**  
(Пример модели США)

Разряженный аккумулятор SBR-25LI будет полностью заряжен примерно через 3,5 часа (в зависимости от батареи). Вытащите SAD-20B из гнезда постоянного тока и розетки электросети.



- SAD-20B не предназначен для питания трансивера во время работы (прием или передача).
- Пожалуйста, имейте в виду, что SAD-20B может вызывать шум в работе телевизора и радиоприемника, находясь в непосредственной близости, поэтому мы не рекомендуем использовать его рядом с такими устройствами.

## О настольном зарядном стакане

Состояние зарядки аккумулятора указывается лампочкой на зарядном устройстве, как показано в таблице ниже:

Цвет лампочки	Описание
Красная	Идет процесс зарядки
Зеленый	Зарядка завершена
Красный мигает	Ошибка заряда

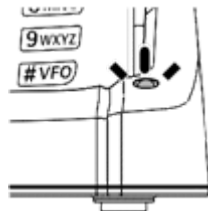

## Charging the Battery Pack

### Индикация низкого заряда батареи

• Если аккумулятор разряжается во время использования, напряжение постепенно уменьшается. Когда напряжение батареи слишком низкое для надежной работы, на ЖК-дисплее будет мигать значок "☐", что означает, что аккумулятор необходимо перезарядить перед дальнейшим использованием.

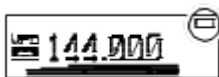

• Избегайте перезарядки литий-ионных батарей, так как это может снизить зарядную способность вашего литий-ионного аккумулятора.

Об иконках индикатора заряда батареи:

Иконки	Описание
	Полная мощность аккумулятора
	Достаточная мощность
	Низкая мощность
	Зарядить (или заменить) аккумулятор

### Ориентировочное время работы и индикация оставшегося уровня заряда

Приблизительное время работы трансивера с полностью заряженным аккумулятором выглядит следующим образом.

Диапазон частот		SBR-25LI	SBR-26LI
Amateur Band	144 MHz band	Approx. 10.0 hours	Approx. 12.5 hours
	430 MHz band	Approx. 9.0 hours	Approx. 11.5 hours
FM Broadcast Band		Approx. 11.0 hours	Approx. 15.0 hours

Передача 6 секунд; Прием 6 секунд; Режим ожидания 48 секунд.

## Включение и выключение питания

- Убедитесь, что батарейный блок установлен и полностью заряжен. Подключите антенну к разъему на верхней панели.
- Поверните ручку PWR/VOL до упора, чтобы включить трансивер. Текущее напряжение питания постоянного тока будет отображаться на дисплее в течение двух секунд. После двух секундного интервала дисплей начнет индикацию нормальной рабочей частоты.
- Чтобы выключить трансивер, поверните ручку PWR/VOL полностью против часовой стрелки до щелчка.

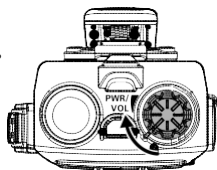

## Отрегулируйте уровень громкости звука и настройку шумоподавителя

Р Поверните ручку PWR/VOL, чтобы отрегулировать громкость приемника. Слушайте эфир с открытым шумоподавителем, чтобы настроить комфортный уровень звука.

1. Чтобы настроить уровень шумоподавителя, нажмите клавишу F, а затем нажмите кнопку MONI/T.CALL, чтобы войти в режим настройки уровня SQ.
2. Нажмите [▲] или [▼] для регулировки отключения фонового шума.
3. Нажмите кнопку PTT, чтобы сохранить настройку шумоподавителя и вернуться к нормальной работе.

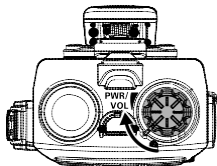

## Изменение режима VFO A и B

Несколько раз нажмите кнопку [#VFO], чтобы переключить частоту между режимом VFO A и B.



## Двойное прослушивание FM-радиостанций

1. Нажмите клавишу F, а затем нажмите клавишу [P3]. На ЖК-дисплее отображаются как VFO A, так и FM-радиочастоты.

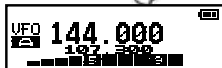

2. В течение 10 секунд нажмите [▲], [▼] или используйте клавиатуру для настройки на желаемую радиочастоту FM. Затем через 10 секунд после завершения настройки нажмите и удерживайте кнопку [▲] или [▼] чтобы начать сканирование вверх или вниз.
3. Чтобы вернуться к нормальной работе, нажмите клавишу F, а затем снова нажмите клавишу [P3].

# Основные режимы работы

## Установка частоты

Вначале FT-25R/E будет работать в режиме «VFO». VFO разрешает свободную настройку во всем выбранном в данный момент рабочем диапазоне с определенными шагами частоты (рабочие каналы).

На FT-25R/E предусмотрены три основных метода навигации по частоте.

### 1) Настройка частоты

Нажмите [▲] кнопку, чтобы настроить FT-25R/E на более высокую частоту, одновременно нажимая [▼] клавишу, это будет уменьшать рабочую частоту, шаг за шагом для текущего диапазона работы.

### 2) Прямой ввод частоты с клавиатуры

Рабочую частоту можно вводить непосредственно с клавиатуры, нажимая на цифры на клавиатуре в правильной последовательности.

Примеры:

Чтобы ввести 145.560 МГц, нажмите [1] -> [4] -> [5] -> [5] -> [6] -> [0]

Чтобы ввести 145.000 МГц \*, нажмите [1] -> [4] -> [5] -> [0] -> [0] -> [0]

\* Для ввода частот, заканчивающихся нулями, есть быстрый способ - после последней ненулевой цифры нажмите и удерживайте клавишу [0/SET], чтобы ввести оставшиеся нули.

## 1) Сканирование

### Ручное сканирование VFO:

Чтобы вручную запустить сканирование VFO, нажмите и удерживайте кнопку [▲] или [▼] чтобы начать сканирование вверх или вниз соответственно.

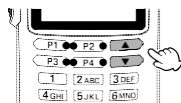

### Программируемый режим сканирования VFO:

Чтобы начать сканирование в пределах ограниченного поддиапазона в режиме VFO, нажмите и удерживайте кнопку [#VFO], чтобы выбрать ширину полосы частот для запрограммированного сканера (VFO). Затем нажмите клавишу F и клавишу [#VFO], чтобы начать сканирование.

Сканер остановится, если он получит сигнал, достаточно сильный, чтобы открыть порог шумоподавителя.

Затем FT-25R/E будет удерживать эту частоту в соответствии с настройкой «RE- SUME» (Пункта меню «25 RESUME»).

Нажмите кратковременно кнопку PTT, чтобы отменить сканирование (это только остановит сканирование).



(Запрограммированный режим VFO Scan)



Директория сканирования не может быть отменена во время сканирования FT-25R/E.



Подробнее о сканировании см. на стр. 36.

### Работа на передачу

- Для передачи нажмите кнопку РТТ и говорите в микрофон на передней панели (расположенный в нижнем левом углу решетки динамика) обычным голосом. Индикатор TX / BUSY будет гореть красным во время передачи.
- Чтобы вернуться в режим приема, отпустите переключатель РТТ.
- Во время передачи уровень мощности будет обозначен гистограммой внизу ЖК-дисплея. Полная шкала подтверждает «Высокую мощность». Пять полосок показывают «Среднюю мощность», а одна полоска показывает «Низкую мощность». Кроме того, во время работы с настройкой «Низкая мощность» или «Средняя мощность» значок «L» или значок «M» появится в нижней левой части дисплея.

### Изменение уровня мощности передачи

Чтобы изменить уровень мощности:

1. Нажмите клавишу F, а затем нажмите кнопку [P2].

• На дисплее отобразится текущий выходной уровень мощности TX.

• Чтобы настроить мощность передачи, нажмите и удерживайте клавишу F.

Затем несколько раз нажмите [▲] или [▼] для выбора пункта меню «32 TX PWR», а затем нажмите клавишу F.

2. Нажмите [▲] или [▼] чтобы выбрать желаемый уровень выходной мощности.

Доступны следующие варианты: «HI» (5 Вт), «MID» (2,5 Вт) и «LOW» (0,5 Вт).

3. Нажмите кнопку РТТ, чтобы сохранить новую настройку и вернуться к нормальной работе.

## Основные режимы работы

### Включение режима настройки

Используйте следующую процедуру для активации режима установки и настройки параметров трансивера.

1. Нажмите и удерживайте клавишу F, чтобы войти в режим настройки.
2. Повторно нажмите кнопку [▲] или [▼] для выбора пункта меню настройки.
3. Кратковременно нажмите клавишу F, чтобы включить настройку.
4. Нажмите [▲] или [▼] чтобы отрегулировать уровень.
5. После завершения выбора и настройки нажмите кнопку РТТ, чтобы сохранить новый параметр и выйти в обычный режим.

### Установка клавиш быстрого вызова

Четыре клавиши (P1, P2, P3 и P4) программируются пользователем. Клавиши можно настроить, как показано в таблице: :

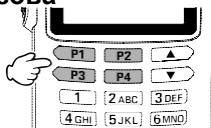

Кнопка	Сохранить (Нажать и удерживать)	Вызвать (нажать)
	сохранить или назначить кнопку	вызвать сохраненную или назначенную настройку

#### (1) Одним нажатием выбор нужного состояния

1. Чтобы сохранить нас тройку, нажмите и удерживайте одну из кнопок [P1], [P2], [P3] или [P4].
2. Чтобы вызвать нужное состояние, нажмите соответствующую кнопку [P1], [P2], [P3] или [P4].

#### (2) Назначение функций клавишам быстрого вызова

1. Нажмите и удерживайте клавишу F, чтобы войти в режим настройки.
2. Нажмите [▲] или [▼] для выбора пункта меню, который будет назначен клавише быстрого вызова.
3. Нажмите и удерживайте кнопки [P1], [P2], [P3] или [P4], чтобы назначить функцию клавише быстрого вызова.
4. Нажмите клавиши [P1], [P2], [P3] или [P4], чтобы вызвать назначенную функцию.



## Настройка функций назначенных на кнопки [P1]-[P4]

Нажмите кнопку F, а затем [P1], [P2], [P3] или [P4], чтобы вызвать настройки функций как указано в таблице справа. Эту функции нельзя изменить.

Key	Function
F key + [P1]	HOME channel
F key + [P2]	TX PWR setting
F key + [P3]	DUAL WATCH ON/OFF
F key + [P4]	REV

## Настройка предпочтительного режима работы

Можно выбрать следующие предпочтительные режимы работы.

Дисплей	Описание
<b>F1:SET RESET</b>	Сбросьте настройки режима установки на заводские настройки по умолчанию
<b>F2:MEM RESET</b>	Очистите настройки памяти до заводских значений по умолчанию.
<b>F3:BANK RESET</b>	Очистите настройки банка памяти.
<b>F4:ALL RESET</b>	Очистите все настройки памяти до заводских значений по умолчанию.
<b>F5:MEM-ONLY</b>	Работа только в режиме памяти.
<b>F6:VHF-ONLY</b>	Работа только с УКВ-диапазоном.
<b>F7:UHF-ONLY</b>	Работа только с УВЧ-диапазоном.
<b>F8:DUAL DISP</b>	Отобразите как VFO-A, так и VFO-B.
<b>F9:CLONE</b>	Режим клонирования.

1. Выключите трансивер.
2. Одновременно нажмите и удерживайте кнопку MONI / T.CALL и PTT, при включении трансивера.
3. Когда включена подсветка ЖК-дисплея, отпустите кнопку MONI/T.CALL и переключатель PTT.
4. На основании указанной выше таблицы, нажмите [▲] или [▼] для выбора желаемого режима работы.
5. Кратковременно нажмите клавишу F, чтобы активировать выбранный режим работы.



## Дополнительные функции

Познакомившись с основными режимами работы с FT-25R/E, вы захотите узнать о некоторых удобных функциях и операциях.

### Включение и выключение функции блокировки клавиатуры

Клавиатура FT-25R/E может быть заблокирована для предотвращения случайного изменения частоты или непреднамеренной передачи.

1. Нажмите и удерживайте клавишу [6], чтобы заблокировать клавиши и переключатели.

- Значок "Ключ" появится на дисплее.
- Чтобы разблокировать, нажмите и удерживайте кнопку [6] еще раз.

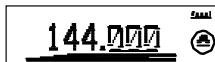

### Изменение блокировки клавиш

Можно выбрать следующие способы блокировки.

Дисплей	Описание
Кнопка (настройка по умолчанию)	Блокируется только клавиатура на передней панели.
РТТ	Переключатель РТТ заблокирован (передача невозможна).
Р+К	Переключатель РТТ и клавиатура заблокированы.

1. Нажмите и удерживайте клавишу F, чтобы войти в режим настройки.
2. Нажмите [▲] или [▼] для выбора пункта меню «15 KEY LOCK».
3. Кратковременно нажмите клавишу F, чтобы включить настройку этого элемента.
4. Нажмите [▲] или [▼] чтобы выбрать одну из перечисленных выше способов блокировки
5. Нажмите кнопку РТТ, чтобы сохранить новую настройку и вернуться к нормальной работе.

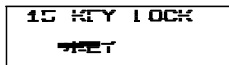

### Изменение настройки фоновой подсветки ЖК-дисплея и клавиатуры

Дисплей	Описание
5secKEY (настройка по умолчанию)	Подсветка клавиатуры и ЖК-дисплея в течение 5 секунд.
10secKEY	Подсветка клавиатуры и ЖК-дисплея на 10 секунд.
30secKEY	Подсветка клавиатуры и ЖК-дисплея в течение 30 секунд.
CONT	Подсветка клавиатуры и дисплея постоянно горит
OFF	Отключена функция подсветки клавиатуры и дисплея.

1. Нажмите и удерживайте клавишу F, чтобы войти в режим настройки.
2. Нажмите [▲] или [▼] для выбора пункта меню «16 LAMP»
3. Нажмите клавишу F, чтобы включить настройку этого элемента.

4. Нажмите [▲] или [▼], чтобы выбрать один из режимов, описанных выше.

5. Нажмите кнопку РТТ, чтобы сохранить новую настройку и вернуться к нормальной работе.

10 | **5 BEEP**

→ **5 BEEP**

### Отключение клавиатуры и звука остановки сканирования

Будет звучать звуковой сигнал при нажатии кнопок клавиатуры, а также при остановке сканирования приемника. Работа со звуковым сигналом может быть изменена, как показано в таблице ниже:

Дисплей	Описание
<b>KEY</b>	Звуковой сигнал звучит при нажатии кнопки клавиатуры.
<b>KEY+SC (настройка по умолчанию)</b>	Звуковой сигнал звучит при нажатии кнопок клавиатуры или при остановке сканирования приемника.
<b>OFF</b>	Звуковой сигнал не звучит.

1. Нажмите и удерживайте клавишу F, чтобы войти в режим настройки.

2. Нажмите [▲] или [▼] для выбора пункта меню «5 BEEP».

3. Нажмите клавишу F, чтобы включить настройку этого элемента.

4. Нажмите [▲] или [▼] для выбора «OFF»

**5 BEEP**

→ **OFF**

5. Нажмите кнопку РТТ, чтобы сохранить новую настройку и вернуться к нормальной работе.

6. Чтобы снова включить звуковой сигнал, выберите «KEY» или «KEY + SC (настройка по умолчанию)» на шаге 4, указанном выше.

## Работа репитера

Станции ретранслятора часто расположены на вершинах гор или других местах на высоком уровне и обеспечивают значительное покрытие связи для маломощных портативных или мобильных трансиверов. FT-25R/E имеет ряд функций, которые делают работу с ретранслятором простой и приятной.

### • Репитерный сдвиг

Для полосы 144 МГц сдвиг репитера будет составлять 0,6 МГц. В диапазоне 430 МГц сдвиг может составлять 0,6 МГц.

### • Автоматический репитерный сдвиг (ARS)

FT-25R/E обеспечивает удобную функцию автоматического переключения ретранслятора, которая автоматически применяет соответствующий сдвиг частоты повторителя при настройке подполос ретранслятора в указанной стране. Параметры настройки ARS перечислены ниже:

Дисплей	Описание
ARS : ON (по умолчанию)	Включена функция автоматического переключения ретранслятора.
ARS : OFF	Отключена функцию автоматического переключения ретранслятора.

1. Нажмите и удерживайте клавишу F, чтобы войти в режим настройки.
2. Нажмите [▲] или [▼] для выбора пункта меню «24 REPEATER».
3. Нажмите клавишу F, чтобы включить настройку этого элемента.
4. Нажмите клавишу F, чтобы включить ARS.
5. Нажмите [▲] или [▼] для выбора «ON» или «OFF».
6. Нажмите кнопку PTT, чтобы сохранить новую настройку и вернуться к нормальной работе.

```
24 REPEATER
→ARS : ON
MODE : SIMPLEX
SHIFT : 0.60M
```

Ручная настройка репитерного сдвига

Если функция ARS была деактивирована или если директория сдвига ретранслятора отличается от установленного значения ARS, направление сдвига ретранслятора можно установить вручную.

1. Нажмите и удерживайте клавишу F, чтобы войти в режим настройки.
2. Нажмите [▲] или [▼] для выбора пункта меню «24 REPEATER», затем нажмите клавишу F, чтобы включить этот элемент.
3. Нажмите [▲] или [▼] для выбора MODE и нажмите клавишу F, чтобы включить этот элемент.
4. Нажмите [▲] или [▼] для выбора режима сдвига и нажмите клавишу F, чтобы включить настройку этого элемента.

<b>24 REPEATER</b> <b>ARS : ON</b> <b>MODE : SIMPLEX</b> <b>SHIFT : 0.60M</b>
--

Дисплей	Описание
<b>MODE : SIMPLEX</b> (по умолчанию)	Отключите функцию переключения ретранслятора вручную.
<b>MODE : +REP</b>	Включите ручное изменение сдвига ретранслятора + директорию.
<b>MODE : -REP</b>	Включите ручную настройку репитерного сдвига - директорию.

5. Чтобы изменить величину сдвига ретранслятора, нажмите [▲] или [▼] для выбора SHIFT.
6. Нажмите клавишу F, чтобы включить настройку этого элемента.
7. Нажмите [▲] или [▼], чтобы выбрать частоту репитерного сдвига (0,05 МГц ~ 99,95 МГц).
8. Нажмите кнопку РТТ, чтобы сохранить новую настройку и вернуться к нормальной работе.

## Работа репитера

### Тональный набор (1750Гц)

Для работы, где требуется пакетный сигнал 1750 Гц для доступа ретранслятора (обычно в Европе), клавиша MONI / T.CALL может быть запрограммирована, чтобы вместо этого выполнять функцию «Tone Call». Используйте пункт «Режим настройки» " 19 MON / T-CL", чтобы изменить конфигурацию этой клавиши.

Дисплей	Описание
<b>MONITOR</b> (настройка по умолчанию (версия для США и Азии))	Нажатие кнопки MONI / T.CALL открывает шумоподавитель
<b>T-CALL1750</b> (настройка по умолчанию (европейская версия))	Нажатие кнопки MONI / T.CALL активирует сигнал синхронизации 1750 Гц.
<b>T-CALL2100</b>	Нажатие кнопки MONI / T.CALL активирует звуковой сигнал 2100 Гц.
<b>T-CALL1000</b>	Нажатие кнопки MONI / T.CALL активирует звуковой сигнал 1000 Гц.
<b>T-CALL1450</b>	Нажатие кнопки MONI / T.CALL активирует звуковой сигнал 1450 Гц.

1. Нажмите и удерживайте клавишу F, чтобы войти в режим установки.
2. Нажмите [▲] или [▼] для выбора пункта меню «19 MON / T-CL».
3. Нажмите клавишу F, чтобы включить настройку этого элемента.
4. Нажмите [▲] или [▼] для выбора функции вызова тонального сигнала.

**19 MON/T-CALL**  
**MONITOR**

5. Нажмите кнопку PTT, чтобы сохранить новую настройку и вернуться к нормальной работе.

Чтобы получить доступ к ретранслятору с контролируемым тоном, нажмите и удерживайте кнопку MONI / T.CALL в течение времени, указанного владельцем / оператором ретранслятора. Передатчик автоматически активируется, и тональный сигнал 1750 Гц будет наложен на несущую. После доступа к ретранслятору отпустите кнопку MONI / T.CALL и используйте PTT-переключатель, чтобы активировать передатчик после этого.

## FT-25R/E обеспечивает широкий спектр ресурсов системы памяти:

- 200 "стандартных" каналов памяти, пронумерованных от "001" до "200".
- 2 канала «Home», обеспечивающие хранение и быстрый вызов одной основной частоты на каждый рабочий диапазон.
- 10 наборов ячеек памяти, также называемых каналами «Запрограммированные память сканирования», обозначенных «L01 / U01» через «L10 / U10»,
- 10 банков памяти, обозначенных «BANK 1» через «BANK10». Каждому банку памяти может быть назначено до 200 каналов из «стандартных» и «PMS» каналов памяти.
- 10 каналов «Погодного оповещения».

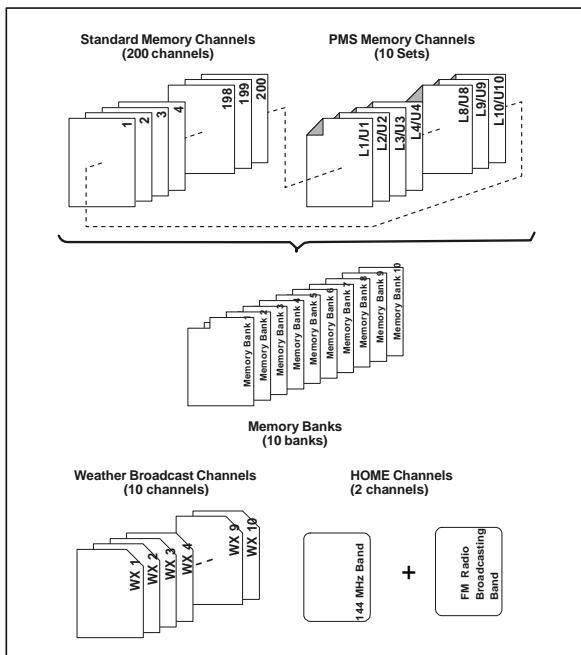

### Сохранение в памяти

1. Выберите нужную частоту во время работы в режиме VFO. Обязательно настройте любые требуемые тональные сигналы CTCSS или DCS, а также любое требуемое смещение ретранслятора. Уровень мощности также можно настроить, если вы хотите его сохранить.
2. Нажмите и удерживайте кнопку [\*MR].  
Пустой канал памяти будет отображаться автоматически.
3. Если требуется изменить номер другого канала, нажмите кнопку [▲] или [▼].
4. Нажмите алфавитно-цифровые клавиши для ввода символов и создайте «Tag» (метку) для канала памяти.  
Если не ввести «тег» (метку), перейдите к шагу 5.



- Чтобы переместить курсор на следующий символ, нажмите клавишу F.
- Чтобы исправить ошибку, нажимайте клавишу F до тех пор, пока курсор не вернется в позицию символа.



- Более подробную информацию о символе / символе см. на стр. 39.

5. Нажмите и удерживайте кнопку [\*MR], чтобы сохранить частоту и настройки в выбранном канале памяти.  
«MEM-IN» на дисплее будет мигать дважды, и зазвучит сигнал звук для завершения настройки памяти.



### Вызов из памяти

1. Во время работы в режиме VFO нажмите кнопку [\*MR], чтобы войти в режим памяти.
2. Нажмите [▲] или [▼] для выбора желаемого канала памяти..
3. Чтобы вернуться в режим VFO, нажмите клавишу [\*FVO].



Когда трансивер уже переключен в режим памяти, простым способом вызова канала памяти является ввод номера канала памяти с помощью цифровой клавиатуры.

Например: в режиме памяти для вызова канала памяти # 002 нажмите клавишу [2].



Чтобы вызвать канал памяти № 200, введите «200». Для вызова программируемых каналов памяти «L1 / U1» через «L10 / U10» введите «201/202» через «210/220».

### Изменение имени метки

1. Нажмите клавишу [\*MR], чтобы вызвать канал памяти, который вы хотите пометить или переименовать.
2. Нажмите и удерживайте клавишу F, чтобы войти в режим настройки.
3. Нажмите [▲] или [▼] для выбора пункта меню «20 NAME TAG».
4. Нажмите клавишу F, чтобы ввести (или изменить) тег имени канала.

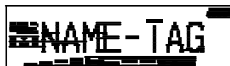

Появится сообщение «NAME-TAG».

5. Нажмите клавиши алфавита / цифры, чтобы ввести символы для канала памяти «Метки»
  - Чтобы переместить курсор к следующему символу, нажмите [▲].
  - Чтобы исправить ошибку, нажмите [▼], пока курсор не вернется в позицию символа.



Более подробную информацию о вводе символа / символа см. на стр. 39.

6. Нажмите кнопку РТТ, чтобы сохранить новую настройку и вернуться к каналу памяти.

## Режим памяти

### Вызов служебного канала

Для каждого рабочего диапазона предусмотрена память канала «HOME», что позволяет быстро восстановить любимую рабочую частоту на каждом диапазоне.

Домашние каналы по умолчанию	
Диапазон	Частота
144 MHz Band	144.000 MHz
FM Radio Band	95.000 MHz

1. Нажмите клавишу F, затем нажмите кнопку [P1].

Отображается исходный домашний канал по умолчанию, как указано выше.

2. Нажмите клавишу F, затем нажмите кнопку [P1], чтобы выйти в нормальный режим работы.

Повторите этот процесс, чтобы вызвать канал HOME на любом рабочем диапазоне.

### Изменение частоты основного канала

Частоты домашнего канала могут быть изменены из настроек по умолчанию.

1. Во время работы в режиме VFO выберите нужную частоту.

2. Нажмите и удерживайте кнопку [\*MR].

Отобразится пустой канал памяти.

3. Нажмите клавишу [P1].

• Отобразится «HOME-IN», а затем выйдете в режим нормальной работы.

• Частота домашнего канала изменится, и перезапись завершится.

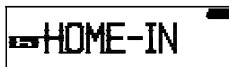

### Настройка смещения памяти

Когда вызывается какой-то конкретный канал памяти, легко настроить этот канал, как если бы вы были в режиме «VFO».

1. Вызовите канал памяти.

2. Нажмите кнопку [\*MR], чтобы активировать функцию «Настройка канала памяти».

Номер канала памяти на ЖК-дисплее будет заменен на «tun».





Когда вместо показания рабочей частоты канала памяти отображается алфавитно-цифровой тег, дисплей автоматически возвращается к отображению рабочей частоты вместе с индикацией «tun». Нет необходимости входить в Меню и переключаться с отображения буквенно-цифровых символов на дисплей рабочей частоты.

3. Нажмите [▲] или [▼] для настройки на желаемую частоту.
4. Чтобы вернуться к исходной частоте памяти, просто нажмите кнопку [\*MR]. Дисплей вернется к отображению буквенно-цифрового тега (если есть), который, возможно, первоначально появился на ЖК-дисплее.



Чтобы сохранить новую частоту при использовании настройки смещения памяти, нажмите и удерживайте кнопку [\*MR] (в соответствии с обычной процедурой сохранения памяти). Отобразится следующая доступная ячейка памяти. Затем нажмите и удерживайте кнопку [\*MR] еще раз, чтобы сохранить новую частоту доступного канала памяти.

## Удаление из памяти

Все каналы, за исключением канала «001» и домашнего канала, могут быть легко стерты.



После удаления данные канала нельзя восстановить, поэтому перед удалением памяти запишите информацию (настройки канала памяти и т. п.).

1. Нажмите и удерживайте клавишу F, чтобы войти в режим настройки.
2. Нажмите [▲] или [▼] для выбора пункта меню «18 MEM DEL».
3. Нажмите клавишу F, чтобы включить настройку этого элемента.
4. Нажмите [▲] или [▼] для выбора канала памяти, который должен быть «удален».
5. Нажмите клавишу F, чтобы удалить выбранный канал памяти.
6. Нажмите РТТ-переключатель, чтобы вернуться к нормальной работе.

### Погодные радиовещательные каналы

В США на заводе был запрограммирован VHF Weather Broadcast Station Channel Bank для немедленного доступа к метеостанциям NOAA.

1. Нажмите и удерживайте клавишу [1], чтобы вызвать банк Weather Broadcast Memory.
2. Нажмите [▲] или [▼], чтобы выбрать желаемый канал.
3. Для сканирования дополнительных или метеорологических станций просто нажмите кнопку РТТ (или нажмите и удерживайте кнопку [▲] или [▼]).
4. Чтобы вернуться в нормальный режим работы, нажмите кнопку [\*MR], или нажмите и удерживайте кнопку (1) снова.



### Погодные предупреждения

В случае экстремальных погодных условий, таких как штормы и ураганы, NOAA (Национальное управление океанических и атмосферных исследований) посылает штормовое предупреждение, сопровождаемое звуковым сигналом на 1050 Гц и последующим прогнозом погоды на одном из погодных каналов.

FT-25R/E позволяет сканировать сохраненные каналы памяти или сканировать весь рабочий диапазон или сканировать программируемую часть поддиапазона. Сканирование остановится при обнаружении сигналов, и связь может быть инициирована на этой частоте.

Работа в основном одинакова в каждом из перечисленных режимов сканирования. Прежде чем начать, найдите момент, чтобы выбрать способ возобновления сканирования после его остановки по сигналу.

## Настройка повторного сканирования

Доступны три варианта режима возобновления сканирования:

Дисплей	Описание
<b>BUSY</b> (настройка по умолчанию)	В режиме BUSY сканер останавливается на сигнале, который он примет. Сканирование возобновится через одну секунду после прекращения передачи другого сигнала станции. В случае сигналов с постоянной несущей, таких как вещания метеостанции, сканер, вероятно, останется на этой частоте на неопределенный срок.
<b>HOLD</b>	В режиме HOLD сканер остановит сигнал, с которым он сталкивается. Сканирование возобновляется только при повторном запуске вручную.
<b>TIME</b>	В режиме TIME сканер останавливает сигнал, который он встречает, сканирование возобновится через пять секунд, даже если сигнал все еще находится на частоте. Чтобы отменить сканирование, нажмите кнопку PTT, [▲] или [▼].

1. Нажмите и удерживайте клавишу F, чтобы войти в режим установки.
2. Нажмите [▲] или [▼] для выбора пункта меню «25 RESUME».
3. Нажмите клавишу F, чтобы включить настройку этих элементов режима установки.
4. Нажмите [▲] или [▼] для выбора желаемого режима возобновления сканирования.
5. Нажмите кнопку PTT, чтобы сохранить настройку и выйти в обычный режим.

**25 RESUME**

**→BUSY**

## Сканирование

### Сканирование VFO

FT-25R/E имеет две функции сканирования VFO: «Ручное сканирование VFO» и «Режим запрограммированного сканирования (VFO)».

#### Ручное сканирование VFO

1. При необходимости нажмите кнопку [\*MR], чтобы перейти в режим VFO.
2. Нажмите и удерживайте кнопку [▲] или [▼], чтобы инициировать сканирование вверх или вниз соответственно.
3. Если при сканировании обнаруживается сигнал, достаточно сильный, чтобы открыть шумоподавител, сканер временно остановится; десятичная точка дисплея частоты будет мигать, указывая на условие "Resuming".
4. Сканирование возобновится в соответствии с режимом возобновления сканирования, выбранным в пункте «25: RESUME».
5. Чтобы отменить сканирование, нажмите кнопку PTT, [▲] или [▼].

#### Сканирование запрограммированного режима (VFO)

1. Нажмите и удерживайте кнопку [#VFO].
2. Нажмите [▲] или [▼] для выбора ширины полосы для сканера запрограммированного режима (VFO)..

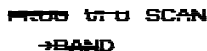

PMS to BAND SCAN  
→BAND

Доступные опции: + -1 МГц, + -2 МГц, + -5 МГц, ALL, PMS-X и BAND.

Дисплей	Описание
<b>BAND</b> (по умолчанию)	Сканер будет отображать частоты на текущем рабочем диапазоне.
<b>+1MHz</b>	Сканер $\pm$ 1 МГц от рабочей частоты.
<b>+2MHz</b>	Сканер будет перемещаться на $\pm$ 2 МГц от рабочей частоты.
<b>+5MHz</b>	Сканер $\pm$ 5 МГц от рабочей частоты.
<b>ALL</b>	Сканер сканирует все частоты.
<b>PMS-X</b>	Сканер будет отображать частоты, назначенные текущей выбранной частотной парой PMS (Programmable Memory Scan).



PMS-X появится в настройках [#VFO] после установки пары частот PMS.

3. Нажмите кнопку [#VFO], чтобы сохранить новую настройку и вернуться к нормальной работе.
4. Нажмите клавишу F, затем нажмите кнопку [#VFO], чтобы начать сканирование.
5. Если при сканировании обнаруживается сигнал, достаточно сильный для открытия шумоподавителя, сканирование будет временно остановлено; десятичная точка дисплея частоты будет мигать во время этого условия "Pause".
6. Затем сканер возобновится в соответствии с режимом возобновления сканирования, выбранным в настройке "RESUME".
7. Чтобы отменить сканирование, нажмите кнопку PTT, [▲] или [▼].

## Ввод символа/список символов

На дисплее ввода символов, например, в режиме «тег» режима памяти символы могут вводиться следующим образом:

Кнопка	Назначение	Кнопка	Назначение
<b>1</b>	1	<b>7 PQRS</b>	7 P Q R S p q r s
<b>2 ABC</b>	2 A B C a b c	<b>8 TUV</b>	8 T U V t u v
<b>3 DEF</b>	3 D E F d e f	<b>9 WXYZ</b>	9 W X Y Z w x y z
<b>4 GHI</b>	4 G H I g h i	<b>0 SET</b>	0 (blank character)
<b>5 JKL</b>	5 J K L j k l	<b>* MR</b>	* + - , . / : ; @ (blank character)
<b>6 MNO</b>	6 M N O m n o		



## Режим (настройки) Меню

Режим меню настройки FT-25R/E, уже частично описанный в предыдущих главах, может быть активирован для выбора или изменения различных функций трансивера. Многие из полезных конфигураций параметров подробно не описаны в этом руководстве. Обратитесь к приведенной ниже таблице за списком элементов режима установки и их различных параметров.

1. Нажмите и удерживайте клавишу F, чтобы войти в режим настройки.
2. Нажмите [▲] или [▼] для выбора пункта меню установки, который необходимо отрегулировать.
3. Кратковременно нажмите клавишу F, чтобы включить настройку элемента режима установки.
4. Нажмите [▲] или [▼] для настройки или выбора параметра, который необходимо изменить в пункте «Режим установки», выбранном на предыдущем шаге.
5. После завершения выбора и регулировки нажмите кратковременно кнопку PTT, чтобы сохранить новую настройку и выйти в нормальный режим.



Нажмите и удерживайте клавишу F, чтобы перейти от содержимого нижнего меню к содержимому верхнего меню в режиме установки.

Элемент (подпункт меню)	Функция	Значения	Значение по умолчанию
1 APO	Настройка функции автоматического отключения	OFF / 0.5H to 12.0H (Step 0.5H)	OFF
2 ARTS	Выбирает опцию звукового сигнала и интервал во время работы ARTS™.	BEEP= INRANG / ALWAYS / OFF INTV= 25SEC / 15SEC	BEEP=OFF INTV= 25SEC
3 BATTSAVE	Выбирает интервал сохранения батареи (в режиме «сон»)	200mS / 300mS / 500mS / 1SEC / 2SEC / OFF	200mS
4 B-CH.L/O	Включает / отключает функцию блокировки занятого канала.	OFF / ON	OFF
5 BEEP	Звуковой сигнал Вкл./Откл. при нажатии клавиатуры или остановке сканирования	KEY+SC / KEY / OFF	KEY+SC
6 BELL	Выберите количество повторений сигнала CTCSS / DCS / PAGER / ARTS™.	OFF / 1Time / 3Times / 5Times / 8Times / CONTINUE	OFF
7 COMPANDE (COMPANDER)	Включает / отключает функцию компандера	OFF / ON	OFF

## Режим Меню

Элемент (подпункт меню)	Функция	Значения	Значение по умолчанию
<b>8 CTCSS (CTCSS TONE)</b>	Установка частоты CTCSS TX и RX	50 CTCSS tones / OFF	TX=100.0Hz RX=100.0Hz
<b>9 CW ID</b>	Идентификатор CW во время работы ARTS™.	TX= OFF / ON ID= ----- (6 символов)	TX= OFF ID= blank
<b>10 DC VOLT</b>	Отображает напряжение батареи	-	-
<b>11 DCS CODE</b>	Настройка DCS CODE	104 DCS CODEs / OFF	TX=023 RX=023
<b>12 DTMF SET</b>	Выбирает тональные сигналы MANUAL или AUTO DTMF. Установка времени задержки отправки автодиалера DTMF	MODE= MANUAL / AUTO DELAY= 50mS / 250mS / 450mS / 750mS / 1000mS	M=MANUAL D=450mS S=50mS
<b>13 DTMF WRT</b>	Программирование автодиалера DTMF.	-	-
<b>14 EDG.BEEP</b>	Отключает звуковой сигнал Band-edge при выборе частоты с помощью [▲] или [▼]	BEEP OFF / BEEP ON	BEEP OFF
<b>15 KEY LOCK</b>	Функция блокировки клавиатуры	KEY / PTT / P+K	KEY
<b>16 LAMP</b>	Выбор режима подсветки	5secKey / 10secKey / 30secKey / CONT / OFF	5secKey
<b>17 LED</b>	Выбор TX/BUSY включение/отключение.	TX= ON / OFF BUSY= ON/ OFF	TX=ON BUSY=ON
<b>18 MEM DEL (MEM DELETE)</b>	Удаление канала памяти	-	-
<b>19 MON/T-CL (MONT-CALL)</b>	Выбор функции <b>MONI</b> или <b>T.CALL</b>	MONITOR / T-CALL1750 / T-CALL2100	MONITOR (*) or T-CALL1750 (*)
<b>20 NAME TAG</b>	Изменение имени канала	-	-

Элемент (подпункт меню)	Функция	Значения	Значение по умолчанию
21 PAGER	Установка TX CTCSS 2 тона и RX CTCSS 2 тона. Включает / отключает функцию возврата ответа.	TX: ** ** RX: ** ** ACK : ON / OFF	TX=05 47 RX=05 47 ACK=OF F
22 PASSWORD	Включает / отключает функцию «Пароль»	OFF / ON /	OFF
23 PRI.RVT	Включает / отключает функцию приоритета возврата.	RVT.OFF / RVT. ON	RVT.OFF
24 REPEATER	Настройка функции ARS / MODE / SHIFT	ARS= ON / OFF MODE=SIMPLEX / +RTP / -RTP SHIFT= 0.05 MHz - 99.95 MHz (per 50KHz)	ARS=ON MODE=SIMPLE X SHIFT=**.**M (*)
25 RESUME	Выбирает режим озобновления сканирования	BUSY / HOLD / TIME	BUSY
26 RF SQL	Настройка шумоподавления	S-1 / S-2 / S-3 / S-4 / S-5 / -6 / S-8 / S-FULL / OFF	OFF
27 SCN.LAMP	Включает / выключает индикатор сканирования во время паузы..	ON / OFF	ON
28 SKIP (SKIP SCAN)	Выбирает режим выбора канала памяти «Пропустить».	-	-
29 SQL TYPE	Выбирает режим Tone Encoder и / или Decoder.	OFF / R-TONE / T-TONE / TSQL / REV TN / DCS / PAGER	OFF
30 STEP	Настройка шагов частоты	5 / 6.25 / 10 / 12.5 / 15 / 20 / 25 / 50 / 100 kHz, or AUTO	AUTO
31 TOT	Настройка времени ожидания	1 min - 30 min (per 1 min) or OFF	3min
32 TX PWR	Выбор мощности TX	HI(5W) / MID(2.5W) / LOW(0.5W)	HI(5W)

## Режим Меню

Элемент (подпункт меню)	Функция	Значения	Значение по умолчанию
33 TX SAVE	Включает / отключает функцию экономии заряда батареи при передатчика.	SAVE OFF / SAVE ON	SAVE OFF
34 VFO.SPL	Включает или отключает операцию «VFO Split»	VSP.OFF / VSP.ON	VSP.OFF
35 VOX	Включить / отключить функцию VOX.	VOX OFF / VOX ON	VOX OFF
36 WFM.RCV	Функция широкополосного FM-радио (WFM) Включает / отключает	WFM.ON / WFM.OFF	WFM.ON
37 WIDE/NAR	Выберите широк. ( $\pm 5$ кГц) или узкое ( $\pm 2,5$ кГц) отклонение TX.	WIDE / NARROW	WIDE
38 WX ALERT	Включает / отключает функцию сканирования предупреждений о погоде.	ALT.OFF / ALT. ON	ALT.OFF
39 SCRAMBLE(*)	Шифрование	SCRB.OFF/SCRB.ON	SCRB.OFF

(\*) : Эта функция может отображаться в зависимости от версии трансивера.

Если вы подозреваете неисправность, перед тем, как обратиться в сервисный центр, проверьте следующие пункты.

### **Трансивер не включается.**

- Исчерпан заряд батареи?
  - Зарядите аккумулятор после покупки и, если трансивер не использовался в течение длительного времени.
  - Правильно ли подключен аккумулятор?
- См. «Установка аккумулятора» и надежно установите аккумулятор.

### **Нет звука**

- Настроен слишком высокий уровень шумоподавителя?  
Нажмите кнопку MONI / T.CALL и убедитесь, что вы слышите белый шум. При получении слабых сигналов отрегулируйте уровень шумоподавителя.
- Низкая громкость?  
Поверните ручку PWR/VOL по часовой стрелке, чтобы увеличить громкость.
- Включен ли тон шумоподавления или DCS?  
Когда тон включен, звук не выводится, пока трансивер не получит сигнал, содержащий тот же тон частоты или код DCS.  
Более подробную информацию о коде DCS см. в Расширенном руководстве.

### **Передача отсутствует.**

- Правильно ли вы нажимаете кнопку PTT?
- Включена ли блокировка PTT?
- Включен ли блок Busy TX (функция BCLO)?  
Когда включен Busy TX Block (функция BCLO), передача запрещается при приеме сигнала, даже если нажата кнопка PTT. Подождите, пока принимаемый сигнал не остановится, а затем нажмите кнопку PTT.
- Является ли частота передачи частотой любительского диапазона?  
Передача не может выполняться на радиодиапазоне FM, Широком диапазоне, Информационном диапазоне.
- Правильно ли установлено напряжение аккумуляторной батареи?  
Проверьте оставшийся заряд аккумуляторной батареи.  
Кроме того, использование неподходящего источника питания, где напряжение падает во время передачи, не позволит FT-25R/E работать на полную мощность.

### **Клавиши или ручка DIAL не реагируют**

- Включена ли блокировка клавиатуры или блокировка PTT?

### Батарейный блок не заряжается, а питание от аккумулятора прекращается сразу после зарядки.

- Зарядка аккумулятора производится зарядным устройством, указанным в спецификации Yaesu? Заряжайте аккумуляторную батарею с помощью дополнительного зарядного устройства (SAD-20) или стакана (SBH-22).

- Израсходован ли аккумуляторный блок?

Если при зарядке на лампе зарядного устройства на рабочем столе появляется надпись «Charging Error», возможно, батарея разряжена. Если ошибка неоднократно отображается после зарядки аккумулятора несколько раз, возможно, срок службы аккумулятора истек или он неисправен. Аккумуляторные батареи являются расходными материалами. Пожалуйста, немедленно замените израсходованный аккумулятор. Батареи могут заряжаться и использоваться повторно примерно до 300 раз.

Некоторые конкретные комбинации сигналов могут вызывать внутреннее биение на высоких частотах, вызванные внутренним генератором. Это не является неисправностью.

(См. приведенную ниже формулу расчета: «n» - для произвольного целого числа). Кроме того, в зависимости от комбинации одновременно принимаемых сигналов могут возникать колебания чувствительности приема.

- Частота приема = 13 МГц x n мультипликативная
- Частота приема = 19,2 МГц x n мультипликативная

## Общее

<b>Диапазоны частот:</b>	RX 136 - 174 МГц TX 136 - 174 МГц (азиатская версия) 144 - 146 МГц (европейская версия) 144 - 148 МГц (версия США) FM-трансляция 65-108 МГц
<b>Шаг канала:</b>	5/6.25/10/12.5/15/20/25/50/100кГц
<b>Стабильность частоты:</b>	± 5 ppm (от -10 ° С до +60 ° С)
<b>Сдвиг ретранслятора:</b>	± 600 кГц (144 МГц) ±1.6 / 5.0 / 7.6 МГц (430 МГц)
<b>Тип излучения:</b>	F2D, F3E
<b>Антенный импеданс:</b>	50 Ом
<b>Напряжение питания:</b>	Номинальный: 7.4 В, отриц. заземл.
<b>Потребление тока:</b>	205 мА (прием) 200 мВт вых.
<b>(около 7,4 В)</b>	100 мА (режим ожидания, спящий режим) 18 мА (режим ожидания, экономия вкл.) 4 мА (автоматическое отключ. питания) 1,5 А (5 Вт Тх, 144 МГц) 7,4 В
<b>Рабочая температура:</b>	от -20 ° С до + 60 ° С
<b>Размер корпуса:</b>	52,5 x 104,5 x 31 мм (без ручек и антенны)
<b>Вес:</b>	260 г с SBR-25LI и антенной

## Передатчик

<b>Выходная мощность RF:</b>	5,0Вт (высок.)/2,5Вт (сред.)/0,5Вт (низк.) (@ 7.4 В с SBR-25LI)
<b>Тип модуляции:</b>	переменная F2D, F3E
<b>Максимальное отклонение:</b>	± 5,0 кГц (F2D, F3E)
<b>Побочное излучение:</b>	не менее 60 дБ (высок. и сред. мощность) не менее 40 дБ (низк. мощность)
<b>Сопротивление микрофона:</b>	2 кОм

## Технические характеристики

### Приемник

Тип цепи:	прямое преобразование
Чувствительность:	0,2мкВ для 12дБ SINAD(140-150МГц,NFM)
Селективность:	12 кГц / 35 кГц (-6 дБ / -60 дБ)
Выход:	0,8Вт при 16 Ом для 10% THD (@ 7,4В) (внутренний динамик макс. мощность 1Вт) 0,8 Вт при 16 Ом для 10% THD (@ 7,4 В) (внутренний динамик макс. мощность 1Вт)

*Технические характеристики могут быть изменены без предварительного уведомления и гарантированы только на любительских диапазонах 144 МГц. Диапазоны частот варьируются в зависимости от версии трансивера; Обратитесь к дилеру*

### Режим автоматической настройки параметров

#### Версия США

Диапазон (MHz)	Режим	Шаг
136.000-144.000	FM	12.5 kHz
144.000-148.000	FM	5k Hz
148.000-156.000	FM	12.5 kHz
156.000-157.450	FM	25 kHz
157.450-160.600	FM	12.5 kHz
160.600-160.975	FM	25 kHz
160.975-161.500	FM	12.5 kHz
161.500-162.900	FM	25 kHz
162.900-174.000	FM	12.5 kHz
65.000-108.000 (только прием)	WFM	100kHz

#### Азиатская/Европейская версия

Диапазон (MHz)	Режим	Шаг
136.000-160.600	FM	12.5 kHz
160.600-162.025	FM	25 kHz
162.025-174.000	FM	12.5 kHz
65.000-108.000 (только прием)	WFM	100kHz