

# ПОДВЕСНЫЕ ПОТОЛКИ

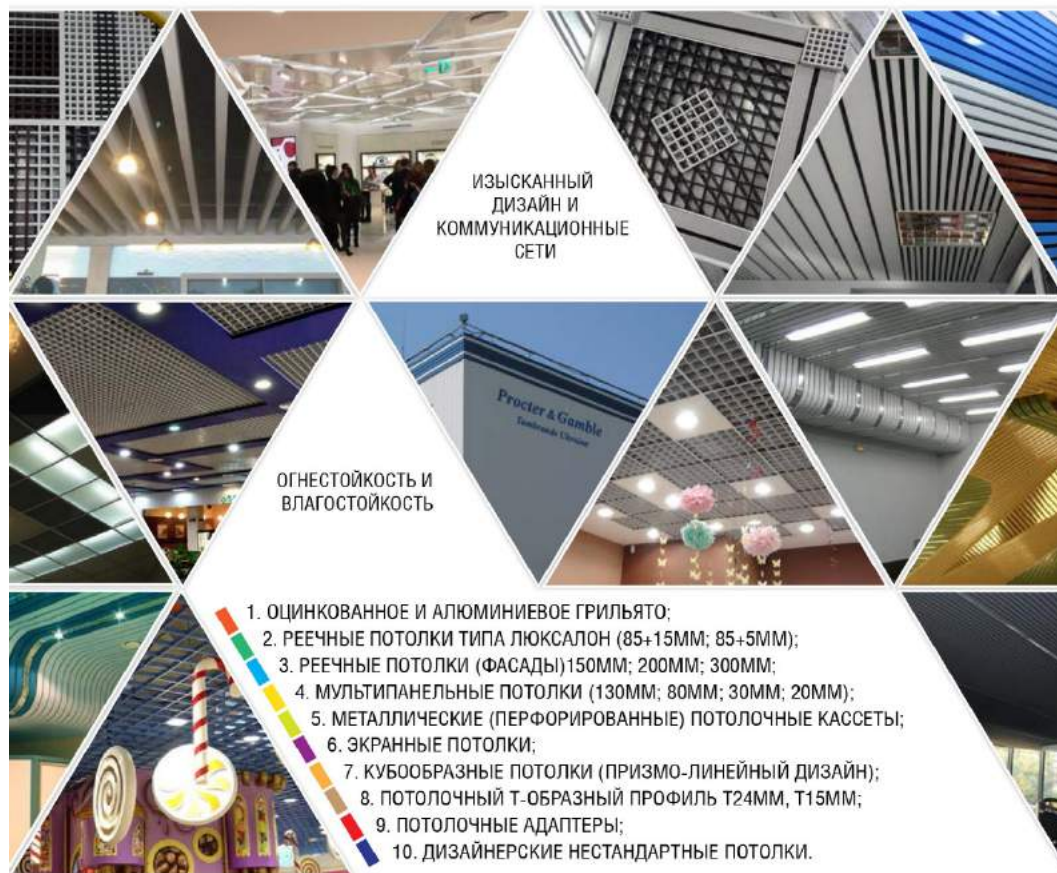

AMTT  
**OPEN-CELL**  
підвісні стелі

ПОТОЛКИ ОТ  
ЗАВОДА-ПРОИЗВОДИТЕЛЯ  
AMTT УКРАИНА

# AMTT OPEN-CELL

ПІДВІСНІ СТЕЛИ

Наш завод является лидером на Украинском рынке, и готов предложить своим заказчикам широчайший ассортимент подвесных потолков.

Кроме типовых видов потолков, мы производим нестандартные подвесные потолки, а именно, разнообразные размеры грильятто, а также индивидуальные дизайнерские потолки.

Такие потолки можно устанавливать в помещениях любой конфигурации. В последнее время особую актуальность приобрели многоуровневые потолки, в которых используются разные по размеру и форме конструкции, применяются различные цвета и фактуры, а также их необычное сочетание.

Наш Завод имеет огромный опыт изготовления и монтажа нестандартных дизайнерских потолков, которые создают в помещении неповторимую композицию с уникальным шармом. Специалисты компании помогут Вам реализовать любую идею по индивидуальному, уникальному дизайну потолка.

Кроме этого, завод владеет собственной линией полимерной покраски. Это позволяет предлагать клиентам потолки, которые имеют оригинальное цветовое решение. К примеру, очень эффектно, естественно и натурально смотрятся потолки с имитацией «под дерево». Для тех, кто желает зрительно расширить помещение, придется по вкусу зеркальные подвесные металлические потолки.

Наша компания имеет более 23- летний опыт успешного воплощения в жизнь самых смелых и крупномасштабных проектов по производству и монтажу дизайнерских подвесных металлических потолков не только в Украине, но и за рубежом.

Неограниченные и постоянно растущие возможности Компании по производству подвесных потолков гарантируют индивидуальный подход к каждому заказчику. Сотрудничая с нашей Компанией, Вы получаете нестандартные дизайнерские подвесные металлические потолки, которые являются надежными, неповторимыми, экологичными и удобными в эксплуатации.

Обращайтесь к профессионалам!



# 1. ОЦИНКОВАННОЕ И АЛЮМИНИЕВОЕ ГРИЛЬЯТО

Потолки ГРИЛЬЯТО - это решетки, собранные из U-образных профилей шириной 10мм, высотой 30, 40, 50 мм и установленные в подвесной каркас ГРИЛЬЯТО или каркас из профилей Т 15, Т24 (тип 8).

## СПЕЦИФИКАЦИЯ ПОДВЕСНОГО ПОТОЛКА:

Вид поставки: несобранный / собранные панели  
 Материал: алюминий, оцинкованная сталь  
 Толщина: 0,25 - 0,4 мм  
 Ширина профиля U: 10 мм  
 Высота профиля H: 30 мм / 40 мм / 50 мм  
 Размер кассеты: 600x600 мм  
 Размер ячейки: 50x50 мм, 60x60 мм, 75x75 мм, 86x86 мм, 100x100 мм, 120x120 мм, 150x150 мм, 200x200 мм (или нестандартный размер)  
 Цвет: стандарт: белый / черный / серый  
 Цвет под заказ: любой RAL / зеркало / золото / и т.д.  
 Покрытие: декор под дерево  
 Вес потолка: от 1,4 до 6 кг/м2

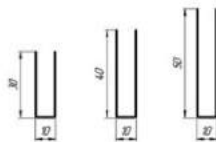
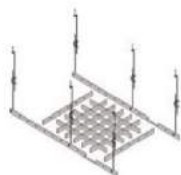

### 1.1 СТАНДАРТНОЕ ГРИЛЬЯТО РАЗМЕР ЯЧЕЙКИ

Количество полос в потолке:

11 шт	9 шт	7 шт	6 шт	5 шт	4 шт	3 шт	2 шт
50x50 мм	60x60 мм	75x75 мм	86x86 мм	100x100 мм	120x120 мм	150x150 мм	200x200 мм

### 1.2 НЕСТАНДАРТНЫЕ РАЗМЕРЫ ЯЧЕЕК

300x50 мм	300x60 мм	300x75 мм	300x86 мм	300x100 мм	300x120 мм	300x150 мм	300x200 мм

600x50 мм	600x60 мм	600x75 мм	600x86 мм	600x100 мм	600x120 мм	600x150 мм	600x200 мм
1200x50 мм	1200x60 мм	1200x75 мм	1200x86 мм	1200x100 мм	1200x120 мм	1200x150 мм	1200x200 мм

1.3. ГРИЛЬЯТО НА Т ПРОФИЛЕ ВКЛЮЧАЕТ В СЕБЯ В КАЧЕСТВЕ КАРКАСА Т-ПРОФИЛЬ, А ПОТОЛОЧНАЯ КАССЕТА СОСТОИТ ИЗ 0,6М ВЕРХНИХ И НИЖНИХ ПРОФИЛЕЙ.



## 2. РЕЕЧНЫЕ ПОТОЛКИ ТИПА ЛЮКСАЛОН (85+15 мм; 85+5 мм)

Реечные потолки АМТТ (прямые и волнообразные) изготавливаются из алюминиевой и оцинкованной ленты.

### СПЕЦИФИКАЦИЯ РЕЕЧНОГО ПОТОЛКА:

Материал: алюминий и оцинкованная сталь  
Толщина: 0,3 – 0,5 мм  
Ширина профиля: 15мм, 85 мм  
Варианты комбинации профиля: 85 +15 мм, 85 +5 мм зазор  
Длина профиля: любая  
Радиус гiba: R=300 мм, длина сегмента – 670 мм  
Цвет: стандарт: белый / черный / серый / золото / зеркало  
Цвет под заказ: любой RAL  
Покрытие: декор под дерево  
Вес потолка: от 1,4 до 8 кг/м<sup>2</sup>

Несущие профили (стрингеры): сталь 0,5 мм / алюминий 0,95 мм  
Стандартная длина несущего профиля: до 4 м  
Соединение: при помощи соединительного элемента, внахлест или встык

**Вариант комбинации профилей, мм:**  
85мм+15мм (зазор)=100 мм (модуль)

85мм+5мм (зазор)= 90 мм (модуль)

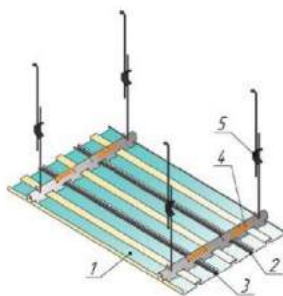

#### Состав системы:

- 1 – основной профиль 85 мм
- 2, 3 – промежуточный профиль 15 мм
- 4 – несущий профиль (стрингер)
- 5 – элементы крепления (подвес)

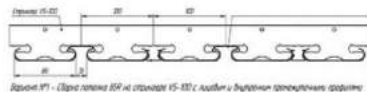

Вариант №1 – Стрелка указывает на стандартный V5-V51 с лямками и дырочками промежуточных профилей

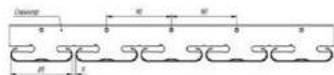

Вариант №2 – Стрелка указывает на стандартный V5-V51 без промежуточных профилей

## 3. РЕЕЧНЫЕ ПОТОЛКИ (ФАСАДЫ) (150 мм; 200 мм; 300 мм)

Алюминиевый и оцинкованный реечные потолки пользуются особой популярностью не только в общественных заведениях и торговых точках, но и в качестве фасадного обрамления зданий.

### СПЕЦИФИКАЦИЯ РЕЕЧНЫХ ПОТОЛКОВ (ФАСАДЫ):

Материал: алюминий и оцинкованная сталь  
Толщина профиля: 0,4 - 0,8 мм  
Длина профиля: любая  
Ширина профиля: 150, 200, 300 мм  
Цвет: стандарт: белый / серый  
Цвет под заказ: любой RAL  
Вариант крепления: горизонтальное / вертикальное / диагональное

#### Состав системы:

- 1 – основной профиль 150 / 200 / 300 мм
- 2 – несущий профиль (стрингер)
- 3 – профиль П конечный

#### Вариант комбинации профилей, мм:

1. 150 +150
2. 200+200
3. 300+300

Сечение фасада

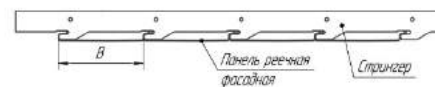

Профили панелей реечных фасадных

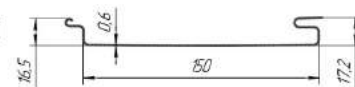

## 4. МУЛЬТИПАНЕЛЬНЫЕ ПОТОЛКИ

(130 мм; 80 мм; 30 мм; 20 мм)

Система мультипанельных реечных потолков состоит из панелей 4-х разных типов (по ширине 20 мм, 30 мм, 80 мм, 130 мм), прямоугольного сечения, все панели могут крепиться на один универсальный несущий профиль, что позволяет сочетать различные по ширине панели в любой комбинации.

### СПЕЦИФИКАЦИЯ МУЛЬТИПАНЕЛЬНОГО РЕЕЧНОГО ПОТОЛКА

Материал: алюминий и оцинкованная сталь

Толщина: 0,3 - 0,5 мм

Ширина основного профиля: 30 мм, 80 мм, 130 мм

Ширина вставки: 20 мм

Длина профиля: любая

Цвет: стандарт: белый / черный / серый / золото / зеркало / слоновая кость

Цвет под заказ: любой RAL

Покрытие: декор под дерево

Вес потолка: от 1,4 до 8 кг/м<sup>2</sup>

Несущие профили (стрингеры): сталь 0,5 мм / алюминий 0,95 мм

Стандартная длина несущего профиля: до 4 м

Соединение: встык

#### Состав системы:

1, 2, 3, 4 – основной профиль 20 / 30 / 80 / 130 мм

5 - профиль П конечный

6 - несущий профиль (стрингер)

7 - элементы крепления (подвес)

#### Вариант комбинации профилей, мм:

1. 130+20+80+20+30+20

3. 80+20+80+20

5. 80+20+30+20

2. 130+20+130+20

4. 30+20+30+20

6. другие комбинации

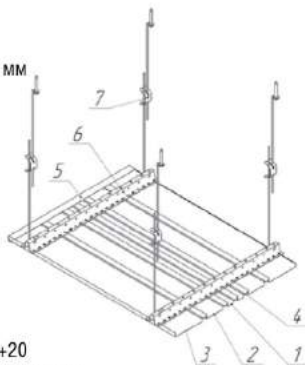

**Мультипанельные реечные потолки** — это современная система реечных потолков, состоящие из различных по ширине панелей, которые покрывают либо матовой текстурой, либо специальным зеркальным металлизированным составом.

**Особенности и состав материалов** позволяют практически использовать мультипанельные потолки в самых разнообразных зданиях, при этом их возможности и преимущества позволяют устанавливать каркасы внутри помещений и снаружи. Особенно актуальны такие потолки в помещениях с повышенной влажностью (бассейны, сауны) в медицинских учреждениях, школах, магазинах и т.д., поскольку они хорошо переносят влажность и перепады температур, сохраняя при этом первоначальный вид. Мультипанельные реечные потолки очень практичны, поскольку в них легко монтируются различные элементы потолочных систем (осветительные приборы, охранно-пожарная сигнализация, кондиционеры, вентиляционные решетки и т.д.).

**Мультипанельный реечный потолок** является одним из самых популярных среди архитекторов и дизайнеров. При сочетании на одном потолке потолочных панелей разной ширины, высоты и цвета – Вы всегда можете визуально изменить размеры потолка и создать неповторимое дизайнерское решение.

## 5. МЕТАЛЛИЧЕСКИЕ (ПЕРФОРИРОВАННЫЕ) ПОТОЛОЧНЫЕ КАССЕТЫ

Металлические кассетные потолки – выполняются из стали или алюминия с применением декоративных покрытий: матовой и глянцевой окраской, полимерным напылением, зеркальным металлизированным слоем и т.д.



### СПЕЦИФИКАЦИЯ КАССЕТНОГО ПОТОЛКА:

Материал: алюминий / гальваническая сталь  
 Размер панели: 300 x 300 мм, 600 x 600 мм, 600 x 1200 мм  
 Состав системы Lay-in, Clip-in: видимая tegular (Lay-in) / скрытая board (Clip-in)  
 Тип крепления: видимая подвесная система T24, T15  
 Цвет стандарт: белый / серый  
 Цвет под заказ: любой RAL / зеркало / золото / и т.д.  
 Перфорация: диаметр 2, 3 мм  
 Акустическая прослойка: по заказу  
 Вес потолка: от 6,2 до 8 кг/м<sup>2</sup>  
 Толщина: 0,3-1 мм толщина

#### Состав системы Lay-in, Clip-in

- 1 - Кассета
- 2 - Несущий профиль 600, 1200, 3600
- 3 - Крепежный элемент

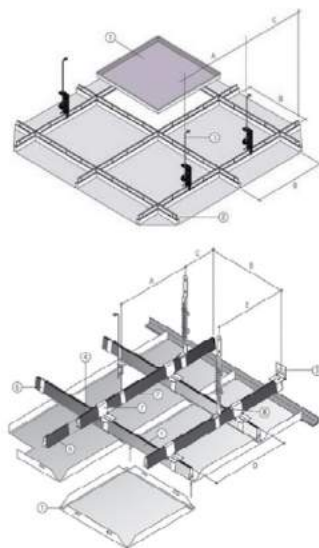

## 6. ЭКРАННЫЕ ПОТОЛКИ

Подвесной экранный потолок — это конструкция с пластинчатыми панелями, которые крепятся на специальную систему вертикальными полосками параллельно друг к другу. Благодаря своеобразному дизайну алюминиевые и оцинкованные пластинообразные потолки выглядят оригинально и аккуратно, а их конструкция позволяет пропускать равномерный мягкий свет и визуально увеличивает высоту помещения. Возможность выбора ширины и высоты панели позволяет смонтировать экранный потолок для узких и небольших помещений.



### СПЕЦИФИКАЦИЯ ЭКРАННОГО ПОТОЛКА:

Материал: алюминий и оцинкованная сталь  
 Толщина: 0,3-0,8мм  
 Высота профиля: 85мм / 100мм / 115мм  
 Ширина профиля: 13,4 мм  
 Шаг рейки: 50 мм / 100 мм / 150 мм / 200 мм  
 Цвет под заказ: любой RAL  
 Несущий профиль: сталь / алюминий  
 Длина несущего профиля: любая  
 Соединение: встык / любое

#### Преимущества экранных потолков:

экранный потолок визуально увеличивает объем помещения;  
 идеально скрывает все инженерные коммуникации, при этом сохраняя все их функции и эффективность;  
 имеет высокий уровень звукопоглощения благодаря линейной структуре потолка;  
 прекрасно сочетается с любыми типами потолков;  
 возможно интегрирование любых типов потолочных светильников.

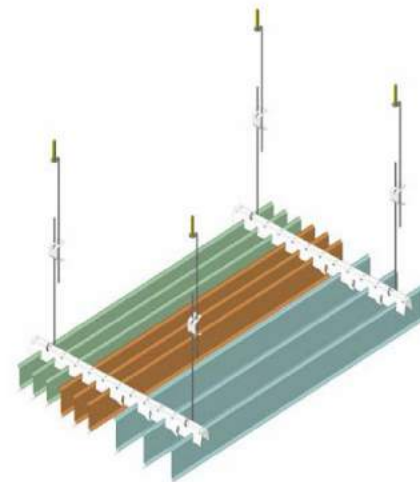

## 7. КУБООБРАЗНЫЕ ПОТОЛКИ (ПРИЗМО-ЛИНЕЙНЫЙ ДИЗАЙН)

Кубообразный потолок (призмо линейный потолок) – это инновация среди современных дизайнерских оформлений. Такой вариант подвесного потолка подходит для любого вида помещений и удовлетворит самый изысканный вкус заказчиков.



### СФЕРА ПРИМЕНЕНИЯ:

Материал: оцинкованная сталь и алюминий  
Толщина: 0,3-0,8 мм  
Цвет: любой по RAL-карте  
Цвет в текстуре дерева  
Длина: любая

Широкий спектр применения такого дизайна обусловлен тем, что кубообразные реечные потолки изготавливаются из алюминия или оцинкованной стали, которые являются влагостойкими и пожаробезопасными.

Но в полной мере создать масштабный красивый потолок с трехмерным эффектом можно только в большом помещении с приличной квадратурой.

Поэтому все чаще можно увидеть кубообразные потолки в офисах крупных компаний, торгово-развлекательных центрах, кинотеатрах, клубах и ресторанах. Данный вид потолка возможен в любом цветовом решении, но особенно эффектно выглядит кубообразный потолок в варианте «под натуральное дерево».

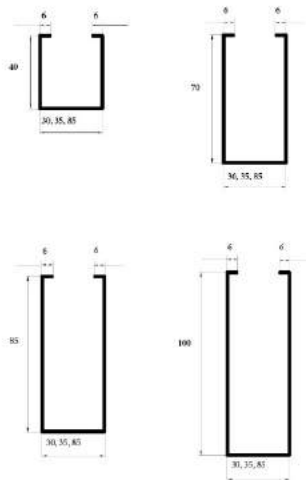

## 8. ПОТОЛОЧНЫЙ Т-ОБРАЗНЫЙ ПРОФИЛЬ (Т24 мм, Т15 мм)

Подвесная потолочная система – это унифицированное решение для любых типов подвесных потолков:

- решетчатые потолки ГРИЛЬЯТО
- кассетные металлические / алюминиевые
- любые минераловолокнистые (гипсовые)



### СПЕЦИФИКАЦИЯ ПОДВЕСНОЙ СИСТЕМЫ Т:

Материал: гальваническая сталь  
Толщина стали: 0,3 мм  
Тип Т профиля: видимый  
Ширина видимой вставки: 24 мм / 15 мм (Т24 / Т15)  
Высота профиля: 38 мм  
Основные профили: основная направляющая 3600 мм, поперечная направляющая 1200 мм / 600 мм  
Профиля и дополнителные элементы: пристенный уголок L, ступенчатый уголок Z (W), подвес (подвес-зажим, спица)

Несущая способность Т-системы АМТТ составляет до 78 кг/м<sup>2</sup>

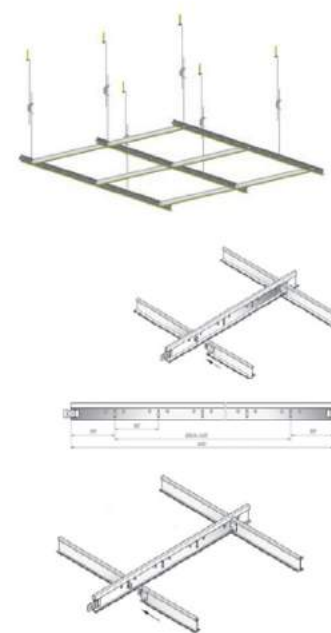

## 9. ПОТОЛОЧНЫЕ АДАПТЕРЫ



Потолочные адаптеры – это специальные устройства, с помощью которых можно легко решить проблему совместимости светильников и потолочных систем ГРИЛЬЯТО.

Применение потолочных адаптеров дает возможность грамотно и конструктивно распределить вес каждого светильника. Размер адаптера подбирается индивидуально к каждому потолку и зависит от размера ячейки потолка грильято.

Монтаж потолочных адаптеров происходит в систему подвесных потолков аналогично потолочным панелям.

Наш завод предлагает вам качественные потолочные адаптеры для светильников из алюминия и оцинкованной стали. Мы производим адаптеры любого размера, цвета и диаметра отверстия под светильник.

На нашем заводе установлена современная высокотехнологичная линия полимерной покраски. Благодаря чему, мы можем изготовить адаптеры в любом цвете, согласно карты RAL. А также выполнить адаптеры с имитацией под натуральное дерево, в цветах золото и зеркало.



Подбор правильного качественного адаптера для потолочных систем является залогом получения идеального конечного результата – надежной работы потолочной системы, максимально удобной, безопасной и эффективной.

## 10. ДИЗАЙНЕРСКИЕ НЕСТАНДАРТНЫЕ ПОТОЛКИ



Дизайнерские нестандартные подвесные потолки – это эффективные конструкции, которые создаются с использованием самых современных технологий и нестандартных интерьерных решений. Благодаря дизайнерским нестандартным потолкам, Вы можете создать в помещении неповторимую композицию с уникальным очарованием.

### ХАРАКТЕРИСТИКА ДИЗАЙНЕРСКОГО ПОТОЛКА:

Эффекта уникальности дизайнерских подвесных металлических потолков легко достичь, совмещая в проекте планировки потолка, разные по размеру и форме конструкции, используя оригинальные сочетания и нестандартные цветовые решения.

Если Вы планируете оформить помещение в классическом дизайне, наша компания может предложить интересные и стильные варианты исполнения подвесного металлического потолка, состоящие из одного уровня. А если Вам необходимо креативное решение в оформлении потолочного пространства, то мы готовы предложить эксклюзивные многоярусные конструкции.

Для тех, кто ценит натуральность и естественность в дизайне помещения, обязательно стоит обратить внимание на наши подвесные металлические потолки с имитацией «под дерево».

Любителям объемного просторного помещения мы рекомендуем рассмотреть вариант зеркальных подвесных металлических потолков. Эффект «зеркала» поможет зрительно расширить комнату. Отражения, блики – все это прибавит оригинальности, эффектности и шарма любому помещению. Наши специалисты помогут Вам реализовать любую идею по индивидуальному, уникальному дизайну потолка. Это могут быть подвесные металлические потолки, состоящие из элементов, разных по размеру, иметь форму волн, геометрических фигур, сложные объемные фигуры и многое другое.

Уже более 23 лет наша компания воплощает в жизнь самые смелые и крупномасштабные проекты по производству и монтажу дизайнерских подвесных металлических потолков.

Сотрудничая с нами, Вы получаете дизайнерские подвесные металлические потолки, которые являются не только неповторимыми по своей красоте, но и надежными, экологичными и удобными в эксплуатации.





Антимонопольный комитет Украины



Мандарин



Аэропорт Жуляны



Динамо бассейн



Эпицентр



Торгово-развлекательный центр «Dream Town»



Метроград



Спортлайф

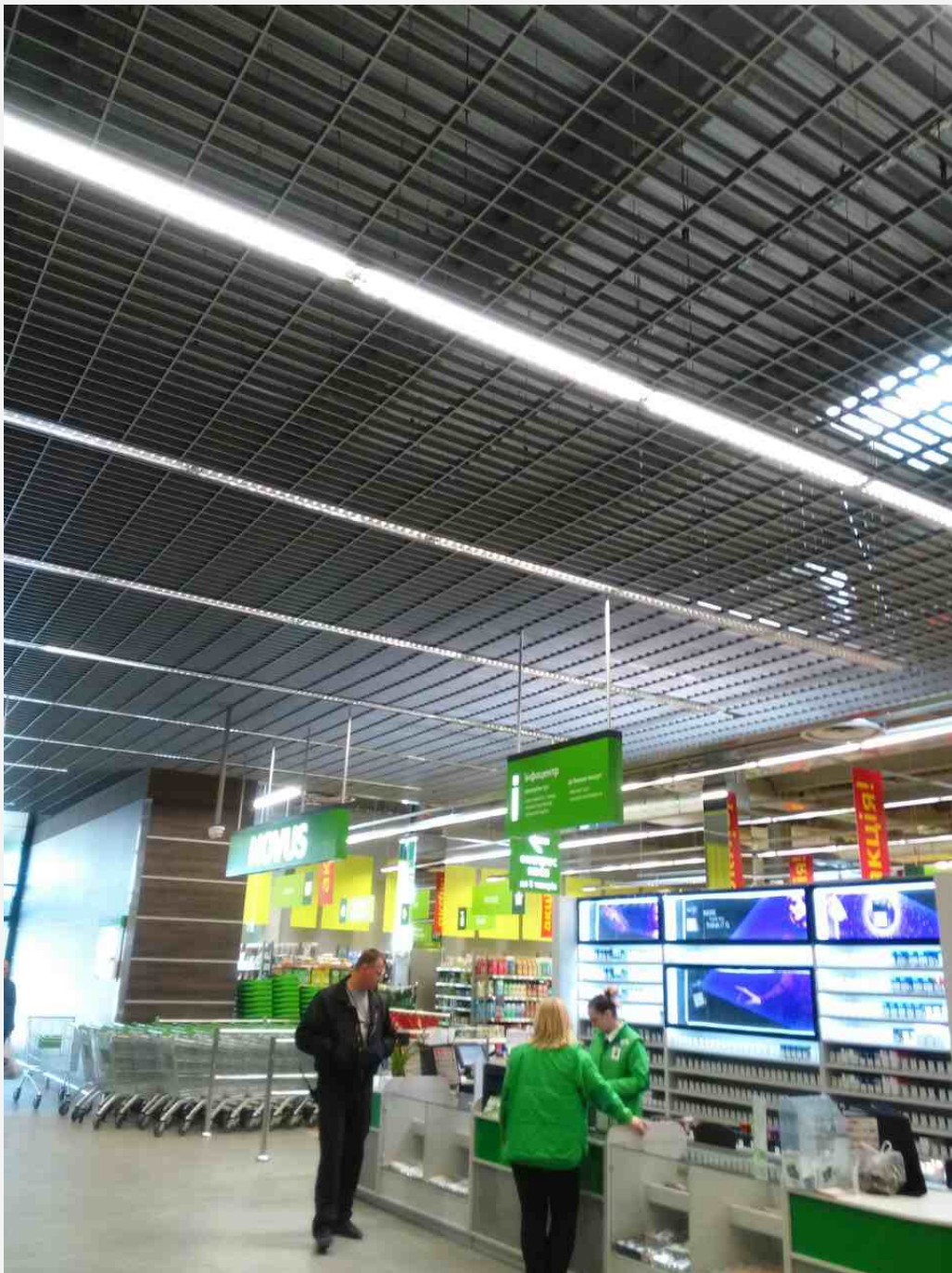

## ТЦ «Новус» ЖД вокзал г.Киев

*Изготовление и  
монтаж потолка  
грильято  
прямоугольного  
сечения*

# ТЦ «Новус» ЖД вокзал г.Киев





Магазин  
«Comfy»  
г.Житомир

*Изготовление и  
монтаж кубообразного  
треугольного потолка*



# ТЦ «Гулливер» г.Киев



*Изготовление и  
монтаж  
кубообразного  
потолка*



**ТЦ «Lavina Mall»**  
магазин «Zara»  
г.Киев

*Изготовление и  
монтаж потолка  
грильято*



**ТЦ «Lavina  
Mall»**  
магазин  
«Silenza»  
г.Киев

*Изготовление и  
монтаж  
кубообразного  
потолка с боковыми  
закруглениями*





ТЦ «Lavina  
Mall»

магазин  
«Silenza»

г.Киев



# ТЦ «Mandarin» Maison г.Киев



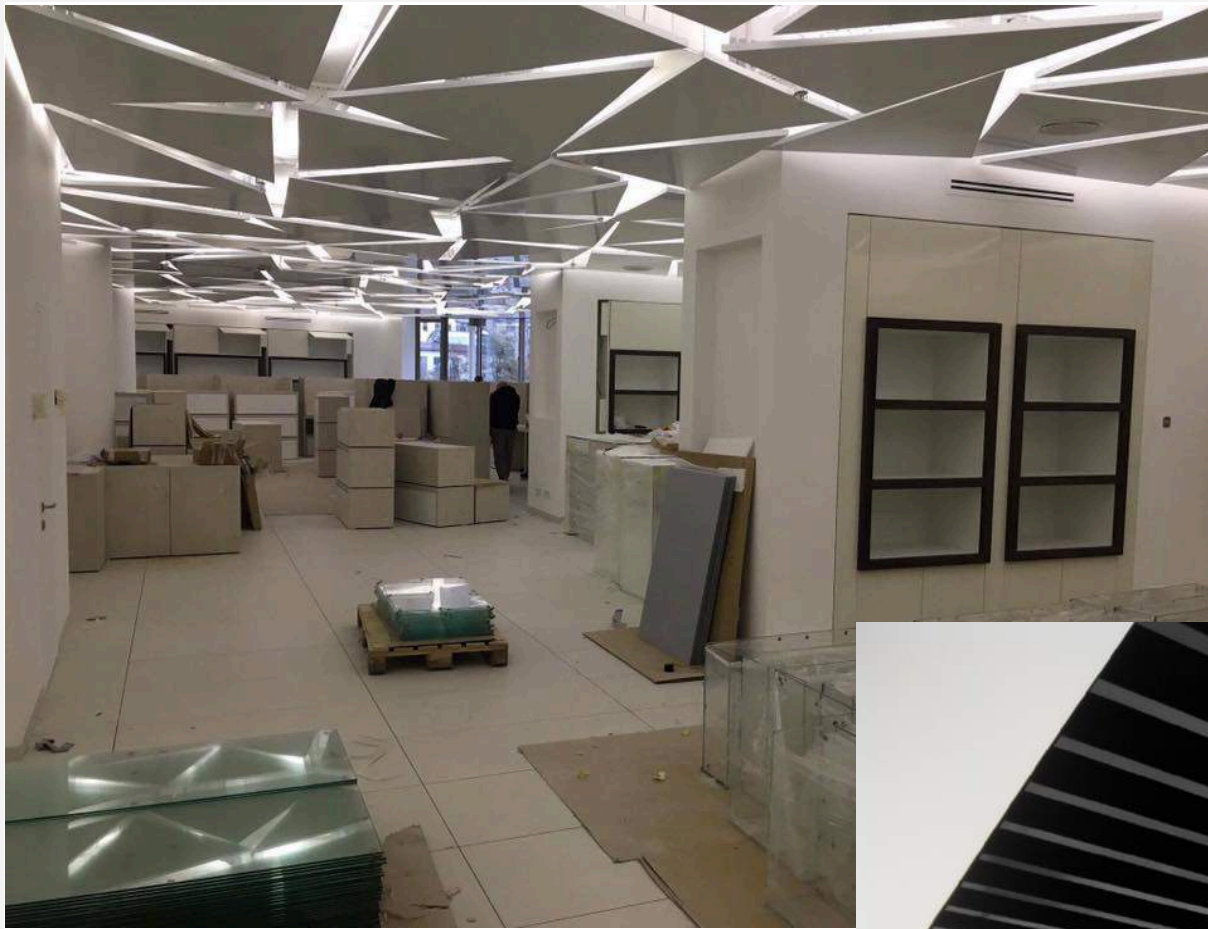

ТЦ «Mandarin  
Maison»  
г.Киев

*Изготовление и монтаж  
экранный дизайнерского  
потолка с треугольными  
разноуровневыми  
кассетами*



# ТЦ «Mandarin Maison» г.Киев



## ТЦ «Lavina Mall» магазин «Conte» г.Киев



*Изготовление и монтаж грильято потолка с индивидуальной конструкцией двойного адаптера под светильники*

**ТЦ «Lavina Mall»**  
**магазин «Conte»**  
г.Киев

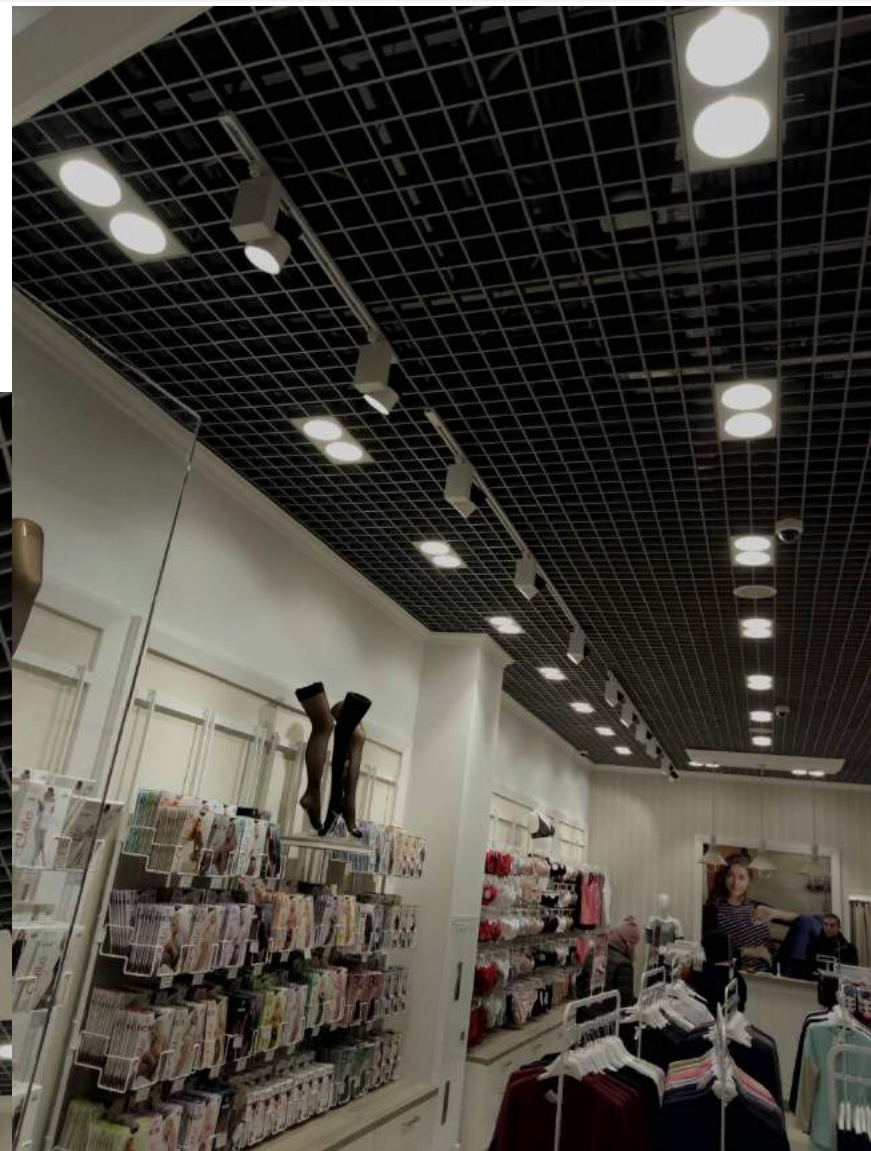

# Химчистка «Аquamarine»

Молдавия г.Кишинёв



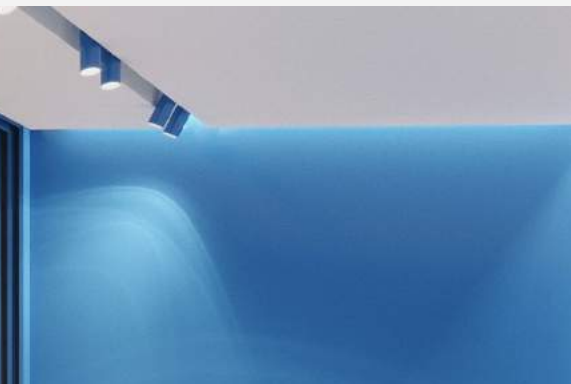

*Изготовление и монтаж  
кубообразного потолка и  
стен из кубообразного  
профиля*



# ТЦ «Dream Town»

г.Киев



*Изготовление и  
монтаж потолка  
грильято в сочетании  
с гипсокартонными  
манжетами*





## Сеть магазинов Eva

*Комплектация сети магазинов ЕВА  
белым Т-профилем шириной 24 мм,  
для кассетных потолков.*





*В 2017 году нашим заводом переработано  
**389 тонн металла** на потолочные  
профиля*

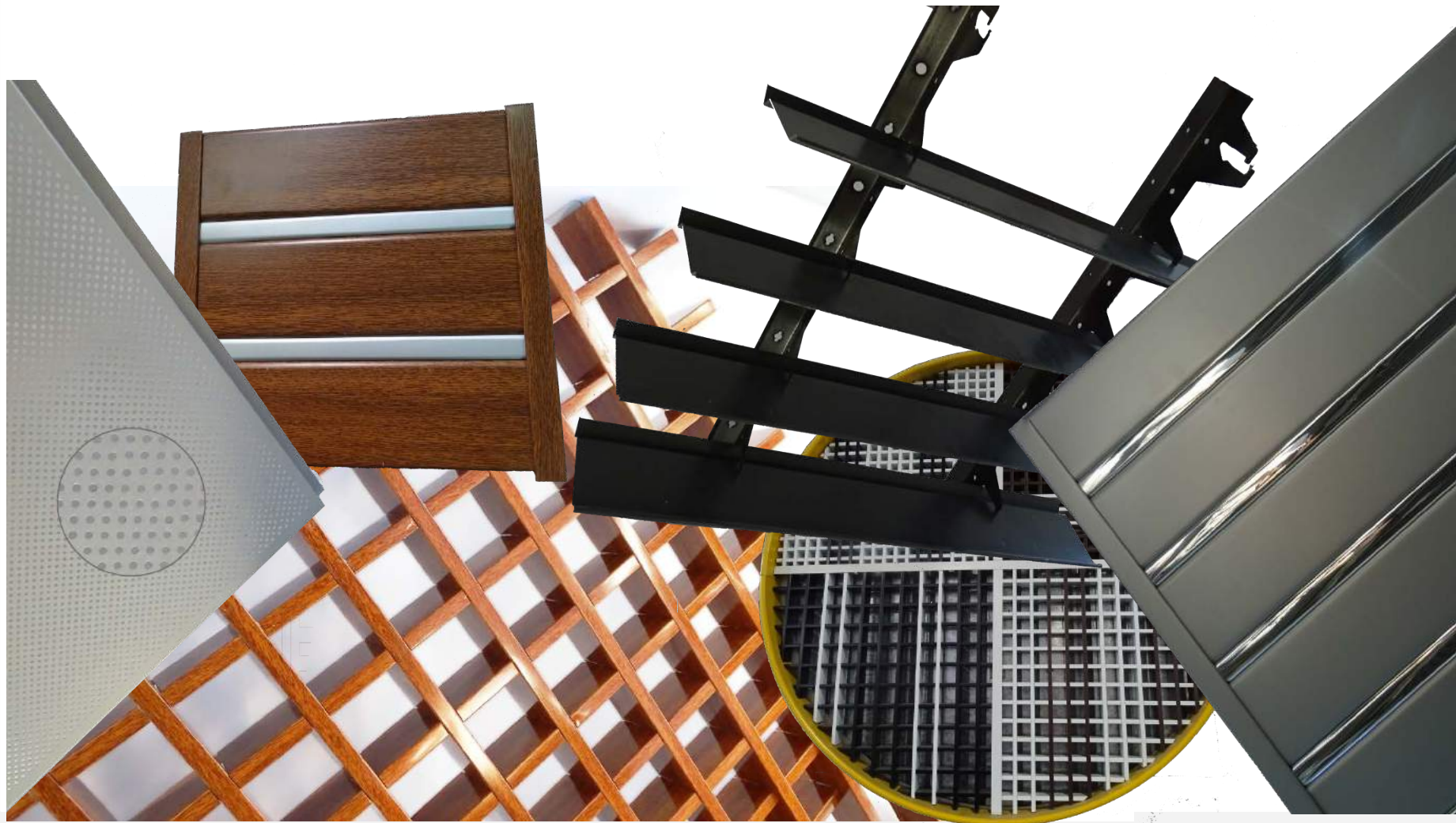

Если все эти потолочные профиля выложить в одну линию, то её длина будет составлять около **6700 км**, это расстояние больше чем от Киева до Пекина!!!



Продукция завода АМТТ,  
потолочного подразделения  
«open-cell»

**10** ТИПОВ ПОТОЛКОВ:





# Оцинкованное и алюминиевое грильято





**Реечные  
потолки  
85 мм.  
«типа  
люксалон»**





**Реечные  
ПОТОЛКИ  
150, 200,  
300 мм.  
(фасады)**



# Мультипанельные ПОТОЛКИ



**Металлические  
(перфорированные)  
потолочные кассеты**

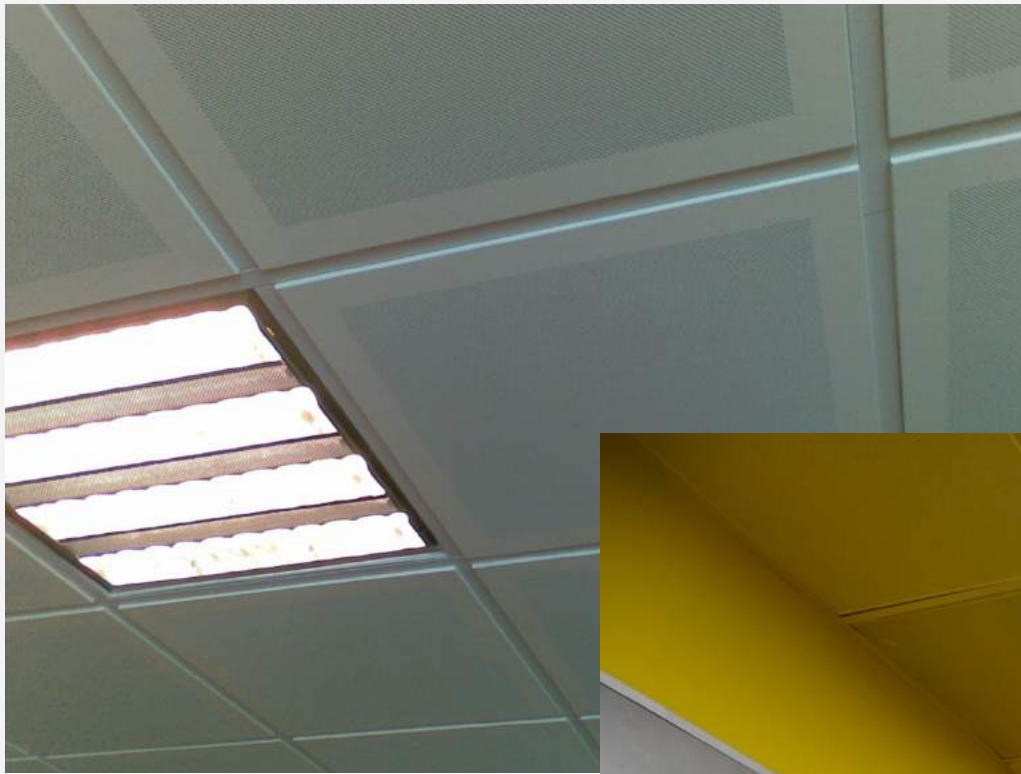

# Экранные потолки

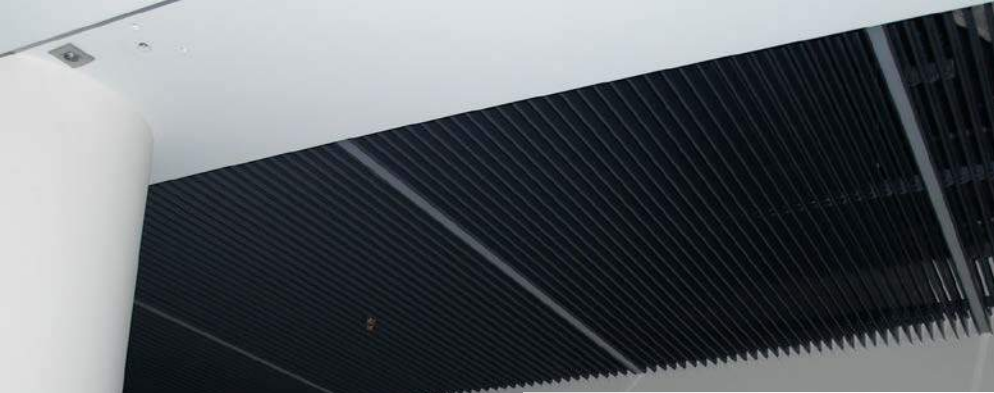



**Кубообразные  
ПОТОЛКИ**

# Потолочный Т-образный профиль





# Потолочные адаптеры





**Дизайнерские  
нестандартные  
ПОТОЛКИ И  
СТЕНОВЫЕ  
панели**



Обращайтесь к

**профессионалам**

**АМТТ!**



[www.open-cell.amtt.ua](http://www.open-cell.amtt.ua)