



Register your new Bosch now:
www.bosch-home.com/welcome



**Пральна машина
WAT...**



BOSCH

uk Інструкція з експлуатації і зі встановленні

Ваша нова пральна машина

Ви придбали високоякісну пральну машину марки Bosch.

Будь ласка, приділіть декілька хвилин уваги, щоб ознайомитися із перевагами цієї пральної машини.

З метою забезпечення відповідності високим стандартам якості марки Bosch кожна пральна машина перед тим як залишити завод проходить ретельну перевірку на предмет надійності і бездоганної роботи.

Щоб отримати додаткову інформацію про асортимент нашої продукції, аксесуарів і запасних деталей, Ви можете відвідати нашу сторінку в Інтернеті www.bosch-home.com або звернутися до нашого центру сервісного обслуговування.

Якщо інструкція з експлуатації та встановлення описує різні моделі, то на відмінності буде вказано у відповідних місцях.



Перед початком експлуатації пральної машини слід уважно прочитати цю інструкцію з експлуатації та встановлення!

Правила відображення

⚠ Попередження!

Ця комбінація символів та сигнальних слів вказує на можливо небезпечну ситуацію. Ігнорування може стати причиною смертельного випадку або травми.

Увага!

Це сигнальне слово вказує на можливо небезпечну ситуацію. Ігнорування може спричинити матеріальні збитки та/або завдати шкоди навколишньому середовищу.

Вказівка / Порада

Вказівки по оптимальному використанню пристрою / інша корисна інформація.

1. 2. 3. / a) b) c)

Дії відображуються за допомогою цифр або літер.

■ / -

Перелічення відображуються за допомогою клітинок або маркера списку.

Зміст

	Використання за призначенням 4	Увімкнення приладу / Вибір програми	16
	Вказівки з техніки безпеки 5	Зміна попередніх програмних установок	16
	Техніка електробезпеки 5	Вибір додаткових програмних установок	16
	Небезпеки поранення 5	Завантаження білизни до барабану .	17
	Правила безпеки для дітей 5	Дозування та завантаження засобу для прання і догляду 17	
	Охорона навколишнього середовища 7	Запуск програми 17	
	Упаковка/Старий прилад 7	Блокув. від дітей/ Блокування керування	18
	Рекомендації для заощадження 7	Дозавантаження білизни 18	
	Знайомство з приладом 8	Зміна програми 18	
	Пральна машина 8	Переривання програми 18	
	Елементи управління 9	Кінець програми 18	
	Білизна 11	Виймання білизни / вимкнення приладу	19
	Підготовка білизни 11		
	Сортування білизни 11	i-DOS	
	Крохмалення 11	Інтелектуальна система дозування. 19	
	Фарбування/Обезбарвлення 12	Інтелектуальна система дозування в кюветі для пральних засобів 19	
	Замочування 12	Введення в експлуатацію / заповнення дозувального стаканчика 19	
	Пральний засіб 12	В щоденному використанні 20	
	Правильний вибір прального засобу . 12	Базисні/основні установки 21	
	Заощадження електроенергії і пральних засобів 13	Дозування вручну 22	
	Р+ Попередні програмні установки 13		Налаштування приладу 23
	Температура 13	Активуйте установочний модус 23	
	кількість обертів віджимання 13	Зміна гучності сигналу 23	
	Час до завершення 13	Зміна яскравості сенсорного дисплею 23	
	i-DOS-Установки 14	Обрати/скасувати функцію нагадування про чищення барабану 23	
	Програма пам'яті 14	Завершення режиму установки 23	
	Р+ Додаткові програмні установки 15		Сенсорне обладнання 24
	SpeedPerfect 15	Автоматичне визначення завантаження 24	
	EcoPerfect 15	Система контролю дисбалансу 24	
	Легке прасуван. 15	VoltCheck 24	
	Вода/Промивання+ 15		
	Поперед прання 15		Чистка і технічне обслуговування 24
	Управління приладом 16	Корпус машини/панель управління 24	
	Підготовка пральної машини 16	Барабан 25	

Видалення накипу	25
Кювета для прального засобу i-DOS та її корпус	25
Помпа для прального розчинну засмічена, аварійне відведення води	26
Зливний шланг на місці з'єднання з сифоном засмічений.	27
Фільтр на місці подачі води засмічений	27

 **Що робити в разі несправності?**
28

Екстрене розблокування.	28
Вказівки на дисплеї.	28
Що робити в разі несправності?	30

 **Сервісна служба** 32

 **Технічні характеристики** 32

 **Встановлення і підключення.** 33

Комплект поставки	33
Рекомендації з безпеки.	33
Місце для встановлення	34
Встановлення на цоколі або над стелею з дерев'яними балками	34
Встановлення на постамент з шухлядою	34
Вбудовування приладу під стільницю або в нішу в кухонному гарнітурі	34
Знімання транспортних кріплень	34
Довжини шлангів і електричних проводів	35
Подача води.	35
Злив води.	36
Вирівнювання.	37
Підключення до електромережі	37
Перед першим пранням	38
Транспортування	39

 **Гарантія на пристрій Aquastop 40**

 **Використання за призначенням**

- Виключно для використання у приватному домашньому господарстві та домашніх умовах.
- Пральна машина призначена для прання в пральному розчині текстильних виробів, які можна прати в пральній машині, та вовни, яку можна прати вручну.
- Для експлуатації при під'єднанні до мережі холодного водопостачання зі стандартними пральними засобами та побутовими засобами для догляду за тканинами, які придатні для використання у пральних машинах.
- При дозуванні всіх пральних, побутових засобів та засобів для догляду і спеціальної обробки білизни обов'язково дотримуйтеся рекомендацій виробника.
- Die WaschmaДіти від 8 років та особи, що через фізичні чи психічні вади або через нестачу знань і досвіду не здатні правильно експлуатувати пральну машину, можуть користуватися нею лише **під наглядом** або **після інструктування** відповідальною особою. Дітям заборонено виконувати роботи з чистки і технічного обслуговування без нагляду.
- Не підпускайте до пральної машини дітей молодше 3 років.
- Цей прилад призначений для використання на висоті щонайбільше 4000 м над рівнем моря.
- Тримайте домашніх тварин осторонь від пральної машини.

Перед введенням приладу у експлуатацію: прочитайте посібник з експлуатації та встановлення і всю іншу інформацію, що додається до пральної машини, і дійте відповідно. Зберігайте документацію для подальшого використання.

Вказівки з техніки безпеки

Техніка електробезпеки

Попередження

Небезпека для життя!

У разі контакту з елементами, які перебувають під напругою, існує небезпека враження електричним струмом.

- Ніколи не торкайтеся штепсельної вилки мокрими руками.
- Витягайте мережевий кабель завжди тільки за штепсельну вилку, ніколи не тягніть за кабель, інакше він може отримати ушкодження.

Небезпеки поранення

Попередження

Небезпека травмування!

- Підняття пральної машини за частини, що виступають (наприклад, дверцята завантажувального люку) може спричинити поломку деталей та травми. Не піднімайте пральну машину за виступаючі елементи.
- Не ставайте на пральну машину — стільниця може зламатися, що може спричинити поранення. Не ставайте на пральну машину.

- Не спирайтеся / не сідайте на відкритий завантажувальний люк — пральна машина може впасти, що може спричинити поранення. Не спирайтеся на відкритий завантажувальний люк.
- Торкання руками барабана під час обертання може призвести до травм рук. Не торкайтеся руками барабана під час обертання. Дочекайтеся повної зупинки барабана.

Попередження

Небезпека опіку!

Під час прання при високій температурі контакт із гарячим пральним розчином, напр., при відведенні гарячого прального розчину до умивальника, може призвести до опарювання. Не торкайтеся руками гарячого прального розчину.

Правила безпеки для дітей

Попередження

Небезпека для життя!

- Діти під час гри біля пральної машини можуть потрапити в небезпечну для життя ситуацію або отримати травми.
 - Не залишайте дітей біля пральної машини без догляду!

- Не дозволяйте дітям гратися пральною машиною!
- Діти можуть закритися в приладах і потрапити в ситуацію небезпечну для життя.
Після закінчення строку експлуатації:
 - вийміть штепсельну вилку із розетки.
 - переріжте мережевий кабель та утилізуйте його разом із вилкою;
 - зламайте замок на завантажувальному люку.

⚠ Попередження
Небезпека задушення!

Діти можуть загорнутися під час гри в упаковку / плівку та частини упаковки або натягнути їх собі на голову та задихнутися.

Упаковки, плівки та частини упаковки тримайте якнайдалі від дітей.

⚠ Попередження
Небезпека отруєння!

Засоби для прання і догляду можуть призвести до отруєння внаслідок потрапляння всередину організму.

Зберігайте засоби для прання й догляду в недоступному для дітей місці.

⚠ Попередження
Подразнення очей/шкіри!

Контакт із засобами для прання й догляду може викликати подразнення очей / шкіри.

Зберігайте засоби для прання й догляду в недоступному для дітей місці.

⚠ Попередження
Небезпека травмування!

Під час прання при високій температурі скло дверцят завантажувального люку стає гарячим.

Не дозволяйте дітям торкатися гарячих дверцят завантажувального люку.



Охорона навколишнього середовища

Упаковка/Старий прилад



Утилізуйте упаковку у відповідності із екологічними вимогами.



Цей прилад маркіровано згідно положень європейської Директиви 2012/19/EU стосовно електронних та електроприладів, що були у використанні (waste electrical and electronic equipment - WEEE). Директивою визначаються можливості, які є дійсними у межах Європейського союзу, щодо прийняття назад та утилізації бувших у використанні приладів.

Рекомендації для заощадження

- Використовувати для відповідної програми максимальну кількість білизни.
Огляд програм → вкладиш до інструкції з експлуатації та встановлення
- Білизну із середнім ступенем забруднення прати без попереднього прання.
- При пранні білизни з незначним або нормальним забрудненням заощаджуйте енергію та пральні засоби. → *Сторінка 13*
- Дозування прального засобу з **інтелектуальною системою дозування** (i-DOS) допомагає заощаджувати пральний засіб та воду.

- Доступні для вибору температури, відповідають даним на позначках про правила догляду на текстильних виробках. Для забезпечення оптимального поєднання економії енергії та якості прання, температури, які досягаються в машині, можуть відрізнятися від цих даних.
- **Вказівки щодо споживання води й електроенергії:**
Індикація надає інформацію щодо відносного рівня споживання електроенергії або води в обраних програмах.
Чим більше помітно сегментів дисплею, там вище відповідне споживання.
Таким чином, під час вибору різних налаштувань програм можна відрегулювати споживання й налаштувати енерго- та водозберігаючі параметри програми.



-  Споживання енергії
-  Витрата води

- **Режим заощадження енергії:**
освітлення сенсорного дисплею згасне через кілька хвилин, блимає кнопка .
- Для активації освітлення доторкніться сенсорного дисплея.
Режим заощадження електроенергії не активується під час виконання програми.
- **Автоматичне вимкнення** (лише перед початком програми або після завершення програми): якщо прилад не керується тривалий час, він автоматично вимикається для заощадження енергії. Для ввімкнення приладу натисніть знову на кнопку головного вимикача.
- У разі сушіння білизни у сушильній машині установити швидкість віджимання у відповідності з інструкцією виробника сушильної машини.

Знайомство з приладом

Пральна машина

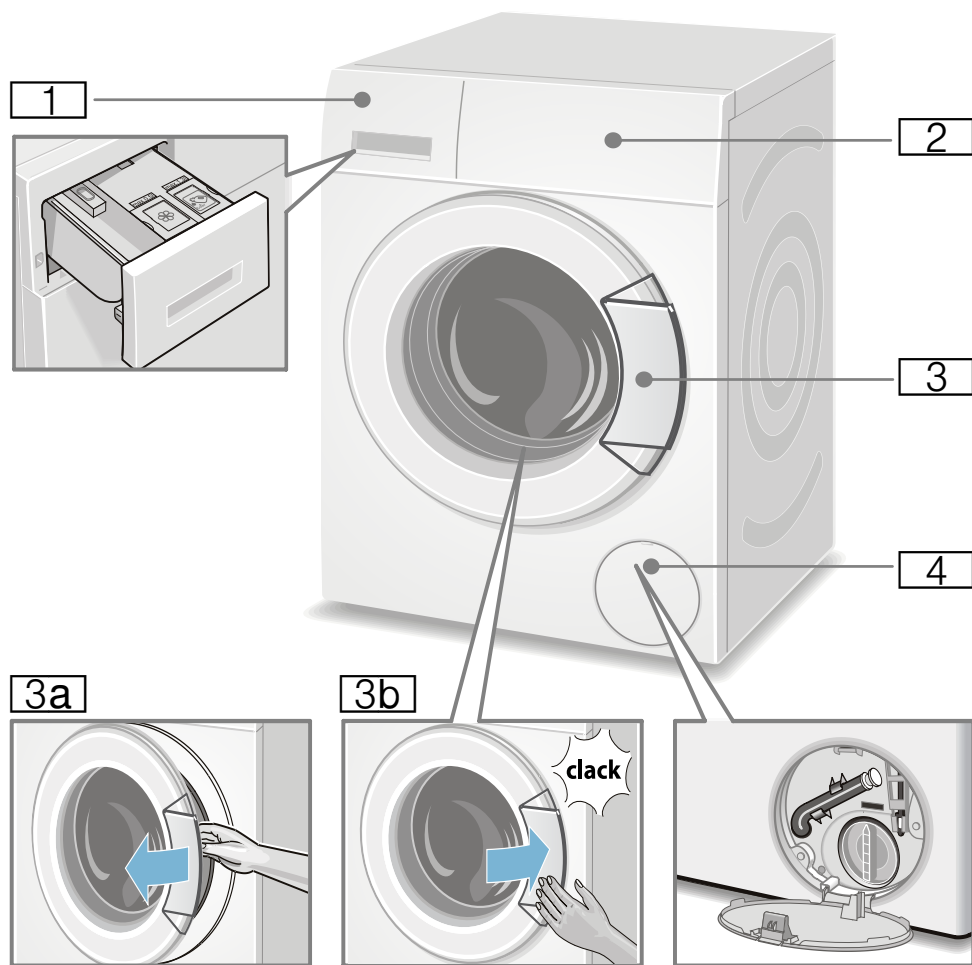

- 1** Кювета для пральних засобів → *Сторінка 17*
- 2** Елементи управління
- 3** Завантажувальний люк з ручкою
- 3a** Відкриття завантажувального люка
- 3b** Закриття завантажувального люка

- 4** Сервісна кришка

Елементи управління

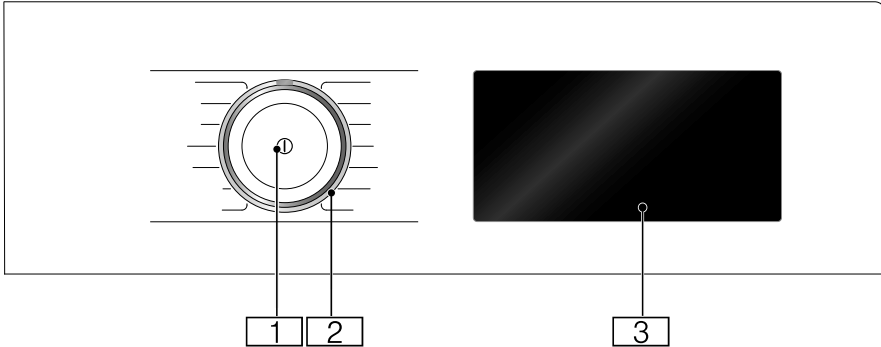

1 Головний вимикач

Прилад вмикається та вимикається за допомогою клавіші ①.

2 Перемикач програм

Перемикач програм можна обертати в обох напрямках (ліворуч та праворуч).

3 Сенсорний дисплей

Тут відображається інформація про програми та можливості вибору для налаштувань, ви можете обрати налаштування, торкаючись ділянок в рамках або підкреслених.

Зміст сенсорного дисплея

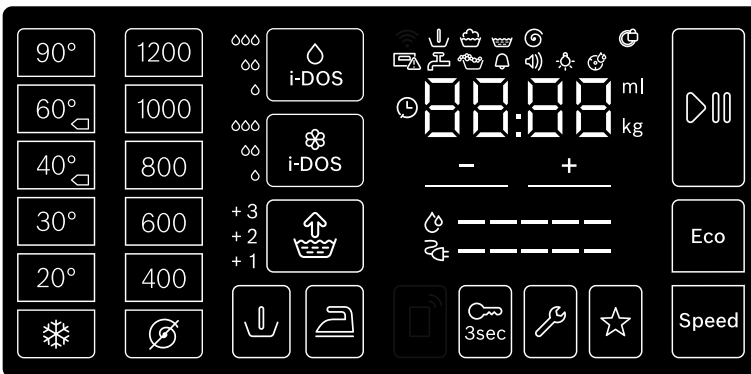

Поля індикації та керування	Індикація значення налаштування	Налаштування
90°, 60° ◀, 40° ◀, 30°, 20°, ❄		Температура в °C; ❄ = холодна
1400*, 1200, 800, 600, 400, ∅		Кількість обертів віджимання; ∅ = без віджимання
* максимальна кількість обертів віджимання залежно від приладу		

Поля індикації та керування	Індикація значення налаштування	Налаштування
i-Dos	°, ∞, ∞∞, вимкн.	Концентрація дозування прального засобу
i-Dos	°, ∞, ∞∞, вимкн.	Концентрація дозування пом'якшувального засобу.
Speed		SpeedPerfect
Eco		EcoPerfect
	+1, +2, +3, вимкн.	Вода/Промивання+; + додаткові цикли ополіскування
		Легке прасуван.
		Поперед прання
∞ 3 sec		Блокув. від дітей / блокування панелі управління
☆		Програма пам'яті
		Старт/ Пауза
		Налаштування приладу: акустичний сигнал, сигнал керування, яскравість сенсорного екрану, функція нагадування про очищення барабану
+ , -	Зміна значень налаштування Вказівка: Для багатоступінних параметрів, якщо довго торкатися +, -, налаштування змінюються автоматично до кінцевого значення. Після цього знову натисніть; ви можете знову змінити параметри установки.	

* максимальна кількість обертів віджимання залежно від приладу

інші повідомлення	Інформація про
-----	Споживання електроенергії
-----	Витрата води
	Статус програми: Попереднє прання Прання Ополіскування Віджимання
	Завантажувальний люк заблокований
	Відкрийте кювету для пральних засобів
	Водопровідний кран закритий / Занадто низький тиск води
	Розпізнано піну
88 : 88	Тривалість програми,наприклад, 1:51; Час до завершення,наприклад, 8.5 h; рекомендоване завантаження,наприклад, 8.0 кг; Статус програми, наприклад, Кінець; кількість дозування,наприклад, 36 мл



Білизна

Підготовка білизни

Увага!

Пошкодження приладу / текстильних виробів

Сторонні предмети (напр., монети, канцелярські скріпки, голки, цвяхи) можуть пошкодити білизну або елементи пральної машини.

Зверніть отже увагу на наступні вказівки під час підготовки Вашої білизни:

- Випорожніть кишені.

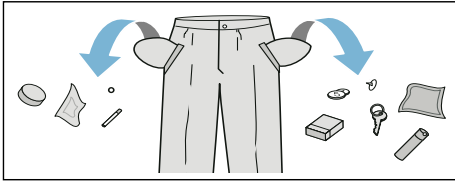

- Зверніть увагу на металеві частини (канцелярські скріпки і т. д.) і видаліть їх.
- Тендітні речі (панчохи, бюстгальтери із дужками тощо) слід прати в сітці або мішечку.
- Застібніть застібки-блискавки і гудзики на підковдрах та наволочках.
- Пісок із кишень та закотів слід вичистити щіткою.
- Зняти з занавісок підвіски або зав'язати їх в сітці або мішечку.

Сортування білизни

Сортуйте білизну відповідно до рекомендацій з догляду та інструкцій на етикетках за такими критеріями:

- вид тканини/волокон;
- колір.

Вказівка: Білизна може линяти, або результати прання можуть бути незадовільними. Білу та кольорову білизну слід прати окремо. Нову кольорову білизну в перший раз слід прати окремо.

- Ступінь забруднення
Рекомендується прати разом білизну, що належить до одного ступеня забруднення.
Деякі приклади ступенів забруднення: → *Сторінка 13.*
 - **Легке:** без попереднього прання, за потреби виберіть функцію **Speed**.
 - **Звичайне**
 - **Сильне:** завантажуйте менше білизни, виберіть програму з попереднім пранням.
 - **Плями:** плями слід виводити/ попередньо обробляти, поки вони ще свіжі. Спочатку змочіть мильним розчином, але не тріть. Після цього виперіть речі, використовуючи відповідну програму. Стійкі/засохлі плями іноді можна усунути лише після багаторазового прання.
- Символи в інструкціях з догляду на етикетках

Вказівка: Цифри у символах позначають максимальну температуру прання.

- Можна прати у звичайний спосіб.
Наприклад, за допомогою програми для бавовни.
- Необхідне делікатне прання.
Наприклад, за допомогою програми для синтетики.
- Необхідне особливо делікатне прання, наприклад за допомогою програми для тонких тканин/шовку.
- Можна прати вручну, наприклад за допомогою програми для вовни .
- Не можна прати в машині.

Крохмалення

Вказівка: Білизну не можна обробляти кондиціонером.

1. Ввімкніть прилад.
2. Оберіть програму **Ополіскування**.



3. Додайте рідкий крохмаль вручну за вказівками виробника у ліве відділення (за необхідності попередньо очистіть його).
4. Торкніться панелі управління .

Фарбування/Обезбарвлення

Фарбувати тільки в кількості, звичайній для домашніх умов. Сіль може агресивно впливати на нержавіючу сталь! Дотримуйтеся рекомендацій виробника засобу для фарбування.

Білизну **не** можна знебарвлювати в пральній машині!

Замочування

1. Ввімкніть прилад.
2. Оберіть програму **Бавовна 30 °C**.
3. Додайте пральний засіб з i-DOS або за вказівками виробника у ліве відділення.
4. Торкніться панелі управління . Програма запускається.
5. Прибл. через 10 хвилин натисніть на , щоб призупинити програму.
6. Коли потрібний час замочування сплине, знову натисніть на  для продовження програми або змініть програму.

Вказівки

- Завантажуйте білизну однакового кольору.
- Прального засобу додатково не потрібно – розчин для замочування використовується для прання.



Пральний засіб

Правильний вибір прального засобу

Правильний вибір прального засобу, температури і обробки білизни залежить від інформації з догляду за виробами.
→ див. також www.sartex.ch

На сторінці www.cleanright.eu Ви знайдете багато корисної інформації про засоби для прання, догляду і чистки для особистого користування.

- **Універсальний пральний засіб з оптичними освітлювачами**
придатний для білої білизни з льону або бавовни, яку можна кип'ятити
Програма: Бавовна / холодна - макс. 90 °C
- **Пральний засіб для кольорової білизни без відбілювача і оптичних освітлювачів**
придатний для кольорової білизни з льону або бавовни
Програма: Бавовна / холодна - макс. 60 °C
- **Пральний засіб для кольорової білизни або тонких тканин без оптичних освітлювачів**
придатний для кольорової білизни з волокон, які не потребують особливого догляду, та синтетичних тканин
Програма: Синтетика / холодна - макс. 60 °C
- **Засіб для прання тонкої білизни**
придатний для тендітних текстильних виробів із тонких тканин, шовку чи віскози
Програма: Тонкі тканини/Шовк / холодна - макс. 40 °C
- **Засіб для прання вовни**
придатний до вовни
Програма: Вовна / холодна - макс. 40 °C

Заощадження електроенергії і пральних засобів

Для прання легко і звичайно забрудненої білизни можна зменшити споживання енергії (шляхом зниження температури прання) і кількість засобу для прання:

Заощадження	Забруднення/Вказівка
<p>Знижена температура і кількість прального засобу згідно рекомендації з дозування</p>  <p>Температура у відповідності із етикеткою для догляду за виробом і кількість прального засобу згідно рекомендації з дозування/ забруднення сильне</p>	<p>легке Забруднення і плям не видно. Одяг ввібрав запах тіла, напр.:</p> <ul style="list-style-type: none"> ■ легкий літній/спортивний одяг (ношений декілька годин) ■ футболки, сорочки, блузи (ношені не довше 1 дня) ■ постільна білизна і рушники для гостей (використовувані 1 день)
	<p>звичайний Забруднення видно/або невеликі легкі плями помітні, напр.:</p> <ul style="list-style-type: none"> ■ футболки, сорочки, блузи (пропотілі, ношені декілька разів) ■ рушники, постільна білизна (використовувані не довше 1 тижня)
	<p>міцна Видно сильні забруднення та/або плями, напр., посудні рушники, одяг немовлят, робочий одяг</p>

Вказівка: Під час дозування усіх засобів для прання, додаткової обробки, догляду і чистки дотримуйтеся, будь ласка, обов'язково рекомендацій виробника та вказівок. → *Сторінка 17*

P+ Попередні програмні установки

Попередні налаштування програми після вибору програми відображаються на сенсорному дисплеї і їх можна змінити.

Огляд усіх доступних параметрів див. у додатку до інструкції з установа та експлуатації.

Температура

Перед програмою і під час її виконання можна залежно від етапу програми змінювати налаштовану температуру.

Максимальна температура, яку можна встановити, залежить від вибраної програми.

кількість обертів віджимання

Перед та під час виконання програми залежно від її етапу можна обрати швидкість віджимання (в об./хв.; оберти за хвилину).

Установка ∅ : без віджимання, лише відведення води. Білизна залишається мокрою лежати у барабані, наприклад, для білизни, яку не потрібно віджимати.

Максимальна кількість обертів, яку можна обрати, залежить від обраної програми та моделі.

Час до завершення

Після вибору програми відображається тривалість програми, наприклад, **1:51** (in h:min (годин:хвилин)).

Перед початком програми можна змістити час, до якого програма повинна бути виконана, назад з кроком в 30 хвилин до максимуму 24h (h=година).

Після початку програми відображається обраний час, наприклад, **8.5h** і зворотний відлік часу до початку

програми прання. Потім на дисплей буде виведена тривалість програми.

Вказівка: Тривалість програми коригується автоматично при виконанні програми. Зміни попередніх налаштувань програми, наприклад налаштування програми, розпізнавання піни у воді, визначення дисбалансу, завантаження або забруднення також можуть спричинити зміну тривалості програми.

Після початку програми, протягом зворотного відліку обраного часу, можна внести наступні зміни:

1. Торкніться панелі управління \triangleright .
2. Торканням до $+$ або $-$ змініть час.
3. І знову торкніться \triangleright .

Після початку програми, під час перебігу тривалості програми, можна за потреби дозавантажити або вийняти білизну. → *Сторінка 18*

i-DOS-Установки

Ваша пральна машина обладнана інтелектуальною системою дозування для рідких пральних засобів і кондиціонера.

Дозування прального та пом'якшувального засобів для більшості програм ваша пральна машина виконує автоматично.

Заводські попередні налаштування для:

- \circ i-DOS: \circ прального засобу для легко забрудненої білизни
- \otimes i-DOS: ∞ пом'якшувальний засіб для звичайної м'якої білизни

i-DOS \circ для прального засобу

Параметри установки для концентрації дозування

- \circ легко:
для легко забрудненої білизни
- ∞ середня:
для звичайно забрудненої білизни
- $\infty\infty$ сильно:
для особливо брудної або білизни з плямами

вим обрано автоматичне дозування кн. Дозування вручну → *Сторінка 22*

Перед початком програми прання та під час попереднього прання (якщо обрано) можна змінити налаштування для автоматичного дозування прального засобу. Для цього натисніть на панель керування i-DOS \circ .

Вказівки щодо ступеня забруднення ви знайдете у → *Сторінка 13*

i-DOS \otimes для пом'якшувального засобу

Параметри установки для концентрації дозування

- \circ легко:
для злегка м'якої білизни
- ∞ середня:
для звичайної м'якої білизни
- $\infty\infty$ сильно:
для особливо м'якої білизни

вим обрано автоматичне дозування кн.

Залежно від циклу програми можна змінити установки для автоматичного дозування пом'якшувального засобу. Для цього натисніть на панель керування i-DOS \otimes .

Програма пам'яті

☆

Тут можна зберегти обрану програму з обраними налаштуваннями.

Для запам'ятовування:

1. Ввімкніть прилад.
2. Оберіть програму.

3. Змініть налаштування та/або оберіть додаткові установки.
4. Торкніться панелі керування ☆ і утримуйте. бл. 3 секунд.

Програму збережено, якщо короткочасно блимають всі налаштування.

Для використання збереженої програми після увімкнення приладу коротко торкніться ☆.

Для зміни збереженої програми торкніться після вибору нових налаштувань знову ☆ і утримуйте бл. 3 секунд.

P+ Додаткові програмні установки

Огляд всіх додаткових налаштувань, які можна обрати залежно від програми, див. у додатку до інструкції з установлення та експлуатації.

SpeedPerfect

Speed

Для прання за короткий час з порівняно однаковим результатом прання але з вищими витратами енергії для обраної програми без налаштування SpeedPerfect.

Вказівка: Заборонено перевищувати максимально допустиме завантаження.

EcoPerfect

Eco

Прання з оптимальним енергоспоживанням завдяки зниженню температури з аналогічними результатами прання для обраної програми без налаштування EcoPerfect.

Легке прасуван.



Білизна мнеться менше завдяки спеціальному процесу віджимання із наступним розпушуванням білизни та зниженою швидкістю віджимання.

Вказівка: Залишок вологи в білизні підвищується.

Вода/Промивання+



Параметри:

- +1 + 1 цикл полоскання
 - +2 + 2 цикли полоскання
 - +3 + 3 цикли полоскання
- вимкн. Налаштування скасовано

Вищий рівень води та додаткові цикли полоскання, залежно від програми, більша тривалість програми. Особливо при чутливій шкірі та / або в місцевостях з дуже м'якою водою.

Поперед прання



Для прання сильно забрудненої білизни.

Вказівки

- За умови **обраного інтелектуального дозування** пральний засіб автоматично дозується для попереднього й основного прання.
- При сильно забрудненій білизні з вибором програми з попереднім пранням, як правило, достатньо дозування i-DOS **середнє**.
- За **дозування вручну** розподіляйте пральний засіб між попереднім та основним пранням. Додайте в барабан пральний засіб для попереднього прання, а у ліву відділення — порошок пральний засіб для основного.



Управління приладом

Підготовка пральної машини

Вказівка: Waschmaschine **muss sachgemäß aufgestellt und angeschlossen sein.** ab → *Сторінка 33*

1. Вставте штепсельну вилку в розетку.
2. Відкрийте водопровідний кран.
3. Відчиніть завантажувальний люк.
4. Перевірте, чи порожній барабан. За необхідності спорожніть його.

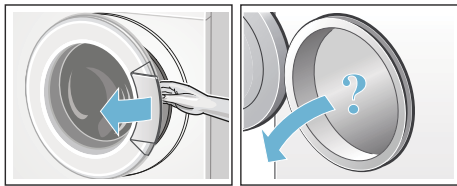



Увімкнення приладу / Вибір програми

Натисніть кнопку . Прилад увімкнений. Наприкінці завжди відобразиться програма **Бавовна**, попередньо встановлена на заводі.

Поточні налаштування та інформація програми світяться з повною яскравістю, індикація  блимає.

Налаштування, які можна обирати світяться на половину яскравості.

Вказівки

- Короткочасне блимання індикації  вказує на те, що скоро потрібно виконати програму **Очищення Барабана** або будь-яку іншу програму з мінімальною температурою прання 60 °C.
- Якщо блимає індикація  3 сек, активна функція «Захист від доступу дітей». Спочатку потрібно її деактивувати перед зміною налаштувань або запуском програми. → *Сторінка 18*

Для приладів з внутрішнім освітленням барабану:

Після вимкнення приладу, після відкривання та закривання завантажувального люка, а також після запуску програми вмикається освітлення барабану. Освітлення гасне автоматично.

Ви можете:

- використовувати цю програму та завантажити білизну. → *Сторінка 17*
- або обрати іншу програму. Огляд програм див. у додатку до інструкції з установа та експлуатації.
- або змінити попередні налаштування програми. → *Сторінка 16*
- та/або обрати додаткові налаштування програми. → *Сторінка 16*

Зміна попередніх програмних установок

Для зміни поточних налаштувань торкніться потрібної панелі керування, відповідна індикація зміниться на повну яскравість.

Змініть Час до завершення, торкнувшись + або - .

Вказівка: Установки i-DOS залишаються до наступної зміни навіть після вимкнення пральної машини.

Попередні програмні налаштування → *Сторінка 13*

Вибір додаткових програмних установок

За допомогою додаткових функцій можна оптимізувати процес прання залежно від особливостей конкретної партії білизни.

Для цього торкніться потрібної панелі керування, відповідна індикація зміниться на повну яскравість.

Додаткові установки програми
→ *Сторінка 15*

Завантаження білизни до барабану

⚠ Попередження **Небезпека для життя!**

Завантаження речей, які піддавалися попередній обробці миючими речовинами, що містять розчинники (як-от засоби для видалення плям/промивальний бензин), створює загрозу вибуху.

Перед завантаженням такі речі слід ретельно прополоскати вручну.

Вказівки

- Змішуйте великі та малі речі. Речі різної величини краще розподіляються під час віджимання. Окремі речі можуть викликати дисбаланс.
 - Ураховуйте зазначене максимально допустиме завантаження. Перевантаження погіршує результат прання і сприяє зібганню тканини.
1. Попередньо розсортовані речі слід розгорнути перед завантаженням до барабану.
 2. Прослідкуйте за тим, щоб білизна не застрягала між завантажувальним люком і гумовою манжетою, і зачиніть завантажувальний люк.



Дозування та завантаження засобу для прання і догляду

Дозування прального та полоскального засобу виконується у більшості програм пральної машини автоматично, якщо в цих програмах з заводу виконані

попередні налаштування і їх можна змінити.

Допоміжний пральний засіб (наприклад, засіб для зниження жорсткості води, відбілювач або засіб для виведення плям) можна при потребі додати для інтелектуального дозування у ліве відділення.

Для програм без інтелектуального дозування або за бажанням (тоді встановіть інтелектуальне дозування на Вимк.), можна додавати пральний засіб вручну у ліве відділення.

Запуск програми

Натисніть на панель керування **D**.

Програма запускається і тривалий час світитиметься індикація **D**.

Завантажувальний люк розблоковується і світитиметься відповідна індикація **⊕**.

Під час програми відображається поточна інформація програми:

- Час до завершення або після початку програми прання тривалість програми
- та світіяться індикації етапів виконання програми.
→ *Сторінка 9*

Інформація про наступні кроки програми та налаштування, які під час виконання програми ще можна змінити, світитиметься на половину яскравості.

Вказівка: Розпізнавання піни у воді

Якщо на дисплеї додатково світитиметься індикація **☼**, то пральна машина розпізнала підвищене піноутворення і внаслідок цього автоматично ввімкнула додатково ще один цикл ополіскування для усунення піни.

Зменште дозування прального засобу для наступного прання з подібним завантаженням.

Якщо потрібно захистити програму від випадкового перемикавання, оберіть функцію блокування від доступу дітей наступним чином.

Блокув. від дітей/ Блокування керування

∞ 3 sec

Ви можете захистити пральну машину від випадкової зміни налаштованих на панелі керування функцій.

Для **активації/деактивації** функції «**Захист від доступу дітей**» торкніться панелі керування ∞ 3 sec і утримуйте прибл. 3 секунди. Індикація зміниться на повну яскравість.

Якщо при активній функції «Захист від доступу дітей» обернути перемикач програм або торкнутися панелі керування, короткочасно блимає індикація ∞ 3 sec та лунає сигнал. Програма продовжується без змін до завершення програми.

Вказівки

- Щоб вийняти білизну наприкінці програми, деактивуйте функцію «Захист від доступу дітей».
- Блокування від доступу дітей можна активувати у будь-якому стані приладу.
- Блокування від доступу дітей залишається активованим навіть після вимкнення пральної машини.
- Якщо прилад вимкнути під час виконання програми і при активному блокуванні від доступу дітей, при повторному увімкненні програма продовжиться.

Дозавантаження білизни

Після початку програми за потреби можна дозавантажити або вийняти білизну.

Для цього натисніть на панель керування ▷|||.

Індикація замиготить. Машина в стані паузи і перевіряє, чи можливе дозавантаження.

Якщо індикація гасне ☹, дозавантаження можливе. Тоді завантажувальний люк розблокований і його можна відкрити.

Для продовження програми знову торкніться до ▷|||. Програма продовжується автоматично.

Вказівки

- При дозавантаженні не залишайте завантажувальний люк тривалий час відчиненим — може вилитися вода.
- При високому рівні води, високій температурі або обертанні барабану завантажувальний люк залишається заблокованим з міркувань безпеки і додавання неможливе. Зверніть увагу на вказівки на дисплеї.
- Не активована індикація завантаження під час дозавантаження.

Зміна програми

Програму, запущену помилково, можна змінити наступним чином:

1. Торкніться панелі управління ▷|||.
2. Оберіть іншу програму.
3. І знову торкніться ▷|||. Нова програма запускається спочатку.

Переривання програми

Для програм із високою температурою:

1. Торкніться панелі управління ▷|||.
2. Для охолодження білизни: оберіть **Ополіскування**.
3. І знову торкніться ▷|||.

Для програм із низькою температурою:

1. Торкніться ▷|||.
2. Оберіть **Віджимання/Відведення води** або **Відведення води**.
3. І знову торкніться ▷|||.

Кінець програми

В полі індикації світиться **Кінець** і індикації ▷||| та ☹ вимкнені.

Вказівка: Блимання індикації ☹ вказує на те, що скоро потрібно виконати програму **Очищення Барабана** або будь-яку іншу програму з мінімальною температурою прання 60 °C.

Виймання білизни / вимкнення приладу

1. Відкрийте завантажувальний люк та витягніть речі.
2. Вимкніть прилад.
3. Закрийте водопровідний кран.
Вказівка: Не обов'язково в моделях із системою «Aqua-Stop».

Вказівки

- Не залишайте речі в барабані. Під час наступного прання вони можуть збігтися або забарвити інші речі.
- Вийміть із барабана та гумової манжети сторонні предмети – вони можуть заржавіти.
- Протріть насухо гумову манжету.

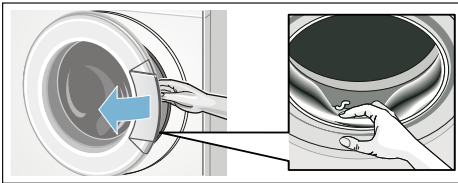

- Залиште кювету та завантажувальний люк відкритими, щоб висохли залишки води.
- Завжди чекайте завершення програми, інакше прилад не можна буде розблокувати. Тоді увімкніть прилад і дочекайтеся розблокування.



i-DOS Інтелектуальна система дозування

Інтелектуальна система дозування в кюветі для пральних засобів



i-DOS Інтелектуальна система дозування

Ваша пральна машина обладнана інтелектуальною системою дозування

для рідких пральних засобів і кондиціонера.

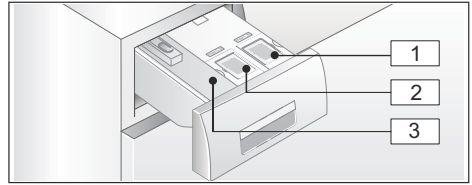
Для цього у Вас є контейнер i-DOS  і  в кюветі для пральних засобів.



- 1 Контейнер  (1,3 л) для рідкого прального засобу
- 2 Контейнер  (0,5 л) для пом'якшувального засобу
- 3 ліве відділення для дозування вручну → *Сторінка 22*

Залежно від обраної програми та установок для контейнера i-DOS будуть відраховані оптимальні кількості прального/пом'якшувального засобу.

Введення в експлуатацію / заповнення дозувального стаканчика

При виборі своїх засобів для прання чи догляду за білизною звертайте увагу на вказівки виробників. Ми рекомендуємо рідкі та гелеподібні компактні й універсальні пральні засоби, а також пральні засоби для кольорових тканин застосовувати для прання усіх кольорових текстильних виробів з бавовни і синтетики, які можна прати в машині.



Вказівки

- Використайте тільки рідкі і гелеподібні засоби, які рекомендуються виробниками для заповнення кювети для пральних засобів.
- Не змішуйте різні рідкі пральні засоби. У випадку зміни рідкого прального засобу (типу, виробника, ...) повністю спустоште й очистіть дозувальний контейнер.
→ *Сторінка 25*

- Забороняється застосовувати засоби з розчинниками, кислотні засоби або засоби з виділенням газів (наприклад, рідкі відбілювачі).
- Не змішуйте пральний засіб та кондиціонер.
- Не використовуйте продукти після завершення терміну їх придатності та сильно загустілі засоби.
- Щоб уникнути засихання, не залишайте кришку для заповнення тривалий час відкритою.

Заповнення дозувального стаканчика:

Дозувальні кювети для прального засобу мають спеціальні позначення на кришечках для заповнення:

-  Універсальний пральний засіб
-  Пом'якшувальний засіб

1. Витягніть кювету для пральних засобів.
2. Відкрийте кришки для заповнення.
3. Залейте пральний засіб/ кондиціонер. Не заповнюйте дозатор поверх позначки **max**.

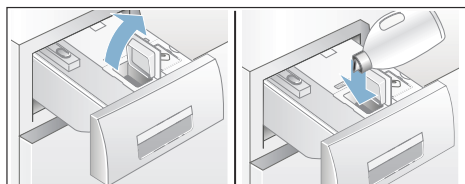

4. Закрийте кришку для заповнення.
5. Повільно засуньте повністю кювету для пральних засобів.

При повністю вставленій кюветі для пральних засобів індикація  вимкнена при увімкненому приладі.

В щоденному використанні

Індикація:

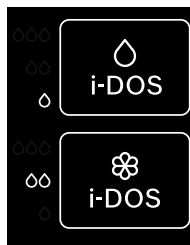





- Індикація **світиться**, якщо обрано інтелектуальне дозування для контейнера.
- Індикація для параметру, наприклад, **∞ блимає**, якщо за обраного інтелектуального дозування необхідно дотримуватися мінімального рівня заповнення контейнера.



Вибір інтелектуального дозування та налаштування концентрації:

Інтелектуальне дозування прального засобу та кондиціонера обрано з заводу в усіх програмах, в яких можливе автоматичне дозування.

Огляд всіх можливих налаштувань програм див. у додатку до інструкції з установлення та експлуатації.

Концентрацію дозування прального засобу  попередньо встановлено на  (для легко забрудненої білизни) та для пом'якшувального засобу  — на  (для звичайної м'якості білизни), та її можна змінити індивідуально для кожної програми. → *Сторінка 14*

Додатково до інтелектуального дозування за потреби можна додати у ліве відділення допоміжний пральний засіб (наприклад, засіб для виведення плям). → *Сторінка 22*

Вказівка: Вибір (увімк./вимк.) та вже вибрана концентрація дозування від i-DOS  та i-DOS  залежно від програми залишаються до наступних

змін, навіть якщо пральну машину вимкнено.

Додавання прального/ пом'якшувального засобу:

блмання відповідної індикації за обраного інтелектуального дозування вказує, що дозування вийшло за межі мінімального рівня заповнення. Змісту вистачить ще прибіл. на 3 прання.

Пральний засіб або кондиціонер того ж самого виду можна долити у будь-який час. При зміні продукту чи виробника ми рекомендуємо помити дозатори.
→ *Сторінка 25*

За потреби коригуйте стандартну кількість дозування.

Базисні/основні установки

Базисні кількості дозування відповідають:

- **для прального засобу** — за рекомендацією виробника для звичайного забруднення і визначеного рівня жорсткості води.
- **для пом'якшувального засобу** — за рекомендацією виробника для середньої м'якості.

Дані про це ви знайдете на етикетці упаковки прального засобу чи кондиціонера або отримаєте, звернувшись безпосередньо до виробника.

Для визначення твердості води скористуйтеся індикаторною смужкою або довідайтесь про це в своїй організації водопостачання.

Основні ступені жорсткості води:



Нижче наведено приклад для дозування прального засобу за даними, зазначеними на упаковці:

ступінь забруднення → ступінь жорсткості води ↓	легке забру днен ня	звича йне забру днен ня	велик а	дуже сильн е забру дненн я
М'яка/середня	55 мл	75 мл	120 мл	160 мл
тверда/дуже тверда	75 мл	95 мл	150 мл	180 мл

Заводські установки базисної кількості для дозування передбачено відповідно до регіону(наприклад, 75 мл прального засобу та 36 мл пом'якшувального засобу).

Встановіть базисну кількість для дозування миючого засобу відповідно до етикетки Вашого миючого засобу. Візьміть до уваги жорсткість Вашої води.

Оберіть базисну кількість для дозування пом'якшувального засобу відповідно до Ваших особистих вимог до м'якості білизни.

Зміна базисної кількості для дозування однаково впливає на всі три рівні концентрації дозування.

Вказівки

- Для більш концентрованих пральних засобів базисну дозовану кількість слід понизити.
- Якщо під час прання повторно утворюється велика кількість піни, перевірте встановлені базисну кількість і концентрацію дозування. Слід враховувати, що деякі пральні засоби схильні до сильного піноутворення. Якщо правильні установки базисної кількості та концентрації дозування перевірені, застосуйте інший рідкий пральний засіб.

Зміна базисної кількості дозування:

1. Торкніться відповідної панелі керування i-DOS (∪ або ⌘) і утримуйте бл. 3 секунд. Відображається попереднє налаштування основної кількості дозування.
2. Торкнувшись до + або —, налаштуйте потрібну основну кількість дозування. Установка активується без підтвердження.
3. Торкніться ще раз відповідної панелі керування i-DOS, щоб повернутися до вихідного стану.

Вказівка: Установки залишаються до наступної зміни, навіть якщо машину вимкнено.

Дозування вручну

Для програм, в яких неможливе інтелектуальне дозування, або за бажанням (тоді встановіть інтелектуальне дозування на Вимк.), можна додавати пральний засіб у ліве відділення.

Крім того тут можна дозувати додатково для інтелектуального дозування допоміжний пральний засіб, наприклад, засіб для зниження жорсткості води, відбілювач або засіб для виведення плям.

Попередження

Подразнення очей / шкіри!

При відчиненні кювети для пральних засобів під час роботи приладу пральний чи побутовий засіб може розбризкатися. Відкрийте обережно кювету. У випадку контакту з пральними засобами і засобами для догляду ретельно промийте очі або шкіру. У випадку ненавмисного проковтування зверніться до лікаря.

Увага!

Пошкодження приладу

Засоби очищення та засіб для попередньої обробки білизни (наприклад, засіб для видалення плям,

спрей для обробки перед пранням тощо) можуть пошкодити поверхні пральної машини при потраплянні на них. Уникайте контакту цих засобів із поверхнями пральної машини. За потреби бризки та інші залишки й краплі речовин одразу ж витирайте вологою ганчіркою.

Вказівки

- При дозуванні усіх пральних, допоміжних та очищувальних засобів обов'язково дотримуйтесь рекомендацій виробника.
- При дозуванні прального засобу вручну можна додавати пральний засіб без інтелектуального дозування (інтелектуальне дозування встановіть на Вимк.); це перешкоджає передозуванню й надмірному утворенню піни
- Розводьте густі пом'якшувальні й формувальні засоби водою, це запобігає засміченню.

Дозування й додавання прального засобу:

1. Витягніть кювету для пральних засобів.

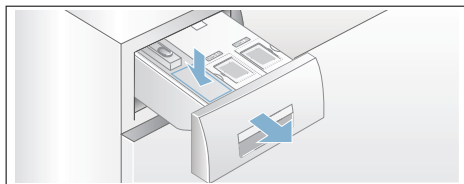

2. Дозування у ліве відділення відповідно до:
 - забруднення,
 - жорсткості води (можна дізнатися у водопостачальника),
 - кількості білизни,
 - рекомендацій виробника.
3. Закрийте кювету для пральних засобів.



Налаштування приладу

Наступні налаштування можна змінити на панелі керування та індикації:

- гучність акустичного сигналу (наприклад, наприкінці програми),
- гучність сигналу керування,
- яскравість панелі керування та індикації,
- обрати/скасувати функцію нагадування про чищення барабану.

Для зміни параметрів спочатку треба ввійти в режим налаштування.

Активуйте установочний модус

1. увімкніть прилад. Відображаються налаштування для поточної програми.
2. Торкніться панелі управління . Режим налаштування активований і світиться індикація для акустичних сигналів та попередньо налаштованої гучності.

Тепер можна змінити налаштування:

Зміна гучності сигналу

Для цього торкніться панелі керування $+$ або $-$, поки не відобразиться потрібний параметр гучності **акустичного сигналу**:

Параметри:

- 0 вимкн.
- 1 тихо
- 2 середня
- 3 голосно
- 4 дуже голосно

Вихід з режиму установок або:

Знову торкніться . Світиться індикація **акустичного сигналу** і попередньо налаштованої гучності.

Змініть налаштування торканням до $+$ або $-$ (як вгорі).

Вихід з режиму установок або:

Зміна яскравості сенсорного дисплею

Знову торкніться . Індикація яскравості сенсорного екрана та попередньо налаштованої яскравості світається.

Зміна параметру торканням до $+$ або $-$:

Параметри:

- 1 слабка яскравість
- 2 нормальна яскравість
- 3 яскраво
- 4 сильна яскравість

Вихід з режиму установок або:

Обрати/скасувати функцію нагадування про чищення барабану

Знову торкніться . Світиться індикація функції нагадування про чищення барабана .

Торканням до $+$ або $-$ увімкніть або скасуйте функцію нагадування.

Завершення режиму установки

Для завершення та збереження налаштувань:

- прибл. 15 хвилин зачекайте або
- торкніться востаннє або
- вимкніть прилад. Обрані налаштування почнуть діяти при наступному увімкненні.



Сенсорне обладнання

Автоматичне визначення завантаження

В залежності від виду текстильних виробів та завантаження автоматична система визначення завантаження оптимально регулює витрати води в кожній програмі.

Система контролю дисбалансу

Автоматична система контролю дисбалансу розпізнає дисбаланс та намагається рівномірно розподілити білизну шляхом багаторазового запуску віджимання.

Із-за міркувань безпеки в разі занадто незручного розподілення білизни в машині швидкість віджимання знижується або білизна не віджимається взагалі.

Вказівка: Завантажуйте до барабану малі та великі речі. → *Сторінка 30*

VoltCheck

Залежно від моделі

Двокрапка індикації Час до завершення:

- **блимає**, якщо напруга недостатня.
- **пульсує**, якщо під час програми розпізнано недостатню напругу.



Вказівка: Недостатня напруга може, наприклад, спричинити продовження програми та/або недостатній результат віджимання.



Чистка і технічне обслуговування

Попередження

Небезпека для життя!

У разі контакту з елементами, які перебувають під напругою, існує небезпека ураження електричним струмом.

Вимкніть прилад та вийміть штепсельну вилку із розетки.

Попередження

Небезпека отруєння!

При використанні засобів очищення з розчинниками, наприклад, бензин для видалення плям, можуть виникнути отруйні випари.

Не використовуйте миючі засоби, які містять розчинники.

Увага!

Пошкодження приладу

Засоби очищення з розчинниками, наприклад, бензин для видалення плям, можуть пошкодити поверхні та вузли машини.

Не використовуйте миючі засоби, які містять розчинники.

Так можна запобігти утворенню біоплівки та запаху:

Вказівки

- слідкуйте за тим, щоб вентиляція у приміщенні, де встановлено пральну машину, була безперебійною.
- Завантажувальний люк і відділення для засобів для ополіскування легко відкриваються, коли пральна машина не використовується.
- Періть при можливості з програмою **Бавовна 60 °C**, застосовуючи універсальний пральний порошок.

Корпус машини/панель управління

- Витріть корпус та панель управління вологою тканиною.

- Рештки пральних засобів слід усувати негайно.
- Забороняється мити струменем води.

Барабан

Використовуйте засоби для чистки без хлору, не користуйтеся металевими губками.

При утворенні неприємного запаху в машині або для чищення барабану виконайте програму **Очищення Барабана 90 °С** без білизни.

Використовуйте для цього універсальний пральний порошок.

Видалення накипу

При правильному дозуванні прального засобу видалення накипу не потрібне. За потреби видаліть накип відповідно до рекомендацій виробника засобу для видалення накипу. Придатні засоби для видалення накипу можна придбати на нашій сторінці в Інтернеті або в сервісній службі. → *Сторінка 32*

Кювета для прального засобу i-DOS та її корпус

1. Спустошення дозувального стаканчика:

У передній частині дозувального стаканчика є отвори для спустошення зі знімною пробкою. Для спустошення дозувального стаканчика спочатку зніміть рукоятку кювети, як показано:

- a) Витягніть кювету для пральних засобів.

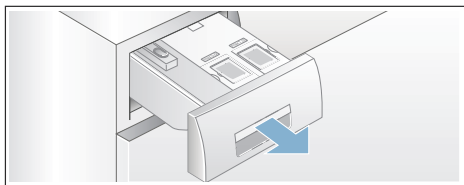

- b) Злегка потягніть вгору важіль-заспочку (A) на задній частині рукоятки кювети (посередині знизу) та потягніть догори розблоковану рукоятку (B).

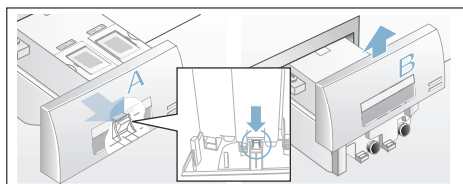

- c) Для спустошення дозувального стаканчика обережно зніміть відповідні пробки та злийте вміст у придатну ємність.

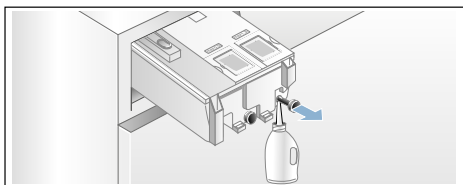

- d) Встановіть назад пробки до упору.

2. Очищення дозувального стаканчика/кювети для прального засобу:

Для очищення спустошеного дозувального стаканчика можна повністю вийняти кювету для прального засобу.

- a) Перед цим спустоште дозувальний стаканчик.

Вказівка: Встановлюйте рукоятку кювети лише після вдалого очищення.

- b) Витягніть кювету.
- c) Натисніть на важіль-заспочку й повністю вийміть кювету.

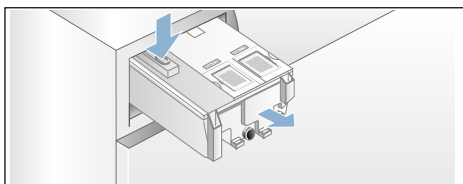

d) Обережно зніміть кришку кювети.

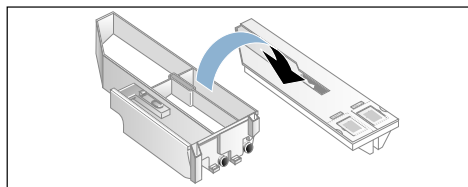

Увага!

Кювета для пральних засобів може пошкодитися!

Кювета для прального засобу містить електричні деталі. При контакті з водою вони можуть пошкодитися.

- Забороняється очищати кришку в посудомийній машині та занурювати у воду.

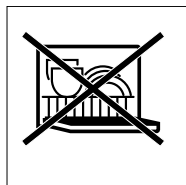

- Задній штекер кювети слід оберігати від вологи, прального засобу або залишків пом'якшувального засобу, зовнішні частини за необхідності можна протерти м'якою, вологою ганчіркою. Висушіть її перед встановленням.

e) Очистіть піддон і кришку м'якою вологою ганчіркою або ручним душем. Внутрішні поверхні так само очищуйте м'якою вологою ганчіркою.

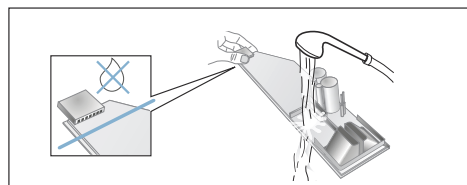

f) Висушіть піддон і кришку і з'єднайте їх.

g) Всуňte догори рукоятку кювети до чутного звуку фісації.

h) Почистіть корпус кювети для прального засобу зсередини.

i) Повністю засуньте кювету для пральних засобів.

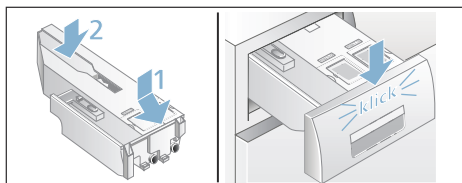

Помпа для прального розчинну засмічена, аварійне відведення води

⚠ Попередження Небезпека опіку!

Під час прання при високих температурах пральний розчин гарячий. При торканні до гарячого прального розчину можна ошпаритися. Дайте пральному розчину охолонути.

1. Закрийте водопровідний кран, щоб вода більше не надходила і щоб її більше не потрібно було відводити через насос для прального розчину.
2. Вимкніть прилад. Витягніть мережевий штекер із розетки.
3. Відкрийте та зніміть сервісну кришку.

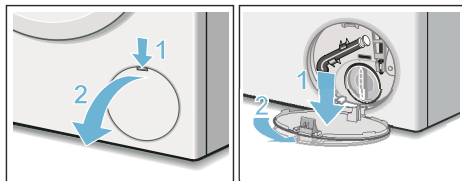

4. Вийміть шланг для відведення води з кріплення. Зніміть кришку, злийте пральний розчин у відповідну ємність. Надягніть ковпачок та вставте шланг для відведення в кріплення.

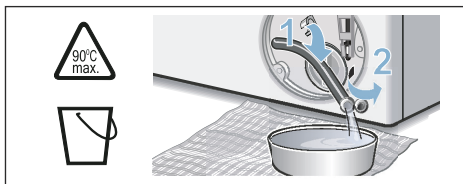

5. Обережно відгвинтіть кришку насоса, може витікати залишкова вода. Почистіть насос всередині, різьбу кришки й корпус насоса. Крильчатка помпи для прального розчину повинна вільно обертатися. Знову встановіть та прикрутіть кришку помпи. Ручка повинна знаходитися у вертикальному положенні.

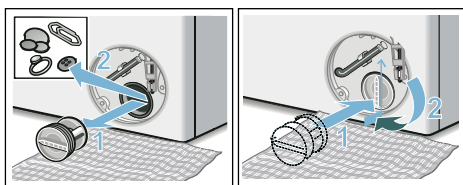

6. Установіть сервісну кришку, зафіксуйте її та закрийте.

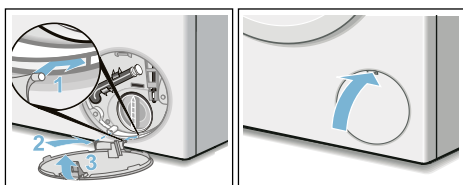

Вказівка: З метою запобігання потрапляння зайвого прального засобу під час відведення води наступного циклу прання: залийте 1 літр води у ліве відділення та розпочніть програму **Відведення води**.

Зливний шланг на місці з'єднання з сифоном засмічений

1. Вимкніть прилад. Витягніть кабель живлення.

2. Відєднайте затискач шланга. Обережно зніміть шланг для відведення води, залишки води можуть вилитися.
3. Прочистіть зливний шланг та патрубок сифону.

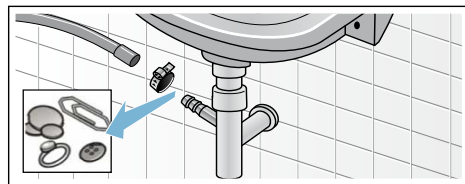

4. Вставте знову зливний шланг та закріпіть місце з'єднання за допомогою затискача шлангу.

Фільтр на місці подачі води засмічений

1. Аби знизити тиск води у шлангу подачі:
 - a) закрийте водопровідний кран.
 - b) Оберіть будь-яку програму (окрім Ополіскування/Віджимання/Відведення води/Відведення води/).
 - c) Запустіть програму і дайте їй працювати бл. 40 секунд.
 - d) Вимкніть прилад.
 - e) Витягніть мережевий штекер із розетки.
2. Почистьте фільтр:
 - a) зніміть шланг з крану. Прочистіть фільтр щіточкою.

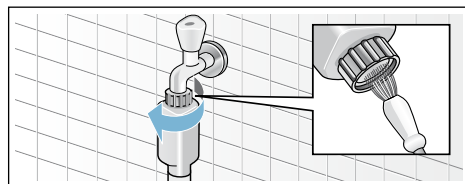

- b) У моделях Standard і Aqua-Secure — очищення фільтра зі зворотного боку приладу: Від'єднайте шланг від заднього боку приладу. Вийміть фільтр за допомогою плоскогубців та прочистіть його.

uk Що робити в разі несправності?

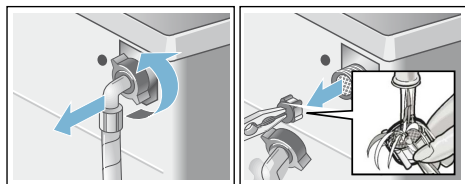

с) Під'єднайте шланг і перевірте його герметичність.

? Що робити в разі несправності?

Екстрене розблокування

наприклад, наприклад, для вимкнення електропостачання

Виконання програми продовжується після відновлення подачі струму.

Якщо потрібно вийняти білизну, то завантажувальний люк можна відкрити наступним чином:

⚠ Попередження **Небезпека опіку!**

Під час прання при високій температурі контакт із гарячим пральним розчином та білизною може призвести до опарювання. Зачекайте доки вони охолонуть.

Вказівки на дисплеї

Вказівка на дисплеї	Причина/Усунення
⏻ Вимк.	Завантажувальний люк розблокований наприкінці програми або у стані паузи, коли можна додавати білизну.
☀ світиться	<ul style="list-style-type: none">■ Під час програми. Завантажувальний люк заблокований.■ у стані паузи: занадто висока температура. дочекайтеся зниження температури.■ у стані паузи: занадто висока частота віджиму. дочекайтеся зупинки барабану.■ у стані паузи: занадто високий рівень води. Додавання білизни неможливе. Для продовження програми торкніться ▷∞.

⚠ Попередження **Небезпека травмування!**









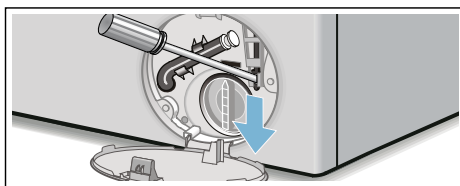

Торкання руками барабана під час обертання може призвести до травм рук.
Не торкайтеся руками барабану під час обертання.
Дочекайтеся повної зупинки барабану.

Увага! **Збитки внаслідок витікання води**

Витікаюча вода може призвести до збитків.
Не відкривайте завантажувального люку, якщо через скло видно воду.

1. Вимкніть прилад. Витягніть кабель живлення.
2. Злийте пральний розчин.
→ *Сторінка 26*
3. Потягніть униз деталь екстреного розблокування за допомогою інструменту та відпустіть. Після цього завантажувальний люк відкривається.









Вказівка на дисплеї	Причина/Усунення
Блимає 	<ul style="list-style-type: none"> ■ повільно: завантажувальний люк наразі неможливо розблокувати або заблокувати. Потрібно почекати. ■ швидко: закрийте завантажувальний люк, поки вода може вилитися з партії білизни.
 Вимк.	наприкінці програми, при відкритому завантажувальному люку
 світиться	після початку програми
Блимає 	перед початком програми, у стані паузи
i-DOS-параметр, наприклад, ∞ блимає	розпізнано мінімальний рівень у відповідному відділенні, додайте. → <i>Сторінка 21</i>
 світиться	кювета для пральних засобів витягнута.
 світиться	тиск води недостатній, можна подовжити виконання програми.
Блимає 	Немає подачі води: <ul style="list-style-type: none"> ■ Повністю відкрийте водопровідний кран, ■ Перегнувся або затиснувся шланг подачі води, ■ за потреби прочистіть фільтр. → <i>Сторінка 27</i>
 3 sec світиться	Активована функція «Захист від доступу дітей»; деактивуйте. → <i>Сторінка 18</i>
Блимає  3 sec	Активована функція «Захист від доступу дітей», обернений перемикач програм або торкнулися панелі керування.
Блимає 	Запустіть програму Очищення Барабана 90 °C або 60 °C для очищення та догляду за барабаном і ємністю для прального засобу. Вказівки <ul style="list-style-type: none"> ■ Програму слід запускати без білизни. ■ Застосовуйте порошковий пральний засіб або засіб із вмістом відбілювача. Із метою уникнення утворення піни застосуйте лише половину кількості прального засобу, рекомендованої виробником. Не застосовуйте засоби для прання вовни або тонкої білизни. ■ Увімкнення/вимкнення акустичного сигналу
 світиться	Утворилося забагато піни, увімкнений додатковий цикл ополіскування. Зменште дозування прального засобу для наступного прання з подібним завантаженням.
E:10 поперемінно з -00, -10 або -20	Помилка в системі i-DOS. Функція i-DOS деактивована автоматично. З ручним дозуванням продовжується нормальна експлуатація приладу. Для ремонту системи i-DOS викличте сервісну службу.
E:60 поперемінно з -2b і Кінець	наприкінці програми. Все в нормі – система контролю дисбалансу припинила віджимання через нерівномірне розподілення білизни в машині. Розподіліть велику та дрібну білизну в барабані. При потребі ще раз віджміть білизну.
E:35 поперемінно з -10	Вода в піддоні, прилад негерметичний. Закрийте водопровідний кран. Викличте сервісну службу! → <i>Сторінка 32</i>

Вказівка на дисплеї	Причина/Усунення
E:36 поперемінно з - 10	<ul style="list-style-type: none"> ■ Помпа для прального розчину засмітилась. Прочистіть помпу для прального розчину. → <i>Сторінка 26</i> ■ Зливний шланг/стічна труба засмітилась. Прочистіть зливний шланг на місці з'єднання з сифоном. → <i>Сторінка 27</i>
інші індикації	Вимкніть прилад, зачекайте 5 секунд та увімкніть його знову. Якщо вказівка на дисплеї з'являється знову, зверніться до сервісної служби. → <i>Сторінка 32</i>

Що робити в разі несправності?

Несправність	Причина/Усунення
Витікає вода.	<ul style="list-style-type: none"> ■ Щільно закріпіть / замініть зливний шланг. ■ Закрутіть міцно різьбу шлангу подачі води.
Вода не заливається. Пральний засіб не змивається.	<ul style="list-style-type: none"> ■ Програма не запустилася? ■ Не відкритий водопровідний кран? ■ Можливо, забилася сітка? Прочистити фільтр. → <i>Сторінка 27</i> ■ Перегнутий або затиснутий шланг подачі води?
Дозувальний стаканчик порожній, і не миготить індикація рівня заповнення.	<ul style="list-style-type: none"> ■ Кришка/штекер кювети засмічені? Почистіть кювету для прального засобу. → <i>Сторінка 25</i> ■ Кювета для прального засобу встановлена неправильно? → <i>Сторінка 20</i>
У дозувальному стаканчику знаходиться невідповідний пральний/пом'якшувальний засіб.	<p>Дозувальний стаканчик:</p> <ol style="list-style-type: none"> 4. спорожніть і почистіть. → <i>Сторінка 25</i> 5. Заповніть знову.
Пральний/пом'якшувальний засіб загустів у дозувальному стаканчику.	Почистіть стаканчик та заповніть знову.
Завантажувальний люк не відкривається.	<ul style="list-style-type: none"> ■ Активована функція безпеки. Програма зупинилася? → <i>Сторінка 18</i> ■ Можна відкрити лише за допомогою екстреного розблокування? → <i>Сторінка 28</i>
Програма не запускається.	<ul style="list-style-type: none"> ■ Програма розпочата або обрано Час до завершення? ■ Завантажувальний люк закритий? ■ Увімкнена функція «Блокування від доступу дітей»? Деактивуйте. → <i>Сторінка 18</i> ■  . Кювета для пральних засобів не всунута повністю. Правильно всуньте кювету.
Легкі поштовхи або повертання барабану після початку програми.	Не є несправністю — на етапі запуску програми прання можливі короточасні поштовхи барабану, викликані перевіркою внутрішнього двигуна.
Пральний розчин не відводиться.	<ul style="list-style-type: none"> ■ Прочистіть помпу для прального розчину. → <i>Сторінка 26</i> ■ Прочистіть зливну трубу та/або зливний шланг.
В барабані не видно води.	Все в нормі. Вода нижче видимого рівня.

Несправність	Причина/Усунення
Незадовільний результат віджимання. Мокра/занадто волога білизна.	<ul style="list-style-type: none"> ■ Все в нормі – система контролю дисбалансу припинила віджимання через нерівномірне розподілення білизни в машині. Розподіліть велику та дрібну білизну в барабані. ■ Легке прасуван. обрано? → <i>Сторінка 15</i> ■ Обрана занадто мала швидкість віджимання?
Віджимання починається декілька разів.	Все в нормі. Система контролю дисбалансу намагається усунути дисбаланс.
Програма триває довше, ніж звичайно.	<ul style="list-style-type: none"> ■ Все в нормі. Система контролю дисбалансу намагається усунути дисбаланс, розподіляючи декілька разів білизну в барабані. ■ Все в нормі. Активована система контролю піни – вмикається додатковий полоскальний цикл.
Тривалість програми змінюється під час циклу прання.	Не є несправністю – режим програми оптимізований до будь-якого процесу прання. Це може призвести до зміни тривалості програми на дисплеї.
Залишки води у лівому відділенні для засобу для догляду.	<ul style="list-style-type: none"> ■ Все в нормі. На дію засобу для догляду за тканинами це не впливає.
В машині з'явився запах.	<p>Запустіть програму Очищення Барабана або Бавовна 90 °C без білизни. Застосуйте для цього порошок/пальний засіб або засіб із вмістом відбілювача.</p> <p>Вказівка: З метою уникнення утворення піни застосуйте лише половину кількості прального засобу, рекомендованої виробником. Не застосовуйте засоби для прання вовни або тонкої білизни.</p>
На сенсорному дисплеї світиться індикація  . За певних умов з кювети для пральних засобів виступає піна.	<p>Використано забагато прального засобу?</p> <p>Змішайте одну столову ложку зм'якшувального полоскального засобу з 1/2 л води та додайте у ліве відділення (не підходить для верхнього, спортивного одягу й текстильних виробів із пуху!).</p> <p>Наступного разу зменшіть дозування прального засобу.</p>
Повторне сильне утворення піни.	<ul style="list-style-type: none"> ■ Перевірте базисну установку й концентрацію дозування. ■ За потреби налейте інший рідкий пральний засіб.
Пральний/зм'якшувальний засіб витікає з манжети і збирається на вікні або у складці манжети.	Забагато прального/зм'якшувального засобу в дозувальному стаканчику. Дотримуйтеся маркування max у дозувальному стаканчику.
Сильний шум, вібрації та «пересування» під час віджимання.	<ul style="list-style-type: none"> ■ Чи рівно встановлений прилад? Вирівняйте прилад. → <i>Сторінка 37</i> ■ Чи закріплені ніжки приладу? Зафіксуйте ніжки приладу. → <i>Сторінка 37</i> ■ Чи зняті транспортні кріплення? Зніміть транспортні кріплення. → <i>Сторінка 34</i>
Сенсорний дисплей не працює під час експлуатації.	<ul style="list-style-type: none"> ■ Вимкнення електричного струму? ■ Спрацювали запобіжники? Увімкніть/замініть запобіжники. ■ Викличте службу сервісу, якщо несправність трапляється неодноразово.

Несправність	Причина/Усунення
Залишки прального засобу на білизні.	<ul style="list-style-type: none"> Деякі безфосфатні пральні засоби містять залишки речовин, які не розчиняються у воді. Оберіть Ополіскування або почистіть щіткою білизну після прання.
У стані паузи блимає  і  світиться.	<ul style="list-style-type: none"> Зависокий рівень води. Додавання білизни неможливе. За потреби одразу зачиніть завантажувальний люк. Для продовження програми торкніться .
У стані паузи блимає  і  вимкнено.	Завантажувальний люк розблокований. Білизну можна дозавантажити.
Якщо не можна усунути несправність самостійно (увімкненням/вимкненням) або необхідний ремонт:	
<ul style="list-style-type: none"> Вимкніть прилад та вийміть вилку з розетки. Закрийте водопровідний кран та викличте службу сервісу. 	



Сервісна служба

Якщо не можете самостійно усунути несправність, зверніться до нашої сервісної служби. → Сторінка обгортки

Ми завжди знайдемо відповідне рішення, також щоб уникнути зайвих візитів фахівців технічного обслуговування.

Повідомте, будь ласка, сервісній службі номер приладу (E-Nr.) і заводський номер (FD).

E-Nr. _____	FD _____
-------------	----------

E-Nr. Номер виробу
FD Заводський номер

Ці дані Ви знайдете *в залежності від моделі:

усередині завантажувального люку* / у відкритій сервісній кришці* та на задній стороні приладу.

Довіртеся компетентності виробника.

Звертайтеся до нас. Це гарантує проведення ремонту кваліфікованими фахівцями сервісного обслуговування, з використанням оригінальних запасних частин.



Технічні характеристики

Розміри:

850 x 600 x 590 мм

(висота x ширина x глибина)

Вага:

70–85 кг (залежно від моделі)

Підключення до електромережі:

Напруга в мережі 220–240 В, 50 Гц

Номінальний струм 10 А

Номінальна потужність 1900–2300 Вт

Тиск води:

100–1000 кПа (1–10 бар)

Споживана потужність у вимкненому стані:

0,12 W

Споживана потужність у ввімкненому стані:

0,43 W



Встановлення і підключення

Комплект поставки

Вказівка: Перевірте машину на предмет пошкоджень, отриманих під час транспортування. Машину з виявленими пошкодженнями заборонено вводити в експлуатацію. Зверніться з претензією до магазину, де ви придбали прилад, або до нашого сервісного центру.

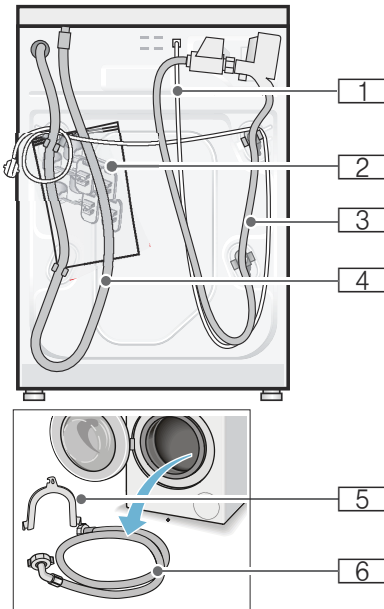

- 1 Кабель живлення
- 2 Вміст пакета:
 - Інструкція з експлуатації та встановлення
 - Каталог сервісних центрів*
 - Гарантія*
 - Захисні накладки для отворів, в місцях встановлення транспортних фіксаторів.
 - Гайковий ключ*
- 3 Шланг подачі води в моделі Aqua-Stop

- 4 Зливний шланг
 - 5 Закруглене кріплення для зливного шлангу*
 - 6 Шланг подачі води для моделей Standard/Aqua-Secure
- *залежно від моделі

Додатково при підключенні шлангу для відведення води до сифону потрібен затискач шланга \varnothing 24 - 40 мм (спеціалізований магазин).

Необхідний інструмент

- Ватерпас для вирівнювання
- Гайкові ключі:
 - 13 для знімання транспортних кріплень і
 - з шириною зіву 17 для вирівнювання ніжок приладу

Рекомендації з безпеки



Попередження

Небезпека травмування!

- Пральна машина досить важка. Будьте обережні, піднімаючи/ транспортуючи машину.
- При підніманні пральної машини за виступаючі елементи (напр., завантажувальний люк), вони можуть зламатися і стати причиною поранень. Не піднімайте пральну машину за виступаючі деталі.
- Неналежне розташування шлангів та проводів створює небезпеку спотикання та поранення. Шланги і проводи слід розташовувати так, щоб уникнути небезпеки спотикання.

Увага!

Пошкодження приладу

Шланги, що замерзли, можуть порватися або потріскатися. Не встановлювати пральну машину у відкритих місцях та/або там, куди можуть проникати низькі температури.

Увага!

Збиток внаслідок витікання води

Місця приєднань шлангу подачі води та зливного шлангу перебувають під високим тиском води. Щоб уникнути витікання води або збитків внаслідок цього, слід обов'язково дотримуватися вказівок цього розділу.

Вказівки

- Крім того, дотримуйтеся інструкцій та настанов щодо безпеки, а також загальних нормативів та приписів, які стосуються використання місцевої водопровідної та електричної мережі.
- В разі вагань доручіть підключення фахівцю.

Місце для встановлення

Вказівка: Стійке положення пральної машини дозволяє уникнути її переміщення по підлозі!

- Машина повинна бути встановлена на стійкій рівній поверхні.
- Для встановлення не пристосовані м'яка підлога або килимове покриття.

Встановлення на цоколі або над стелею з дерев'яними балками

Увага!

Пошкодження приладу

Пральна машина може під час віджимання пересуватися і упасти з цоколя.

Ніжки приладу обов'язково зафіксуйте стопорними накладками.

Стопорні накладки: Номер для замовлення: WMZ 2200, WX 9756, Z 7080X0

Вказівка: За наявності стель з дерев'яними балками:

- Пральну машину, якщо можливо, встановлювайте у кутку приміщення.
- Пригвинтіть до підлоги водостійку дерев'яну плиту (товщиною мін. 30 мм).

Встановлення на постамент з шухлядою

Номер для замовлення постаменту: WMZ 20490, WZ 20490, WZ 20510, WZ 20520

Вбудовування приладу під стільницю або в нішу в кухонному гарнітурі

Попередження

Небезпека для життя!

У разі контакту з елементами, які перебувають під напругою, існує небезпека ураження електричним струмом.

Не знімайте кришку приладу.

Вказівки

- Потрібна ніша шириною 60 см.
- Пральну машину можна встановлювати лише під суцільною стільницею, міцно скріпленою із сусідніми шафами.

Знімання транспортних кріплень

Увага!

Пошкодження приладу

- Машину під час транспортування захищають транспортні кріплення. Незняті транспортні кріплення під час роботи пральної машини можуть стати причиною пошкодження, наприклад, барабану. Перед першим використанням обов'язково зніміть повністю всі 4 транспортних кріплення. Збережіть кріплення для подальшого використання.
- З метою запобігання пошкодженням під час наступного транспортування, слід транспортні кріплення вставити на місце перед транспортуванням.

Вказівка: Збережіть гвинти і втулки.

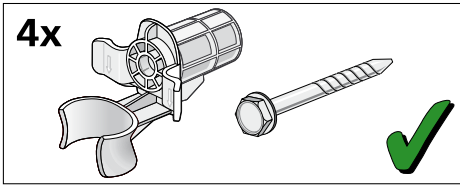

1. Вийміть шланги з кріплень.

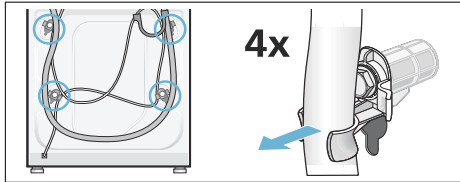

2. Викрутіть усі 4 гвинти транспортних кріплень. Вийміть втулки. Вийміть кабель живлення з кріплень.

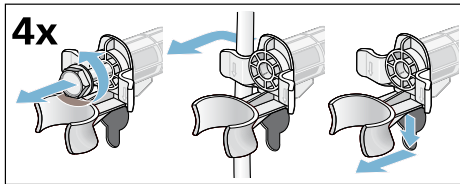

3. Вставте заглушки. Міцно зафіксувати заглушки, натиснувши на стопорні гачки.

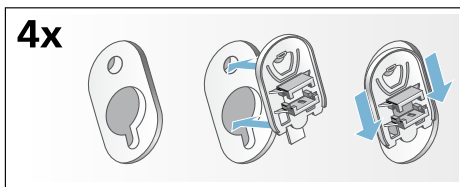

Довжини шлангів і електричних проводів

■ Лівобічне підключення

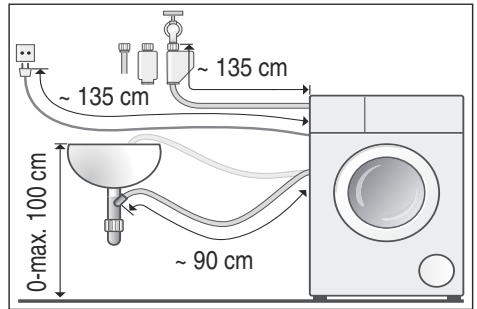

■ Правобічне підключення

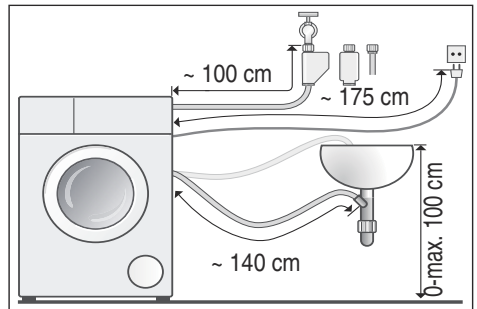

Порада: У спеціалізованому магазині/сервісному центрі можна придбати:

- подовжувач для шланга Aquastop або шланга подачі холодної води (приблизно 2,50 м); артикул WMZ2380, WZ10130, CZ11350, Z7070X0
- довший шланг подачі води (приблизно 2,20 м) для моделі Standard

Подача води

⚠ Попередження
Небезпека для життя!

У разі контакту з елементами, які перебувають під напругою, існує небезпека ураження електричним струмом.

Не занурюйте запобіжний клапан Aquastop у воду (устаткований електричним елементом).

Під час підключення враховуйте наведені нижче вказівки.

Вказівки

- Підключайте пральну машину лише до водопроводу холодної питної води.
- Не приєднуйте машину до змішувача безнапірної лінії пристрою підготовки гарячої води.
- Користуйтеся лише шлангом подачі води, який входить до комплекту поставки або був придбаний в авторизованому спеціалізованому магазині; не користуйтеся шлангами, що були у вжитку.
- Не згинайте, не затискайте, не замініюйте та не перерізайте шланг подачі води (це призводить до втрати його механічної міцності).
- Нарізні з'єднання затягуйте лише вручну. Унаслідок занадто сильного затягнення нарізних з'єднань за допомогою інструмента (плоскогубців) може бути пошкоджена нарізь.

Оптимальний тиск води на лінії подачі води

мінімум 100 кПа (1 бар)

максимум 1000 кПа (10 бар)

Із відкритого водопровідного крану витікає мінімум 8 л/хв.

Якщо тиск води вищий, слід установити перед входом у прилад редукційний клапан.

Підключення

Приєднайте шланг подачі води до крану ($\frac{3}{4}$ " = 26,4 мм) і до приладу (для моделей з системою «Aquistop» не потрібно; фіксоване встановлення):

- модель: **Стандарт**

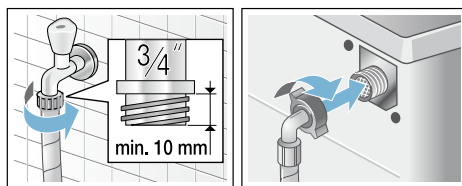

- модель: **Aqua-Secure**

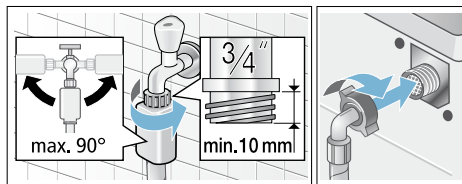

- Модель: **Aquistop**

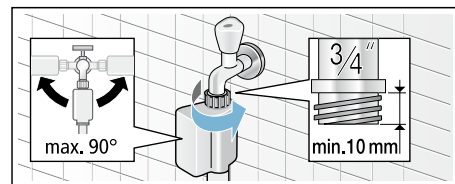

Вказівка: Обережно відкрийте кран та перевірте точки з'єднання на щільність. З'єднання знаходяться під тиском водопровідної мережі.

Злив води

Попередження **Небезпека опіку!**

При пранні з високою температурою при контакті з гарячими пральними розчинами, (наприклад, під час зливання гарячого прального розчину в мийку) можливі опіки. Не торкайтеся руками гарячого прального розчину.

Увага!

Збиток внаслідок витікання води

Вода, що витікає, може спричинити збитки, якщо зливний шланг висковзне з умивальника або місця підключення під дією високого тиску води під час відведення.

Закріпіть зливний шланг, щоб уникнути його переміщення.

Увага!

Пошкодження приладу / текстильних виробів

Якщо кінець зливного шланга занурюється у відкачувану воду, вода може знову потрапити у прилад і пошкодити прилад/тканини.

Прослідкуйте, щоб:

- запірний штепсель не закривав стоку умивальника.
- кінець зливного шланга не занурювався у відкачувану воду.
- вода стікала достатньо швидко.

Вказівка: Шланг відведення води не перегинайте та не витягуйте у довжину.

Підключення

■ Злив води до умивальника

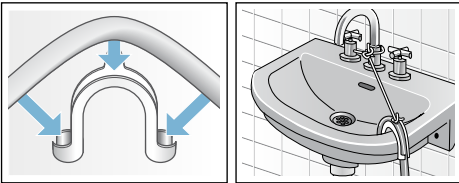

■ Злив води до сифону

Місце з'єднання зафіксуйте за допомогою затискача шланга, $\varnothing 24 - 40$ мм (спеціалізований магазин).

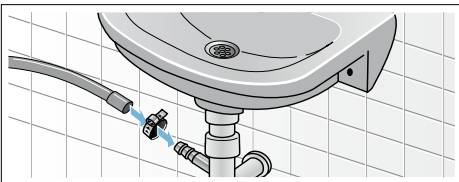

■ Злив води до пластмасової труби із гумовою муфтою чи до каналізації

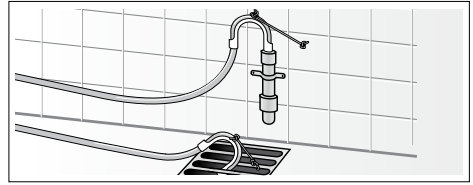

Вирівнювання

Вирівняйте прилад за допомогою ватерпаса.

Наслідком неправильного вирівнювання можуть бути сильні шуми, вібрації та небажане зсування!

1. Відпустіть контргайку гайковим ключем за годинниковою стрілкою.
2. Перевірте за допомогою ватерпаса положення пральної машини, за необхідності відкоригуйте його. Висота змінюється обертанням ніжки приладу.

Всі чотири ніжки приладу мають надійно спиратися на підлогу.

3. Затягніть контргайку, щоб вона торкнулась корпусу. Під час цього втримуйте ніжку й не регулюйте її по висоті. Контргайки всіх чотирьох ніжок приладу повинні бути щільно затягнуті до торкання корпусу!



Підключення до електромережі

⚠ Попередження **Небезпека для життя!**

У разі контакту з елементами, які перебувають під напругою, існує небезпека враження електричним струмом.

- Ніколи не торкайтеся штепсельної вилки мокрими руками.
- Витягайте мережевий кабель завжди тільки за штепсельну вилку, ніколи не тягніть за кабель, інакше він може отримати uszkodження.
- Ні у якому не витягайте штепсельну вилку з розетки під час експлуатації.

Дотримуйтеся наступних вказівок і переконайтеся, що:

Вказівки

- напруга у мережі відповідає величині напруги, яка вказана на пральній машині (табличка з технічними характеристиками).
На табличці з технічними характеристиками зазначене значення напруги для підведення та необхідний захист запобіжниками.
- підключення пральної машини здійснюється тільки до мережі змінного струму через розетку з заземлюючим контактом, установлену із дотриманням належних вимог.
- штепсельна вилка і розетка відповідають одна одній.
- кабел має достатній поперечний переріз.
- система заземлення установлена із дотриманням належних вимог.
- Мережевий кабель (у разі необхідності) замінюється лише електриком-фахівцем. Мережевий кабель для заміни Ви можете придбати в сервісній службі.
- не використовуються багатоконтактні штепсели, багатогніздні штекерні з'єднання і подовжувальні кабелі.
- у разі застосування автомата захисного вимикання використовується лише тип, маркований цим позначенням . Лише це позначення гарантує дотримання діючих на даний час вимог.
- штепсельна вилка розташована у вільно доступному місці.

- Мережевий кабель не можна перегинати, затискати, змінювати, перерізати, а також не можна допускати його дотику до джерел тепла.



Перед першим пранням

Пральна машина пройшла ретельну перевірку перед випуском із заводу. Щоб видалити можливі залишки води після перевірки, першого разу запустіть програму **без** білизни.

Вказівки

- Пральна машина **має бути належним чином встановлена і підключена**. з → *Сторінка 33*
- Забороняється експлуатувати пошкоджену машину. Повідомте вашу сервісну службу.

Підготовчі роботи:

1. Перевірити машину.
2. Заповніть дозувальний стаканчик  і  → *Сторінка 19*
3. Зніміть захисну плівку з панелі управління.
4. Вставте штепсельну вилку в розетку.
5. Відкрийте водопровідний кран.

Програму слід запускати без білизни.

1. Ввімкніть прилад.
2. Закрийте завантажувальний люк (не завантажуйте білизну!).
3. Оберіть програму **Очищення Барабана 90 °C**.
4. Відкрийте кювету для пральних засобів.
5. Прибл. 1 літр води налийте у ліве відділення.
6. Заповніть універсальним пральним засобом ліве відділення.
Вказівка: З метою уникнення утворення піни застосуйте лише половину кількості прального засобу, рекомендованої виробником. Не застосовуйте засоби для прання вовни або тонкої білизни.
7. Закрийте кювету для пральних засобів.
8. Запустіть програму.

9. Після закінчення програми вимкніть прилад.

Тепер Ваша пральна машина готова до експлуатації.

Транспортування

Наприклад, під час переїзду

Увага!

Пошкодження приладу внаслідок витікання прального/пом'якшувального/дозувального стаканчика

Витікання прального/пом'якшувального засобу може негативно впливати на функціонування приладу, наприклад, спричинити пошкодження електроніки. Перед транспортуванням приладу спустоште дозувальний стаканчик.

Підготовчі роботи:

1. Закрийте кран.
2. Аби знизити тиск води у шлангу подачі: → *Сторінка 27*; чищення та обслуговування — засмітилася сітка на лінії подачі води
3. Відключіть пральну машину від електричної мережі.
4. Злийте залишковий пральний розчин: → *Сторінка 26* ; чищення та обслуговування — лужна помпа засмітилася, аварійне відведення води
5. Зніміть шланги.
6. Спустоште дозувальний стаканчик. → *Сторінка 25*

Встановіть транспортні кріплення:

1. Зніміть заглушки та покладіть їх на збереження в надійне місце. За потреби скористайтеся викруткою.

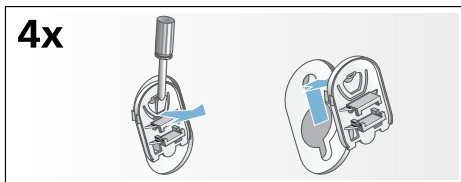

2. Вставте всі 4 втулки.

Закріпіть електричний кабель у кріпленнях. Встановіть шурупи транспортних кріплень та затягніть за допомогою гайкового ключа SW13.

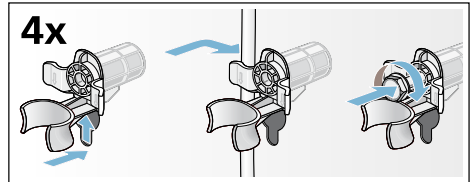

Перед черговим вводом в експлуатацію:

Вказівки

- **обов'язково** зніміть транспортні кріплення!
- З метою запобігання потрапляння зайвого прального засобу в машину під час наступного циклу прання: залийте прибіл. 1 літр води у ліве відділення, оберіть програму **Відведення води** і розпочніть роботу.

Гарантія на пристрій Aquastop

тільки для машин з Aquastop

Додатково до гарантійних вимог продавця у відповідності із договором купівлі-продажу та додатково до нашої гарантії на прилад ми гарантуємо заміну за наступними умовами:

1. У разі виникнення збитків від води, спричинених несправністю системи Аквастоп, ми відшкодуємо збитки приватним користувачам.
2. Гарантія дійсна впродовж строку служби пристрою.
3. Гарантійні вимоги задовольняються за умови, що прилад з Аквастоп встановлений та підключений технічно правильно у відповідності до нашої інструкції; включаючи також технічно правильне подовження Аквастоп (фірмові запасні частини). Чинна гарантія не розповсюджується на несправні трубопроводи або арматуру на водопровідному крані до місця підключення пристрою Аквастоп.
4. Прилади з Аквастоп не потребують під час їх експлуатації Вашого нагляду чи перекриття води після закінчення експлуатації. Водопровідний кран слід перекривати тільки на випадок Вашої тривалої відсутності у квартирі, напр., на час багатотижневої відпустки.

Контактні дані для всіх країн Ви знайдете у доданому списку сервісних служб.

Robert Bosch Hausgeräte GmbH
Carl-Wery-Straße 34
81739 München, GERMANY



8001029482 (9511)