

# SUNSUN



## УКРАИНА

# SUNSUN HW 702/703/704

## ВНЕШНИЙ АКВАРИУМНЫЙ ФИЛЬТР



ПРОСТ В ЭКСПЛУАТАЦИИ

АКВА-СТОП АДАПТЕР

ТИХАЯ РАБОТА

3 СТЕПЕНИ ФИЛЬТРАЦИИ

ПРОСТ В УСТАНОВКЕ

SUNSUN.UA™

## БЕЗОПАСНОСТЬ

**ВАЖНО** Прежде чем приступить к установке, запуску или обслуживанию оборудования отключите шнур питания от электросети.

- Фильтр не должен запускаться без воды, поскольку это приведет к перегреву и поломке устройства.
- Не пытайтесь каким-либо образом модифицировать данное устройство - используйте для замены, только оригинальные запчасти и наполнители.
- Данное устройство предназначено для фильтрации аквариумной воды. Не используйте другие жидкости.
- Температура воды не должна превышать 30° С.

## ОБРАТИТЕ ВНИМАНИЕ

Это устройство можно использовать детям в возрасте от 8 лет и старше, а также лицам с ограниченными физическими, умственными способностями с недостатком опыта и знаний, если они внимательно прочитали данную инструкцию. Дети не должны играть с устройством. Чистка и обслуживание фильтра не должны производиться детьми без присмотра.

# ПОДКЛЮЧЕНИЕ И ЗАПУСК

- 1 Поднимите запорный кран адаптера вертикально вверх, (рис. 1. 1), установите адаптер в углубление в голове фильтра (рис. 1. 2), опустите кран горизонтально (рис. 1. 3)
- 2 Разблокируйте все четыре защелки головы фильтра и снимите голову с корпуса фильтра (рис. 2)
- 3 Промойте фильтрующие материалы и уложите их в корзинах в рекомендованной последовательности (рис. 3), установите корзины в корпус фильтра и наполните фильтр водой.
- 4 Установите голову фильтра на место. (рис. 4)
- 5 Убедитесь, что защелки надежно закрыты (рис. 5)
- 6 Убедитесь, что кран адаптера закрыт (опущен горизонтально). (рис. 6)
- 7 Заполните шланги водой несколько раз нажав на кнопку подкачки. (рис. 7). Нажимайте на кнопку подкачки ладонью до тех пор пока вода не вытечет из выводного шланга в аквариум
- 8 Подключите фильтр к электросети.

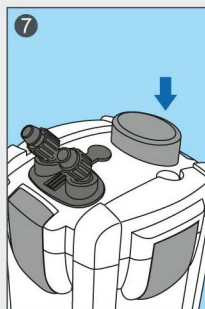
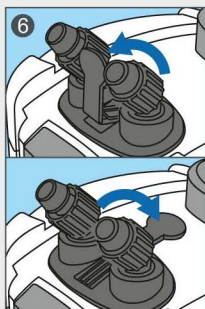
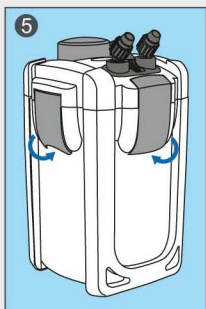
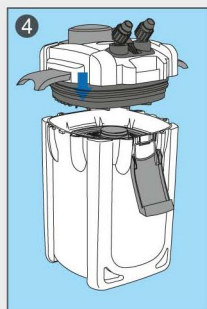
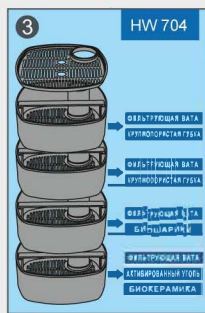
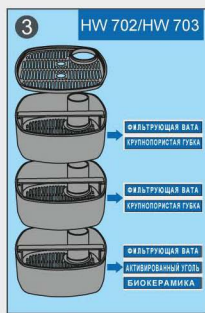
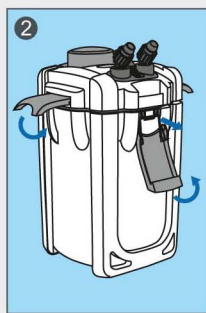
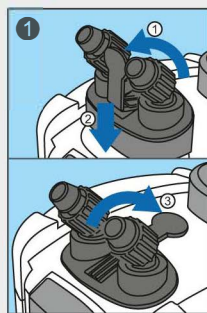

# ОБСЛУЖИВАНИЕ

Для поддержания чистоты и здоровья аквариумной воды, мы рекомендуем соблюдать определенный график чистки и обслуживания.

Регулярно подменивая 10-25% аквариумной воды и осуществляя чистку фильтрующего материала, ротора и шлангов входа/выхода вы даете возможность фильтру функционировать максимально эффективно и долго.

## РОТОР И ОСЬ РОТОРА

**Для доступа к ротору и оси ротора:**

- 1 Потяните ручку крана вверх, чтобы перекрыть поток воды, отсоедините адаптер от головы фильтра.
- 2 Разблокируйте защелки головы фильтра и отсоедините голову фильтра от корпуса.
- 3 Поверните и достаньте крышку ротора, расположенную на нижней стороне головы фильтра, аккуратно достаньте ротор и ось.

Проверьте состояние ротора и очистите его, используя аквариумную воду. Прочистите внутри камеры ротора.

Если крышка ротора или ротор имеют повреждения - свяжитесь с вашим продавцом, чтобы купить оригинальные запасные части.



HW-702/ HW-703



HW-704

## ФИЛЬТРУЮЩИЕ ЭЛЕМЕНТЫ

Рекомендуем устанавливать прилагаемый фильтрующий материал в следующем порядке:

- керамические кольца\* и активированный уголь\*\* в нижней корзине,
- крупнопористый и мелкопористый вкладыши в средней и верхней корзине
- в моделях 704 A/B в дополнительной корзине – био-шары\* и вкладыш тонкой очистки.

\* - Керамические кольца и био-шары не нуждаются в замене. Они промываются аквариумной водой при чистке фильтра.

\*\* -Рекомендуется менять активированный уголь не реже одного раза в 2 месяца.

# СХЕМА ФИЛЬТРА

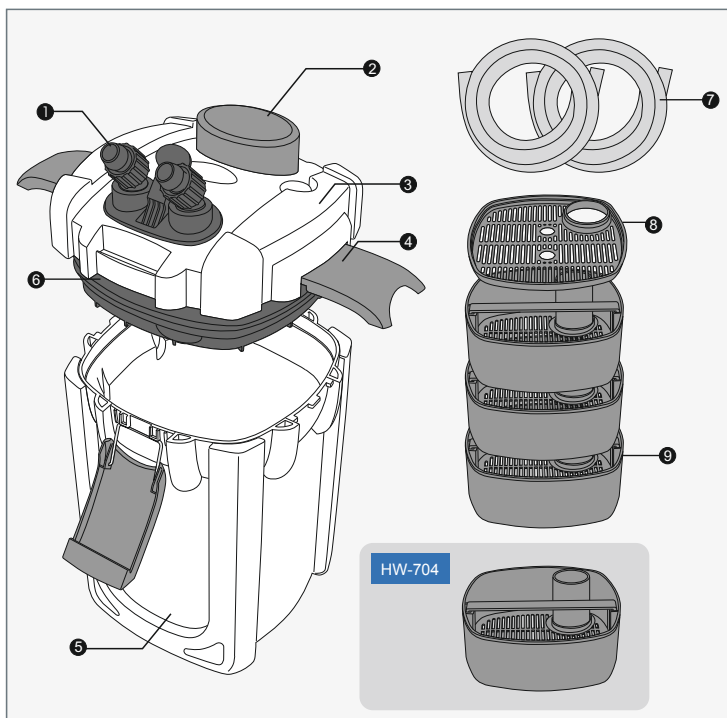

## ЗАБОРНАЯ ТРУБКА

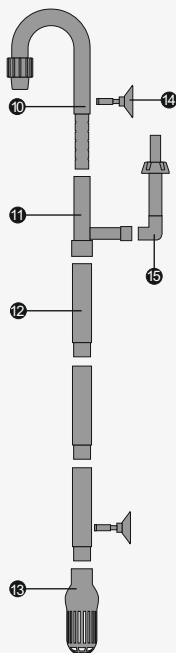

## ТРУБКА ВЫВОДА ВОДЫ

HW-702/HW-703

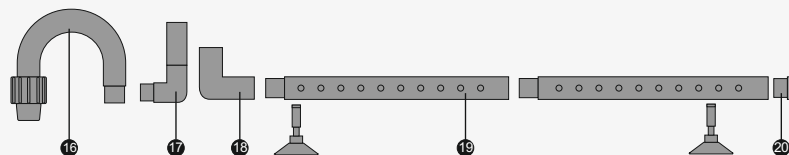

HW-704

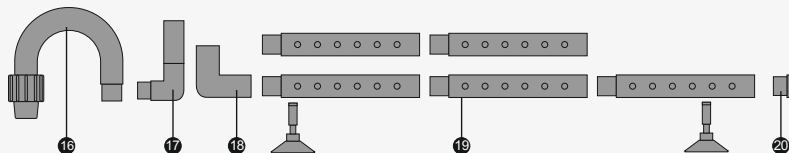

1	КРАН-АДАПТЕР	6	УПЛОТНИТЕЛЬНОЕ КОЛЬЦО	11	ТРОЙНИК СКИММЕРА	16	ПЕРЕГИБ ВЫВОДА
2	КНОПКА ПОДКАЧКИ	7	ТРУБКИ (1.8м X 2)	12	ТРУБКА ЗАБОРА	17	КОЛЕНО-1 ВЫВОДА
3	ГОЛОВА ФИЛЬТРА	8	ЗАЩИТНАЯ РЕШЕТКА	13	ПРЕФИЛЬТР	18	КОЛЕНО-2 ВЫВОДА
4	ЗАЩЕЛКИ	9	КОРЗИНЫ	14	ПРИСОСКИ	19	ДОЖДЕВАЛКА
5	КОРПУС ФИЛЬТРА	10	ПЕРЕГИБ ЗАБОРНЫЙ	15	СКИММЕР	20	ЗАГЛУШКА ДОЖДЕВАЛКИ

# РЕШЕНИЕ ПРОБЛЕМ

## Не работает помпа:

- 1 Проверьте подключение к электросети.
- 2 Проверьте правильность установки ротора, отсутствие его повреждения и блокировки крыльчатки.
- 3 Проверьте отсутствие повреждений электрокабеля, в случае обнаружения подобного рода проблем отключите кабель от сети и обратитесь к квалифицированному специалисту.

## Проблемы с запуском

**Если после запуска в системе остался воздух, повторите запуск фильтра следуя инструкции:**

- 1 Проверьте правильность и герметичность подключения трубопроводов и убедитесь, что они не пережаты.
- 2 Убедитесь, что трубка забора и шланг входа, а так же фильтрующие элементы не забиты грязью.
- 3 Убедитесь, что шланг забора находится в погруженном состоянии при запуске и заполнен водой.
- 4 Перед запуском заполните фильтр аквариумной водой, это ускорит запуск фильтра.
- 5 Запустите фильтр без поверхностного скиммера, его можно будет подключить позже.
- 6 Очистите ротор и ось ротора, проверьте роторную камеру на предмет засорения, при необходимости очистите ось и ротор как указано в разделе "Обслуживание".

## Излишний шум

- 1 Убедитесь, что ротор установлен правильно, не поврежден и ничем не заблокирован.
- 2 Следуйте описанным инструкциям для устранения неполадок

## Слабый поток воды

- 1 Убедитесь, что патрубки подключены правильно, герметично и заполнены водой
- 2 Убедитесь, что ротор чист, не поврежден и правильно

установлен.

- 3 Проверьте корпус фильтра, фильтрующие элементы, шланги и трубопроводы на наличие органики и мусора.

## Всё ещё не работает?

Если возникшая проблема не решена, обратитесь по месту приобретения товара для предоставления сервиса.

## ХАРАКТЕРИСТИКИ

МОДЕЛЬ	HW-702	HW-703	HW-704
ПРОИЗВОДИТЕЛЬНОСТЬ	1000 л/ч	1400 л/ч	2000 л/ч
ШЛАНГ ВХОДА (ДИАМЕТР)	20 мм (0.8")	20 мм (0.8")	25 мм (1")
ШЛАНГ ВЫХОДА (ДИАМЕТР)	20 мм (0.8")	20 мм (0.8")	25 мм (1")
ДЛИНА ШЛАНГОВ	1.8 метра x 2	1.8 метра x 2	1.8 метра x 2
ОБЪЁМ ВОДЫ	8 литров (примерно)	12 литров (примерно)	20 литров (примерно)
ПОДЪЁМ ВОДЫ	1.4 метра	2.0 метра	2.5 метра
НАПРЯЖЕНИЕ	220-240v	220-240v	220-240v
ПОТРЕБЛЕНИЕ	15 ватт	30 ватт	45 ватт
ГАБАРИТЫ	395мм x 232мм x 232мм	440мм x 258мм x 258мм	490мм x 290мм x 290мм

## СХЕМА ПОДКЛЮЧЕНИЯ

Для правильного излива, дождевалька должна быть на 1-2 см выше уровня воды

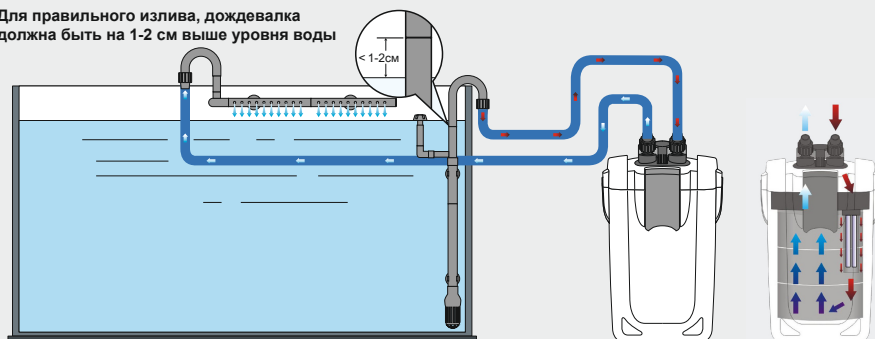

Расположите фильтр рядом с вашим аквариумом для максимальной эффективности

## ГАРАНТИЯ

Для обеспечения гарантийных обязательств обращайтесь по месту приобретения товара!

На фильтры Sunsun серии HW 702/703/704 предоставляется гарантия, подтверждающая обязательства по отсутствию в товаре заводских дефектов, на срок 12 месяцев.

Гарантия не распространяется на случаи механических повреждений и повреждений связанных с нарушениями условий эксплуатации!

Запасные части вы можете приобрести на официальном сайте [Sunsun.ua](http://Sunsun.ua).

По завершении замены элементов или ремонта пожалуйста, убедитесь, что используются только оригинальные компоненты TM Sunsun.

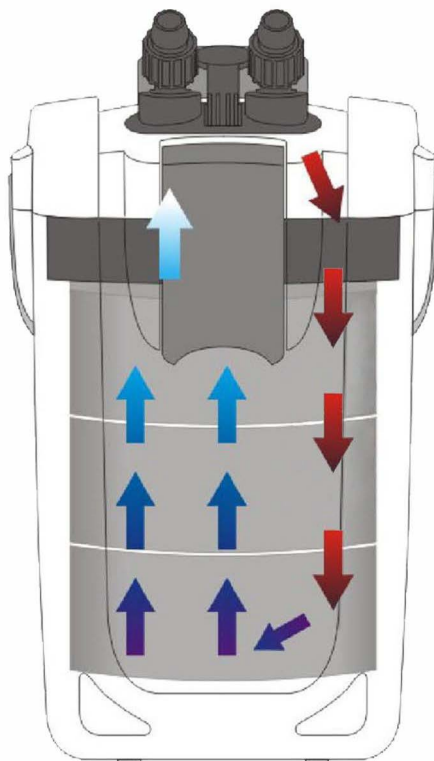



# ГАРАНТИЙНЫЙ ЛИСТ

Точка продажи: \_\_\_\_\_ по адресу: \_\_\_\_\_

Гарантия : \_\_\_\_\_

На товар: \_\_\_\_\_

Дата приобретения: \_\_\_\_\_

## Гарантийные требования:

Эта гарантия действительна в случаях, если товар будет признан неисправным по вине производителя, при соблюдении потребителем всех требований эксплуатации. Гарантийное обслуживание неисправного прибора осуществляется при наличии данного, заполненного гарантийного талона (для гарантийного обслуживания необходимо обратиться по месту приобретения товара).

### В ГАРАНТИЙНОМ ОБСЛУЖИВАНИИ МОЖЕТ БЫТЬ ОТКАЗАНО В СЛУЧАЯХ:

- нарушение правил эксплуатации товара (описаны в инструкции к товару);
- наличие внешних и внутренних механических повреждений;
- неаккуратного использования;
- самостоятельного ремонта, вмешательств или изменений в работе устройства;
- наличии в устройстве посторонних предметов затрудняющих работу внутренних механизмов;
- наличие влаги в местах где это не предусмотрено конструкцией устройства;
- в случаях эксплуатации не по прямому назначению.

### Гарантия так же не распространяется на неисправности возникшие по вине:

- стихийных бедствий;
- неправильного подключения к электросети;
- аварийных увеличений напряжения в сети;
- грозových разрядов и прочих внешних причин которые не поддаются контролю со стороны производителя

Гарантия не распространяется на комплектующие части устройства (элементы питания, аккумуляторы, соединительные шнуры, фильтрующие элементы, прокладки, лампы и другие сменные детали).

Комплектация согласована. Со всеми техническими характеристиками, функциональными возможностями, правилами и условиями эксплуатации и гарантийного обслуживания ознакомлен. С правилами установки, эксплуатации, транспортировки и хранения товара ознакомлен и согласен. Претензий к качеству товара не имею. Этим документом подтверждаю, что принятое упакованное оборудование соответствует заявленному качеству.

Ф.И.О. покупателя \_\_\_\_\_ Подпись \_\_\_\_\_

Гарантию выписал: \_\_\_\_\_ М.П. \_\_\_\_\_



**sunsun.ua**

☎ (066) 41-27-333 ✨ (096) 41-27-333