

ARNY

**ЦВЕТНОЙ ВИДЕОДОМОФОН
с блоком памяти и детектором
движения**

ИНСТРУКЦИЯ ПО ЭКСПЛУАТАЦИИ



Модель ARNY AVD-710MD

Благодарим за выбор нашего продукта. Желаем приятного пользования.
Пожалуйста, прочтите инструкцию перед началом монтажных работ.

ОГЛАВЛЕНИЕ

1. ОПИСАНИЕ ПРОДУКТА.....	3
2. МЕРЫ ПРЕДОСТОРОЖНОСТИ.....	3
3. КОНСТРУКЦИЯ И ОРГАНЫ УПРАВЛЕНИЯ МОНИТОРА ARNY AVD-710MD.....	4
3.1 Органы управления и индикация.....	4
3.2 Индикаторы устройства.....	5
3.3 Кнопки управления.....	5
4. МОНТАЖ И СХЕМА ПОДКЛЮЧЕНИЯ УСТРОЙСТВА.....	6
4.1 Монтаж монитора.....	6
4.2 Схема подключения монитора.....	7
4.3 Подключение дополнительных устройств.....	8
5. ЭКСПЛУАТАЦИЯ.....	10
5.1 Ответ на звонок с вызывной панели.....	10
5.2 Режим мониторинга.....	11
5.3 Перевод вызова на другой монитор.....	12
5.4 Внутренняя аудиосвязь (режим интеркома).....	12
5.5 Видеонаблюдение.....	13
6. ЭКРАННОЕ МЕНЮ.....	13
6.1 Вызов экранного меню.....	14
6.2 Раздел меню «Система».....	14
6.3. Раздел меню «Звонок».....	15
6.4. Раздел меню «Режим».....	16
6.5. Раздел меню «Тревога».....	16
6.6 Раздел меню «Цвет».....	17
6.7 Раздел «Файлы».....	17
7. КОМПЛЕКТ ПОСТАВКИ ВИДЕОДОМОФОНА.....	18
8. ПРАВИЛА ХРАНЕНИЯ.....	18
9. ГАРАНТИЯ.....	18
10. ХАРАКТЕРИСТИКИ ВИДЕОДОМОФОНА ARNY AVD-710MD.....	19

1. ОПИСАНИЕ ПРОДУКТА

Цветной видеодомофон (монитор) Arny AVD-710MD предназначен для организации контроля доступа и двусторонней аудио и видео связи с посетителем при подключенной ответной части - вызывной панели модельного ряда ARNY или вызывных панелей сторонних производителей, совместимых по электрическим параметрам.

Монитор Arny AVD-710MD позволяет оператору осуществлять коммуникацию без физического контакта с лицом, желающим попасть внутрь помещения, а также управлять доступом в помещение с помощью электрозамка. Это обеспечивает удобство и высокий уровень безопасности.

Монитор Arny AVD-710MD имеет габариты 192x132x18 мм. Он оснащён цветным ЖК-дисплеем с диагональю 7". К домофону можно подключить одну или две вызывные панели, имеющие 4-х проводную схему подключения, а также дополнительные внешние камеры, датчики тревоги и дополнительный монитор (телевизор с НЧ входом).

Монитор Arny AVD-710MD оснащен внутренней памятью для захвата фотографий, а также имеет слот под карту micro-SD для видеозаписи со звуком. Модель поддерживает автоматическую запись как по нажатию кнопки, так и по встроенному детектору движения.

Максимальное количество параллельно подключенных мониторов в общей цепи - четыре. При этом доступна функция «интеркома» между мониторами и появляется возможность перевода вызова на другие устройства (аналогичные мониторы).

Более подробно принципы работы домофона рассматриваются ниже.

ВАЖНО. Изготовитель сохраняет за собой право вносить любые изменения в конструкцию и схемотехнику для улучшения потребительских свойств прибора.

2. МЕРЫ ПРЕДОСТОРОЖНОСТИ

- Внимательно прочтите эту инструкцию и храните её в надёжном месте.
- Пожалуйста, доверьте работы по подключению этого изделия квалифицированному специалисту.
- Не используйте изделие вне паспортных значений температуры и высокой влажности.
- Избегайте установки изделия вблизи источников тепла, например радиаторов отопления и т.п.
- Не допускайте установку изделия и прокладку линий связи вблизи потенциальных источников электромагнитных помех, например, телевизора, усилителя, радиоприемника и т.п.
- Не допускайте падения устройства и механических нагрузок на его корпус.
- Не используйте химически активные и абразивные моющие средства для чистки изделия. Используйте влажную фланелевую ветошь.
- Исключайте сильные перегибы соединительных проводов. Это может вызывать короткое замыкание и поражение электрическим током.

⚠ ВАЖНО. Внутри этого изделия имеются неизолированные контакты с напряжением 220 Вольт. Они представляют опасность для здоровья и жизни человека. Ремонт и техническое обслуживание может осуществлять только специалист должной квалификации!

3. КОНСТРУКЦИЯ И ОРГАНЫ УПРАВЛЕНИЯ МОНИТОРА ARNY AVD-710MD

3.1 Органы управления и индикация

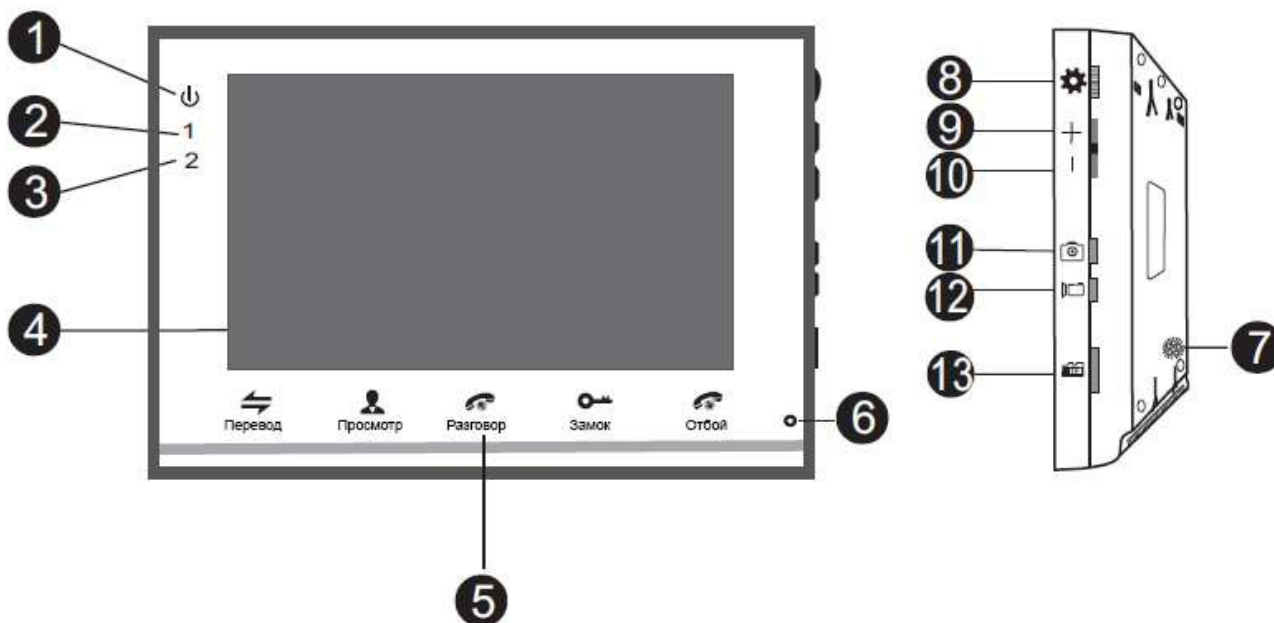

№	Наименование	Описание
1.	Индикатор LED1	Световой индикатор питания.
2.	Индикатор LED2	Индикатор связи с вызывной панелью 1.
3.	Индикатор LED3	Индикатор связи с вызывной панелью 2
4.	TFT дисплей	Отображение видеосигнала вызывной панели.
5.	Сенсорные кнопки	Управление функциями монитора.
6.	Микрофон	Передача голоса на динамик вызывной панели.
7.	Динамик	Воспроизведение звука с микрофона вызывной панели.
8.	Кнопка меню	Вход в экранное меню монитора.
9.	Увеличение громкости	Увеличение громкости звука.
10.	Уменьшение громкости	Уменьшение громкости звука.
11.	Захват снимка	Сохранение фотографии вручную.
12.	Запись	Включение видеозаписи вручную.
13.	Слот под карту памяти	Установка карты памяти формата micro-SD.

3.2 Индикаторы устройства



Индикатор питания. Если LED индикатор постоянно светится красным, то это указывает на наличие напряжения питания. Если индикатор не светится, то это указывает на отсутствие питающего напряжения.

1

Индикатор 1



При работе домофона с первой вызывной панелью индикатор горит синим цветом.

2

Индикатор 2. При работе домофона со второй вызывной панелью светодиод горит синим цветом.

3.3 Кнопки управления

Назначение кнопок управления

 Перевод	Переадресация звонка на другой монитор или вызов интерком.
 Просмотр	Просмотр изображения с вызывных панелей или камер в режиме реального времени.
 Разговор	Активация разговора с посетителем.
 Замок	Замыкание реле вызывной панели (открытие электрозамка).
 Отбой	Завершение разговора с посетителем. В режиме ожидания, долгое нажатие на кнопку «Отбой» (7-10 секунд) активирует/деактивирует спящий режим - режим видеодомофона, при котором он не реагирует на вызовы с панелей и на нажатия сенсорных кнопок
	1. Нажатие: вызов меню/ввод; 2. Вверх/вниз: навигация по меню.
	Настройка громкости динамика.
	Захват снимка экрана вручную.
	Включение/выключение видеозаписи вручную.

4. МОНТАЖ И СХЕМА ПОДКЛЮЧЕНИЯ УСТРОЙСТВА

Примечание.

Выключите электропитание перед началом монтажа.

Избегайте установки вблизи источников сильных электромагнитных полей.

Избегайте попадания влаги на устройство

Падения и резкие удары могут повредить оборудование.

Доверьте установку квалифицированному персоналу.

4.1 Монтаж монитора

Рекомендуется устанавливать монитор на высоте, оптимальной для наблюдения 150-160см от пола, как показано на рисунке ниже.

Примерьте и разметьте отверстия в месте установки. Закрепите кронштейн крепежом из комплекта поставки на стене.

Подключите кабеля связи монитора и вызывных панелей (интерфейсные кабеля).

Надёжно зафиксируйте монитор на кронштейне.

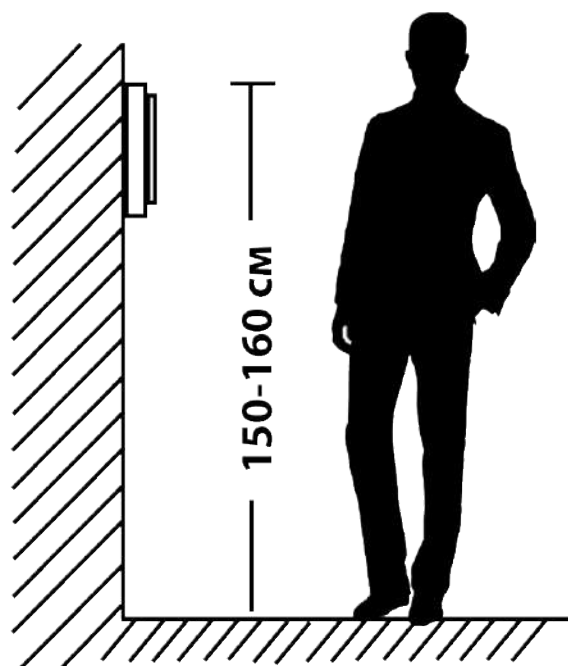
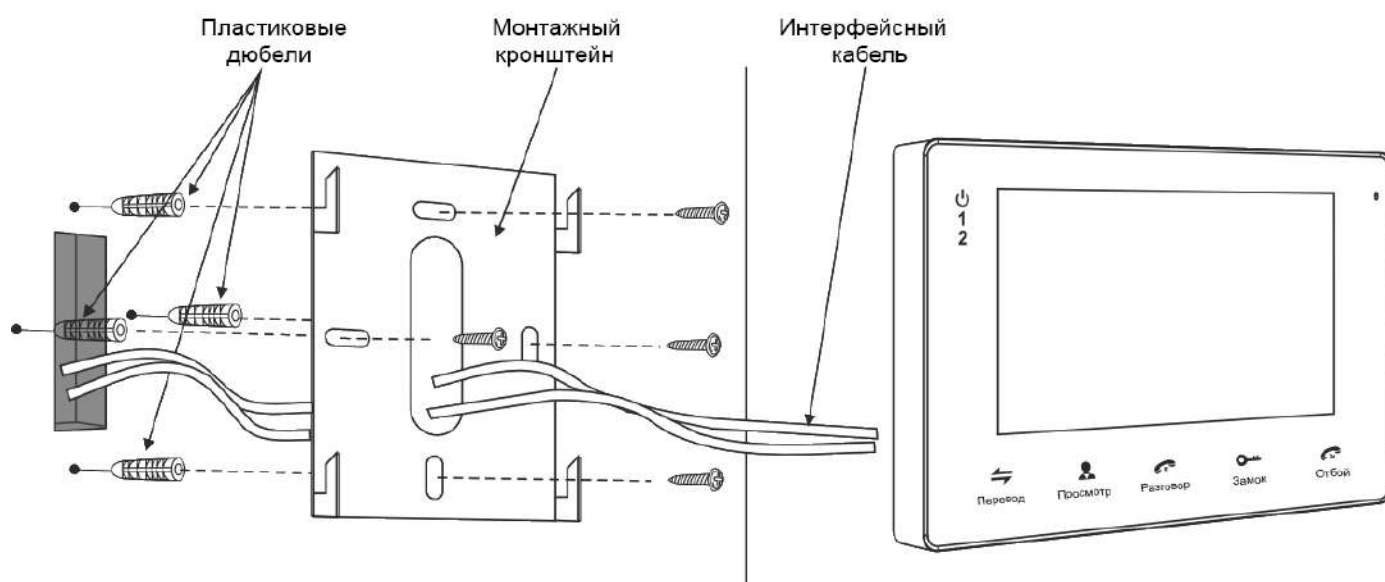

4.2 Схема подключения монитора

Если Вы используете только одну вызывную панель, то, необходимо подключать ее к разъему монитора ПАНЕЛЬ1, соблюдая соответствие цвета и назначения соединительных проводов на мониторе и вызывной панели. Если вы собираетесь использовать дополнительную вызывную панель, её следует подключать к разъему ПАНЕЛЬ2.

Разъёмы ПАНЕЛЬ1 и ПАНЕЛЬ2 имеют одинаковые функциональные возможности.

Цветовая маркировка проводов в разъёмах подключения вызывных панелей.

- 1.Красный: +12В (12 VDC)
- 2.Синий: Аудио (AUDIO)
- 3.Чёрный: «Земля» (GND)
- 4.Жёлтый: Видео (VIDEO)

Дистанционное управление электрическим замком осуществляется при помощи нормально-разомкнутых контактов реле (N.O.) вызывной панели (см. инструкцию к панели, раздел подключение электрозамка.)

ВАЖНО. При подключении соблюдайте соответствие цвета и назначения соединительных проводов.

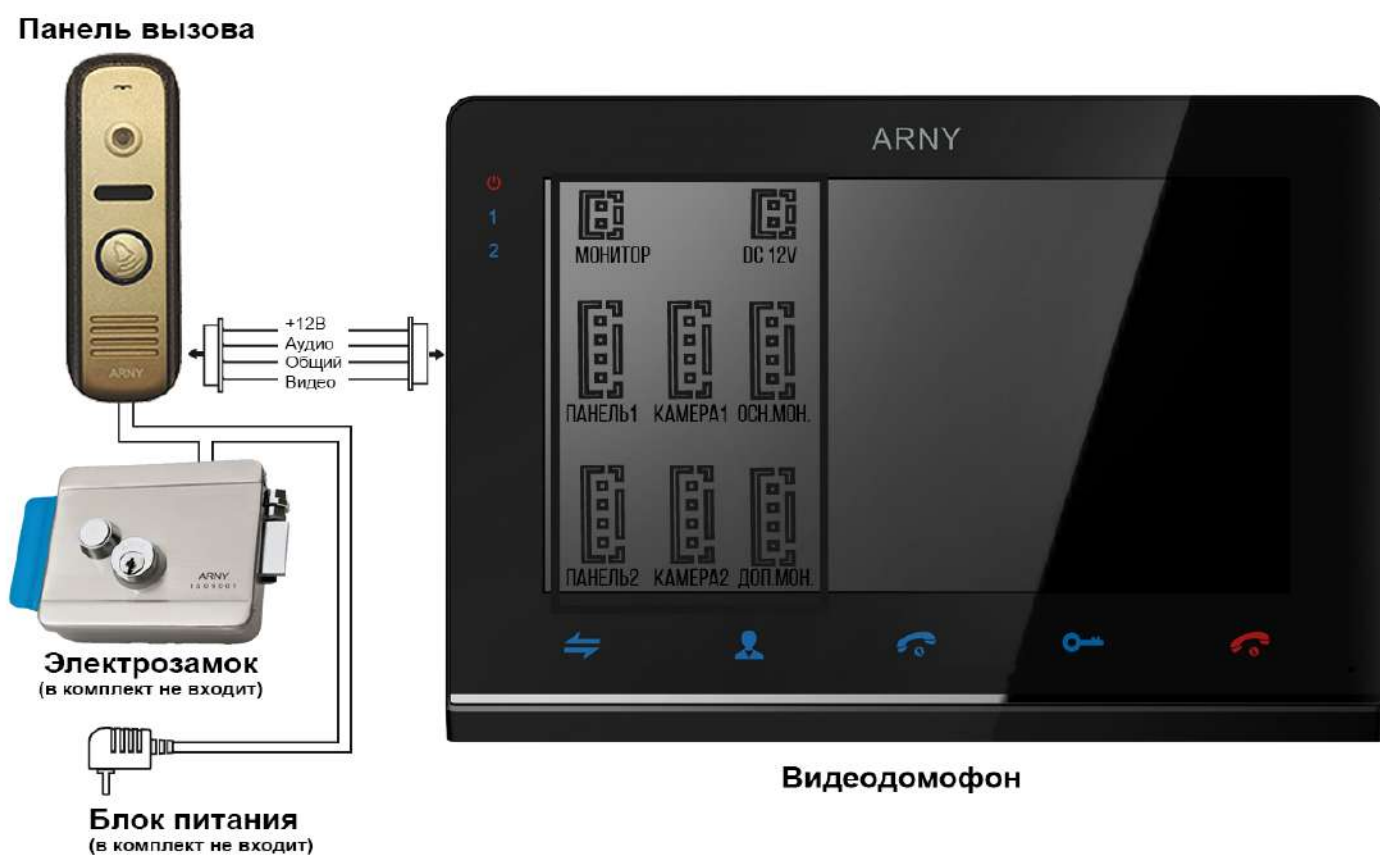

4.3 Подключение дополнительных устройств

Для подключения дополнительных мониторов и создания многоабонентской системы вам понадобится до 3 дополнительных мониторов и одна дополнительная вызывная панель. Максимальная ёмкость системы - 4 монитора и 2 вызывных панели. Каждая вызывная панель может управлять электрозамком. При создании системы, где необходимо более одного монитора, монитор, к которому подключаются вызывные панели, называется основным, а остальные - дополнительными (подчиненными). Вызывные панели можно подключать только к основному монитору системы. Дополнительные мониторы подключаются к основному при помощи разъемов ОСН.МОНИТОР и ДОП.МОНИТОР.

Расширенная схема подключения

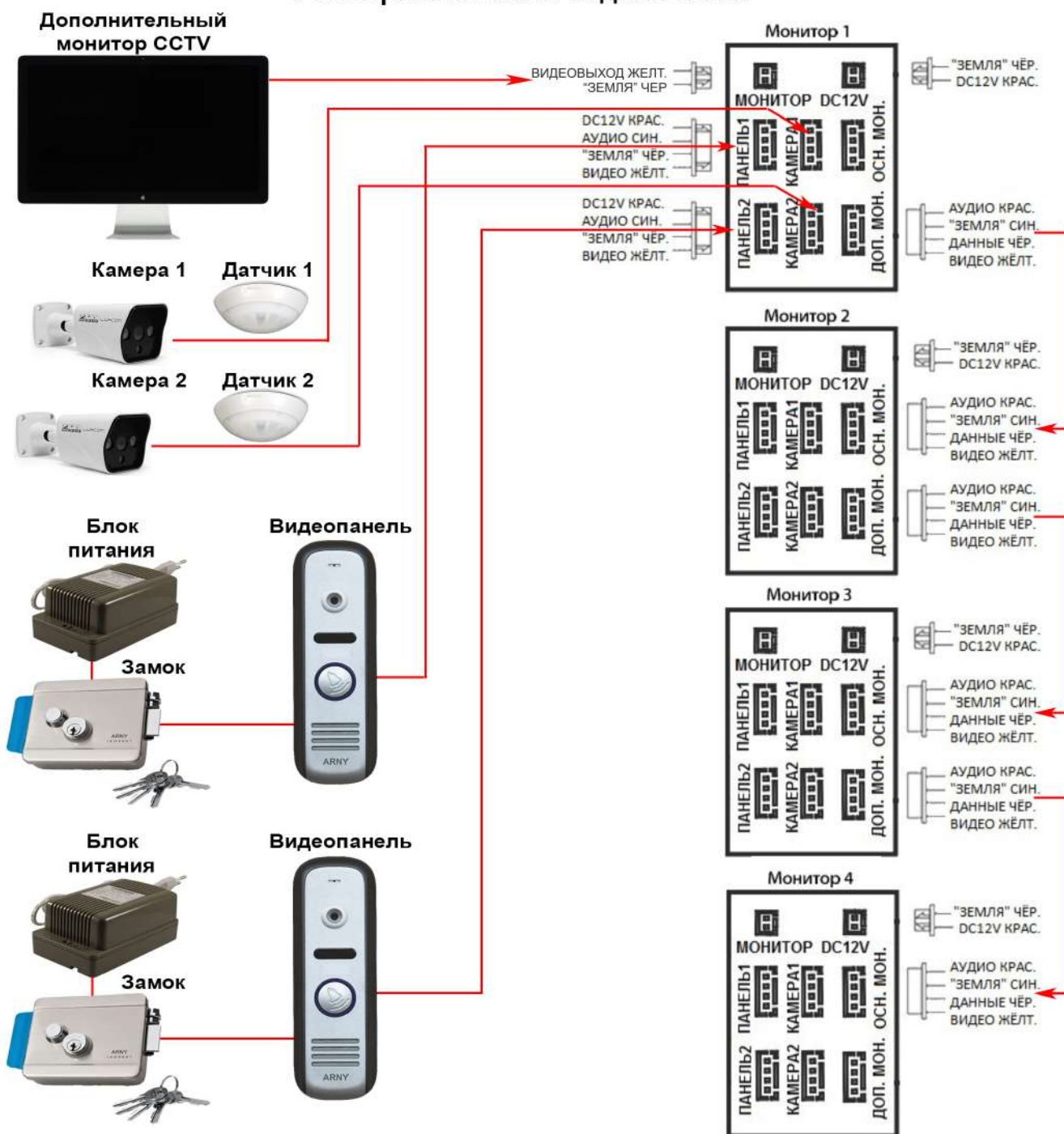

В экранном меню основного монитора должен быть включен режим «Основной», а в дополнительных - режим «Дополнительный». Помимо двух вызывных панелей к основному монитору может быть подключены две дополнительные камеры, два датчика тревоги и монитор видеонаблюдения (приобретаются отдельно). Данные устройства следует коммутировать с соответствующими контактами разъемов КАМ1, КАМ2, МОНИТОР (см. расширенную схему подключения)*:

Разъём МОНИТОР	Разъёмы КАМ1, КАМ2
1. Жёлтый: Выход Видео	1. Красный: Не используется
2. Черный: «Земля»	2. Синий: Тревожный Вход
	3. Чёрный: «Земля»
	4. Жёлтый: Выход Видео

ВАЖНО. Камеры и датчики подключенные к разъёмам КАМ1 и КАМ2, Тр.Вход 1 и Тр.Вход 2 следует запитывать отдельным источником питания (не от домофона).

Камеры, подключенные к разъемам КАМ1 и КАМ2 могут использоваться для наблюдения за входной зоной, в том случае, если камера вызывной панели умышленно заблокирована.*

При срабатывании датчика тревоги, на видеодомофоне звучит сигнал тревожной сирены и включается изображение соответствующей камеры.

На внешнем мониторе, подключенному к разъёму МОНИТОР, отображаются видеосигналы с вызывных панелей и камер, при поступлении вызова или при срабатывании датчиков тревоги, а также при нажатии на кнопку мониторинга.

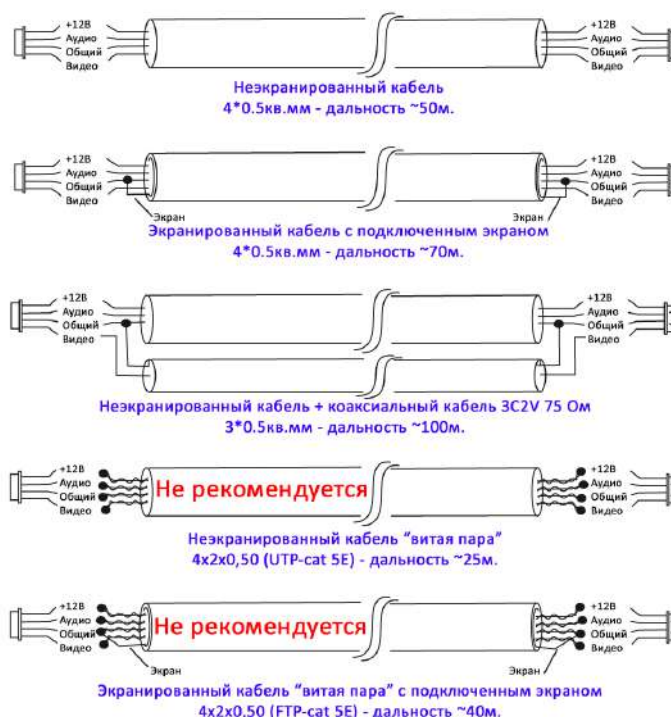
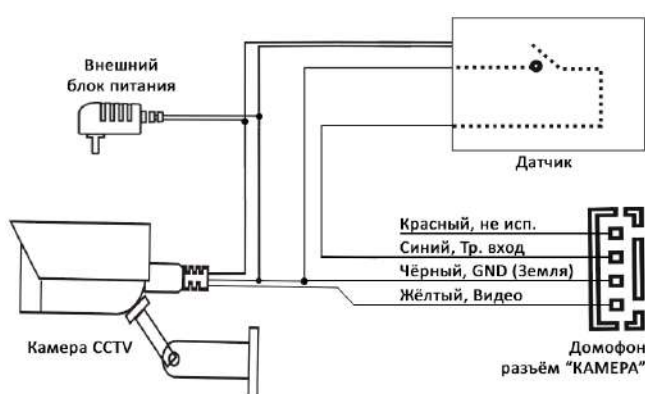

ВАЖНО. Дальность связи домофон-вызывная панель зависит от типа кабеля и его сечения. Не рекомендуется использовать для подключения домофона к вызывной панели кабель «витая пара». Для повышения дальности передачи видеосигнала рекомендуется использовать коаксиальный кабель.

5. ЭКСПЛУАТАЦИЯ

5.1 Ответ на звонок с вызывной панели

РЕЖИМ ОЖИДАНИЯ

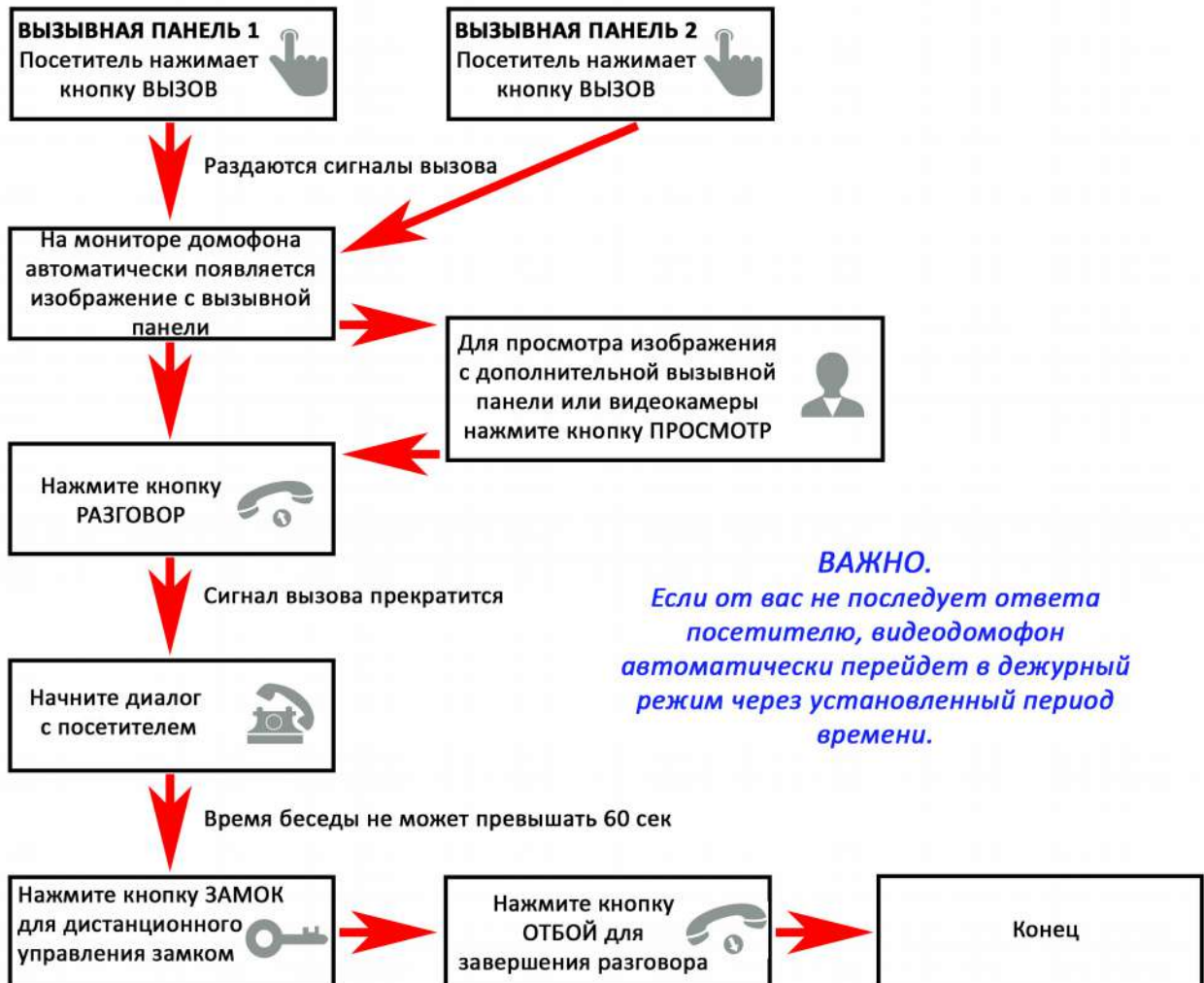

Примечание.

1) Если кнопку вызова нажали почти одновременно на двух вызывных панелях, то пройдет вызов с той панели, кнопка на которой была нажата раньше. Если во время разговора с одной панелью, нажать кнопку вызова на второй панели, то видеодомофон издаст короткий звуковой сигнал, оповещающий оператора о параллельном входящем вызове.

2) Звук и изображение с панели будет активировано еще 20 секунд после отпирания замка. Это сделано для того, чтобы хозяин мог быть уверен, что посетитель вошел.

3) Если включена функция видеозаписи на карту micro-SD, то она срабатывает при поступлении вызова. Запись можно прекратить, нажав на кнопку включения/выключения видеозаписи.

4) Если включена функция захвата снимков во внутреннюю память домофона, то она активируется при поступлении вызова.

5) Пользователь может самостоятельно включать запись или захватывать снимки, нажимая соответствующие кнопки монитора.

5.2 Режим мониторинга

РЕЖИМ ОЖИДАНИЯ

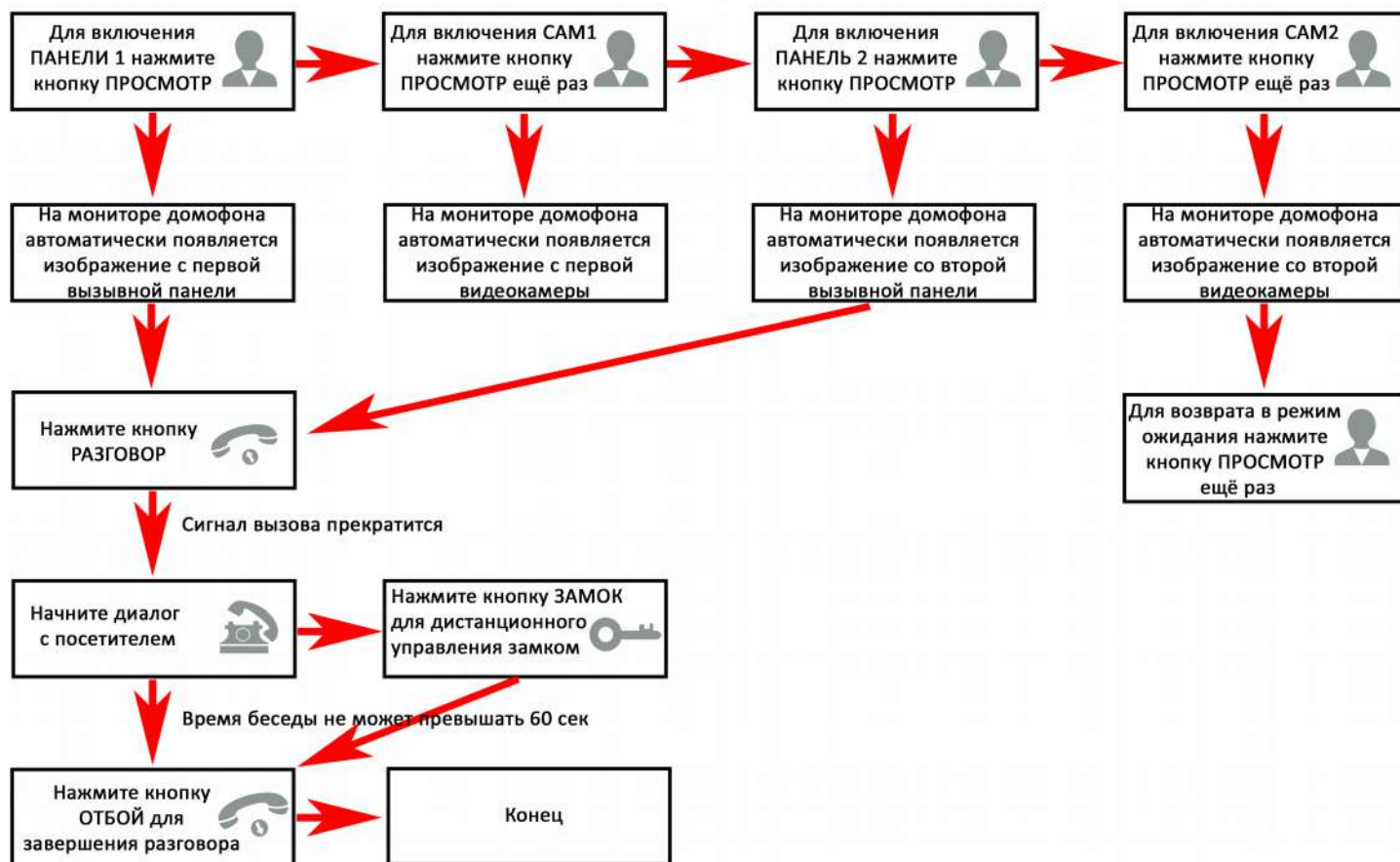

Примечание.

Если Вы используете только одну вызывную панель, то в режиме просмотра Вы можете выйти из него, нажав кнопку завершения разговора (при этом, в экранном меню должны быть выключены видеовходы ПАНЕЛЬ2, КАМ1 и КАМ2).

В случае использования двух мониторов вы также можете осуществить просмотр и на втором мониторе. Причем изображение будет таким же, что и на первом мониторе.

Если во время беседы с посетителем монитор по истечении 60 сек. перейдет в дежурный режим, посетителю необходимо повторно нажать кнопку вызова или хозяину нажать кнопку «разговор» на мониторе для продолжения беседы.

В режиме мониторинга можно активировать видеозапись или захват снимка экрана, нажав на соответствующую кнопку. Чтобы остановить видеозапись, повторно нажмите на кнопку.

5.3 Перевод вызова на другой монитор

* Для использования этой функции необходимо объединение минимум двух мониторов в единую сеть.



Примечание

После перевода вызова на другой домофон первый монитор перейдет в режим ожидания. После завершения разговора вы можете открыть замок и завершить разговор.

5.4 Внутренняя аудиосвязь (режим интеркома)

* Для использования этой функции необходимо объединение минимум двух мониторов в единую сеть.

РЕЖИМ ОЖИДАНИЯ

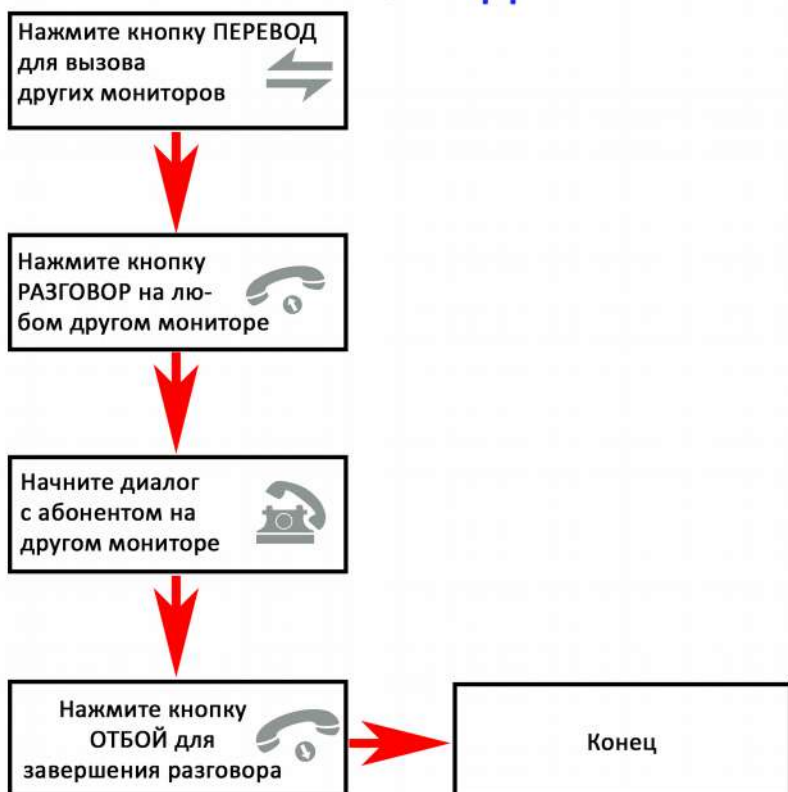

ВАЖНО.

Если во время внутренних переговоров посетитель нажмет кнопку вызова на внешней вызывной панели, то его вызов будет иметь приоритет и монитор автоматически переключится на вызов посетителя.

5.5 Видеонаблюдение

Требования:

1. Подключите дополнительную камеру (ы).
2. Домофон должен находиться в режиме ожидания.
3. Предварительно включите в экранном меню монитора видеовходы КАМ1 и КАМ2.

РЕЖИМ ОЖИДАНИЯ

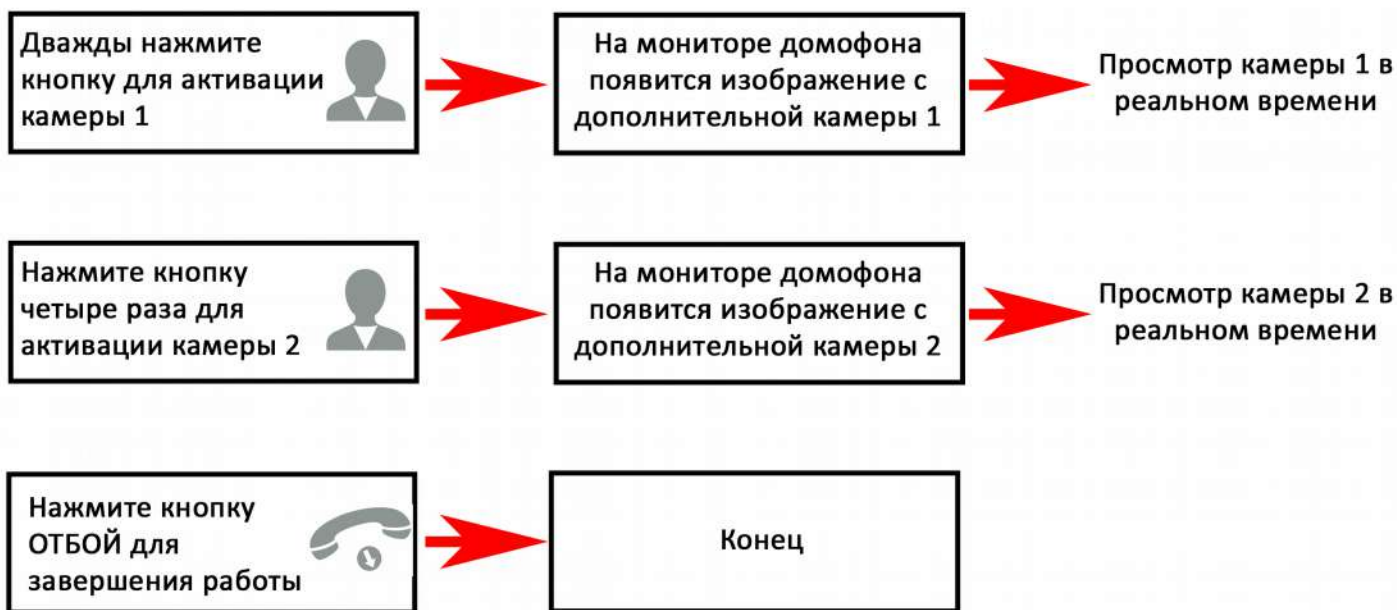

Примечание Если в режиме просмотра доп. камеры посетитель нажмет кнопку вызова на панели, то этот вызов будет иметь приоритет.

6. ЭКРАННОЕ МЕНЮ

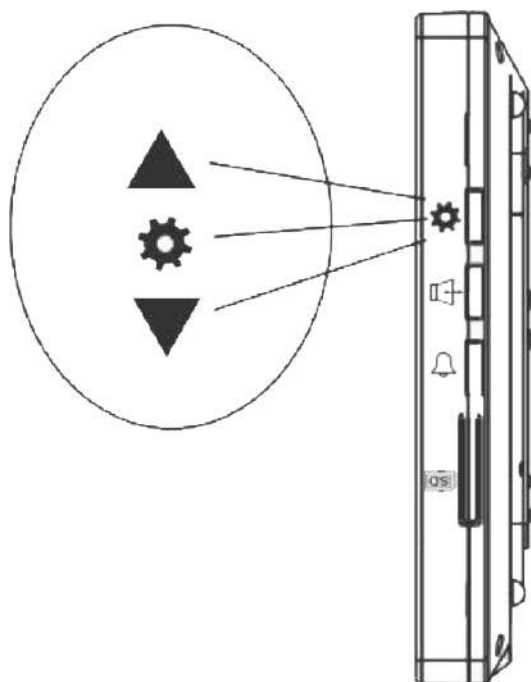

Кнопка-колесико, расположенная на боковой части монитора Arny AVD-710MD, имеет следующие функции:

А: Использование для навигации по экранному меню монитора. В режиме ожидания, нажмите на кнопку для вызова экранного меню. Поворачивайте колесико для навигации по экранному меню.

В: В режиме просмотра фотографий или видеозаписей используется для перехода от одного файла к другому.

6.1 Вызов экранного меню

ВАЖНО. Меню вызывается только из режиме ожидания (экран погашен).

Для активации меню необходимо нажать на кнопку-колесико, после чего появится меню, как показано на рисунке ниже:

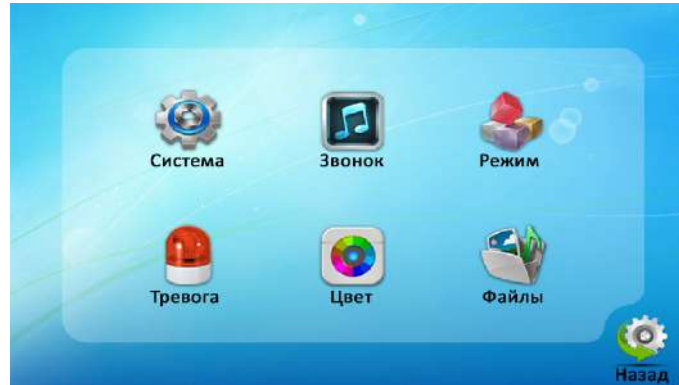

Для навигации по разделам меню используется прокрутка кнопки-колесика, а для входа в нужный раздел следует нажать на неё. Находясь в выбранном разделе, выбор нужного параметра осуществляется нажатием на кнопку-колесико, а регулировка значений - прокруткой.

6.2 Раздел меню «Система»

В первом пункте выбирается язык OSD-меню (Русский, Английский, Китайский)

Во втором пункте меню задается дата и время.

Пункт «Информация» позволяет узнать версию и дату выпуска ПО, форматировать micro-SD карту, форматировать внутреннюю память устройства, перенести фотографии с внутренней памяти на micro-SD карту, обновить версию ПО и перезапустить устройство.

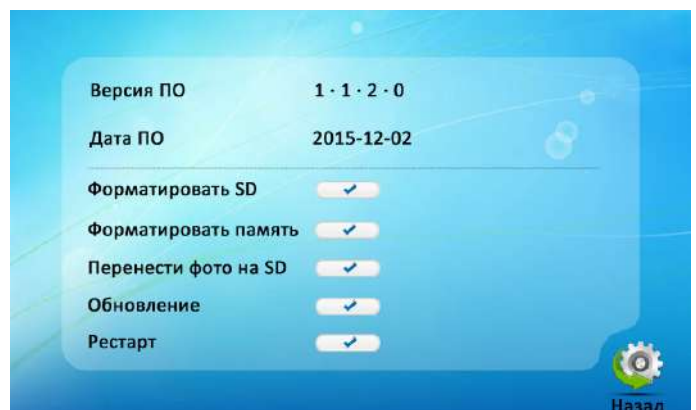
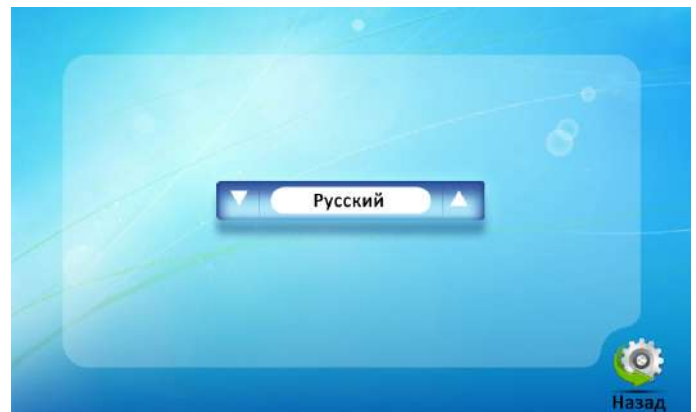
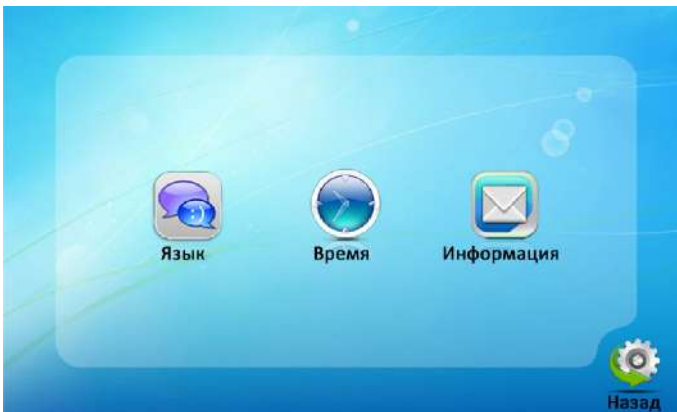

Некоторые из описываемых функций могут отсутствовать в вашей модели - в этом случае следует обновить версию ПО до последней актуальной версии (информацию о ПО домофона запрашивайте у поставщика).

ВАЖНО. Рекомендуется форматировать *micro-SD* карту в мониторе перед началом её использования. Данный монитор поддерживает корректную запись видео на карты памяти, поддерживающие скорость обмена не менее 10 МБ/с. (Class10). Максимальная поддерживаемая ёмкость карты памяти: 32 Гб.

6.3. Раздел меню «Звонок»

В подразделе «Мелодия звонка» выбирается мелодия звонка для первой и второй вызывной панели отдельно. Для выбора доступно 12 различных мелодий.

В подразделе «Громкость» можно настроить громкость и длительность звонка для трёх различных периодов времени, выбранных пользователем, а также задать расписание работы «Спящего режима», активацию которого можно произвести в разделе меню «Режим».

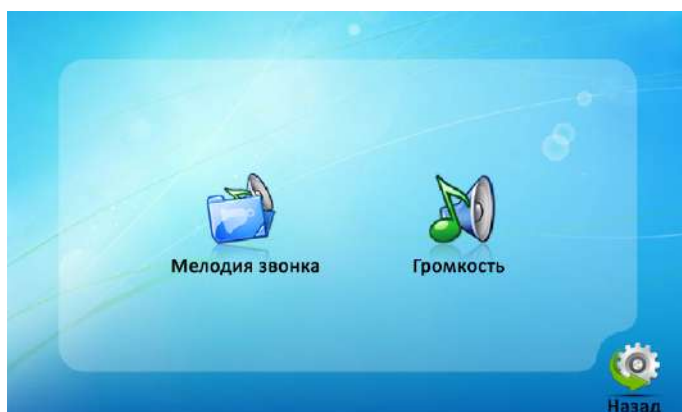

ВАЖНО. Во время «спящего» режима, монитор не реагирует на сигналы вызова.

6.4. Раздел меню «Режим»

- В разделе меню «Режим» задаются такие параметры работы монитора
- выбор режима работы монитора - Основной или Дополнительный.
 - включение/выключение мониторинга видеовхода ПАНЕЛЬ2.
 - выбор режима записи: Фото (захват фотографий только во внутреннюю память) или Видео (запись видео только на карту памяти micro-SD).
 - задать время открытия замка для Панелей 1 и 2 (выбор периода времени, в течении которого будет подаваться сигнал на сухие контакты вызывной панели, при нажатии на кнопку открытия замка), доступны значения от 2-10сек.
 - включение/выключение функции «Спящий режим» согласно настроенному расписанию в подразделе меню «Громкость».

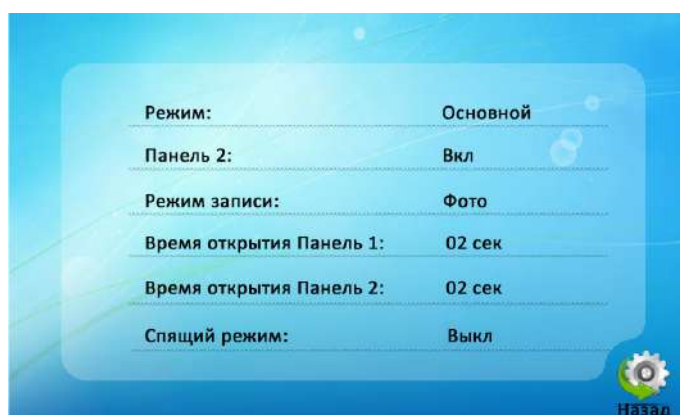

6.5. Раздел меню «Тревога»

Раздел «Тревога» состоит из двух подразделов «Доп. Камеры» и «Дет. Движения»

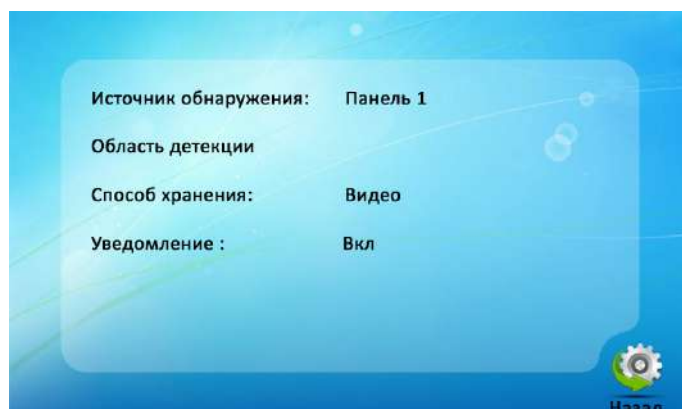
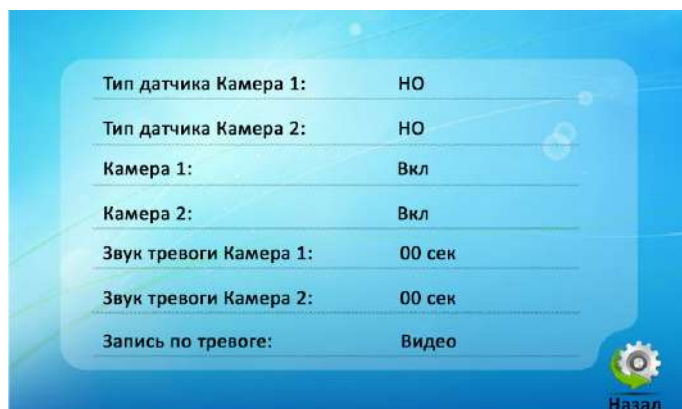
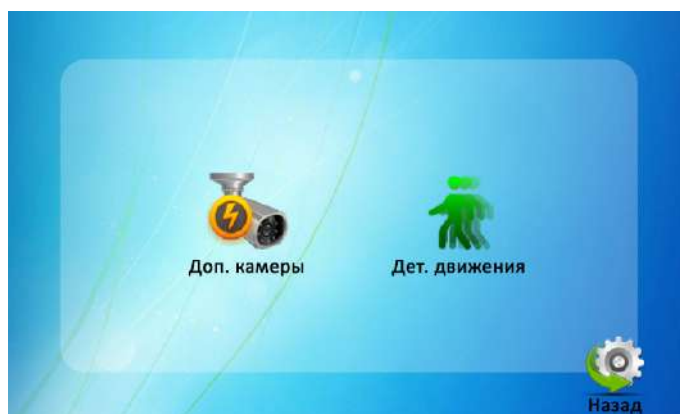

В подразделе «Доп. Камеры» задаются следующие параметры

- Тип датчика для камер 1 и 2: НО/НЗ/Выкл.
- включение/выключение мониторинга дополнительных видеокамер 1 и 2
- включение/выключение звука тревоги дополнительных видеокамер 1 и 2
- установка длительности тревожного сигнала (0-30 сек) дополнительных видеокамер
- выбор режима записи по тревоге - Фото или Видео.

В подразделе «Дет. движения» задаются следующие параметры:

- Канал обнаружения движения: Панель1, Панель2, Камера 1 или Камера 2
- Область детекции. Доступен выбор только одной области.

Открывается дополнительное подменю, в котором можно задать размер и положение области, в которой будет обнаруживаться движение

- Способ хранения: Фото (захват фотографий во внутреннюю память) или Видео, при этом запись видео ведётся на карту памяти micro-SD
- Уведомление: при активации этой функции, подсветка сенсорных кнопок монитора будет мерцать с частотой примерно один раз в секунду, если в памяти монитора появились непросмотренные фотографии или видеозаписи.

6.6 Раздел меню «Цвет»

В этом разделе настраиваются параметры изображения независимо по каждому видеовходу : яркость, контраст и цветность. Диапазон значений: 0-50

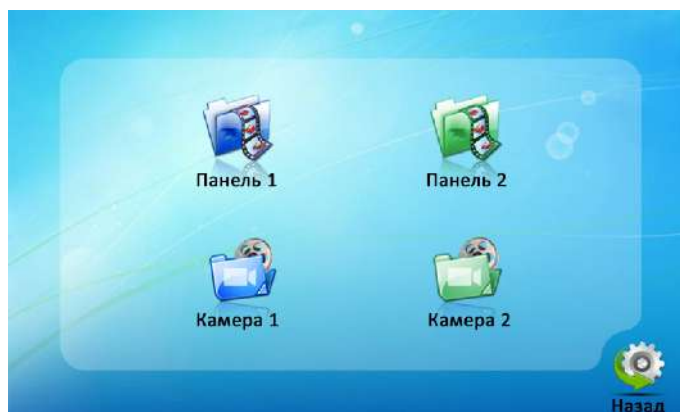

6.7 Раздел «Файлы»

Этот раздел предназначен для просмотра захваченных фотографий и воспроизведения видеозаписи.

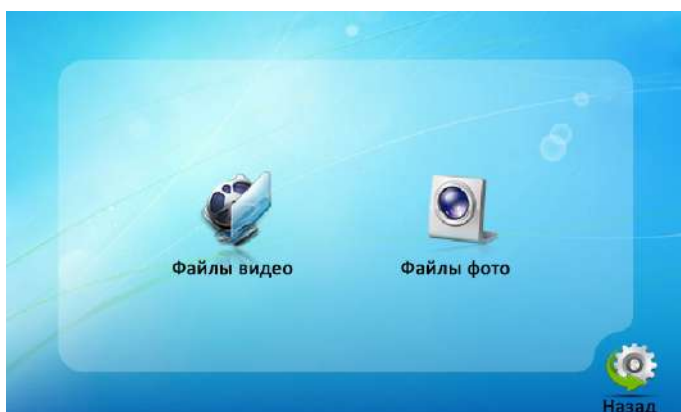

ВАЖНО. Фотографии хранятся во внутренней памяти монитора, тогда как видеофайлы записываются только на внешнюю карту памяти micro-SD.

Файлы фотографий и видеороликов размещены в соответствующих папках (разделах подменю).

Список файлов имеет табличную структуру.

Формат имени файла имеет вид: ГГГГ-ММ-ДД — ЧЧ-ММ-СС №.

Выбранный файл выделен красным цветом. Для открытия файла следует нажать на колесико, переключение между файлами осуществляется поворотом колесика.

Удаление фотографий из внутренней памяти производится при форматировании (раздел «Система» - «Информация» - «Форматировать память») или при резервном копировании на карту памяти (раздел «Система» - «Информация» - «Перенести фото на micro-SD») - они переносятся из внутренней памяти на внешнюю micro-SD карту.

Удаление видеозаписей производится при форматировании micro-SD карты (раздел «Система» - «Информация» - «Форматирование SD»).

7. КОМПЛЕКТ ПОСТАВКИ ВИДЕОДОМОФОНА

1. Видеодомофон Arny AVD-710MD с кабелем питания 220В = 1 шт
2. Кронштейн крепления монитора к стене = 1 шт
3. Кабель для подключения вызывной панели и доп. видеодомофона = 5 шт
4. Кабель для подключения дополнительного монитора CCTV = 1 шт
5. Кабель для подключения альтернативного питания 12В = 1 шт
6. Крепёжный комплект (саморезы и дюбеля) монитора = 1 уп
7. Инструкция по эксплуатации видеодомофона = 1 шт

8. ПРАВИЛА ХРАНЕНИЯ

Устройство следует хранить в вентилируемом помещении при температуре от -10°C до +60°C и относительной влажности воздуха до 95%.

9. ГАРАНТИЯ

Предприятие-изготовитель гарантирует работу изделия в течение 12 месяцев с момента реализации при соблюдении условий монтажа и эксплуатации, изложенных в настоящем руководстве.

При отсутствии документов, подтверждающих дату реализации, гарантийный срок исчисляется от даты изготовления. Гарантийный ремонт не производится, если устройство вышло из строя вследствие не соблюдения указаний, приведенных в настоящем руководстве, наличии механических повреждений, последствий проникновения любых жидкостей внутрь корпуса, нарушении гарантийных пломб.

Гарантия не распространяется на изделие с нарушенной гарантийной пломбой.

Наименование	Видеодомофон Arny AVD-710MD
Серийный номер	
Дата продажи	
Продавец	
Адрес	
WEB-сайт	
E-mail	
Телефон	

10. ХАРАКТЕРИСТИКИ ВИДЕОДОМОФОНА ARNY AVD-710MD

Параметр	Значение
Дисплей	7 " TFT LCD (16:9)
Разрешение (ГхВ)	800x480
Стандарт видео	PAL/NTSC
Режим интеркома	Полудуплекс
Продолжительность беседы	60 секунд
Кнопки управления	Сенсорные
Внутренняя память	128 Мб (только для фото)
Поддержка карт памяти	Micro-SD card Class10, запись видео
Напряжение питания	AC 100-240 В или DC 12В от внешнего блока питания
Ток в дежурном режиме Макс.	250 мА / 12В DC
Ток в рабочем режиме Макс.	600 мА / 12В DC
Температура хранения	-10...+60°C
Рабочая температура	+5...+50°C
Установка	Монтажная пластина
Размеры (ШхВхГ)	192x132x18 мм
Вес (нетто)	0,5 кг