



**Гибридный источник бесперебойного
питания с солнечным зарядным
устройством AXIOMA energy
Версия BF**

Руководство пользователя

ISMPPT-BF 3000

ISMPPT-BF 5000

Версия: 1.0

Содержание

ОБ ЭТОМ РУКОВОДСТВЕ	2
Цель.....	2
Сфера применения.....	2
Инструкции по технике безопасности.....	2
ВВЕДЕНИЕ	3
Особенности.....	3
Базовая архитектура системы.....	3
Обзор продукта.....	4
МОНТАЖ	5
Распаковка и осмотр.....	5
Подготовка.....	5
Монтаж агрегата.....	5
Подключение батареи.....	6
Вход/Выход переменного тока.....	8
Подключение солнечных батарей (PV).....	9
Подключение связи.....	11
РАБОТА	12
Включение / выключение питания.....	12
Управление и отображение панели.....	12
Значки LCD экрана.....	13
LCD установки.....	15
Настройка экрана.....	23
Режим работы. Описание.....	27
Описание уравнивания аккумуляторов.....	30
Коды неисправности.....	32
Индикатор системы предупреждения.....	33
ОЧИСТКА И ОБСЛУЖИВАНИЕ ПЫЛЕУЛОВИТЕЛЕЙ	34
ТЕХНИЧЕСКИЕ ХАРАКТЕРИСТИКИ	35
Таблица 1. Технические характеристики Сетевой режим.....	35
Таблица 2. Технические характеристики инверторного режима работы.....	36
Таблица 3. Технические характеристики режим зарядки.....	37
Таблица 4. Общие характеристики.....	37
РЕШЕНИЕ ПРОБЛЕМ	38
Приложение: Приблизительное время резервного питания	40

ОБ ЭТОМ РУКОВОДСТВЕ

Цель

В данном руководстве описывается монтаж, установка, эксплуатация и устранение неисправностей данного аппарата. Пожалуйста, внимательно прочитайте данное руководство перед установкой и эксплуатацией. Сохраните это руководство для справок в будущем.

Сфера применения

Данное руководство обеспечивает безопасность и руководство по установке, а также информацию об инструментах и материалах.

Инструкции по технике безопасности

 **ВНИМАНИЕ: В этой главе содержатся важные инструкции по технике безопасности и эксплуатации. Прочитайте и сохраните данное руководство для дальнейшего использования.**

1. Перед использованием устройства прочитайте все инструкции и предупреждающие надписи на устройстве, аккумуляторах и все соответствующие разделы данного руководства.
2. **ВНИМАНИЕ** – чтобы снизить риск получения травм, используйте только аккумуляторные батареи глубокого разрядного цикла типа свинцово-кислотные. Другие типы батарей могут взорваться, что приведет к травмам и повреждениям.
3. Не разбирать устройство. Отвезите его к квалифицированному специалисту центра при необходимости обслуживания или ремонта. Неправильная повторная сборка может привести к поражению электрическим током или возгоранию.
4. Чтобы уменьшить риск поражения электрическим током, отключите все источники электроэнергии перед попыткой технического обслуживания и чистки. Выключение аппарата не уменьшит этот риск.
5. **ПРЕДУПРЕЖДЕНИЕ** - Только квалифицированный персонал может установить это устройство с аккумулятором.
6. **Никогда** не заряжайте замерзшую батарею.
7. Для оптимальной работы данного инвертора / зарядного устройства, пожалуйста, следуйте требуемой спецификации, чтобы выбрать подходящий размер кабеля. Это очень важно для правильной работы этого оборудования.
8. Будьте очень осторожны при работе с металлическими инструментами или возле АКБ. Существует потенциальный риск падения инструмента и образования искр, короткого замыкания АКБ или других электрических частей, что может привести к взрыву.
9. Просьба строго соблюдать процедуру установки, если вы хотите отключить клеммы постоянного или переменного тока. Пожалуйста, обратитесь к разделу «Установка» данного руководства.
10. Плавкие предохранители (3 штуки 40А, 32VDC для 1KW, 4 штуки 40А, 32VDC для 2KW и 1 штука 200А, 58VDC для 3KW, 4KW и 5KW) устанавливаются для защиты по току АКБ.
11. **ИНСТРУКЦИИ ПО ЗАЗЕМЛЕНИЮ** – Это устройство должно быть подключено к постоянной заземленной системе. Обязательно соблюдайте местные требования по регулированию и установке такого рода оборудования.
12. **НИКОГДА** не допускайте короткого замыкания между выходом переменного тока и входом постоянного тока. Не подключайте устройство к сети при коротком замыкании на DC входе.
13. **Внимание!** Только квалифицированный обслуживающий персонал в состоянии обслуживать данное устройство. Если ошибки по-прежнему сохраняются после попыток исправить их по ниже приведенной таблице поиска неисправностей, пожалуйста, отправьте этот инвертор обратно к местному дилеру или в сервисный центр для обслуживания.

ВВЕДЕНИЕ

Это многофункциональное устройство, сочетающее в себе функции инвертора, солнечного зарядного устройства и источника бесперебойного питания. Его многофункциональный ЖК-дисплей позволяет пользователю с легкостью контролировать работу системы и настраивать ее параметры, такие как ток зарядки аккумулятора, приоритет источника питания и допустимый диапазон входного напряжения.

Особенности

- Чисто синусоидальная форма выходного напряжения
- Регулировка диапазона напряжений питающей электросети.
- Регулировка силы зарядного тока
- Выбираемый приоритет питания от сети/от солнечных батарей через ЖКИ интерфейс.
- Возможность питания как от электросети так и от электрогенератора
- Автоматическое восстановление питания от электросети при восстановлении сетевого напряжения.
- Защита от перегрузки и короткого замыкания
- Интеллектуальное зарядное устройство для оптимизации производительности аккумулятора.
- Функция холодного старта

Базовая архитектура системы

На следующем рисунке показано стандартная схема подключения устройства. Она, помимо инвертора, так же включает в себя следующие компоненты для создания полноценной рабочей системы:

- Сеть или генератор.
- Солнечные батареи PV

Проконсультируйтесь с вашим системным интегратором о возможности внедрения устройства в другие системные архитектуры, в зависимости от ваших требований.

Этот инвертор может питать все виды приборов в домашней или офисной среде, в том числе нагрузки с электродвигателями, такие вентилятор, холодильник и кондиционер.



Рисунок 1 Гибридная система электроснабжения

Обзор продукта

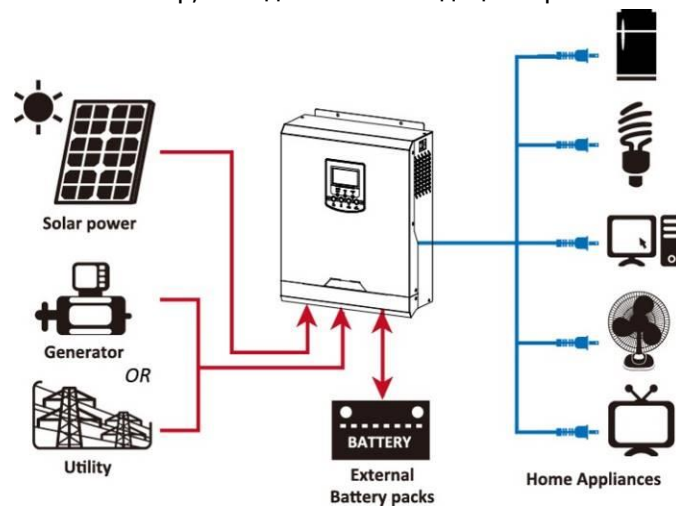
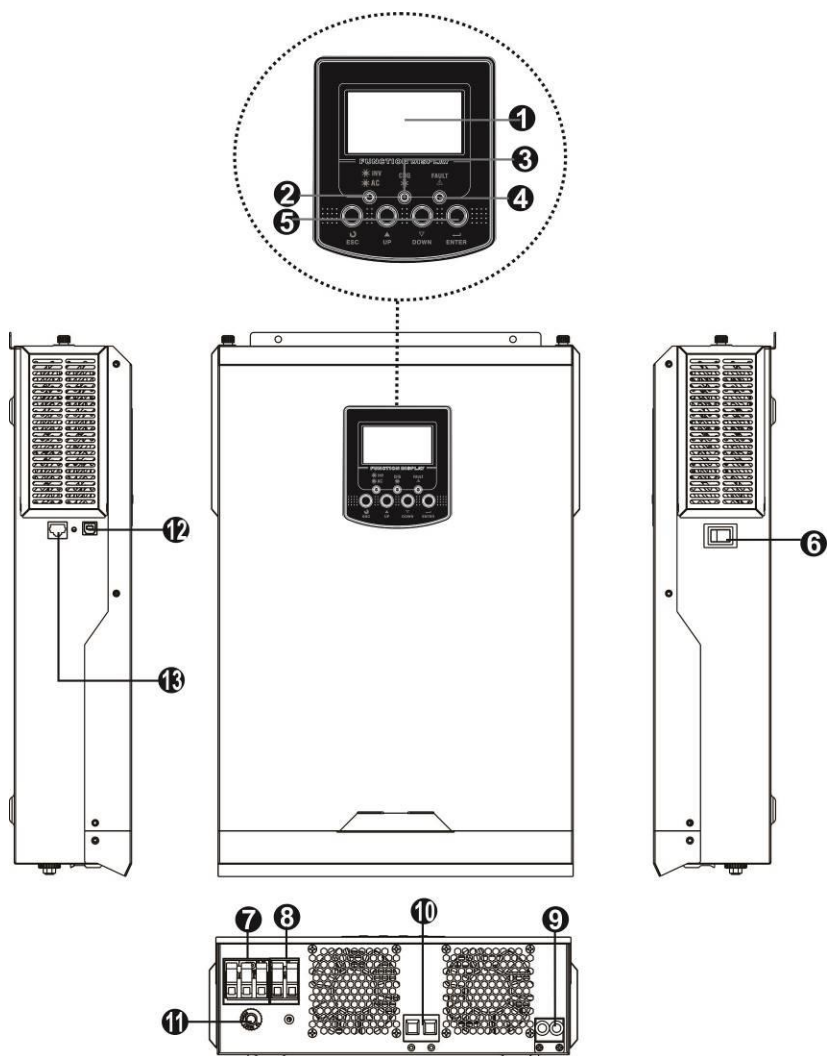

1. ЖК-дисплей
2. Индикатор статуса работы устройства
3. Индикатор зарядки
4. Индикатор неисправности
5. Функциональные кнопки
6. Выключатель питания вкл / выкл
7. Вход переменного тока
8. Выход переменного тока
9. Вход солнечных модулей «PV»
10. Вход для подключения аккумуляторов
11. Автоматический выключатель
12. USB-порт
13. Порт RS-232

МОНТАЖ

Распаковка и осмотр

Перед установкой, пожалуйста, осмотрите устройство. Убедитесь, что ничего внутри упаковки не повреждено. Вы должны были получить следующие элементы внутри упаковки:

- Инвертор x 1
- Инструкция по эксплуатации x 1
- Кабель связи x 1
- CD с программным обеспечением x 1
- DC Предохранитель x 1
- Кольцевые клемники x 1
- Крепления x 2
- Винты x 4

Подготовка

Перед подключением всех токоведущих частей, пожалуйста, снять нижнюю крышку, удалив два винта, как показано ниже.

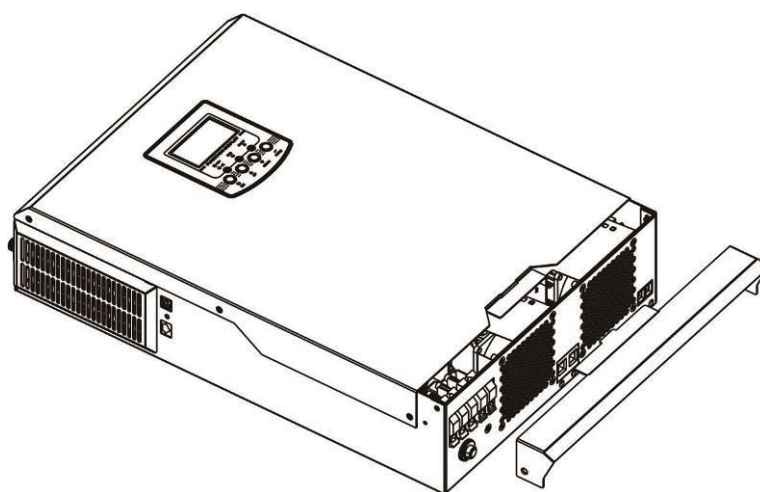

Монтаж агрегата

Рассмотрим следующие моменты, прежде чем выбрать место для установки:

- Не устанавливайте инвертор на огнеопасных строительных материалах.

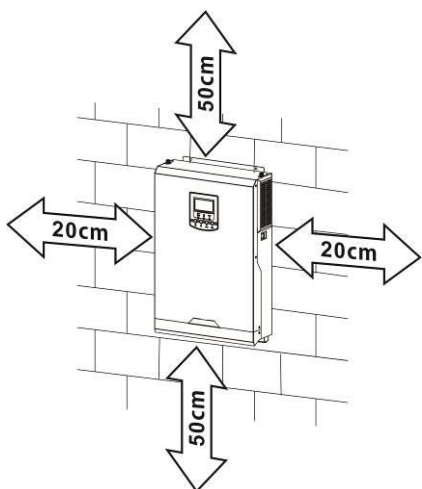

- Крепление производить на твердую поверхность
- Установите этот преобразователь на уровне глаз для удобной работы с ЖК-дисплеем.
- Для правильной циркуляции воздуха и отвода тепла, оставить зазор около 20 см по бокам и около 50 см выше и ниже устройства.
- Температура окружающей среды должна находиться в диапазоне от 0 ° C до 55 ° C, чтобы

обеспечить оптимальную работу.

- Рекомендуемое положение на стене - вертикально
- Не забудьте оставить расстояние, достаточное для рассеивания тепла и удобства подключения проводов.



Подходит ТОЛЬКО для установки на бетонной или другой негорючей поверхности.

Установите устройство при помощи винтов два винта. Рекомендуется использовать М4 или М5 винт.

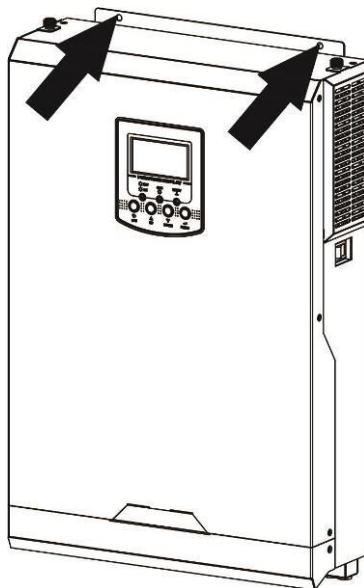

Подключение батареи

ВНИМАНИЕ: Для безопасной эксплуатации и соблюдения Правил, необходимо установить отдельную защиту от перегрузки по постоянному току или защитное отключение устройства между аккумулятором и инвертором. Это может быть не обязательным положением в некоторых исполнениях, однако, все же необходимо иметь защиту по току при перегрузке. Пожалуйста, обратитесь к значению номинальной силы тока в таблице ниже и в соответствии с требованиями подберите параметры предохранителя или выключателя.

ПРЕДУПРЕЖДЕНИЕ! Вся проводка должна выполняться квалифицированным персоналом.

ПРЕДУПРЕЖДЕНИЕ! Очень важно для безопасности системы и эффективной работы, использовать соответствующий кабель для подключения аккумуляторной батареи. Чтобы уменьшить риск получения травм, пожалуйста, используйте правильный рекомендуемый кабель и соединительные разъемы, как показано ниже.

Рекомендуемый размер кабеля батареи:

Модель	Размер	Кабель (мм ²)	Крутящий момент (max)
3KVA/5KVA	1 x 2AWG	35	2 Nm

Выполните следующие шаги для подключения аккумулятора:

1. Снять изоляцию кабеля (18 мм) для положительных и отрицательных проводников.
2. Установить клеммы на концах положительных и отрицательных проводов с помощью надлежащего обжимного инструмента.
3. Зафиксировать пластину для разгрузки натяжения к преобразователю с помощью прилагаемых винтов, как показано на рисунке ниже.

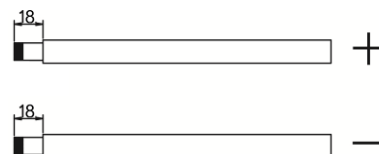

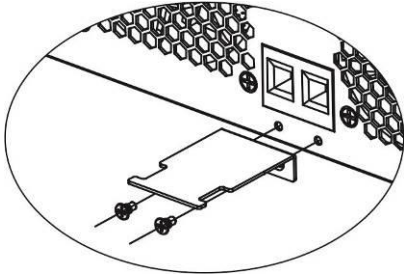

4. Подключите все аккумуляторные батареи к источнику питания, как показано на рисунке ниже.

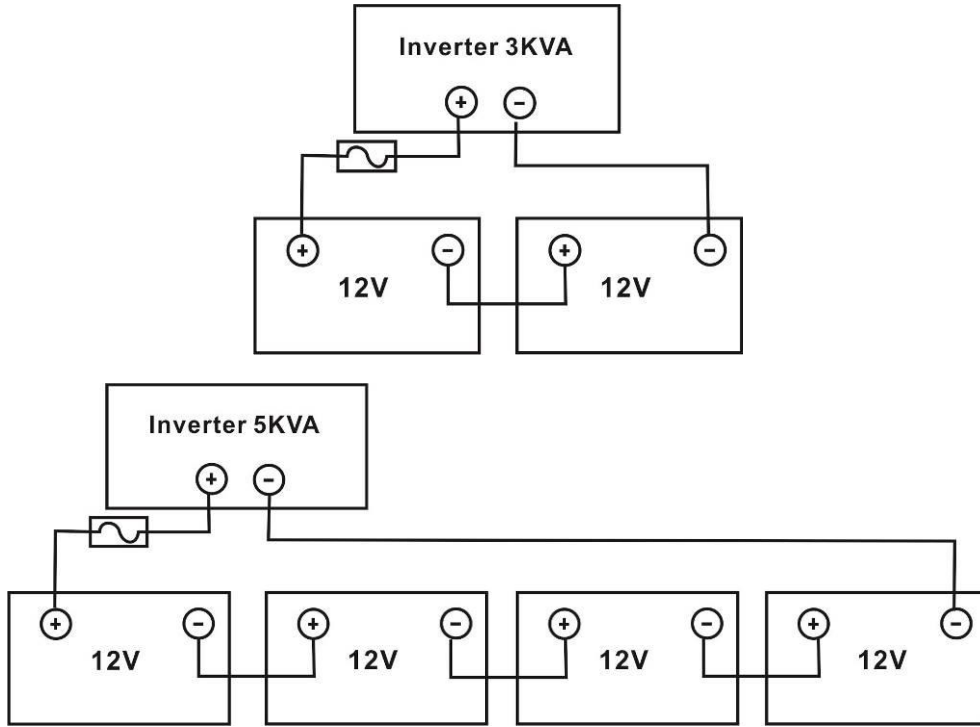

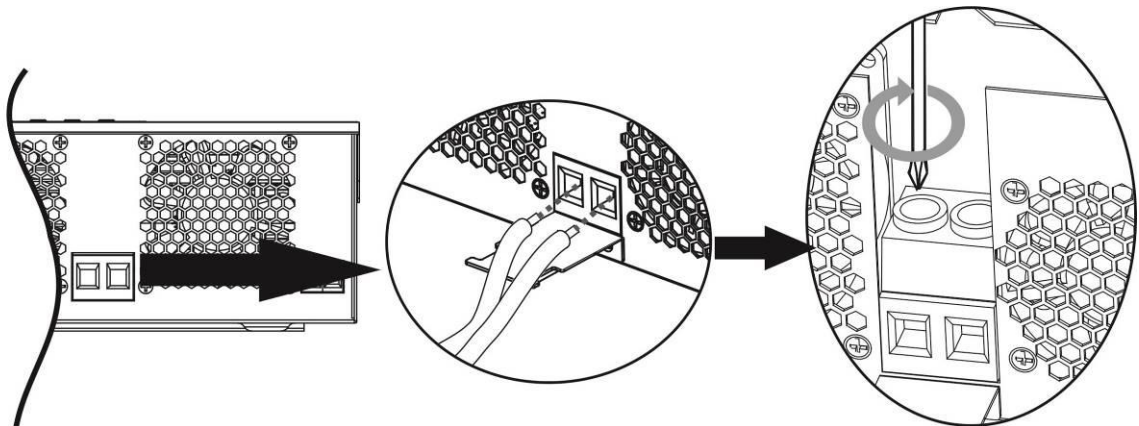

Вставьте провода аккумулятора в соответствующие разъемы инвертора и убедитесь, что болты затянуты с моментом 2 Нм в направлении по часовой стрелке. Убедитесь, что полярность на АКБ и инверторе подключены правильно, а проводники плотно прикреплены к клеммам аккумуляторной батареи.

Рекомендуемый инструмент: Фигурная отвертка

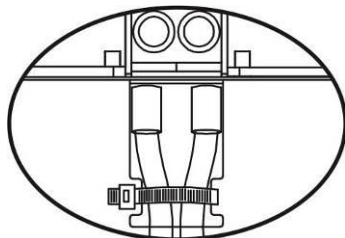

5. Для более надежного соединения проводов и разгрузки натяжения, вы можете зафиксировать провода к пластине.



 **ПРЕДУПРЕЖДЕНИЕ: Опасность поражения электрическим током**
Установка должна выполняться с осторожностью из-за высокого напряжения в аккумуляторном поле.

 **ВНИМАНИЕ!!** После окончания подключения АКБ и включением выключателя/разъединителя постоянного тока, убедитесь, что положительный провод (+) должен быть подключен к положительному контакту (+), а отрицательный (-) должен быть подключен к отрицательному(-).

Вход/Выход переменного тока

ВНИМАНИЕ!! Перед подключением к источнику входного питания переменного тока, необходимо установить отдельный выключатель переменного тока между преобразователем и источником входного переменного тока. Это гарантирует, что инвертор может быть надежно отключен во время технического обслуживания и полностью защищен от перегрузки по току входного переменного тока. Рекомендуемая спецификацией устройства, выключатель переменного тока должен быть 32А для 3KVA и 50А для 5KVA. **ВНИМАНИЕ!!** Есть два клеммника с "IN" и "OUT" маркировкой. Пожалуйста, НЕ подключайте неправильно входные и выходные разъемы.

ПРЕДУПРЕЖДЕНИЕ! Вся проводка должна выполняться квалифицированным персоналом.

ПРЕДУПРЕЖДЕНИЕ! Очень важно для безопасности системы и эффективной работы использовать соответствующий кабель для подключения входного переменного тока. Чтобы уменьшить риск получения травм, пожалуйста, используйте соответствующий рекомендуемый размер кабеля, как показано ниже.

Рекомендуемые требования к кабелю для подключения переменного тока

Модель	Калибр	Кабель (mm ²)	Крутящий момент
3KVA	12 AWG	4	1.2 Nm
5KVA	10 AWG	6	1.2 Nm

Выполните следующие шаги для осуществления подключения ввода / вывода сети:

1. Перед выполнением подключения AC ввода / вывода, не забудьте отключить DC защиту или разъединитель в первую очередь.
2. Снимите изоляцию 10мм с шести проводников. И укоротить фазный L и нейтральный проводник N на 3 мм.
3. Вводные провода переменного тока от сети для моделей 1KVA/2KVA подключаются специальными разъемами. Для моделей 3KVA-5KVA просто вставьте провода в соответствии с полярностью указанной на клеммной колодке и затяните винты клемм. Обязательно подключите защитный провод PE (⊕) в первую очередь.

 → **Земля (желто-зеленый)**

L → **Линия (коричневый или черный)**

N → **Нейтральный (голубой)**

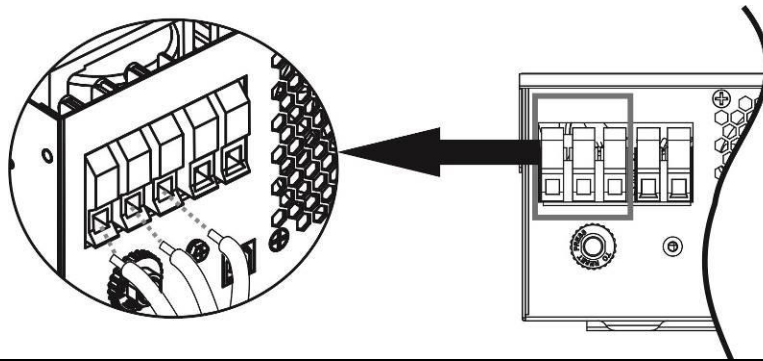

ВНИМАНИЕ:
 Убедитесь, что источник питания переменного тока отключен, прежде чем касаться его проводников.

4. Затем вставьте выходные кабели переменного тока в соответствии с полярностью, указанной на клеммной колодке и затяните винты клемм. Обязательно подключите защитный провод PE (⊕) в первую очередь.

- ⊕ → Земля (желто-зеленый)
 L → Линия (коричневый или черный)
 N → Нейтральный (голубой)

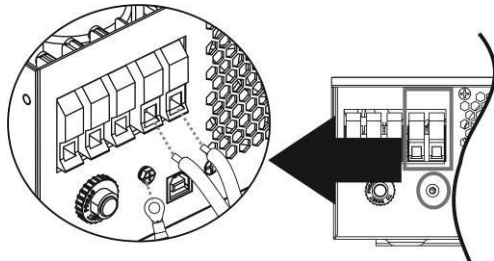

5. Убедитесь, что провода надежно подключены.

ВНИМАНИЕ: приборы, такие как кондиционер требуют по меньшей мере, 2 ~ 3 минуты, чтобы перезагрузиться, потому что он должен иметь достаточно времени, чтобы сбалансировать газ хладагент внутри контуров. Если происходит недостаток мощности, который восстанавливается в течение короткого времени - это может привести к повреждению ваших подключенных устройств. Для предотвращения такого рода повреждения, пожалуйста, проверьте производителя кондиционера, оснащен ли он функцией задержки времени перед запуском. В противном случае, этот инвертор будет отключать нагрузку по перегрузке для защиты вашего оборудования, но иногда это вызывает внутреннее повреждение кондиционера.

Подключение солнечных батарей (PV)

ВНИМАНИЕ: Перед подключением к фотоэлектрическим модулям, необходимо установить отдельный автоматический выключатель постоянного тока между преобразователем и фотоэлектрическими модулями.

ПРЕДУПРЕЖДЕНИЕ! Очень важно для безопасности системы и эффективной работы использовать соответствующий кабель для подключения модулей PV. Чтобы уменьшить риск получения травм, пожалуйста, используйте соответствующий рекомендуемый размер кабеля, как показано ниже.

Модель	Размер кабеля	Кабель (mm ²)	Крутящий момент (max)
--------	---------------	---------------------------	-----------------------

3KVA/5KVA	1 x 12AWG	4	1.2 Nm
-----------	-----------	---	--------

ПРЕДУПРЕЖДЕНИЕ. Поскольку этот инвертор не изолирован, допустимы только три типа фотоэлектрических модулей: монокристаллический, поликристаллический и с модулями класса А и CIGS.

Чтобы избежать каких-либо сбоев, не подключайте никакие PV-модули с возможной утечкой тока на инвертор. Например, заземленные PV-модули вызовут утечку тока на инвертор. При использовании модулей CIGS убедитесь, что нет заземления.

ПРЕДОСТЕРЕЖЕНИЕ: Подключение фотомодулей ДОЛЖНО быть оборудовано защитой от перенапряжения. В противном случае это приведет к повреждению инвертора.

Выбор фотомодулей:

При выборе фотоэлектрических модулей, пожалуйста, не забудьте рассмотреть ниже изложенные требования:

1. Напряжение холостого хода (VOC) массива фотоэлектрических модулей не превышает макс. напряжение открытой цепи инвертора.
2. Напряжение холостого хода (VOC) фотоэлектрических модулей должно быть выше, чем мин. напряжение АКБ.

МОДЕЛЬ ИНВЕРТОРА	3KVA	5KVA
Макс. напряжение холостого хода массива фотоэлектрических модулей	500Vdc	
Диапазон напряжения MPPT для массива фотоэлектрических модулей	120~450Vdc	

Возьмем, к примеру, модуль мощностью 250Wp. После рассмотрения выше указанных требований, рекомендуемые конфигурации модуля для 3KVA и 5KVA приведены в таблице ниже.

Параметры солнечной панели. (типичные)	Подключение панелей		Количество панелей	Общая мощность
	(Min 6 шт. последовательно, max. 12 шт. последовательно)			
- 250W	6 шт. последовательно		6 шт.	1500W
- Vmp: 30.1Vdc	8 шт. последовательно		8 шт.	2000W
- Imp: 8.3A	12 шт. последовательно		12 шт.	3000W
- Voc: 37.7Vdc	13 шт. последовательно		13 шт.	3250W
- Isc: 8.4A	8 шт. Последовательно и 2 цепи параллельно		16 шт.	4000W
- Элементов: 60				

Соединения проводов PV модулей

Выполните следующие шаги по выполнению подключения модуля:

1. Снять изоляцию кабеля (10 мм) для положительных и отрицательных проводников.
2. Установить обжимные клеммы на конце положительных и отрицательных проводов с помощью надлежащего обжимного инструмента.
3. Крышку клеммника зафиксировать к преобразователю винтами из комплекта поставки, как показано на рисунке ниже.

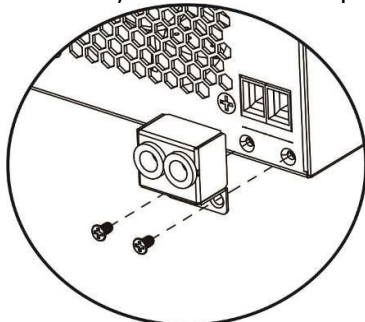
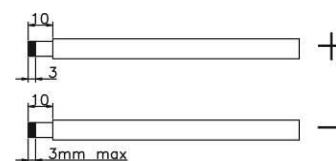

4. Проверьте правильность полярности подключения проводов от фотоэлектрических модулей и входных разъемов PV. Затем соедините положительный полюс (+) соединительного провода к положительному полюсу (+) входного разъема PV. А отрицательный полюс (-) соединительного провода к отрицательному полюсу (-) входного разъема PV. Зажать плотно провода затянув винты по часовой

стрелке.

Рекомендуемый инструмент: 4мм отвертка

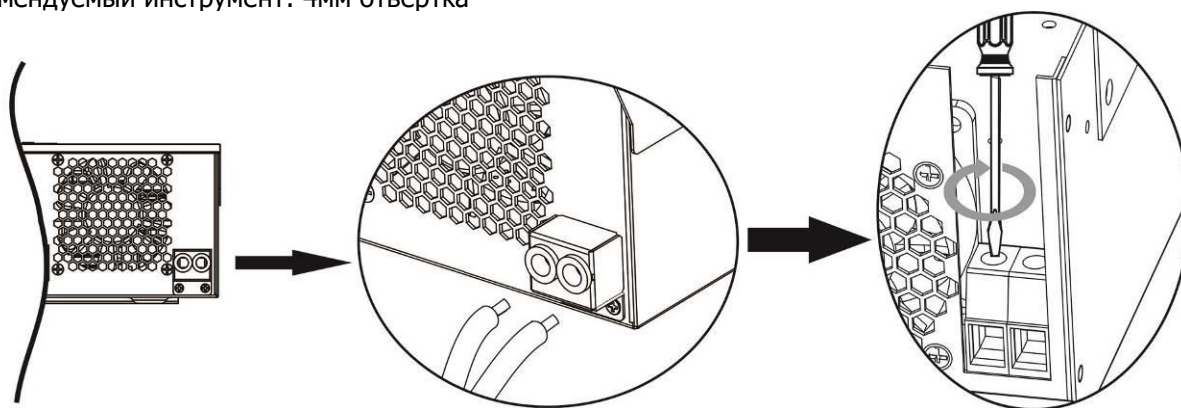

Окончательная сборка

После подключения всех токоведущих частей, пожалуйста, установите нижнюю крышку, прикрутив два винта, как показано ниже.

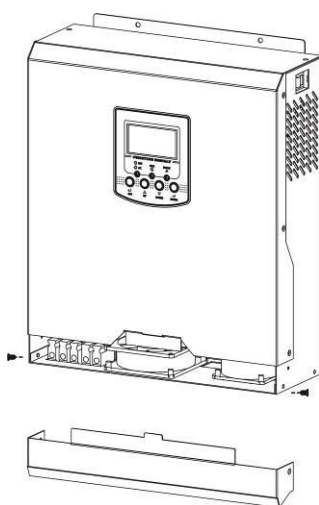

Подключение связи

Пожалуйста, используйте входящий в комплект кабель связи для подключения преобразователя к ПК. Вставьте комплектный CD в компьютер и следуйте инструкциям на экране для установки программного обеспечения мониторинга. Для детальной работы программного обеспечения, пожалуйста, ознакомьтесь с руководством пользователя программного обеспечения внутри CD.

РАБОТА

Включение / выключение питания

Вид сбоку блока

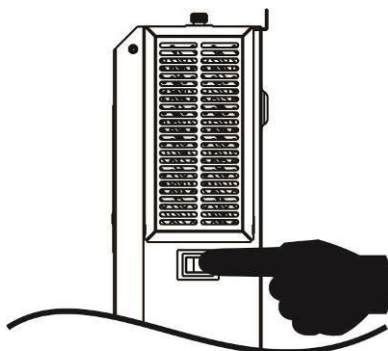

После того, как устройство было правильно установлено и аккумуляторы подключены, просто нажмите кнопку On / Off переключателя (расположен на боковой (нижней) стенке устройства), чтобы включить устройство.

Управление и отображение панели

Панель управления, как показано на рисунке ниже, находится на передней панели инвертора. Она включает в себя три индикатора, четыре функциональные клавиши и ЖК-дисплей, отображающий рабочее состояние и информацию о мощности ввода / вывода.



LED индикаторы

LED индикаторы		Сообщения	
☀ AC / ☀ INV	Зеленый	Горит	Электроснабжение потребителей из сети
		Мигает	Электроснабжение потребителей от фотомодулей или АКБ
☀ CHG	Зеленый	Горит	Аккумулятор полностью заряжен.
		Мигает	Аккумулятор заряжается.
⚠ FAULT	Красный	Горит	Сообщение об аварии
		Мигает	Предупреждающее сообщение







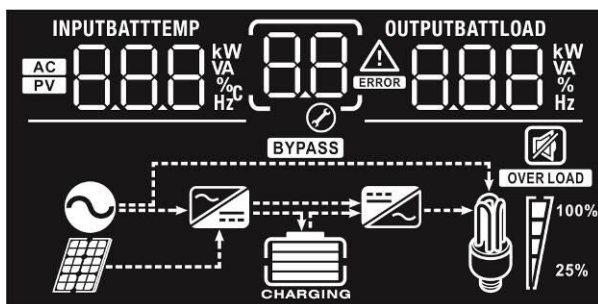









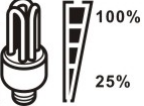

Описание клавиш

Клавиши	Описание
ESC	Для выхода из режима настройки
UP	Для перехода к предыдущему выбору
DOWN	Для перехода к следующему выбору
ENTER	Для подтверждения выбора в режиме настройки или входа в режим установки

Значки LCD экрана



Значок	Описание	
Информация об источнике входного сигнала		
AC	Указывает на вход переменного тока.	
PV	Указывает вход PV	
INPUTBATT 888 kW VA %C Hz	Указывает входное напряжение, входную частоту, напряжение АКБ, напряжение PV, зарядный ток (если заряд от PV для 3К моделей), мощность зарядного устройства (только для моделей MPPT), напряжение АКБ.	
Информация о программе настройки и о неисправности		
88	Указывает настройки программы.	
	Указывает, предупреждения и коды неисправностей.	
	Внимание: Мигает с предупреждающим кодом.	
	Неисправность: информация с кодом ошибки	
Выходная информация		
OUTPUTBATTLOAD 888 kW VA % Hz	Указывает выходное напряжение, выходную частоту, нагрузка в процентах, нагрузка в ВА, нагрузка в Вт и ток разряда.	
Информация об АКБ		
	Показывает уровень заряда батареи на 0-24%, 25-49%, 50-74% и 75-100% в режиме работы от батареи и состояние зарядки в сетевом режиме.	
В сетевом режиме, он представит состояние зарядки аккумулятора.		
Статус	Напряжение батареи	LCD дисплей
Режим постоянного тока/постоянного напряжения	<2V / ячейку	4 деления будут мигать по очереди.
	2 ~ 2.083V / ячейку	Нижняя полоса будет гореть, а остальные три будут мигать по очереди.
	2.083 ~ 2.167V / ячейку	Нижние два деления будут гореть, а другие два - будут мигать по очереди.
	> 2.167 V / ячейку	Нижние три деления будут гореть, а верхний - будет мигать.

Плавающий режим. Батареи полностью заряжены.		Все четыре деления будут гореть		
В режиме работы от АКБ, индикатор отображает емкость аккумулятора.				
Нагрузка в процентах	Напряжение батареи	LCD дисплей		
Нагрузка > 50%	< 1.85V/ячейка			
	1.85V/ячейка~1.933V/ячейка			
	1.933V/ячейка~2.017V/ячейка			
	> 2.017V/ ячейка			
Нагрузка < 50%	< 1.892V/ ячейка			
	1.892V/ячейка~1.975V/ячейка			
	1.975V/ячейка~2.058V/ячейка			
	> 2.058V/ ячейка			
Информация о нагрузке				
	Указывает на перегрузку.			
	Показывает уровень нагрузки на 0-24%, 25-49%, 50-74% и 75-100%.			
	0%~24%	25%~49%	50%~74%	75%~100%
				
Информация о режиме работы				
	Указывает, что инвертор подключен к электрической сети.			
	Указывает, что инвертор подключен к фотомодулям PV			
	Указывает, что нагрузка питается от электросети.			
	Указывает, что работает режим заряда от сети.			
	Указывает, на работу режима преобразователя DC/AC.			
Отключение звука				
	Указывает, что отключен блок сигнализации.			

LCD установки

После нажатия и удержания кнопки ENTER в течение 3 секунд, устройство перейдет в режим настройки. Нажмите "UP" или кнопку "DOWN" для выбора настройки программ. А затем нажмите кнопку "ENTER" для подтверждения выбора или кнопку ESC для выхода.

Установка программ:

Программа	Описание	Возможность выбора опции	
00	Выход из режима настройки	Esc 00 ESC	
01	Приоритет источника питания: Для настройки приоритета источника питания	Приоритет солнечных батарей 01 SOL	Солнечная энергия обеспечивает питание нагрузки в качестве первого приоритета. Если солнечной энергии не достаточно для питания всех подключенных нагрузок, энергия аккумуляторов будет одновременно подаваться на питание нагрузки. Сеть обеспечивает питание нагрузки только тогда: - Солнечная энергия не доступна - Напряжение батареи падает до уровня напряжения предупреждения о низком заряде или точки установленной в программе 12.
		Приоритет сети (по умолчанию) 01 NET	Сеть будет обеспечивать питание нагрузки в качестве первого приоритета. Солнечные батареи и энергия АКБ будут обеспечивать питание нагрузки только тогда, когда сетевое напряжение не доступно.



		<p>SBU приоритет(солнце-акб-сеть)</p> <p>01 <u>SBU</u></p>	<p>Солнечная энергия обеспечивает питание нагрузки в качестве первого приоритета. Если солнечной энергии не достаточно для питания всех подключенных нагрузок, энергия аккумуляторов будет одновременно подаваться на питание нагрузки. Сеть обеспечивает питание нагрузки только тогда, когда напряжение батареи падает до уровня напряжения предупреждения о низком заряде или точки установленной в программе 12.</p>
02	Максимальный ток зарядки: Чтобы настроить общий ток зарядки от солнечных батарей и сети. (Макс. Ток зарядки = ток зарядки от сети + солнечный ток зарядки)	<p>10A</p> <p>02 <u>10</u> A</p>	<p>20A</p> <p>02 <u>20</u> A</p>
		<p>30A</p> <p>02 <u>30</u> A</p>	<p>40A</p> <p>02 <u>40</u> A</p>
		<p>50A</p> <p>02 <u>50</u> A</p>	<p>60A (по умолчанию MPPT)</p> <p>02 <u>60</u> A</p>
		<p>70A</p> <p>02 <u>70</u> A</p>	<p>80A</p> <p>02 <u>80</u> A</p>
03	Диапазон напряжения входного переменного тока от сети	<p>Бытовая техника (по умолчанию)</p> <p>03 <u>APL</u></p>	<p>Если выбран - то допустимый диапазон входного напряжения переменного тока будет находиться в пределах 90-280VAC.</p>
		<p>UPS</p> <p>03 <u>UPS</u></p>	<p>Если выбран - то допустимый диапазон входного напряжения переменного тока будет находиться в пределах 170-280VAC.</p>
05	Тип АКБ	<p>AGM (по умолчанию)</p> <p>05 <u>AGM</u></p>	<p>Заливной</p> <p>05 <u>FLd</u></p>
		<p>Определяемые пользователем</p> <p>05 <u>USE</u></p>	<p>Если выбран "Use", то напряжение заряда акб и уровень напряжения отсечки, может быть установлен в программе 26, 27 и 29.</p>

06	Автоматический перезапуск при возникновении перегрузки	Перезапуск не доступен (по умолчанию) 06 LFD	Перезапуск доступен 06 LFE
07	Автоматический перезапуск, при перегреве	Перезапуск не доступен (по умолчанию) 07 LFD	Перезапуск доступен 07 LFE
09	Выходная частота	50Hz (по умолчанию) 09 50 Hz	60Hz 09 60 Hz
10	Выходное напряжение	220V 10 220v	230V (по умолчанию) 10 230v
		240V 10 240v	
11	Максимальный ток зарядки от сети Примечание: Если установленное значение в программе 02 меньше, чем в программе 11, преобразователь будет использовать значение тока зарядки из программы 02 для сетевого зарядного устройства.	2A 11 2A	10A 11 10A
		20A 11 20A	30A (по умолчанию) 11 30A
		40A 11 40A	50A 11 50A
		60A 11 60A	
12	Установка напряжения перехода работы на сеть при выбранном "SBU приоритете" или "Solar приоритете" в программе 01.	Доступные опции в модели 3KVA:	
		22.0V 12 BATT 220v	22.5V 12 BATT 225v
		23.0V (по умолчанию) 12 BATT 230v	23.5V 12 BATT 235v
		24.0V 12 BATT 240v	24.5V 12 BATT 245v
		25.0V 12 BATT 250v	25.5V 12 BATT 255v
		Доступные опции в модели 5KVA:	

		44V 12 ^{BATT} 44 _v	45V 12 ^{BATT} 45 _v
		46V (по умолчанию) 12 ^{BATT} 46 _v	47V 12 ^{BATT} 47 _v
		48V 12 ^{BATT} 48 _v	49V 12 ^{BATT} 49 _v
		50V 12 ^{BATT} 50 _v	51V 12 ^{BATT} 51 _v
13	Установка напряжения возврата к питанию от PV или АКБ при выбранном "SBU приоритете" или "Solar приоритете" в программе 01.	Доступные опции в модели 3KVA:	
		Полностью заряженная 13 ^{BATT} FUL	24V 13 ^{BATT} 24.0 _v
		24.5V 13 ^{BATT} 24.5 _v	25V 13 ^{BATT} 25.0 _v
		25.5V 13 ^{BATT} 25.5 _v	26V 13 ^{BATT} 26.0 _v
		26.5V 13 ^{BATT} 26.5 _v	27V (по умолчанию) 13 ^{BATT} 27.0 _v
		27.5V 13 ^{BATT} 27.5 _v	28V 13 ^{BATT} 28.0 _v
		28.5V 13 ^{BATT} 28.5 _v	29V 13 ^{BATT} 29.0 _v
		Доступные опции в модели 5KVA:	
		Полностью заряженная 13 ^{BATT} FUL	48V 13 ^{BATT} 48.0 _v

		49V 13 ^{BATT} 490v	50V 13 ^{BATT} 500v
		51V 13 ^{BATT} 510v	52V 13 ^{BATT} 520v
		53V 13 ^{BATT} 530v	54V (по умолчанию) 13 ^{BATT} 540v
		55V 13 ^{BATT} 550v	56V 13 ^{BATT} 560v
		57V 13 ^{BATT} 570v	58V 13 ^{BATT} 580v
16	Приоритет источника зарядного тока: Чтобы настроить приоритет источника зарядного устройства	Если этот инвертор работает в сети, в режиме ожидания или в режиме неисправности, источник зарядного устройства, может быть запрограммирован, как показано ниже:	
		Приоритет PV 16 ^{BATT} 050	Солнечная энергия будет заряжать аккумулятор в качестве первого приоритета. Сеть будет заряжать батарею только тогда, когда солнечная энергия не доступна.
		Приоритет сети 16 ^{BATT} 000	Сеть будет заряжать аккумулятор в качестве первого приоритета. Солнечная энергия будет заряжать батарею только тогда, когда сетевое питание не доступно.
		Сеть и PV (по умолчанию) 16 ^{BATT} 000	Солнечная энергия и сеть будет заряжать аккумулятор одновременно.
		Только PV 16 ^{BATT} 000	Солнечная энергия будет единственным источником зарядного устройства не зависимо от того доступна ли сеть или нет.

		Если этот инвертор работает в режиме питания от аккумулятора или режиме экономии энергии, только солнечная энергия может заряжать батарею. Солнечная энергия будет заряжать батарею, если она доступна и ее достаточно.	
18	Контроль сигнализации	Сигнализация включена (по умолчанию) 18 <u>60n</u>	Сигнализация выключена 18 <u>60F</u>
19	Автоматический возврат к экрану дисплея по умолчанию	Возврат к экрану (по умолчанию) 19 <u>ESP</u>	Если выбран этот параметр, независимо от того, каким образом пользователи переключали параметры дисплея (Входное напряжение/выходное напряжение), он автоматически вернется в состояние до того момента, как ни одна кнопка не была нажата в течение 1 минуты
		Пребывание на последнем экране 19 <u>1EP</u>	Если выбрано, дисплей будет оставаться на экране, который пользователь последний раз переключил.
20	Управление подсветкой	Подсветка включена (по умолчанию) 20 <u>L0n</u>	Подсветка выключена 20 <u>L0F</u>
22	Звуковой сигнал, в то время как основной источник прерывается	Сигнализация вкл. (по умолчанию) 22 <u>A0n</u>	Сигнализация выкл. 22 <u>A0F</u>
23	Байпас по перегрузке: Если эта функция включена, устройство перейдет в режим сети, если перегрузка происходит в режиме работы от АКБ.	Обход отключен (по умолчанию) 23 <u>64d</u>	Обход включен 23 <u>64E</u>
25	Записать код ошибки	Запись включена (по умолчанию) 25 <u>FEN</u>	Запись выключена 25 <u>FdS</u>
26	Объемное зарядное напряжение (C.V напряжение)	3kVA по умолчанию: 28.2V C4 26 <u>28.2</u> ^{BATT} v	

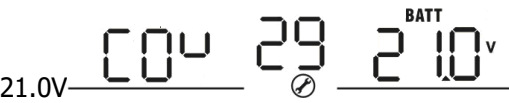
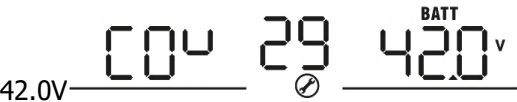
		<p>5KVA настройка по умолчанию: 56.4V</p> 
		<p>Если в программе 5 выбран пользовательский тип АКБ, то в этой программе можно его настроить Диапазон настройки от 25.0V до 31.5V для модели 3KVA и от 48.0V до 61.0V для модели 5KVA. Шаг каждого клика 0.1V.</p>
27	Плавающее зарядное напряжение	<p>3KVA по умолчанию: 27.0V</p> 
		<p>5KVA настройка по умолчанию: 54.0V</p> 
		<p>Если в программе 5 выбран пользовательский тип АКБ, то в этой программе можно его настроить Диапазон настройки от 25.0V до 31.5V для модели 3KVA и от 48.0V до 61.0V для модели 5KVA. Шаг каждого клика 0.1V.</p>
29	Напряжение отключения АКБ по низкому уровню заряда	<p>3KVA по умолчанию настройки:</p> 
		<p>5KVA настройка по умолчанию:</p> 
		<p>Если в программе 5 выбран пользовательский тип АКБ, то в этой программе можно его настроить. Диапазон настройки от 21.0V до 24.0V для модели 3KVA и от 42.0V до 48.0V для модели 5KVA. Шаг каждого клика 0.1V. Отключение по низкому уровню напряжения будет зафиксировано, и срабатывать независимо от того, какой процент от нагрузки подключен.</p>

30	Выравнивание напряжения АКБ	Уравнивание АКБ Вкл. 30 EEП	Уравнивание АКБ ОТКЛ. (по умолчанию) 30 EdS
		Если в программе 05 выбран "Заливной" или "Пользовательский" тип АКБ, то в этой программе можно его настроить	
31	Выравнивающее напряжение АКБ	3KVA настройка по умолчанию: 29.2V — 31 29.2 ^{BATT} v	
		5KVA настройка по умолчанию: 58.4V — 31 58.4 ^{BATT} v	
		Диапазон настройки от 25.0V до 31.5V для модели 3KVA и 48.0V до 61.0V для модели 5KVA. Шаг каждого клика 0.1V.	
33	Время выравнивающего напряжения АКБ	60 мин (по умолчанию) 33 60	Диапазон настройки составляет от 5 мин до 900 мин. Шаг каждого клика 5мин.
34	Тайм-аут выравнивающего напряжения АКБ	120 мин (по умолчанию) 34 120	Диапазон настройки составляет от 5 мин до 900 мин. Шаг каждого клика 5 мин.
35	Интервал выравнивающего напряжения АКБ	30 дней (по умолчанию) 35 30d	Диапазон значений от 0 до 90 дней. Шаг каждого клика 1 день
36	Выравнивание напряжения АКБ активируется немедленно	включить 36 AEP	отключать (по умолчанию) 36 AdS
		Если функция уравнивания включена в программе 30, то в этой программе можно ее настроить. Если выбрать "Enable" в этой программе – уравнивание напряжения АКБ начнется немедленно и на главной странице LCD-дисплея будет отображаться "E9". Если выбранно "Disable", программа отменит функцию выравнивания до следующего активированного время выравнивания установленного в настройках программы 35. В это время значок "E9" отображаться не будет.	

Настройка экрана

Информация ЖК-дисплея будет переключаться если поочередно нажимать кнопку "UP" или "DOWN". Селективная информация переключается в порядке, показанном ниже: входное напряжение, входная частота, напряжения PV, значение зарядного тока, мощность солнечного зарядного устройства (только для моделей MPPT), напряжение АКБ, выходное напряжение, выходная частота, процент нагрузки, нагрузка в Вт, нагрузка в ВА, разрядный постоянный ток, версия основного процессора и версия второго процессора.

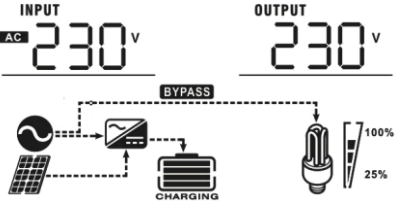
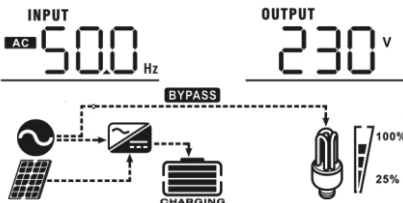
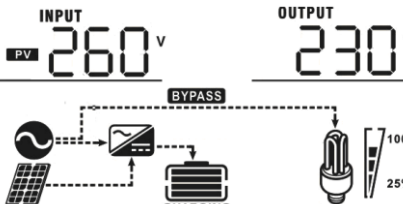
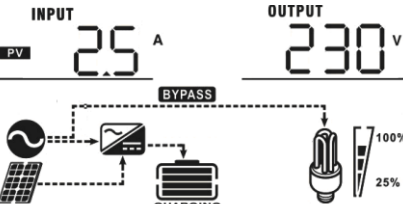
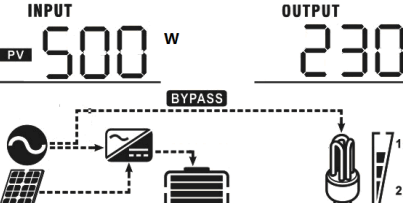
Выбор значения	LCD дисплей
Входное напряжение / Выходное напряжение (Экран по умолчанию)	Входное напряжение=230В, выходное напряжение=230В 
Входная частота	Входная частота = 50 Гц 
PV напряжение	PV напряжение = 260В 
PV ток	PV ток = 2,5А 
PV мощность	PV мощность = 500Вт 

Зарядный ток

Зарядный ток AC и PV = 50A

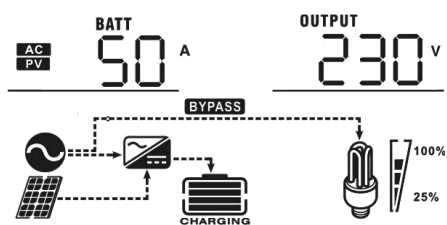

Зарядный ток PV = 50A

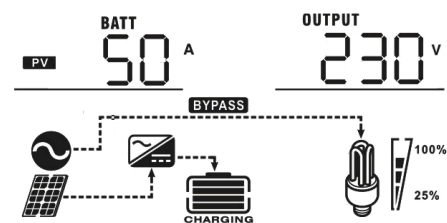

Зарядный ток AC = 50A

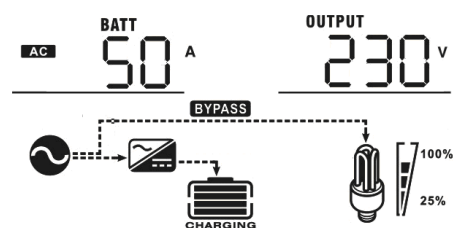

Мощность зарядного устройства

Мощность заряда AC и PV = 500 Вт

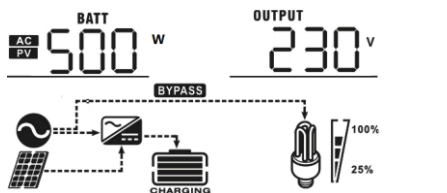

Мощность заряда PV = 500 Вт

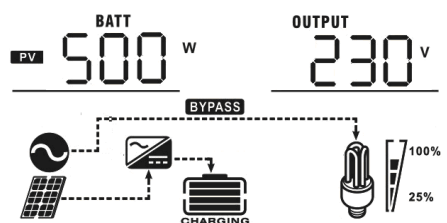



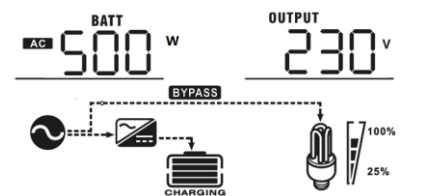

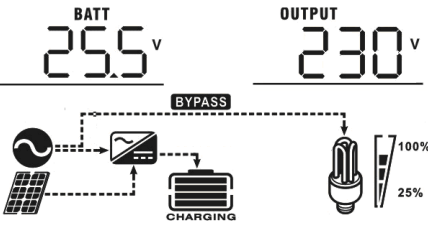
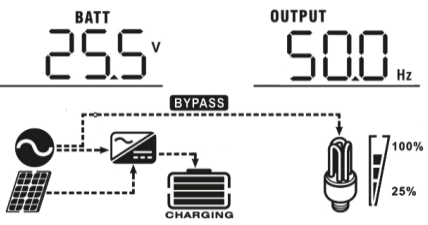
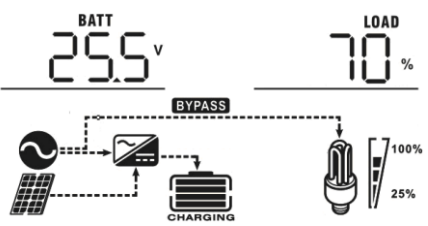
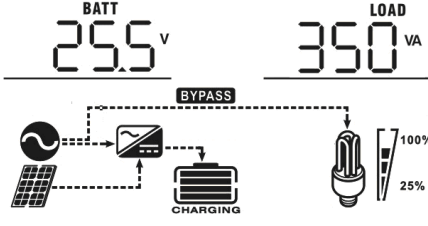
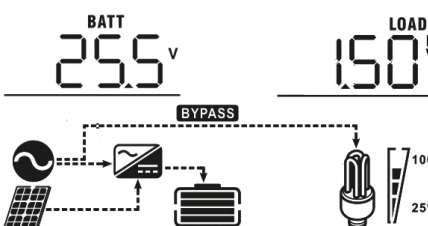

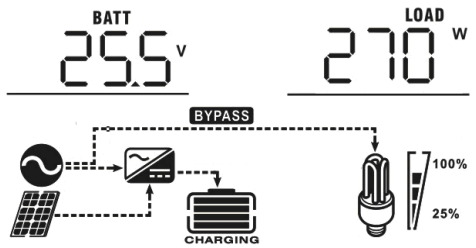
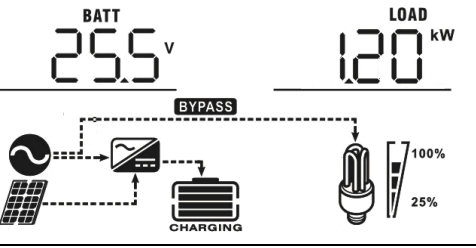
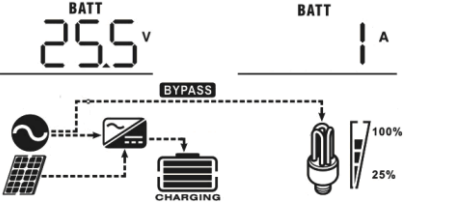
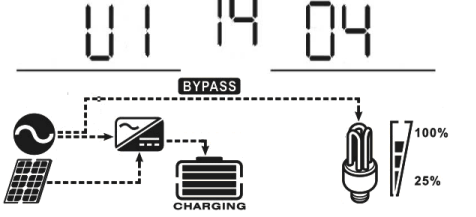

Мощность заряда AC = 500 Вт

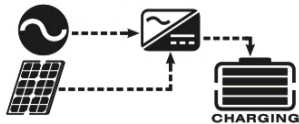

<p>Напряжение АКБ и выходное напряжение</p>	<p>Напряжение батареи = 25.5V, выходное напряжение = 230 В</p> 
<p>Выходная частота</p>	<p>Выходная частота = 50 Гц</p> 
<p>Процент нагрузки</p>	<p>Нагрузка = 70%</p> 
<p>Нагрузка в ВА</p>	<p>При подключении нагрузки ниже, чем 1кВА, нагрузка в ВА представится в виде xxxVA, как показано на рисунке ниже.</p>  <p>Когда нагрузка больше, чем 1кВА ($\geq 1\text{KVA}$), нагрузка в ВА представится в виде x.kkVA, как показано рисунке ниже.</p> 

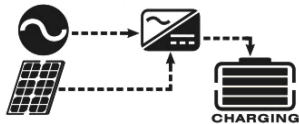
<p>Нагрузка в Вт</p>	<p>Когда нагрузка ниже, чем 1кВт, нагрузка в Вт представится в виде xxxW, как показано на рисунке-ниже.</p> <div style="text-align: center;">  </div> <p>Когда нагрузка превышает 1кВт ($\geq 1KW$), нагрузка представится в виде x.xkW, как показано на рисунке ниже.</p> <div style="text-align: center;">  </div>
<p>Напряжение АКБ / DC ток разряда</p>	<p>Напряжение АКБ = 25.5V, ток разряда = 1A</p> <div style="text-align: center;">  </div>
<p>Версия прошивки процессора</p>	<p>Версия прошивки CPU 00014,04</p> <div style="text-align: center;">  </div>

Режим работы. Описание

Режим работы	Описание	LCD дисплей
<p>Режим ожидания / Режим энергосбережения</p> <p>Заметка:</p> <p>* Режим ожидания: Инвертор не включен, но пока в это время, инвертор может заряжать батарею без выхода переменного тока.</p> <p>* Режим энергосбережения: Если включено, выход инвертора будет выключен при подключении слабой нагрузки, либо нагрузка вовсе не обнаружена.</p>	<p>На выход сигнал не подается, но инвертор все еще может заряжать аккумуляторы.</p>	<p>Зарядка с помощью сети и энергии PV.</p> 
		<p>Зарядка с помощью сети.</p> 
		<p>Зарядка от PV энергии.</p> 
		<p>Нет зарядки.</p> 
<p>Режим неисправности</p> <p>Заметка:</p> <p>* Режим ошибки: Ошибки вызваны внутренней ошибкой цепи или внешними причинами, такими как перегрев, короткое замыкание и так далее.</p>	<p>Энергия PV и сеть могут заряжать аккумуляторы.</p>	<p>Зарядка с помощью сети и энергии PV.</p> 
		<p>Зарядка с помощью сети.</p> 
		<p>Зарядка от PV энергии.</p> 
		<p>Нет зарядки.</p> 

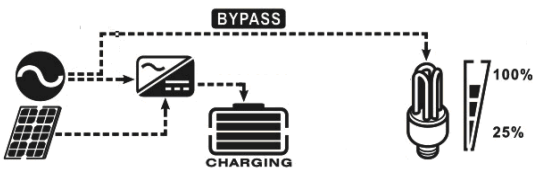
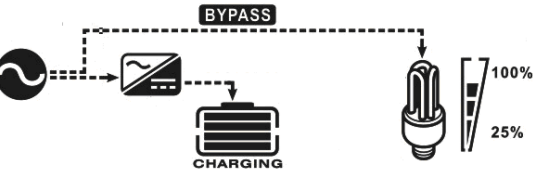
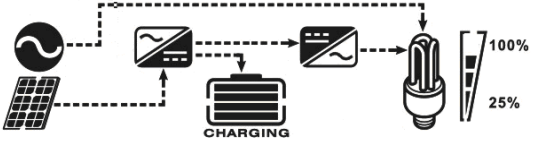
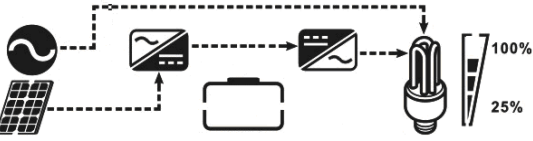
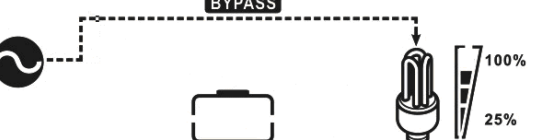
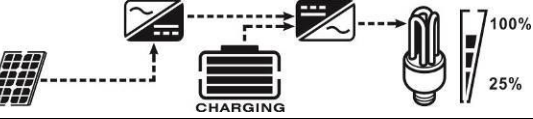
Режим работы	Описание	LCD дисплей
Сетевой режим	Устройство будет обеспечивать выходную мощность от сети. Сеть также будет заряжать АКБ.	<p>Зарядка с помощью сети и энергии PV.</p> 
		<p>Зарядка с помощью сети.</p> 
		<p>Если в качестве приоритета источника выбрано «солнечная», а солнечной энергии недостаточно для обеспечения нагрузки, солнечная энергия и сеть будут обеспечивать нагрузку и одновременно заряжать батарею.</p> 
		<p>Если «солнечная» выбрано как приоритет источника, а аккумулятор не подключен, солнечная энергия и сеть будут обеспечивать нагрузку.</p> 
		<p>Потребление от сети</p> 
Режим работы от АКБ	Устройство будет обеспечивать выходную мощность от АКБ и PV модулей.	<p>Питание от АКБ и энергии PV.</p>  <p>Энергии PV достаточно для питания нагрузки и зарядки АКБ</p>

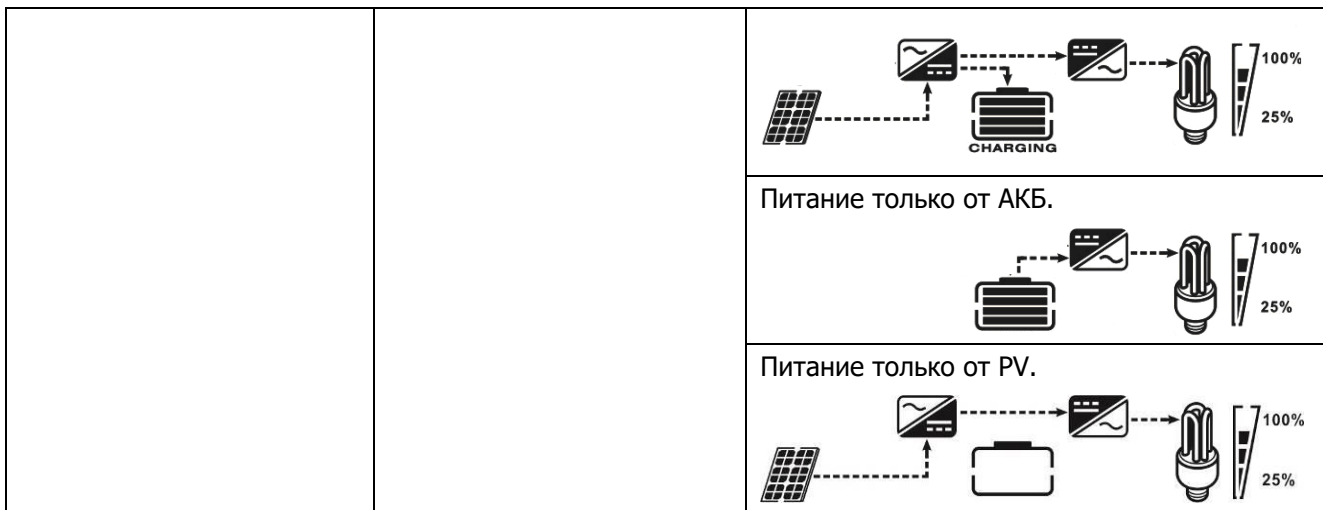

Описание уравнивания аккумуляторов

Функция уравнивания добавляется в контроллер заряда. Это уменьшает нарастание негативных химических эффектов, таких как расслоение - состояние, при котором концентрация кислоты выше в нижней части батареи, чем в верхней части. Уравнивание также помогает удалить сульфат кристаллы, которые, возможно, накопились на пластинах. Если не проводить профилактику – это приведет к уменьшению общей емкости аккумуляторной батареи (процесс называется сульфатацией). Поэтому, рекомендуется, периодически уравнивать аккумуляторные батареи.

● Как применять функцию уравнивания

Вы должны включить функцию уравнивания батареи в программе 30. Затем вы можете применить эту функцию в устройстве одним из следующих способов:

1. Установка интервала выравнивания в программе 35.
2. Активное уравнивание немедленно в программе 36.

● Когда уравнивать

В стадии с плавающей зарядки, когда установленный интервал выравнивания (цикл выравнивания) подошел или уравнивание активировать немедленно, контроллер начнет программу Уравнивания.

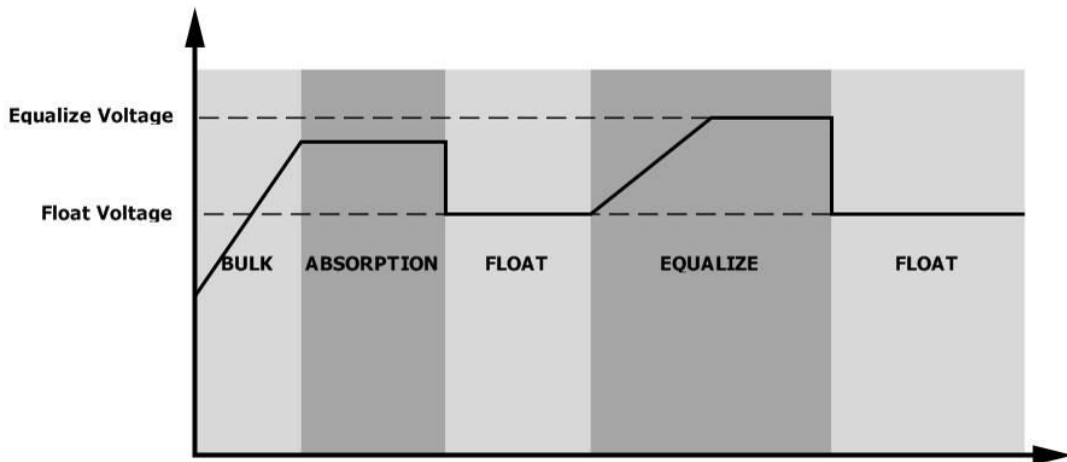

● Уравнивание время и тайм-аут зарядки

В процессе уравнивания, контроллер будет подавать питание для зарядки аккумулятора как можно дольше, пока напряжение батареи не повышется до напряжения выравнивания. Затем применяется регулирование постоянного напряжения для поддержания напряжения АКБ на уровне напряжения выравнивания. Батарея будет оставаться в стадии выравнивания, до установленного времени выравнивающего заряда.

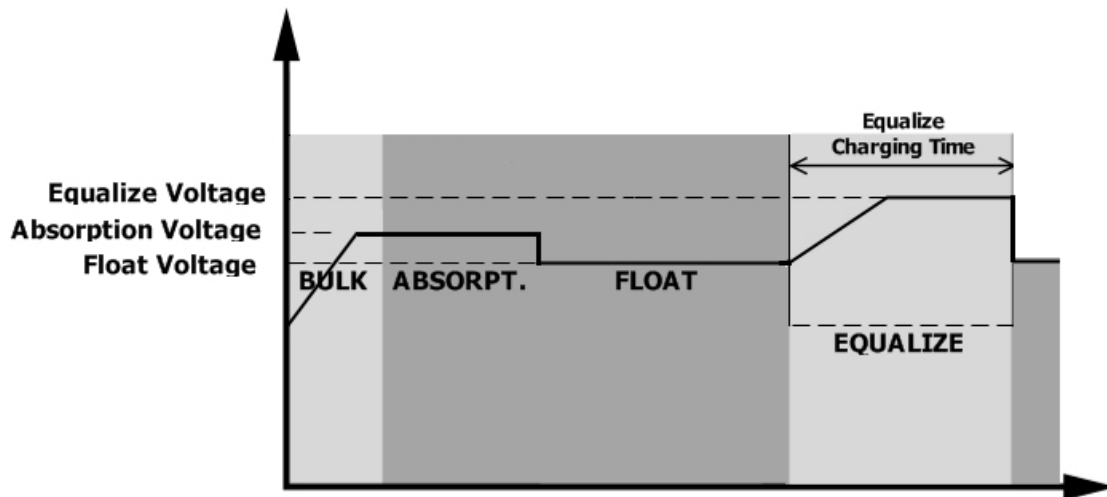



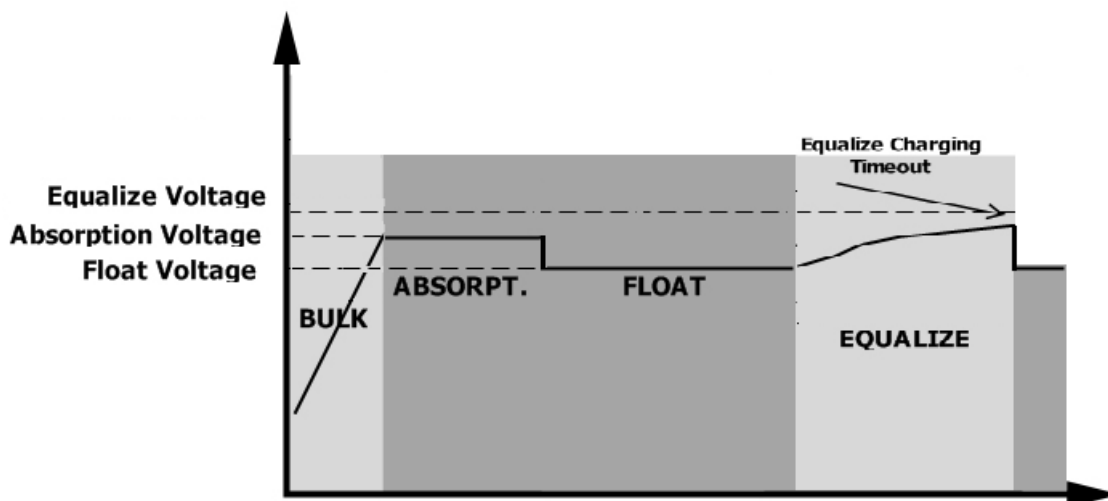





Однако в стадии выравнивания, когда время выравнивания истекло, а напряжение батареи не достигло напряжения выравнивания, контроллер заряда будет продлевать время выравнивания, пока напряжение батареи не достигнет необходимого уровня. Если напряжение батареи остается ниже, чем напряжение выравнивания АКБ, и сработает установленный тайм-аут, контроллер заряда остановит процесс выравнивания и вернется к плавающей зарядке.



Коды неисправности

Код	Описание	Значек
01	Вентилятор заблокирован, когда инвертор выключен.	
02	Перегрев	
03	Напряжение АКБ слишком высокое	
04	Напряжение АКБ слишком низкое	
05	Короткое замыкание на выходе или перегрев определенный внутренними компонентами преобразователя.	
06	Выходное напряжение является ненормальным	
07	Выходное напряжение слишком велико	
08	Истекло время перегрузки	
09	Напряжение на шине слишком высокое	
51	Плавный старт на шине не удался	
52	Перегрузка по току или перенапряжение	
53	Напряжение на шине слишком низкое	
55	Плавный пуск инвертора не удался	
57	Батарея отсоединена	
58	Датчик тока - ошибка	
59	Слишком высокое напряжение на входе с солнечных модулей	

Индикатор системы предупреждения

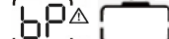
Код	Описание	Звук	Значек
01	Вентилятор заблокирован, когда инвертор включен.	Три звуковых сигнала каждую секунду	
02	Перегрев	Нет	
03	Перезаряд АКБ	Короткий сигнал каждую секунду	
04	Низкий уровень заряда АКБ	Короткий сигнал каждую секунду	
07	Перегрузка	Звуковой сигнал один раз каждые 0,5 секунды	
10	Выходная мощность ниже номинальных значений	Звуковой сигнал дважды каждые 3 секунды	
15	Энергия PV низкая	Звуковой сигнал дважды каждые 3 секунды	
16	Высокое напряжение переменного тока (>280 В) во время плавного пуска	Нет	
Е9	Уравнивание АКБ	Нет	
ЬР	Аккумуляторы не подключены	Нет	

ОЧИСТКА И ОБСЛУЖИВАНИЕ ПЫЛЕУЛОВИТЕЛЕЙ

Каждый инвертор оборудован пылеуловителями с завода. Инвертор автоматически обнаружит этот комплект и активирует внутренний датчик температуры для регулировки внутренней температуры. Так что пылеуловители задерживают пыль и увеличивает надежность продукта.

Очистка и обслуживание

Шаг 1: Открутить винты, как показано на рисунке.

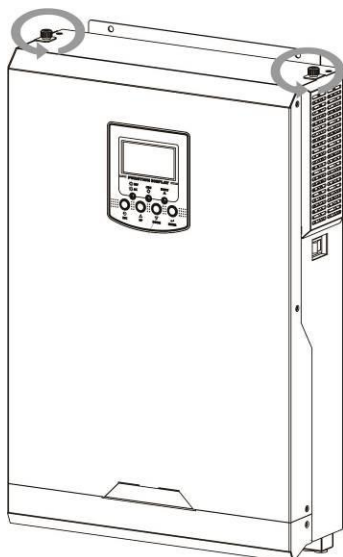

Шаг 2: Снять крышку и фильтр.

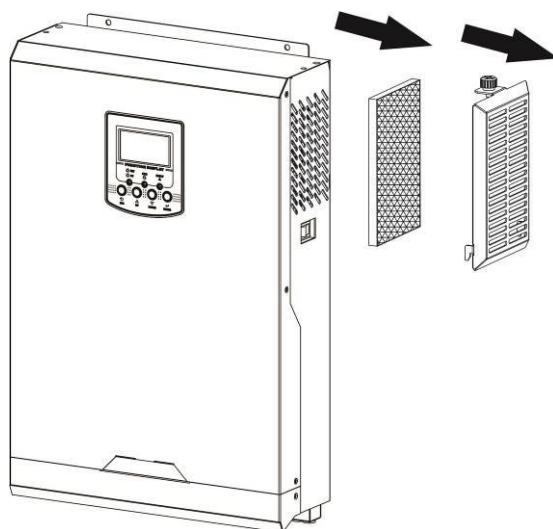

Шаг 3: Очистить фильтр от пыли. Сборка производится в обратном порядке.

ВНИМАНИЕ: Антипылевой комплект следует очищать от пыли каждый месяц.

ТЕХНИЧЕСКИЕ ХАРАКТЕРИСТИКИ

Таблица 1. Технические характеристики Сетевой режим

МОДЕЛЬ ИНВЕРТОРА	3KVA	5KVA
Форма выходного сигнала	Синусоидальный (сеть или генератор)	
Номинальное входное напряжение	230Vac	
Отключение по низкому уровню напряжения	170Vac±7V (UPS); 90Vac±7V (техника)	
Включение после отключения по низкому уровню напряжения	180Vac±7V (UPS); 100Vac±7V (техника)	
Отключение по высокому уровню напряжения	280Vac±7V	
Включение после отключения по высокому уровню напряжения	270Vac±7V	
Максимальное входное напряжение переменного тока	300Vac	
Номинальная частота входного сигнала	50Hz / 60Hz (автоматическое определение)	
Отключение по низкому уровню частоты	40±1Hz	
Включение после отключения по низкому уровню частоты	42±1Hz	
Отключение по высокому уровню частоты	65±1Hz	
Включение после отключения по высокому уровню частоты	63±1Hz	
Выходной ток короткого замыкания	Автоматический выключатель	
Эффективность (Line Mode)	>95% (Резистивная нагрузка, батарея полностью заряжена)	
Время переключения	10ms для (UPS); 20ms для (техники)	
<p>Снижение выходной мощности: Когда входное напряжение переменного тока падает до 170В, выходная мощность будет снижена.</p>	<p>The graph plots Output Power on the vertical axis against Input Voltage on the horizontal axis. The horizontal axis has markers at 90V, 170V, and 280V. The vertical axis has markers for 50% Power and Rated Power. The power curve starts at zero, jumps to 50% power at 90V, then rises linearly to reach Rated Power at 170V. From 170V to 280V, the power remains constant at the Rated Power level. After 280V, the power drops to zero.</p>	

Таблица 2. Технические характеристики инверторного режима работы

МОДЕЛЬ ИНВЕРТОРА	3KVA	5KVA
Номинальная выходная мощность	3KVA/3KW	5KVA/5KW
Форма выходного сигнала	Чистая синусоида	
Выходное напряжение	230Vac±5%	
Выходная частота	50Hz	
Максимальный КПД	93%	
Защита от перегрузки	5s@≥150% нагрузка; 10s@110%~150% нагрузка	
Пульсирующая Емкость	Двукратная перегрузка в течение 5 секунд	
Номинальное напряжение постоянного тока Входящее	24Vdc	48Vdc
Напряжение холодного старта	23.0Vdc	46.0Vdc
Предупреждение о низком уровне напряжения постоянного тока @ нагрузка < 50% @ нагрузка ≥ 50%	23.0Vdc 22.0Vdc	46.0Vdc 44.0Vdc
Отключение предупреждения о низком уровне напряжения постоянного тока @ load < 50% @ load ≥ 50%	23.5Vdc 23.0Vdc	47.0Vdc 46.0Vdc
Отключение по низкому напряжению постоянного тока @ load < 50% @ load ≥ 50%	21.5Vdc 21.0Vdc	43.0Vdc 42.0Vdc
Восстановление по высокому напряжению DC	32Vdc	62Vdc
Отключение по высокому напряжению DC	33Vdc	63Vdc
Минимальное потребление нагрузки	<35W	

Таблица 3. Технические характеристики режим зарядки

Режим зарядки от сети			
МОДЕЛЬ ИНВЕРТОРА	3KVA	5KVA	
Алгоритм зарядки	Трех шаговая		
АС зарядный ток (макс)	60Amp $V_{I/P}=230Vac$		
Объемное зарядное напряжение	Заливные АКБ	29.2Vdc	58.4Vdc
	AGM / Гелевые батареи	28.2Vdc	56.4Vdc
Плавающее зарядное напряжение	27Vdc	54Vdc	
График заряда	<p>The graph illustrates the charging process in three stages: Bulk (Constant Current), Absorption (Constant Voltage), and Maintenance (Floating). The left y-axis represents Battery Voltage, per cell, ranging from 2.25Vdc to 2.43Vdc (2.35Vdc). The right y-axis represents Charging Current, % from 0 to 100. The x-axis represents Time. The Bulk stage is labeled T_0, the Absorption stage is labeled T_1, and the Maintenance stage is labeled $T_2 = 10 * T_1$, with a minimum of 10mins and a maximum of 8hrs.</p>		
Режим зарядки (MPPT контроллер) от солнечной энергии			
МОДЕЛЬ ИНВЕРТОРА	3KVA	5KVA	
Максимальная мощность солнечного массива	4000 Вт		
номинальное постоянное напряжение	240Vdc		
Диапазон рабочих напряжений	120~450vdc		
Макс. напряжение холостого хода PV массива	500Vdc		
Макс. зарядный ток (сеть+ PV)	80A		

Таблица 4. Общие характеристики

МОДЕЛЬ ИНВЕРТОРА	3KVA	5KVA
Сертификат безопасности	CE	
Диапазон рабочих температур	-10°C to 50°C	
Температура хранения	-15°C~ 60°C	
Влажность	5% до 95% относительной влажности (без конденсации)	
Размеры (Д * Ш * В), мм	100x300x440	
Вес нетто, кг	9	10

РЕШЕНИЕ ПРОБЛЕМ

Проблема	LCD/LED/Сигнализация	Объяснение / Возможная причина	Что делать
Аппарат выключается автоматически во время процесса загрузки.	LCD/LED/Сирена активны в течение 3 секунд, а затем отключаются.	Напряжение батареи слишком низкое (<1.91V / Ячейке)	1. Повторная зарядка аккумулятора. 2. Заменить батарею.
Не включается питание.	Нет индикации.	1. Напряжение АКБ слишком низкое. (<1.4V / Ячейке) 2. Сработал внутренний предохранитель.	1. Обратитесь сервисный центр для замены предохранителя. 2. Зарядка батареи. 3. Заменить батарею.
Сеть есть, но аппарат работает в режиме питания от батареи.	Входное напряжение отображается как 0 на ЖК-дисплее и зеленый светодиод мигает.	Входной автомат отключен	Проверьте включены ли автоматы в линии переменного тока. Проверить соединение проводов.
	Зеленый светодиод мигает.	Плохое качество питающей сети (сеть или генератор)	1. Проверьте АС провода (слишком тонкие и / или слишком длинные). 2. Убедитесь, что генератор (используемый) работает хорошо, или установленный диапазон входного напряжения является правильным. (UPS·Appliance)
	Зеленый светодиод мигает.	Установлен приоритет солнечной энергии в качестве источника питания нагрузки.	Измените приоритет источника и установите приоритет сети.
Когда устройство включено, внутреннее реле включается и выключается.	ЖК-дисплей и светодиоды мигают	Батарея отсоединена.	Проверьте соединительные провода АКБ
Сигнализация непрерывно подает звуковой сигнал и горит красный светодиод.	Код ошибки 07	Ошибка перегрузки. Инвертор перегружен на 110% и время истекло.	Уменьшите нагрузку, отключив некоторое оборудование.
	Код ошибки 05	Короткое замыкание на выходе.	Проверьте правильность и качество подключения проводов и удалите аномальную нагрузку.
		Температура внутренней части преобразователя составляет более 120 ° C. (Доступно только для моделей 1-3KVA)	Проверьте, не заблокирован ли поток воздуха из блока, или слишком высокая температура окружающей среды.
	Код ошибки 02	Внутренняя температура компонентов инвертора составляет более 100 ° C.	температура окружающей среды.
	Код ошибки 03	Перезаряд АКБ.	Возвращение в сервисный центр.
Напряжение АКБ слишком высокое.		Проверьте спецификации и количество АКБ - должно соответствовать требованиям.	

Код ошибки 01	Неисправность вентилятора	Замените вентилятор.
Код ошибки 06/58	Выходные характеристики ненормальные (напряжение инвертора ниже, чем 190 В переменного тока или выше, чем 260VAC)	1. Уменьшите подключенную нагрузку. 2. Верните в сервисный центр
Код ошибки 08/09/53/57	Ошибка внутренних компонентов.	Верните в сервисный центр
Код ошибки 51	Перегрузка по току или перенапряжение.	Перезагрузите устройство, если ошибка повторится, пожалуйста, обратитесь в сервисный центр.
Код ошибки 52	Напряжение на шине слишком низкое.	
Код ошибки 55	Выходное напряжение является несбалансированным.	
Код ошибки 59	Входное напряжение PV не соответствует спецификации.	
		Уменьшите количество PV в последовательном включении.

Приложение: Приблизительное время резервного питания

Модель	Загрузка (VA)	Время резервного питания @ 24Vdc 100Ah (минут)	Время резервного питания @ 24Vdc 200Ah (минут)
3KVA	300	449	1100
	600	222	525
	900	124	303
	1200	95	227
	1500	68	164
	1800	56	126
	2100	48	108
	2400	35	94
	2700	31	74
	3000	28	67

Модель	Загрузка (VA)	Время резервного питания @ 48Vdc 100Ah (минут)	Время резервного питания @ 48Vdc 200Ah (минут)
5KVA	500	613	1288
	1000	268	613
	1500	158	402
	2000	111	271
	2500	90	215
	3000	76	182
	3500	65	141
	4000	50	112
	4500	44	100
	5000	40	90

Примечание: Время резервного питания зависит от качества аккумулятора, его возраста и типа резервного времени. Характеристики батарей могут варьироваться в зависимости от различных производителей.



Гарантійний талон

Даний гарантійний талон підтверджує факт покупки _____р. наступних товарів(виробів):

Покупець погоджує, що в момент покупки вищевказаних товарів, товари не мали механічних пошкоджень.

Покупець, набуваючи прилад, зобов'язується експлуатувати його у відповідності з правилами та вимогами до експлуатації, обумовлених виробником, а також здійснювати підключення та електроз'єднання у відповідності до правил електробезпеки.

Даний гарантійний талон підтверджує зобов'язання ПП Петренко Т.М.(надалі-Гарант) провести ремонт або замінити вищеперелічені товари у разі їх поломки протягом 24 місяців з дати покупки, вказаній в першому реченні даного гарантійного талона.

Гарант не несе відповідальності згідно гарантійних зобов'язань в наступних випадках:

- На будь-якій частині виробу виявлені сліди впливу вологи (рідини), а також механічних пошкоджень (тріщин, деформацій, порізів, подряпин тощо), причиною яких можуть бути механічні пошкодження, вплив високих або низьких температур, пилу, їдких аерозолів, злами, падіння тощо.

- Ремонт виробу виконувала організація або особа, яка не має відповідних повноважень від гаранта або виріб має ознаки самостійного ремонту.

- Пошкодження викликане електричною напругою або струмом, які перевищують паспортні дані, неналежним або необережним поводженням з виробом.

- Пошкодження виробу відбулося у наслідок природного катаклізму (удар блискавки, урагани, тайфуни та інше) або аварійних обставин електромережі (коротке змикання, „перекіс фаз” тощо).

- Пошкодження викликані потраплянням комах, дрібних гризунів та ін. в середину пристрою.

- Використання виробу в невідповідних умовах.

Доставка виробу до сервісного центру(а також повернення виробу) на гарантійний чи післягарантійний ремонт здійснюється Покупцем самостійно за власний рахунок.

Виріб повинно бути передано в ремонтну службу, в чистому вигляді, без механічних пошкоджень, в оригінальній упаковці і в повній комплектації разом з цим гарантійним талоном.

Гарант несе відповідальність тільки за те, що відображено в даних гарантійних зобов'язаннях, і не відповідає за будь-які непрямі зобов'язання або домовленості.

Гарант не несе відповідальності за можливу шкоду, прямо або опосередковано нанесену продукцією людям, домашнім тваринам або майну у випадках, якщо це сталося в результаті недотримання правил і умов експлуатації та вимог з техніки безпеки, умисних або необережних дій покупця (споживача) або третіх осіб. А також за будь-які збитки: прямі, непрямі, випадкові або такі, що впливають як наслідок, включаючи матеріальні й нематеріальні втрати, втрату прибутку, прогнозованих доходів, інформаційних даних, що пов'язані з пошкодженням або неможливістю експлуатації продукції.

З питань гарантійного ремонту звертайтеся за адресою: 69000, м.Запоріжжя, вул. Почтова, 21.

тел. 098 984 11 38, 095 639 38 09

Дата отримання виробу на гарантійний ремонт _____
Причина несправності
Прийняте рішення щодо гарантійного ремонту та здійсненні заходи: