

РУКОВОДСТВО ПО ОБСЛУЖИВАНИЮ РЕГУЛЯТОРА ТЕМПЕРАТУРЫ EUROSTER 506

1. ВВЕДЕНИЕ

Регулятор EUROSTER 506 предназначен для управления системами половое отопления – электрического и водяного, а также газового и масляного отопления. В зависимости от управляемого оборудования регулятор может работать в одном из трех режимов:

1. **Комнатный режим** - контроль температуры с помощью датчика температуры помещения. Регулировка температуры помещения с помощью охлаждения или обогрева.
2. **Половой режим** (половое отопление) – контроль температуры с помощью полового датчика. Регулировка температуры пола с помощью обогрева.
3. **Комнатный режим с ограничением температуры пола** (половое отопление) – контроль температуры с помощью датчика температуры помещения и полового датчика. Температура помещения как приоритетный фактор, контролирующей систему отопления с ограничением температуры пола.

2. ВЫБОР СООТВЕТСТВУЮЩЕГО МЕСТА УСТАНОВКИ ТЕРМОСТАТА

EUROSTER 506 следует разместить в помещении, в котором будет производиться контроль обогрева / охлаждения, за исключением применения только половое отопление.

Место установки регулятора следует выбрать таким образом, чтобы датчики могли производить измерение температуры помещения как можно точнее. Датчики не могут подвергаться прямому попаданию солнечных лучей, ни воздействию других источников тепла или холода.

Регулятор должен находиться на внутренней стене около 1,5 метра выше уровня пола.

Регулятор можно устанавливать в большинстве доступных в продаже встроенных электрических коробок диаметром ϕ 60.

Условием правильной работы термостата является соблюдение нижеописанной процедуры установки.

3. ВСКРЫТИЕ КОРПУСА РЕГУЛЯТОРА



ВНИМАНИЕ!!! В регуляторе имеется опасное для жизни напряжение, поэтому во время монтажа обязательно надо отключить приток электроэнергии. Монтаж должен производиться квалифицированным монтажником.



Корпус термостата состоит из трех пластмассовых частей: передняя панель, рамка и нижняя часть. Они соединены уникальной системой защелок. Защелка проходит от нижней части через центральную часть рамки, затем входит в два маленьких квадратных отверстия справа и слева передней панели (обратите внимание на нижеследующие снимки).



Вложить отвертку в квадратное отверстие с одной стороны.



Поддеть панель так, чтобы отпустить защелку.



Вложить отвертку в отверстие с другой стороны.



Поддеть панель так, чтобы отпустить защелки удерживающие панель.



Открыть вручную, как представлено на снимке.

4. ВЫБОР РЕЖИМА ОХЛАЖДЕНИЯ ИЛИ ОБОГРЕВА

Следует найти переключатель (JP2) находящийся на печатном поле по окружности, в указанном на снимке месте (он находится в левом верхнем углу на обратной стороне передней панели).

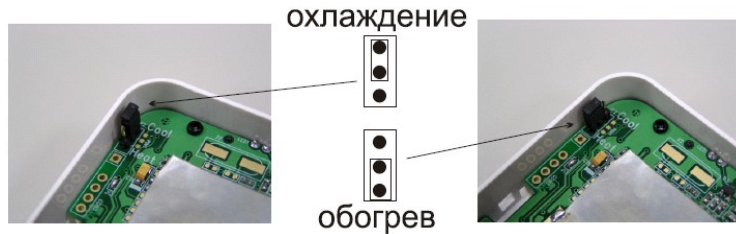

Выберите режим работы и переложите якорек, согласно вышеуказанному рисунку. Если выберете режим охлаждения, регулятор будет работать как охлаждающий комнатный термостат. При выборе режима обогрева регулятор будет работать с системой отопления или половым отоплением.

Для режима: охлаждение, при включенном кондиционерном оборудовании, на дисплее появится



символ , зато для режима: обогрев, при включенном обогревательном оборудовании на



дисплее появится символ .

Доступные функции связанные с половым отоплением будут выключены при выборе режима охлаждения.

⚠ Не выбирайте, пожалуйста, режим охлаждения, если применяете термостат для полового отопления.



Если при выборе возникнет ошибка, на дисплее появится символ .

Благодаря переключателям, термостат обнаруживает:

1. Количество подключенных датчиков температуры.
2. Требуемый режим охлаждения или обогрева.

Термостат автоматически переходит в обнаруженный режим.

Заводские установки: Включенный режим обогрева и активный датчик температуры помещения.

5. ВКЛЮЧЕНИЕ И ВЫКЛЮЧЕНИЕ ДАТЧИКА ТЕМПЕРАТУРЫ ПОМЕЩЕНИЯ

Этот выбор предоставляет возможность переходить в один из трех режимов работы:

а) Комнатный режим – датчик температуры помещения контролирует включение или выключение системы.



Дисплей покажет символ выбора комнатного режима: (датчик температуры помещения находится внутри термостата).

Датчик температуры помещения обязательно должен быть включен.

б) Половой режим (половое отопление) – половой датчик контролирует включение или выключение системы.



Дисплей покажет символ:

Датчик температуры помещения обязательно должен быть выключен, а подключен датчик температуры пола.

в) Комнатный режим с ограничением температуры пола (половое отопление). Датчик температуры помещения контролирует включение или выключение системы, а половой датчик контролирует ограничивание температуры пола.



Дисплей покажет символ:

Датчик температуры помещения обязательно должен быть включен и подключен датчик температуры пола.

6. ВКЛЮЧЕНИЕ И ВЫКЛЮЧЕНИЕ ДАТЧИКА ТЕМПЕРАТУРЫ ПОМЕЩЕНИЯ

Следует найти переключатель (JP1) находящийся на печатном поле по окружности, в указанном на снимке месте. Установить переключатель в положение: „включен” или „выключен”.



Датчик температуры помещения включен (заложен якорек)

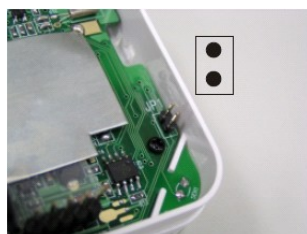

Датчик температуры помещения выключен (отсутствие якорька)

Закрывание термостата: следует проверить, подходят ли штыри к соединению



Поместить рамку на нижней части



Поместить в рамку один бок верхней части



Прижать другой бок



Прижать переднюю панель до щелчка



Следует проверить, попали ли обе защелки торчащие из нижней части в квадратные отверстия в передней панели.

Термостат снабжен пластмассовым корпусом, подходящим к большинству доступных в продаже встроенных электрических коробок. Нижнюю часть можно поместить в коробку и надеть переднюю панель непосредственно на нее, без необходимости размещения рамки внутри.



7. ТЕХНИЧЕСКИЕ ДАННЫЕ

Электропитание	~200-240В/50Гц
Дисплей	цифровой LCD-дисплей
Выход	Безнапряженный выход, максимальная нагрузка ~16(3)А/250В
Потребление энергии	8 ВА
Отсчет температуры	°C или °F в зависимости от выбора пользователем
Диапазон контроля температуры	Помещение: 5 ~ 35°C (40 ~ 95°F) Пол: 5 ~ 45°C (40 ~ 113°F)

<p>Диапазон высвечивания температуры</p>	<p>-10~50°C (14 ~122°F), точность ± 0.1°C (0.2°F) * отсутствие десятичного отсчета выше 100°F</p>
<p>Диапазон для установок: „комфортные“</p>	<p>Комнатный режим: Диапазон: 5 ~ 35°C (40 ~ 95°F), Заводские установки: охлаждение 24°C(75°F), обогрев 21°C(70°F) Половой режим и комнатный режим с ограничением температуры пола: Диапазон: 5 ~ 45°C (40 ~ 113°F), Заводские установки: половой режим 26°C(78°F); комнатный режим с ограничением температуры пола 21°C (70°F). (Температура помещения ответственна за приоритетные команды)</p>
<p>Диапазон для установок: „экономные“</p>	<p>Комнатный режим: Диапазон: 5 ~ 35°C (40 ~ 95°F), Заводские установки: охлаждение 27°C(80°F), обогрев 16°C(60°F) Половой режим и комнатный режим с ограничением температуры пола: Диапазон: 5 ~ 45°C (40 ~ 113°F), Заводские установки: половой режим 21°C(70°F); комнатный режим с ограничением температуры пола: 16°C (60°F) (Температура помещения ответственна за приоритетные команды)</p>
<p>Диапазон ограничения температуры пола</p>	<p>Для полового режима и комнатного режима с ограничением температуры пола: Верхний лимит: 20 ~ 45°C (68 ~ 113°F). Заводские установки: 29°C (85°F) Нижний лимит: 5 ~ 20°C (40 ~ 68°F). Заводские установки: 15°C (59°F). В половом режиме: нижний лимит защищает от слишком низкой температуры. Верхний лимит ограничивает температуру пола. В комнатном режиме с ограничением температуры пола применяется только верхний лимит.</p>
<p>Датчик температуры</p>	<p>NTC 10K Ohm при 25°C</p>
<p>Гистерезис</p>	<p>на выбор пользователем Комнатный режим и комнатный режим с ограничением температуры пола: 0.2/0.4/0.6/ 0.8 /1°C ~ 0.4/0.8/1.2/1.6/2 °F; Заводские установки 0.4°C 0.8°F. Только половой режим: 0.6°C/ 1°C/2°C /3°C ~ 1.2°F/2°F/4°F/6°F; Заводские установки 1°C/2.0 °F.</p> 
<p>Гистерезис переключения при ограничении температуры пола</p>	<p>температура 2.0 °C (4.0 °F) - заводская установка; нельзя ее регулировать. В комнатном режиме с ограничением температуры пола, по достижении уровня температуры установленного лимитом, система отопления будет включаться и выключаться согласно нижеследующей схеме, до момента изменения установленного лимита.</p> 
<p>Защита от мороза</p>	<p>Заводская установка; нельзя ее регулировать. Работает при выключенном термостате, остающемся в режиме ожидания. Комнатный режим и комнатный режим с ограничением температуры пола: 5°C (40°F). Половой режим:10°C (50°F)</p>

Защита кратчайшего цикла	3 минуты. Работает только в режиме охлаждения.
Материал	пластмасса, несгораемая, стандартно белая или RAL 9010
Температура хранения	-10 ~ 60°C
Габаритные размеры	87.0 Н x 87.0 W x 51.5 D мм 

8. ПРИСПОСОБЛЕНИЕ УСТАНОВОК К СОБСТВЕННЫМ ПОТРЕБНОСТЯМ

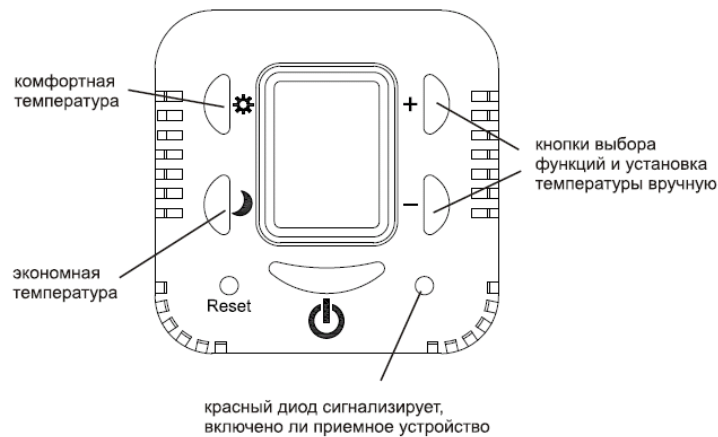

Следует приспособить температуру (комфортную, экономную и ограничения температуры полы) так, чтобы получить идеальную температуру, гарантирующую Вам лучшие условия и уют в Вашем доме и помещении.

В случае установки температуры пола следует тщательно проверить, из какого материала выполнен пол и не вызывает ли это каких-либо ограничений.





Все заводские установки указаны в пункте 7 – „Технические данные“. Рекомендуется ознакомиться с ними перед введением изменений во внутренних установках.

Перед изменением внутренних установок рекомендуется нажать кнопку „РЕСЕТ“.

Установки отличаются в зависимости от выбранного режима работы.

а) Комнатный режим

Установки для комнатного режима. Температура помещения запускает обогрев или охлаждение. Нажать одновременно кнопки + и – и удерживать их 5 секунд, чтобы войти в режим настройки. С целью завершения установок следует поступать согласно высвечиваемым подсказкам.

1. Нажать кнопку + или –, чтобы выбрать °C или °F
2. Нажать кнопку , чтобы перейти к следующему шагу – значение „комфортной“ установки
3. Нажать + или –, чтобы отрегулировать температуру для „комфортной“ установки
4. Повторно нажать кнопку , чтобы выбрать значение „экономной“ установки
5. Нажать + или –, чтобы отрегулировать температуру для „экономной“ установки
6. Нажать , чтобы перейти к следующему шагу – Гистерезис переключения
7. Нажать + или –, чтобы установить гистерезис переключения (5 возможностей)
8. После введения всех изменений следует повторно нажать кнопку  и начать пользование устройством.







 Если Вы выбрали режим охлаждения, тогда после установки термостата наступит трехминутный период ожидания, пока термостат не начнет работать.

Время ожидания не требуется, если выбран режим обогрева.

б) Половой режим (половое отопление)

Установки для полового режима. Температура пола контролирует обогрев.

Нажать одновременно кнопки + и – и удерживать их 5 секунд, чтобы войти в режим настройки. С целью завершения установок следует поступать согласно высвечиваемым подсказкам. Подсказки отличаются в зависимости от выбранного режима работы.

1. Нажать кнопку + или –, чтобы выбрать °C или °F
2. Нажать кнопку , чтобы перейти к следующему шагу – заводская установка значения „верхнего лимита“ (система выключается, когда температура достигает верхнего лимита)
3. Нажать + или –, чтобы отрегулировать температуру для „верхнего лимита“
4. Повторно нажать кнопку , чтобы выбрать заводскую установку значения „нижнего лимита“ (обязательный запуск системы, если температура падает и достигает „нижнего лимита“)
5. Нажать + или –, чтобы отрегулировать температуру для „нижнего лимита“
6. Нажать кнопку , чтобы перейти к следующему шагу – установка „комфортного“ уровня температуры пола
7. Нажать + или –, чтобы установить „комфортный“ уровень температуры пола
8. Нажать кнопку , чтобы перейти к следующему шагу – установка „экономного“ уровня температуры пола
9. Нажать + или –, чтобы установить „экономный“ уровень температуры пола
10. Нажать кнопку , чтобы выбрать гистерезис переключения
11. Нажать кнопку + или –, чтобы установить гистерезис переключения
12. После введения всех изменений следует повторно нажать кнопку  и начать пользование устройством.







В половом режиме установленный „комфортный“ уровень не может превышать „верхнего лимита“, а „экономный“ уровень не может быть ниже чем „нижний лимит“.

в) Комнатный режим с ограничением температуры пола (половое отопление)

Установки для комнатного режима и датчика пола.

Нажать одновременно кнопки + и – и удерживать их 5 секунд, чтобы войти в режим настройки. С целью завершения установок следует поступать согласно высвечиваемым подсказкам. Подсказки отличаются в зависимости от выбранного режима работы.

1. Нажать кнопку + или –, чтобы выбрать °C или °F
2. Нажать кнопку , чтобы перейти к следующему шагу – установка „комфортной“ температуры помещения
3. Нажать + или –, чтобы выбрать температуру для „комфортной“ установки
4. Повторно нажать кнопку , чтобы перейти к следующему шагу – установка „экономной“ температуры помещения
5. Нажать + или –, чтобы отрегулировать „экономную“ температуру помещения
6. Повторно нажать кнопку , чтобы перейти к следующему шагу – ограничение температуры пола, „верхний лимит“ (система выключается, когда температура пола достигает „верхнего лимита“)
7. Нажать кнопку + или –, чтобы установить ограничение температуры пола для „верхнего лимита“
8. Нажать кнопку , чтобы выбрать гистерезис переключения
9. Нажать + или – чтобы установить гистерезис переключения (5 возможностей)
10. После введения всех изменений следует повторно нажать кнопку  и начать пользование устройством.

В комнатном режиме с ограничением температуры пола установленный „комфортный“ уровень не может превышать „верхнего лимита“.

9. НАСТРОЙКА ТЕМПЕРАТУРЫ ВРУЧНУЮ



Вы можете очень простым образом повысить или понизить температуру, нажимая кнопку + или – во время работы термостата.

На дисплее появится символ  обозначающий, что термостат работает в режиме ручных изменений.

Ручное изменение температуры не влияет на установки „комфортного“ и „экономного“ уровней.

10. ВОССТАНОВЛЕНИЕ ЗАВОДСКИХ УСТАНОВОК

Если через некоторое время захотите восстановить заводские установки, следует:

1. Нажать кнопку  и удерживать ее 5 секунд
2. На дисплее появится символ 
3. Нажать кнопку „РЕСЕТ“

Таким образом заводские установки регулятора будут восстановлены.

11. ПРИМЕРНЫЕ СИСТЕМЫ ПОДКЛЮЧЕНИЙ

В системе полового отопления

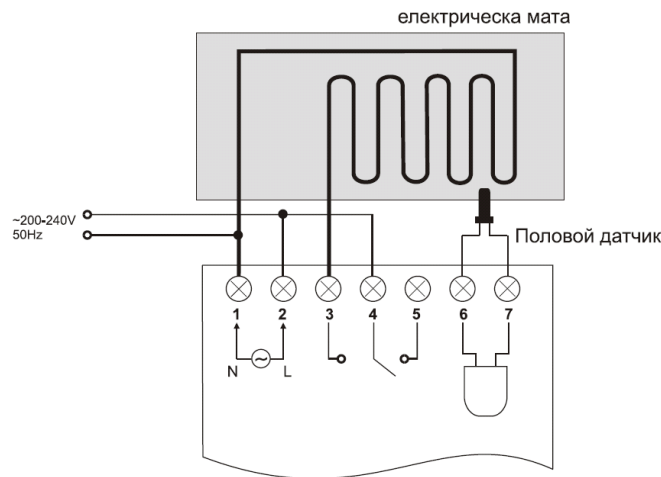

В системе с обогревательным котлом

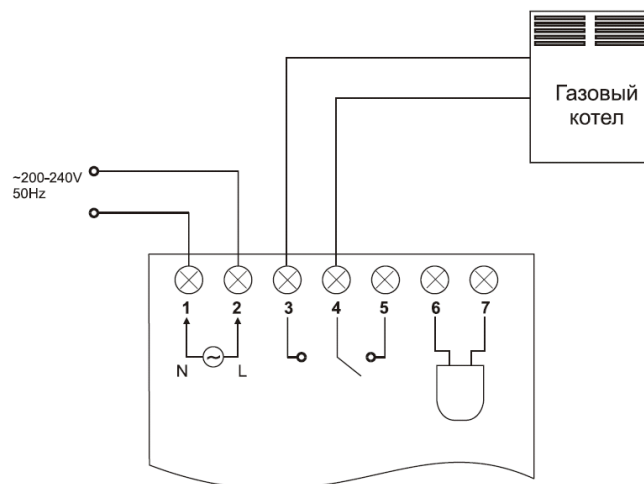

В отопительной/ кондиционерной системе

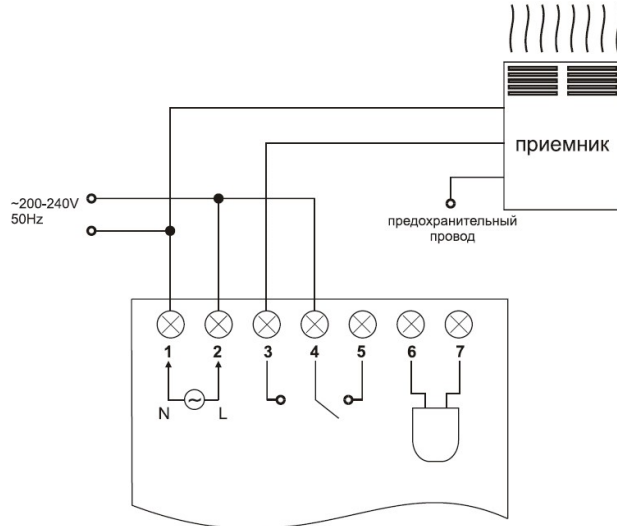

ИНФОРМАЦИЯ О УТИЛИЗАЦИИ ЭЛЕКТРОННЫХ ОТХОДОВ



Мы приложили все усилия, чтобы настоящий командо-контроллер работал безотказно самое длительное время. Однако, устройство подвергается естественному износу. Если уже не будет соответствовать Вашим требованиям, просим сдать его в пункт приема электронных отходов, а картонную упаковку – в пункт приема макулатуры. Бесплатный прием сработанных устройств производится местными дистрибьюторами электронного оборудования. Неправильная утилизация электронных отходов вызывает загрязнение окружающей среды.

ГАРАНТИЙНЫЙ ТАЛОН

Командо-контроллер EUROSTER 506

1. Гарантийный срок составляет 24 месяца с даты продажи.
2. Рекламуемый командо-контроллер вместе с гарантийным талоном следует доставить в пункт продажи.
3. Срок рассмотрения гарантии составляет 14 рабочих дней с даты получения устройства производителем.
4. Все работы по ремонту продукта производятся исключительно производителем или другим субъектом, действующим по четкому полномочию производителя.
5. Гарантия теряет силу в случае механического повреждения, неправильной эксплуатации или ремонта совершенного неуполномоченными лицами.
6. Гарантия на проданный потребительский товар не исключает, не ограничивает, ни не приостанавливает правомочий покупателя, вытекающих из несоответствия товара договору.

.....
дата продажи

серийный номер /
дата изготовления

фирменный штамп и подпись

**Субъектом предоставляющим гарантию является
P.H.P.U. AS Agnieszka Szymańska-Kaczyńska, Chumiętki 4, 63-840 Krobia, Poland**