

Каталог электромонтажной продукции 2017



ООО "МКДС"

г. Харьков,

тел . 057 755-06-90

моб . 050 48 - 7 7 7 -52

E-mail: zakaz@mkds.com.ua

Сайт: www.mkds.com.ua

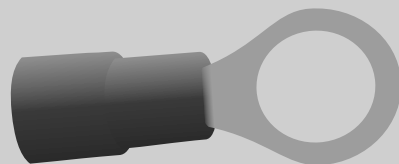

 **Reliance**™

Содержание

Продукция тм "Reliance"		
Кабельные наконечники силовые	Наконечники медные луженые с двумя отверстиями для болтов	стр 6
	Наконечники кабельные медные луженые для автом. выключателей	
	Наконечники кабельные медные луженые (Standard)	стр 7
	Наконечники кабельные медные луженые удлиненные	стр 8
	Наконечники кабельные медные луженые под углом 45 °	
	Наконечники кабельные медные луженые под углом 90 °	стр 9
Кабельные наконечники	Наконечники кабельные кольцевые без изоляции	стр 10
	Наконечники кабельные кольцевые с изоляцией	
	Наконечники кабельные вилочные с изоляцией	стр 11
	Наконечники кабельные трубчатые с изоляцией	
	Наконечники кабельные трубчатые без изоляции	стр 12
	Наконечники кабельные трубчатые с изоляцией для двух проводов	
Гильзы соединительные	Гильзы кабельные соединительные с изоляцией	стр 13
Кабельные коннекторы	Коннекторы кабельные плоские с частью изоляцией "папы" и "мамы"	
	Коннекторы кабельные плоские с полной изоляцией "мамы"	стр 14
Термоусаживаемые трубки и перчатки	Трубка термоусаживаемая 2:1, подавляющая горение (HST-AP-2-1)	стр 15
	Трубка термоусаживаемая 2:1 с клеевым слоем (HST-AL-2-1)	
	Трубка термоусаживаемая 3:1 с клеевым слоем (HST-AL-3-1)	стр 16
	Среднестенная термоусаживаемая трубка с клеевым слоем (HST-MW-AL)	
	Толстостенная термоусаживаемая трубка с клеевым слоем (HST-TW-AL)	стр 17
	Высоковольтная термоусаживаемая трубка (до 20кВ) с антирекинговыми свойствами, подавляющая горение (тип HST-B-20)	
	Перчатки термоусаживаемые	стр 18



Наконечники кабельные медные луженые с двумя отверстиями для болтов



Наконечники силовые медные луженые для автоматических выключателей



Наконечники кабельные медные луженые (Standard)



Наконечники кабельные медные луженые удлиненные



Наконечники кабельные медные луженые под углом 45°



Наконечники кабельные медные луженые под углом 90°



Наконечники кабельные кольцевые без изоляции



Наконечники кабельные кольцевые с изоляцией



Наконечники кабельные вилочные с изоляцией



Наконечники кабельные трубчатые с изоляцией



Наконечники кабельные трубчатые без изоляции



Наконечники кабельные трубчатые с изоляцией для двух проводов



Коннекторы кабельные плоские с частичной изоляцией «папы» и «мамы»



Коннекторы кабельные плоские с полной изоляцией «мамы»



Гильзы кабельные соединительные с изоляцией

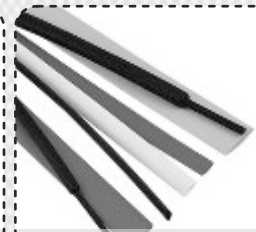

Трубка термоусаживаемая с коэффициентом усадки 2:1, подавляющая горение (НГ)



Трубка термоусаживаемая с клеевым слоем с коэффициентами усадки 2:1 и 3:1



Среднестенные и толстостенные трубки термоусаживаемые с клеевым слоем



Трубка термоусаживаемая высоковольтная



Перчатки термоусаживаемые

Наконечники кабельные медные луженые с двумя отверстиями для болтов

Метод монтажа: опрессовка.

Материал: медь марки М1 с лужением.

Маркировка (размер): сечение кабеля (мм²) / 2 – цифра, означающая кол-во отверстий / диаметр отверстия под болт (мм). Если в маркировке указывается дополнительная (четвертая) группа цифр, она означает внутренний диаметр хвостовой части наконечника.

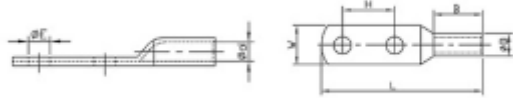

Инструменты:

- Гидравлические ручные YQK-120, YQK-300, KYQ-300B, KYQ-400;
- Механические ручные НХ-50 и НХ-120.

Артикул	Размер	ØE	ØD	Ød	W	B	L	H
RE10609	35-2-8	8,4	12,4	9,8	18,3	31,7	120	45
RE10610	35-2-10	10,5	12,4	9,8	18,3	31,7	120	45
RE10613	50-2-8	8,4	14	11	20,5	40	130	45
RE10614	50-2-10	10,5	14	11	20,5	40	130	45
RE10617	70-2-8	8,4	15	12	21,4	40	130	45
RE10618	70-2-10	10,5	15	12	21,4	40	130	45
RE10619	70-2-12	13	15	12	21,4	40	130	45
RE10625	95-2-10	10,5	18	14	26	42	132	45
RE10626	95-2-12	13	18	14	26	42	132	45

Артикул	Размер	ØE	ØD	Ød	W	B	L	H
RE10629	120-2-10	10,5	20	16	29	42	135	45
RE10630	120-2-12	13	20	16	29	42	135	45
RE10632	150-2-10	10,5	22	17	31	50	150	45
RE10633	150-2-12	13	22	17	31	50	150	45
RE10636	185-2-10-18	10,5	23	18,2	33	50	150	45
RE10637	185-2-12-18	13	23	18,2	33	50	150	45
RE10640	185-2-10-20	10,5	26	20	37	52,5	150	45
RE10641	185-2-12-20	13	26	20	37	52,5	150	45
RE10644	240-2-12	13	28	22	40	50	150	45

Наконечники кабельные медные луженые для автоматических выключателей

Назначение: для подсоединения медных проводников к автоматическим выключателям.

Метод монтажа: опрессовка.

Материал: медь марки М1 с лужением.

Маркировка (размер): сечение кабеля (мм²) / диаметр отверстия под болт (мм).

Наконечники для автоматических выключателей позволяют подсоединять провода к силовым автоматическим выключателям и другой аппаратуре, имеющей контактные группы с ограниченной шириной приемных пазов. Предназначены для оконцевания медных проводников 1, 2 и 3 классов гибкости (для 4, 5 и 6 классов, рекомендуется выбирать наконечники на 1 номинал больше).

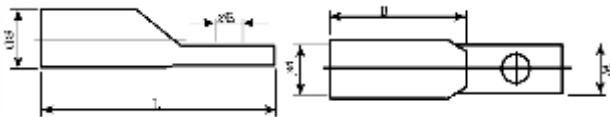

Инструменты:

- Гидравлические ручные YQK-120, YQK-300, KYQ-300B, KYQ-400;
- Механические ручные НХ-50 и НХ-120.

Артикул	Размер	ØE	ØD	Ød	W	B	L
RE10505	50/8	8,5	12,6	9,8	15,0	22,0	50,0
RE10506	50/10	10,5	12,6	9,8	15,0	22,0	50,0
RE10508	70/8	8,5	14,7	11,5	15,0	24,0	55,0
RE10509	70/10	10,5	14,7	11,5	15,0	24,0	55,0
RE10510	95/8	8,5	16,9	13,5	15,0	27,0	60,0
RE10511	95/10	10,5	16,9	13,5	15,0	27,0	60,0
RE10512	120/8	8,5	19,9	15,6	21,0	31,0	65,0

Артикул	Размер	ØE	ØD	Ød	W	B	L
RE10513	120/10	10,5	19,9	15,6	21,0	31,0	65,0
RE10514	150/10	10,5	20,9	16,5	21,0	33,0	72,0
RE10515	150/12	12,5	20,9	16,5	21,0	33,0	72,0
RE10516	185/10	10,5	23,7	18,8	26,0	35,0	75,0
RE10517	185/12	12,5	23,7	18,8	26,0	35,0	75,0
RE10518	240/12	12,5	26,2	21,2	26,0	42,0	85,0

Наконечники кабельные медные луженые (Standard)

Назначение: для оконцевания медных проводов и кабелей.

Метод монтажа: опрессовка.

Материал: медь марки М1 с лужением.

Маркировка (размер): сечение кабеля (мм²) / диаметр отверстия под болт (мм).

Предназначены для оконцевания медных проводников 1, 2 и 3 классов гибкости (для 4, 5 и 6 классов, рекомендуется выбирать наконечники на 1 номинал больше).

Контактные площадки наконечников класса Standard выполнены в самых оптимальных размерах, что позволяет применять их в контактных группах с ограниченным местом вокруг болтов.

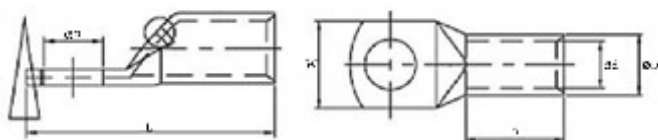

Инструменты:

- Гидравлические ручные YQK-120, YQK-300, KYQ-300B, KYQ-400;
- Механические ручные HX-50 и HX-120.
- Механические ручные HS-10, HS-16, HS-101, SN-0325 (для сечений от 1,5 до 16мм²)

Артикул	Размер	ØE	ØD	Ød	W	B	L
RE10003	1.5-3	3,2	3,3	1,8	6,5	6	15,3
RE10004	1.5-4	4,3			6,5		17
RE10005	1.5-5	5,3			7,5		19
RE10006	1.5-6	6,5			9		22,5
RE10007	2.5-3	3,2	4,2	2,3	7,5	6	15,2
RE10008	2.5-4	4,3			7,5		17
RE10009	2.5-5	5,3			8,5		18,8
RE10010	2.5-6	6,5			9,5		22,5
RE10011	2.5-8	8,5	5	3	13	8	27,8
RE10012	4-4	4,3			8,5		21,8
RE10013	4-5	5,3			9		21,8
RE10014	4-6	6,5			10		25,5
RE10015	4-8	8,5	6,5	3,5	13	9	30,5
RE10016	6-4	4,3			8,5		23,2
RE10017	6-5	5,3			10		27,5
RE10018	6-6	6,5			12		27,5
RE10019	6-8	8,5	7	4,5	15	10	33
RE10020	6-10	10,5			17		37
RE10021	6-12	13			19		41
RE10022	10-5	5,3			12		28,5
RE10023	10-6	6,5	8,5	5,5	12	13	28,5
RE10024	10-8	8,5			15		35
RE10025	10-10	10,5			17		39
RE10026	10-12	13			19		42
RE10027	16-5	5,3	10	7	12	15	31,5
RE10028	16-6	6,5			12		33,2
RE10029	16-8	8,5			15		37,5
RE10030	16-10	10,5			17		41,5
RE10031	16-12	13	12	8,5	19	17	45
RE10034	25-5	5,3			14		37,5
RE10035	25-6	6,5			14		37,5
RE10036	25-8	8,5			16		42
RE10037	25-10	10,5	14	10	18	19	46
RE10038	25-12	13			19		48
RE10041	35-6	6,5			17		39,5
RE10042	35-8	8,5			17		44
RE10043	35-10	10,5	12	8,5	19	17	49
RE10044	35-12	13			21		51
RE10046	35-16	17			26		58
RE10047	50-6	6,5			14		10
RE10048	50-8	8,5	20	47			

Артикул	Размер	ØE	ØD	Ød	W	B	L
RE10049	50-10	10,5	14	10	20	19	51
RE10050	50-12	13			23		56
RE10052	50-16	17			28		62
RE10053	50-20	21			30		67
RE10054	70-6	6,5	16,5	12	23,5	21	53
RE10055	70-8	8,5			23,5		53
RE10056	70-10	10,5			23,5		56
RE10057	70-12	13			23,5		59
RE10059	70-16	17	18	13,5	28	22	66
RE10060	70-20	21			30		72
RE10102	95-6	6,4			25,6		59
RE10061	95-8	8,5			26		60
RE10062	95-10	10,5	19,5	15	26	25	60
RE10063	95-12	13			26		62
RE10065	95-16	17			28		70
RE10066	95-20	21			36		82
RE10067	120-8	8,5	21	16,5	28	30	65
RE10068	120-10	10,5			28		65
RE10069	120-12	13			28		65
RE10071	120-16	17			30		70
RE10072	120-20	21	24	19	36	28	85
RE10073	150-8	8,5			30,5		70
RE10074	150-10	10,5			30,5		72
RE10075	150-12	13			30,5		72
RE10077	150-16	17	26	21	30,5	30	74
RE10078	150-20	21			36		88
RE10079	185-10	10,5			35		83
RE10080	185-12	13			35		83
RE10082	185-16	17	29,5	23,5	35	44	83
RE10083	185-20	21			39		91
RE10084	240-10	10,5			38		93,5
RE10085	240-12	13			38		93,5
RE10087	240-16	17	26	21	38	35	93,5
RE10088	240-20	21			38		93,5
RE10092	300-16	17			43		111
RE10093	300-20	21			43		111
RE10096	400-16	17	34	27	49,5	70	114
RE10097	400-20	21			49,5		114
RE10098	500-16	17			59		150
RE10099	500-20	21			59		150
RE10101	630-20	21	44	34,5	63,5	80	170

Наконечники кабельные медные луженые удлиненные

Назначение: для оконцевания медных проводов и кабелей.

Метод монтажа: опрессовка. Материал: медь марки М1 с лужением.

Маркировка (размер): сечение кабеля (мм²) / диаметр отверстия под болт (мм).

Наконечники этого класса соответствуют немецкому стандарту DIN 46235.

Они относятся к удлиненным наконечникам, то есть имеют удлиненную "хвостовую" часть.

Предназначены для оконцевания медных проводников 1, 2 и 3 классов гибкости (для 4, 5 и 6 классов, рекомендуется выбирать наконечники на 1 номинал больше).

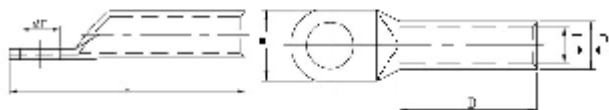

Инструменты:

- Гидравлические ручные YQK-120, YQK-300, KYQ-300B, KYQ-400;

- Механические ручные НХ-50 и НХ-120.

- Механические ручные HS-10, HS-16, HS-101, SN-0325 (для сечений от 1,5 до 16мм²)

Артикул	Размер	ØE	ØD	Ød	W	B	L
RE10200	DIN6-5	5,3	5,5	3,8	8,5	10,0	30,5
RE10201	DIN6-6	6,4			8,5		31,5
RE10202	DIN6-8	8,4			10,0		34,0
RE10203	DIN6-10	10,5			13,0		34,0
RE10204	DIN10-5	5,3	6,0	4,5	9,0	20,0	34,0
RE10205	DIN10-6	6,4			9,0		34,5
RE10206	DIN10-8	8,4			13,0		37,0
RE10207	DIN10-10	10,5			15,0		39,0
RE10210	DIN16-6	6,4	8,5	5,5	13,0	28,0	43,5
RE10211	DIN16-8	8,4			13,0		46,0
RE10212	DIN16-10	10,5			17,0		48,0
RE10215	DIN25-6	6,4	10,0	7,0	14,0	20,0	45,5
RE10216	DIN25-8	8,4			16,0		48,0
RE10217	DIN25-10	10,5			17,0		50,0
RE10218	DIN25-12	13,0			19,0		51,0
RE10220	DIN35-6	6,4	12,5	8,2	17,0	28,0	49,5
RE10221	DIN35-8	8,4			17,0		52,0
RE10222	DIN35-10	10,5			19,0		54,0
RE10223	DIN35-12	13,0			21,0		55,0
RE10227	DIN50-8	8,4	14,5	10,0	20,0	28,0	62,0
RE10228	DIN50-10	10,5			22,0		64,0
RE10229	DIN50-12	13,0			24,0		65,0
RE10233	DIN70-8	8,4			16,5		11,5

Артикул	Размер	ØE	ØD	Ød	W	B	L
RE10234	DIN70-10	10,5	16,5	11,5	24,0	28,0	67,0
RE10235	DIN70-12	13,0			24,0		68,0
RE10237	DIN70-16	17,0			30,0		71,0
RE10239	DIN95-8	8,4	19,0	13,5	28,0	35,0	77,0
RE10240	DIN95-10	10,5			28,0		77,0
RE10241	DIN95-12	13,0			28,0		78,0
RE10243	DIN95-16	17,0			32,0		81,0
RE10246	DIN120-10	10,5	21,0	15,5	32,0	35,0	85,0
RE10247	DIN120-12	13,0			32,0		86,0
RE10249	DIN120-16	17,0			32,0		89,0
RE10250	DIN120-20	21,0	23,5	17,0	38,0	40,0	91,0
RE10252	DIN150-10	10,5			34,0		93,0
RE10253	DIN150-12	13,0			34,0		94,0
RE10255	DIN150-16	17,0			34,0		97,0
RE10256	DIN150-20	21,0	25,5	19,0	40,0	40,0	99,0
RE10257	DIN185-10	10,5			37,0		97,0
RE10258	DIN185-12	13,0			37,0		98,0
RE10260	DIN185-16	17,0			37,0		101,0
RE10261	DIN185-20	21,0	29,0	21,5	40,0	40,0	103,0
RE10263	DIN240-12	13,0			42,0		108,0
RE10265	DIN240-16	17,0			42,0		111,0
RE10266	DIN240-20	21,0			45,0		113,0

Наконечники кабельные медные луженые под углом 45°

Назначение: для оконцевания медных проводов и кабелей и подсоединения их к контактными группам под углом 45°.

Метод монтажа: опрессовка.

Материал: медь марки М1 с лужением.

Маркировка (размер): сечение кабеля (мм²) / диаметр отверстия под болт (мм).

Наконечники кабельные медные луженые под углом 45° используются в тех случаях, когда подвод кабеля к контактной группе нужно осуществить под углом (но не прямым).

Такая конструкция наконечника позволяет избежать перегиба кабеля и перелома кабельных жил, особенно в месте захода кабеля в наконечник.

Наконечники кабельные под углом 45° рассчитаны на 4, 5 и 6 классы кабельных жил тонко проволочных кабелей (высоко гибкие кабели с большим количеством тонких жил). Отличительной характеристикой таких наконечников является внутренний диаметр хвостовой части больший в сравнении с наконечниками для 1 - 3 классов жил.



Артикул	Размер	ØE	ØD	Ød	W	B	L
RE10306	45°-16/8	8,4	9,0	6,0	13,5	23,0	20,5
RE10309	45°-25/8	8,4	11,0	8,0	17,0	24,0	20,5
RE10313	45°-35/8	8,4	13,0	9,0	18,0	30,0	20,5
RE10317	45°-50/8	8,4	14,5	11,0	21,0	31,0	26,0
RE10318	45°-50/10	10,5	14,5	11,0	25,0	31,0	30,0
RE10323	45°-70/10	10,5	17,0	13,0	25,0	35,0	30,0
RE10328	45°-95/10	10,5	20,0	15,0	29,0	40,0	30,0

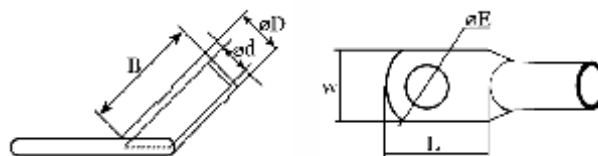

Инструменты:

- Гидравлические ручные YQK-120, YQK-300, KYQ-300B, KYQ-400;
- Механические ручные НХ-50 и НХ-120.

Наконечники кабельные медные луженые под углом 90°

Назначение: для оконцевания медных проводов и кабелей и подсоединения их к контактными группам под углом 90°.

Метод монтажа: опрессовка.

Материал: медь марки М1 с лужением.

Наконечники кабельные медные луженые под углом 90° предназначены для таких же целей, как и наконечники под углом 45°, но со следующими отличиями:

- Подвод кабеля к контактному болту осуществляется под прямым углом, что позволяет не только избежать перегиба кабеля и перелома кабельных жил, но и дает возможность подсоединить кабель в месте, где доступ к болту есть только сверху.
- Наконечники данного класса предназначены для оконцевания медных проводников 1, 2 и 3 классов гибкости кабельных жил. Для проводников более высоких классов (4, 5 и 6), рекомендуется выбирать наконечники на 1 номинал больше.



Артикул	Размер	ØE	ØD	Ød	W	B	L
RE10411	90°-16/8	8,4	8,5	5,5	15,0	20,0	28,0
RE10415	90°-25/8	8,4	10,0	6,9	16,0	21,0	32,5
RE10419	90°-35/8	8,4	12,0	8,5	17,0	24,0	34,0
RE10420	90°-35/10	10,5	12,0	8,5	20,0	24,0	34,0
RE10424	90°-50/8	8,4	14,0	10,0	20,0	28,5	40,5
RE10425	90°-50/10	10,5	14,0	10,0	20,0	28,5	40,5
RE10430	90°-70/8	8,5	16,5	12,0	24,0	31,0	43,0
RE10431	90°-70/10	10,5	16,5	12,0	24,0	31,0	43,0
RE10436	90°-95/8	8,5	18,0	13,5	26,0	35,0	44,5
RE10437	90°-95/10	10,5	18,0	13,5	26,0	35,0	44,5
RE10443	90°-120/10	10,5	19,5	15,0	29,0	35,5	49,0
RE10444	90°-120/12	13,0	19,5	15,0	29,0	35,5	49,0

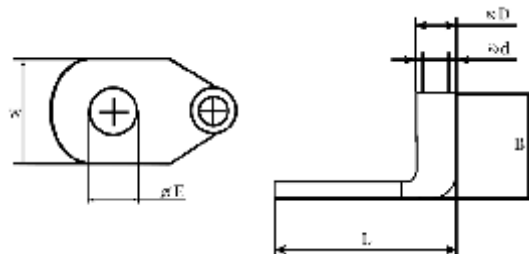

Инструменты:

- Гидравлические ручные YQK-120, YQK-300, KYQ-300B, KYQ-400;
- Механические ручные НХ-50 и НХ-120.

Наконечники кабельные кольцевые без изоляции

Назначение: для оконцевания медных проводов и кабелей.

Метод монтажа: опрессовка либо пайка. Материал: медь марки М1 с лужением.

Маркировка (размер): диапазон сечений (мм²) / диаметр отверстия под болт (мм).

Хвостовая часть наконечника имеет запаянный стык и поперечную насечку внутри, предназначенную для улучшения прочности соединения наконечника с жилами провода после опрессовки (обжатия).

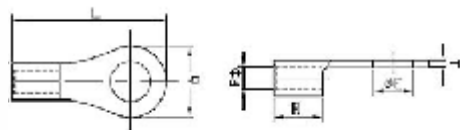

Инструменты:

- Механические ручные HS-10, HS-16, HS-101, SN-0325, HX-50 и HX-120.

- Гидравлические ручные YQK-120, YQK-300, KYQ-300В.

Артикул	Размер	ØE	Ød	W	B	L	T	Артикул	Размер	ØE	Ød	W	B	L	T
RE10700	0,25-1,5/2,5	2,7	1,6	6	5	14	0,8	RE10732	16/5	5,3	5,8	11	10	25,5	1,2
RE10701	0,25-1,5/3	3,2	1,6	6	5	14	0,8	RE10733	16/6	6,5	5,8	11	10	25,5	1,2
RE10702	0,25-1,5/3,5	3,7	1,6	6	5	14	0,8	RE10734	16/8	8,4	5,8	14	10	29	1,2
RE10703	0,25-1,5/4	4,3	1,6	8	5	16	0,8	RE10735	16/10	10,5	5,8	18	10	33	1,2
RE10704	0,25-1,5/5	5,3	1,6	10	5	18	0,8	RE10736	16/12	13	5,8	22	10	37	1,2
RE10705	0,25-1,5/6	6,4	1,7	11,6	4,5	21,7	0,8	RE10739	25/6	6,5	7,5	12	11	31	1,5
RE10706	0,25-1,5/8	8,4	1,7	11,6	4,5	21,7	0,8	RE10740	25/8	8,4	7,5	16	11	33	1,5
RE10707	0,25-1,5/10	10,5	1,7	13,6	4,5	26	0,8	RE10741	25/10	10,5	7,5	18	11	35	1,5
RE10709	1,5-2,5/3	3,2	2,3	6	5	14	0,8	RE10742	25/12	13	7,5	22	11	42	1,5
RE10710	1,5-2,5/3,5	3,7	2,3	6	5	14	0,8	RE10743	25/16	17	7,5	28	11	49	1,5
RE10711	1,5-2,5/4	4,3	2,3	8	5	16	0,8	RE10744	35/6	6,5	9	15	12	33,5	1,6
RE10712	1,5-2,5/5	5,3	2,3	10	5	19	0,8	RE10745	35/8	8,4	9	16	12	34	1,6
RE10713	1,5-2,5/6	6,5	2,3	11	5	21,5	0,8	RE10746	35/10	10,5	9	18	12	36	1,6
RE10714	1,5-2,5/8	8,4	2,3	14	5	24	0,8	RE10747	35/12	13	9	22	12	42	1,6
RE10715	1,5-2,5/10	10,5	2,3	13,6	4,8	25,5	0,8	RE10748	35/16	17	9	28	12	50	1,6
RE10716	1,5-2,5/12	10,5	2,3	13,6	4,8	25,5	0,8	RE10749	50/6	6,5	11	18	16	43	1,8
RE10717	4-6/3	3,7	3,5	9,5	6,8	19,8	1,0	RE10750	50/8	8,4	11	18	16	43	1,8
RE10718	4-6/4	4,3	3,6	8	6	18	1,0	RE10751	50/10	10,5	11	18	16	43	1,8
RE10719	4-6/5	5,3	3,6	10	6	20	1,0	RE10752	50/12	13	11	22	16	47	1,8
RE10720	4-6/6	6,5	3,6	11	6	21,5	1,0	RE10753	50/16	17	11	28	16	54	1,8
RE10721	4-6/8	8,4	3,6	14	6	26	1,0	RE10754	70/6	6,5	13	22	18	49	2,0
RE10722	4-6/10	10,5	3,6	18	6	30	1,0	RE10755	70/8	8,4	13	22	18	49	2,0
RE10723	4-6/12	13,2	3,5	18,2	6,8	28,5	1,0	RE10756	70/10	10,5	13	22	18	49	2,0
RE10725	10/4	4,3	4,5	10	8	21	1,15	RE10757	70/12	13	13	22	18	49	2,0
RE10726	10/5	5,3	4,5	10	8	21	1,1	RE10758	70/16	17	13	28	18	56	2,0
RE10727	10/6	6,5	4,5	11	8	22,5	1,1	RE10759	95/8	8,4	15	24	20	54	2,5
RE10728	10/8	8,4	4,5	14	8	27	1,1	RE10760	95/10	10,5	15	24	20	54	2,5
RE10729	10/10	10,5	4,5	18	8	30	1,1	RE10761	95/12	13	15	24	20	54	2,5
RE10730	10/12	13	4,5	22	8	34	1,1	RE10762	95/16	17	15	28	20	58	2,5

Наконечники кабельные кольцевые с изоляцией

Назначение: для оконцевания медных проводов и подсоединения их к устройствам, имеющим контактные группы с болтами (винтами).

Метод монтажа: опрессовка.

Материал: наконечник – медь с лужением, изоляция – ПВХ самозатухающий. Изоляция наконечника «Easy entry». Внутренняя часть изоляции выполнена таким образом, что облегчает ввод зачищенного участка многожильного провода в наконечник, и уменьшает вероятность «заламывания» крайних жил провода.

Маркировка (размер): диапазон сечений (мм²) / диаметр отверстия под болт (мм).

Хвостовая (медная) часть наконечника имеет цилиндрическую форму и поперечную насечку внутри, предназначенную для улучшения прочности соединения наконечника с жилами провода после опрессовки (обжатия).

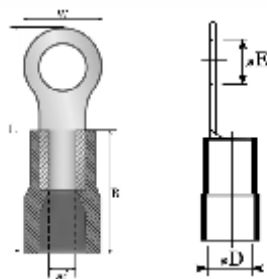

Инструменты:

Специализированные: HS-30J, SN-0725;

Многофункциональные: HS-06WF2C, SN-02WF-2C, LAS-005

Артикул	Размер	ØE	ØD	Ød	W	B	L
RE10802	0,25-1,5/3	3,7	4,3	1,7	5,5	11,3	18,2
RE10804	0,25-1,5/4	4,3	4,3	1,7	8	11,3	22,7
RE10805	0,25-1,5/5	5,3	4,3	1,7	8	11,3	22,7
RE10806	0,25-1,5/6	6,4	4,3	1,7	11,6	11,3	28,4
RE10807	0,25-1,5/8	8,4	4,3	1,7	11,6	11,3	28,4
RE10808	0,25-1,5/10	10,5	4,3	1,7	13,6	11,3	32,7
RE10810	1,5-2,5/3	3,7	4,6	2,3	8,5	11	23,2
RE10813	1,5-2,5/4	4,3	4,6	2,3	8,5	11	23,2
RE10814	1,5-2,5/5	5,3	4,6	2,3	9,5	11	23,2
RE10815	1,5-2,5/6	6,4	4,6	2,3	12	11	28,2
RE10816	1,5-2,5/8	8,4	4,6	2,3	12	11	28,2

Артикул	Размер	ØE	ØD	Ød	W	B	L
RE10817	1,5-2,5/10	10,5	4,6	2,3	13,6	11	31,7
RE10819	4-6/3	3,7	6,6	3,5	9,5	14,1	27,1
RE10820	4-6/4	4,3	6,6	3,5	9,5	14,1	27,1
RE10821	4-6/5	5,3	6,6	3,5	9,5	14,1	27,1
RE10822	4-6/6	6,4	6,6	3,5	12	14,1	33,1
RE10823	4-6/8	8,4	6,6	3,5	15	14,1	35,1
RE10824	4-6/10	10,5	6,6	3,5	15	14,1	35,1
RE10828	6-10/6	6,4	8	4,5	10	29	30,5
RE10829	6-10/8	8,4	8	4,5	14	29	35
RE10830	6-10/10	10,4	8	4,5	18	29	38
RE10831	6-10/12	13	8	4,5	18	29	38

Наконечники кабельные вилочные с изоляцией

Назначение: для оконцевания медных проводов и подсоединения их к устройствам, в которых доступ к болтам контактной группы ограничен и не возможно применение кольцевых наконечников.

Метод монтажа: опрессовка.

Материал: наконечник – медь с лужением, изоляция – ПВХ самозатухающий.

Изоляция наконечника с опцией «Easy entry». **Маркировка (размер):** диапазон сечений (мм²) / ширина проема под болт (мм).

Хвостовая (медная) часть наконечника имеет цилиндрическую форму и поперечную насечку внутри.

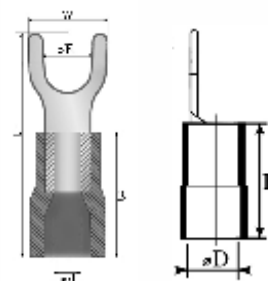

Артикул	Размер	ØE	ØD	Ød	W	B	L
RE10930	0,25-1,5/3	3,2	4	1,7	5,7	10,4	21,8
RE10932	0,25-1,5/4	4,3	4	1,7	6,4	10,4	21,8
RE10933	0,25-1,5/5	5,3	4	1,7	8	10,4	21,8
RE10934	0,25-1,5/6	6,7	4	1,7	10,7	10,4	21,8
RE10937	1,5-2,5/3	3,2	4,6	2,3	5,7	10,4	21,8
RE10939	1,5-2,5/4	4,3	4,6	2,3	6,4	10,4	21,8
RE10940	1,5-2,5/5	5,3	4,6	2,3	8	10,4	21,8
RE10941	1,5-2,5/6	6,7	4,6	2,3	10,7	10,4	21,8
RE10945	4-6/4	4,3	6,6	3,5	8,2	13,6	26,5
RE10946	4-6/5	5,3	6,6	3,5	9	13,6	26,5
RE10947	4-6/6	6,4	6,6	3,5	12	13,6	31,2

Инструменты:

Специализированные: HS-30J, SN-0725;

Многофункциональные: HS-06WF2C, SN-02WF-2C, LAS-005

Наконечники кабельные трубчатые с изоляцией

Назначение: для оконцевания многожильных проводников.

Метод монтажа: опрессовка. Материал: наконечник – медь с лужением, изоляция – нейлон (полиамид) самозатухающий.

Маркировка (размер): сечение провода (мм²) / длина металлической части наконечника (мм).

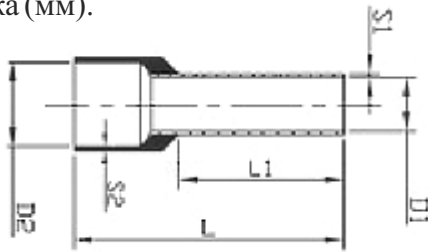

Инструменты (каждая модель рассчитана на определенный диапазон размеров наконечников, см. описания к инструментам):

HS-04wf, HS-06wf, HS-16wf, HS-35wf, SN-02wf, SN-06wf, SN-16wf, HSC 8-6-4, HSC 8-16-4, HSC 8-6-6

Артикул	Размер	L1	L	D1	D2	S1	S2	цвет изол.
RE11000	0,14/6	6	10	0,7	1,6	0,15	0,3	серый
RE11002	0,25/6	6	10	0,75	1,9	0,15	0,3	голубой
RE11003	0,25/8	8	12					
RE11004	0,34/6	6	10	0,8	1,9	0,15	0,3	бирюзов.
RE11005	0,34/8	8	12					
RE11006	0,5/6	6	12	1	2,6	0,15	0,3	оранж
RE11007	0,5/8	8	14					
RE11008	0,5/10	10	16					
RE11010	0,75/8	8	14	1,2	2,8	0,15	0,3	белый
RE11011	0,75/10	10	16					
RE11012	0,75/12	12	18					
RE11015	1/8	8	14	1,4	3	0,15	0,3	желтый
RE11016	1/10	10	16					
RE11017	1/12	12	18					
RE11019	1,5/8	8	14	1,7	3,5	0,15	0,3	красный
RE11020	1,5/10	10	16					
RE11021	1,5/12	12	18					
RE11022	1,5/18	18	24					
RE11023	2,5/8	8	14	2,2	4,2	0,15	0,3	синий
RE11024	2,5/10	10	16					
RE11025	2,5/12	12	18					

Артикул	Размер	L1	L	D1	D2	S1	S2	цвет изол.
RE11026	2,5/18	18	24	2,8	4,8	0,2	0,35	серый
RE11027	4/10	10	18					
RE11028	4/12	12	20					
RE11029	4/18	18	26	3,5	6,3	0,2	0,4	черный
RE11030	6/12	12	20					
RE11031	6/18	18	28	4,5	7,6	0,2	0,4	слон.кость
RE11032	10/12	12	20					
RE11033	10/18	18	28	5,8	8,8	0,2	0,4	зеленый
RE11034	16/12	12	24					
RE11035	16/18	18	28	7,3	11,2	0,2	0,4	коричн.
RE11037	25/16	16	30					
RE11039	25/22	22	36	8,3	12,7	0,2	0,4	бежевый
RE11040	35/16	16	30					
RE11043	35/25	25	39	10,3	15	0,3	0,5	оливковый
RE11044	50/20	20	36					
RE11045	50/25	25	40	13,5	16	0,4	0,6	желтый
RE11047	70/21	21	37					
RE11049	95/25	25	44	14,7	18	0,4	0,6	красный
RE11050	120/27	27	48					
RE11051	150/32	32	58	16,7	20	0,45	0,7	синий
				19,5	23	0,5	1	желтый

Наконечники кабельные трубчатые без изоляции

Назначение: для оконцевания многожильных проводников.

Метод монтажа: опрессовка. Материал: медь с лужением.

Маркировка (размер): сечение провода (мм²) / длина наконечника (мм).

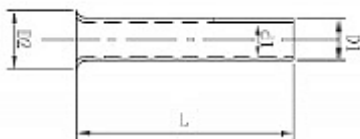

Инструменты (каждая модель рассчитана на определенный диапазон размеров наконечников, см. описания к инструментам):

HS-04wf, HS-06wf, HS-16wf, HS-35wf, SN-02wf, SN-06wf, SN-16wf, HSC 8-6-4, HSC 8-16-4, HSC 8-6-6

Артикул	Размер	L	d1	D1	D2
RE11120	0,5/6	6	1	1,3	1,8
RE11123	0,75/6	6	1,2	1,5	2,3
RE11129	1/10	10	1,4	1,7	2,5
RE11132	1,5/10	10	1,7	2	2,8
RE11136	2,5/7	7	2,2	2,5	3,4

Артикул	Размер	L	d1	D1	D2
RE11137	2,5/10	10	2,2	2,5	3,4
RE11142	4/9	9	2,8	3,2	4
RE11143	4/12	12	2,8	3,2	4
RE11148	6/12	12	3,5	3,9	4,7
RE11152	10/12	12	4,5	4,9	5,8

Наконечники кабельные трубчатые с изоляцией для двух проводов

Назначение: для оконцевания многожильных проводников с фиксацией одновременно двух проводов в одном наконечнике.

Метод монтажа: опрессовка.

Материал: наконечник – медь с лужением, изоляция – нейлон (полиамид) самозатухающий.

Маркировка (размер): $2 \times \text{сечение каждого из двух проводов (мм}^2\text{)} / \text{длина металлической части наконечника}$. Данный вид наконечников отличается от обычных трубчатых наконечников диаметром гильзы, рассчитанным на суммарное сечение двух проводов, и формой изоляции.



Артикул	Размер	L1	L	D1	D2	S1	S2	цвет изол.
RE11100	2*0,5/8	8	15	1,5	2,5/4,7	0,15	0,25	белый
RE11101	2*0,75/8	8	15	1,8	2,8/5,0	0,15	0,25	серый
RE11102	2*0,75/10	10	17	1,8	2,8/5,0	0,15	0,25	
RE11103	2*1/8	8	15	2,05	3,4/5,4	0,15	0,3	красный
RE11104	2*1/10	10	17	2,05	3,4/5,4	0,15	0,3	
RE11105	2*1,5/8	8	16	2,3	3,6/6,6	0,15	0,3	черный
RE11106	2*1,5/12	12	20	2,3	3,6/6,6	0,15	0,3	
RE11107	2*2,5/10	10	18,5	2,8	4,2/7,8	0,2	0,3	синий
RE11108	2*2,5/13	13	21,5	2,8	4,2/7,8	0,2	0,3	
RE11109	2*4/12	12	23	3,7	4,9/8,8	0,2	0,4	серый
RE11110	2*6/14	14	26	4,8	6,9/10,0	0,2	0,4	желтый
RE11111	2*10/14	14	26,5	6,4	7,6/12,8	0,2	0,5	красный
RE11112	2*16/14	14	31,5	8,3	9,6/18,6	0,3	0,5	синий

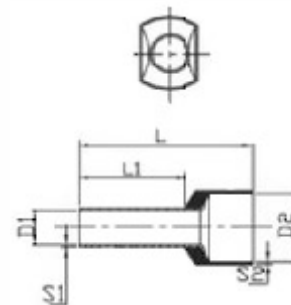

Инструменты (каждая модель рассчитана на определенный диапазон размеров наконечников, см. описания к инструментам):
 HS-04wf, HS-06wf, HS-16wf, HS-35wf, SN-02wf, SN-06wf, SN-16wf, HSC 8-6-4, HSC 8-16-4, HSC 8-6-6

Гильзы кабельные соединительные с изоляцией

Назначение: для соединения многожильных проводов.

Метод монтажа: опрессовка.

Материал: втулка – медь с лужением, изоляция – ПВХ (винил) самозатухающий.

Маркировка (размер): диапазон сечений (мм²).

Гильзы соединительные с изоляцией предназначены для быстрого и удобного соединения проводов друг с другом способом встык. При таком способе соединения, внутри гильзы не происходит нахлест одного провода на другой, и они не касаются друг друга. Надежный контакт между проводами обеспечивает медная луженая втулка гильзы.

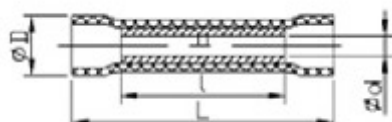

Инструменты:
 Специализированные: HS-30J, SN-0725;
 Многофункциональные: HS-06WF2C, SN-02WF-2C, LAS-005

Артикул	Размер	d	D	L	l	цвет изоляции
RE11310	0,25-1,5	2	5,6	23	15	красный
RE11311	1,5-2,5	2,4	6,2	23,5	15	синий
RE11312	4-6	3,6	8,1	25,5	15	желтый

Коннекторы кабельные плоские с частичной изоляцией «папы» и «мамы»

Назначение: для соединения многожильных проводов (с получением быстро разъединяемого соединения), а также оконцевания и подсоединения проводов к устройствам, имеющим контактные группы с плоскими штырями или разъемами.

Метод монтажа: опрессовка.

Материал: коннектор – медь с лужением, изоляция – ПВХ самозатухающий.

Маркировка (размер): диапазон сечений (мм²) / ширина*толщина штыря коннектора «папа», равные также размерам проема в ответном коннекторе «мама»(мм).

Коннекторы плоские с частичной изоляцией "папы"

Артикул	Размер	W	L	t	d	D	B	цвет изоляции
RE11280	0,25-1,5/2,8*0,5	2,8	18,5	0,5	2,1	3,8	10	красный
RE11281	0,25-1,5/2,8*0,8	2,8	18,5	0,8	1,8	3,8	10	красный
RE11282	0,25-1,5/4,8*0,5	4,5	19	0,5	2,1	3,8	10	красный
RE11283	0,25-1,5/4,8*0,8	4,5	19	0,8	1,8	3,8	10	красный
RE11284	0,25-1,5/6,3*0,8	6,3	21,1	0,8	1,8	3,8	10	красный
RE11285	1,5-2,5/2,8*0,5	2,8	18,5	0,5	2,7	4,2	10	синий
RE11286	1,5-2,5/2,8*0,8	2,8	18,5	0,8	2,4	4,2	10	синий
RE11287	1,5-2,5/4,8*0,5	4,5	19	0,5	2,7	4,2	10	синий
RE11288	1,5-2,5/4,8*0,8	4,5	19	0,8	2,4	4,2	10	синий
RE11289	1,5-2,5/6,3*0,8	6,3	21,1	0,8	2,3	4,2	10	синий
RE11290	4-6/6,3*0,8	6,3	24	0,8	3,5	5,4	13	желтый

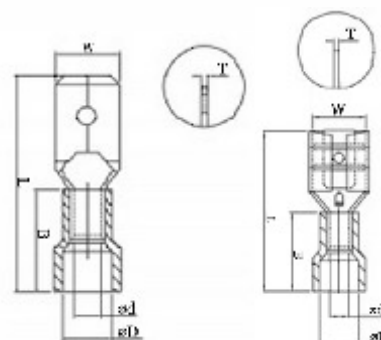

Коннекторы плоские с частичной изоляцией "мамы"

Артикул	Размер	W	L	t	d	D	B	цвет изоляции
RE11200	0,25-1,5/2,8*0,5	3,2	18,5	0,3	1,8	3,8	10	красный
RE11201	0,25-1,5/2,8*0,8	3,2	18,5	0,3	1,8	3,8	10	красный
RE11202	0,25-1,5/4,8*0,5	5	19	0,4	1,8	3,8	10	красный
RE11203	0,25-1,5/4,8*0,8	5	19	0,4	1,8	3,8	10	красный
RE11205	0,25-1,5/6,3*0,8	6,6	20,3	0,4	1,8	3,8	10	красный
RE11206	1,5-2,5/2,8*0,5	3,2	18,5	0,3	2,4	4,2	10	синий
RE11207	1,5-2,5/2,8*0,8	3,2	18,5	0,3	2,4	4,2	10	синий
RE11208	1,5-2,5/4,8*0,5	5	19	0,4	2,4	4,2	10	синий
RE11209	1,5-2,5/4,8*0,8	5	19	0,4	2,4	4,2	10	синий
RE11211	1,5-2,5/6,3*0,8	6,6	20,3	0,4	2,4	4,2	10	синий
RE11213	4-6/6,3*0,8	6,6	23,3	0,4	3,5	5,4	13	желтый

Инструменты:

Специализированные: HS-30J, SN-0725;

Многофункциональные: HS-06WF2C, SN-02WF-2C, LAS-005

Коннекторы кабельные плоские с полной изоляцией «мамы»

Назначение: для соединения многожильных проводов (с получением быстро разъединяемого полностью изолированного соединения), а также оконцевания проводов к устройствам, имеющим контактные группы с плоскими штырями.

Метод монтажа: опрессовка.

Материал: коннектор – медь с лужением, изоляция – ПВХ самозатухающий.

Для соединения проводов, коннекторы плоские с полной изоляцией «мама» используются вместе с коннекторами плоскими с частичной изоляцией «папа».

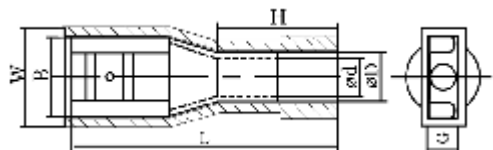

Инструменты:

Специализированные: HS-30J, SN-0725;

Многофункциональные: HS-06WF2C, SN-02WF-2C, LAS-005

Артикул	Размер	B	W	L	d	D	G	H	цвет изоляции
RE11253	0,25-1,5/6,3*0,8	6,8	9,6	23,7	1,8	3,9	6,4	7,4	красный
RE11257	1,5-2,5/6,3*0,8	6,8	9,6	23,7	2,3	4,2	6,4	7,4	синий
RE11258	4-6/6,3*0,8	6,8	9,6	24,1	3,5	5,5	6,4	7,4	желтый

Трубка термоусаживаемая с коэффициентом усадки 2:1 (тип HST-AP-2-1), подавляющая горение (НГ)

HST-AP-2-1 – термоусаживаемая трубка с толщиной стенок максимальной для своего класса (тонкостенные термоусаживаемые трубки с коэффициентом 2:1, не содержащие клеевой подслои).

- Подавляют горение (являются негорючими);
- Обладают высокой гибкостью (включая трубки большого диаметра);
- Большая скорость усадки материала.



Технические характеристики

Тип трубки	HST-AP-2-1
Коэффициент усадки	2:1
Материал	Полиолефин
Вид поставки товара (единица измерения)	Отрезки длиной 1м
Стандартные цвета трубок.	Черный, белый, красный, синий, желтый, зеленый, серый, прозрачный
Температура усадки, (°C)	125
Температура эксплуатации, (°C) (диапазон)	от -55 до 125
Продольная усадка трубки, (%)	≤ 8
Рабочее напряжение, (В)	600
Горючесть	VW—1, (подавляет процесс горения)
Удлинение до разрыва трубки, (%)	минимум 200
Устойчивость к высоким температурам (нагрев трубки до 250°C на протяжении 4 часов)	Отсутствие повреждений (растяжений и трещин)
Электрическая прочность (кВ/мм)	более 15
Удельное электрическое сопротивление (Ом/см)	более 1×10^{14}



Ассортимент термоусаживаемых трубок HST-AP-2-1

Артикул	Наименование*	Внутренний диаметр до усадки, мм	Внутренний диаметр после усадки, мм	Толщина стенки после усадки, мм
RE14101	0,8 / 0,4	1.1±0.2	0,50	0.22±0.05
RE14102	1 / 0,5	1.5±0.2	0,65	0.28±0.05
RE14103	1,5 / 0,75	2.0±0.2	0,85	0.32±0.05
RE14104	2 / 1	2.5±0.2	1,00	0.35±0.05
RE14105	2,5 / 1,25	3.0±0.2	1,30	0.38±0.05
RE14106	3 / 1,5	3.5±0.2	1,50	0.40±0.05
RE14107	3,5 / 1,75	4.0±0.2	1,80	0.42±0.05
RE14108	4 / 2	4.5±0.2	2,00	0.45±0.05
RE14109	4,5 / 2,25	5.0±0.2	2,30	0.50±0.08
RE14110	5 / 2,5	5.5±0.2	2,50	0.50±0.08
RE14111	6 / 3	6.5±0.2	3,00	0.55±0.08
RE14112	7 / 3,5	7.5±0.3	3,50	0.55±0.08
RE14113	8 / 4	8.5±0.3	4,00	0.60±0.08
RE14114	9 / 4,5	9.5±0.3	4,50	0.60±0.08
RE14115	10 / 5	10.5±0.3	5,00	0.60±0.08
RE14116	11 / 5,5	11.5±0.3	5,50	0.60±0.08
RE14117	12 / 6	12.5±0.3	6,00	0.60±0.08
RE14118	13 / 6,5	13.5±0.3	6,50	0.65±0.08
RE14119	14 / 7	14.5±0.3	7,00	0.65±0.08
RE14120	15 / 7,5	15.5±0.4	7,50	0.70±0.08
RE14121	16 / 8	16.5±0.4	8,00	0.70±0.08
RE14122	17 / 8,5	17.5±0.4	8,50	0.70±0.08
RE14123	18 / 9	19.0±0.5	9,00	0.80±0.15
RE14124	20 / 10	21.0±0.5	10,00	0.80±0.15
RE14125	22 / 11	23.0±0.5	11,00	0.80±0.15
RE14126	25 / 12,5	26.0±0.5	12,50	0.90±0.15
RE14128	30/15	31.5±0.7	15	0.95±0.15

* - номинальные размеры трубки до и после усадки, (мм)

Трубка термоусаживаемая с клеевым слоем (тип HST-AL-2-1 и HST-AL-3-1)

HST-AL – это полу гибкие термоусаживаемые трубки, содержащие сплошной клеевой слой (внутри трубки).

Трубки HST-AL-2-1 и HST-AL-3-1 различаются между собой коэффициентом усадки (соответственно, 2:1 и 3:1), а также толщиной стенок (см.таблицы с ассортиментом трубок).



Технические характеристики

Тип трубки	HST-AL-2-1	HST-AL-3-1
Коэффициент усадки	2:1	3:1
Материал	Полиолефин, клей	
Вид поставки товара (единица измерения)	Отрезки длиной 1м	
Стандартные цвета трубок.	Черный	Черный и прозрачный
Температура усадки, (°C)	125	
Температура размягчения клеевого слоя, (°C)	95	
Температура эксплуатации, (°C) (диапазон)	от -45 до 125	
Продольная усадка трубки, (%)	≤ 8	
Номинальное рабочее напряжение, (В)	≤ 600	
Горючесть	Материал трубки: подавляет процесс горения; Клей: не подавляет процесс горения.	
Удлинение до разрыва трубки, (%)	минимум 300	
Коэффициент абсорбции воды, (%)	до 0,2	
Электрическая прочность (кВ/мм)	>15	
Уд. электрическое сопротивление (Ом/см)	>1x10 ¹⁴	

Ассортимент термоусаживаемых трубок HST-AL-2-1

Артикул	Наименование*	Внутренний диаметр до усадки, мм	Внутренний диаметр после усадки, мм	Толщина стенки после усадки, мм	Толщина слоя клея после усадки, мм
RE14200	1,6/0,8	1.6	0.8	0.60±0.15	0.3±0.1
RE14201	2,4/1,2	2.4	1.2	0.70±0.15	0.35±0.1
RE14202	3,2/1,6	3.2	1.6	0.70±0.15	0.35±0.1
RE14203	4,8/2,4	4.8	2.4	0.80±0.15	0.4±0.1
RE14204	6,4/3,2	6.4	3.2	0.80±0.15	0.4±0.1
RE14205	7,9/3,9	7.9	3.9	0.90±0.15	0.45±0.1
RE14206	9,5/4,8	9.5	4.8	0.90±0.15	0.45±0.1
RE14207	12,7/6,4	12.7	6.4	0.95±0.20	0.45±0.1
RE14208	15,9/7,9	15.9	7.9	0.95±0.20	0.45±0.1
RE14209	19,1/9,5	19.1	9.5	1.0±0.20	0.45±0.1
RE14210	25,4/12,7	25.4	12.7	1.1±0.20	0.50±0.1
RE14211	31,8/15	31.8	15	1.15±0.20	0.50±0.1
RE14212	38,1/19	38.1	19	1.25±0.20	0.50±0.1
RE14213	44,5/22	44.5	22	1.35±0.20	0.55±0.1
RE14214	50/25,4	50.8	25.4	1.5±0.25	0.60±0.1

Ассортимент термоусаживаемых трубок HST-AL-3-1

Артикул	Наименование*	Внутренний диаметр до усадки, мм	Внутренний диаметр после усадки, мм	Толщина стенки после усадки, мм	Толщина слоя клея после усадки, мм
RE14220	3,2/1	3.2	1.0	0.90±0.15	0.35±0.10
RE14221	4,8/1,6	4.8	1.6	1.00±0.15	0.40±0.10
RE14222	6,4/2,2	6.4	2.20	1.25±0.15	0.45±0.12
RE14223	7,9/2,7	7.9	2.70	1.30±0.15	0.50±0.12
RE14224	9,5/3,2	9.5	3.20	1.40±0.15	0.50±0.12
RE14225	12,7/4,2	12.7	4.20	1.70±0.15	0.50±0.12
RE14226	15/5,2	15.0	5.20	1.80±0.15	0.55±0.15
RE14227	19,1/6,3	19.1	6.30	1.95±0.15	0.55±0.15
RE14228	25,4/8,5	25.4	8.50	2.05±0.20	0.55±0.15
RE14229	30/10,2	30.0	10.20	2.20±0.20	0.60±0.15
RE14230	39/13,5	39.0	13.50	2.50±0.20	0.60±0.15
RE14231	50/17	50.0	17.00	2.80±0.25	0.70±0.15
RE14232	64/21	64	21.00	3.00±0.25	0.70±0.15
RE14233	75/25	75	25.00	3.00±0.30	1.00±0.20
RE14234	90/30	90	30.00	3.00±0.30	1.00±0.20
RE14235	100/34	100	34.00	3.00±0.30	1.00±0.20
RE14236	125/42	125	42.00	3.00±0.30	1.00±0.20

* - номинальные размеры трубки до и после усадки, (мм)

Среднестенные и толстостенные трубки термоусаживаемые с клеевым слоем высоковольтные (тип HST-MW-AL и HST-TW-AL)

«HST-MW-AL и HST-TW-AL – это термоусаживаемые трубки, с увеличенной толщиной стенок и содержащие сплошной клеевой слой (внутри трубки). Среднестенная трубка (HST-MW-AL) – это трубка со стенками увеличенной толщины и клеевым слоем, выдерживающая рабочее напряжение до 10кВ. Данный тип трубок обладает повышенной износостойкостью и одновременно нормальной гибкостью. Толстостенная трубка (HST-TW-AL) – это трубка со стенками максимальной толщины и клеевым слоем, выдерживающая рабочее напряжение до 15кВ. Такая трубка обладает самым высоким уровнем износостойкости (из полиолефиновых трубок).



Технические характеристики

Тип трубки	HST-MW-AL	HST-TW-AL
Материал	Полиолефин, клей	
Вид поставки товара (единица измерения)	Отрезки длиной 1м	
Стандартные цвета трубок.	Черный	
Рабочее напряжение, (В)	≤ 10000	≤ 15000
Температура усадки, (°С)	125	
Температура размягчения клеевого слоя, (°С)	95	
Температура эксплуатации, (°С) (диапазон)	от -45 до 125	
Продольная усадка трубки, (%)	≤ 10	
Горючесть	Материал трубки: подавляет процесс горения;	
Удлинение до разрыва трубки, (%)	минимум 300	
Коэффициент абсорбции воды, (%)	до 0,5	
Электрическая прочность (кВ/мм)	>20	
Удельное электрическое сопротивление (Ом/см)	>1x10 ¹⁴	

Ассортимент термоусаживаемых трубок HST-MW-AL

Артикул	Наименование*	Внутренний диаметр до усадки, мм	Внутренний диаметр после усадки, мм	Толщина стенки после усадки, мм	Толщина слоя клея после усадки, мм
RE14240	4/1	4	1	1,1 +/- 0,20	0,30 +/- 0,10
RE14250	6/2	6	2	1,1 +/- 0,20	0,30 +/- 0,10
RE14251	8/2	8	2	1,4 +/- 0,20	0,30 +/- 0,10
RE14253	10.2/3	10,2	3	1,4 +/- 0,20	0,35 +/- 0,10
RE14254	12/3	12	3	1,4 +/- 0,20	0,35 +/- 0,10
RE14255	16/5	16	5	1,5 +/- 0,20	0,40 +/- 0,10
RE14256	19.1/5.6	19,1	5,6	2,0 +/- 0,20	0,45 +/- 0,10
RE14257	22/6	22	6	2,0 +/- 0,20	0,45 +/- 0,10
RE14258	25.4/8	25,4	8	2,0 +/- 0,20	0,45 +/- 0,10
RE14260	33/8	33	8	2,0 +/- 0,20	0,45 +/- 0,10
RE14263	43.2/12.7	43,2	12,7	2,2 +/- 0,20	0,50 +/- 0,10
RE14265	65/19	65	19	2,5 +/- 0,25	0,50 +/- 0,10
RE14267	85/25	85	25	2,8 +/- 0,30	0,50 +/- 0,10
RE14269	115/34	115	34	3,1 +/- 0,30	0,60 +/- 0,20
RE14270	130/36	130	36	3,1 +/- 0,30	0,60 +/- 0,20
RE14272	160/50	160	50	3,1 +/- 0,30	0,60 +/- 0,20

Ассортимент термоусаживаемых трубок HST-TW-AL

Артикул	Наименование*	Внутренний диаметр до усадки, мм	Внутренний диаметр после усадки, мм	Толщина стенки после усадки, мм	Толщина слоя клея после усадки, мм
RE14276	Ф9/3	9	3,0	2.0±0.20	0.35±0.10
RE14278	Ф16/5	16	5,0	2.0±0.20	0.35±0.10
RE14280	Ф22/6	22	6,0	2.5±0.20	0.40±0.10
RE14282	Ф33/8	33	8,0	3.2±0.25	0.60±0.15
RE14284	Ф43.2/12	43,2	12,0	4.3±0.20	0.70±0.20
RE14285	Ф55/16	55	16,0	4.3±0.20	0.70±0.20
RE14286	Ф65/19	65	19,0	4.3±0.20	0.70±0.20
RE14288	Ф85/25	85	25,0	4.3±0.20	0.70±0.20
RE14289	Ф95/30	95	30,0	4.3±0.20	0.70±0.20
RE14290	Ф105/30	105	30,0	4.3±0.20	0.70±0.20
RE14293	Ф130/40	130	40,0	4.3±0.20	0.70±0.20

* - номинальные размеры трубки до и после усадки, (мм)

Трубка термоусаживаемая высоковольтная (до 20кВ) с антитрекинговыми свойствами, подавляющая горение (тип HST-B-20)

Достоинства трубок типа «HST-B-20»:

- Рассчитаны на рабочее напряжение от 1000В до 20000В;
- Подходят для изоляции высоковольтных шин (до 20кВ);
- Не поддерживают процесс горения;
- Обладают антитрекинговыми свойствами и препятствуют дугообразованию;
- Не содержат галогенов.



Технические характеристики

Тип трубки	HST-B-20
Трекинг (тест при напряжении 2,5кВ на протяжении 60 минут)	Трекинг не выявлен
Коэффициент усадки	≥ 3:1
Материал	Полиолефин
Вид поставки товара	Бухты (25м)
Стандартные цвета трубок	Кирпично-красный
Температура усадки, (°C)	120
Температура эксплуатации, (°C) (диапазон)	от -40 до +100 (кратковременно до 175)
Горючесть	VW—1, (подавляет процесс горения)
Прочность на растяжение, (МПа)	минимум 8
Электрическая прочность (кВ/мм)	23
Удельное электрическое сопротивление (Ом/см)	более 1x10 ¹³

Ассортимент термоусаживаемых трубок HST-B-20

Артикул	Наименование*	Внутренний диаметр до усадки, мм	Внутренний диаметр после усадки, мм	Толщина стенки после усадки, мм
RE14310	20 / 6	20	6	2,2±0,3
RE14311	28 / 9	28	9	2,6±0,3
RE14312	33 / 10	33	10	2,8±0,3
RE14313	38,1 / 12	38,1	12	2,8±0,3
RE14314	43,2 / 14	43,2	14	3,0±0,3
RE14315	55 / 16	55	16	3,0±0,3
RE14316	65 / 19	65	19	3,0±0,3
RE14317	75 / 22	75	22	3,0±0,3
RE14318	85 / 25	85	25	3,2±0,3
RE14319	95 / 30	95	30	3,2±0,3
RE14320	115 / 34	115	34	3,3±0,3
RE14321	130 / 36	130	36	3,3±0,3
RE14322	160 / 50	160	50	3,3±0,3
RE14323	180 / 56	180	56	3,3±0,3
RE14324	230 / 76	230	76	3,3±0,3

* - номинальные размеры трубки до и после усадки, (мм)

Перчатки термоусаживаемые

Материал: полиолефин, слой термоплавкого клея. Цвет: черный. Маркировка: количество пальцев (жил кабеля) * сечение провода, на которое рассчитаны пальцы перчатки (мм²).



Артикул	Наименование краткое	Внутр. диаметр манжеты		Внутр. диаметр пальцев		Площадь сечения (пальцы), мм ²
		Начальный	Номинальный после усадки	Начальный	Номинальный после усадки	
502485	ТУП 3*25-50мм ² , с клеем	50	26	25	7	25 - 50
502486	ТУП 3*70-120мм ² , с клеем	75	38	32	10	70 - 120
502487	ТУП 3*150-240мм ² , с клеем	86	48	40	14	150 - 240
502490	ТУП 4*10-16мм ² , с клеем	40	22	15	5	10 - 16
502491	ТУП 4*25-50мм ² , с клеем	53	25	20	5	25 - 50
502492	ТУП 4*70-120мм ² , с клеем	73	33	24	8	70 - 120
502493	ТУП 4*150-240мм ² , с клеем	86	40	34	11	150 - 240