

P

MANUAL DE INSTRUÇÕES

GR

ΕΓΧΕΙΡΙΔΙΟ ΧΡΗΣΗΣ ΚΑΙ ΣΥΝΤΗΡΗΣΗΣ

TR

MOTORLU TIRPAN KULLANIM KILAVUZU

CZ

NÁVOD K POUŽITÍ

RUS

УК ИНСТРУКЦИЯ ПО ЭКСПЛУАТАЦИИ

PL

INSTRUKCJA OBSŁUGI I KONSERWACJI



our power, your passion



Pubbl. 61250261B - Mar/2012 - Grafitalia - RE - Printed in Italy

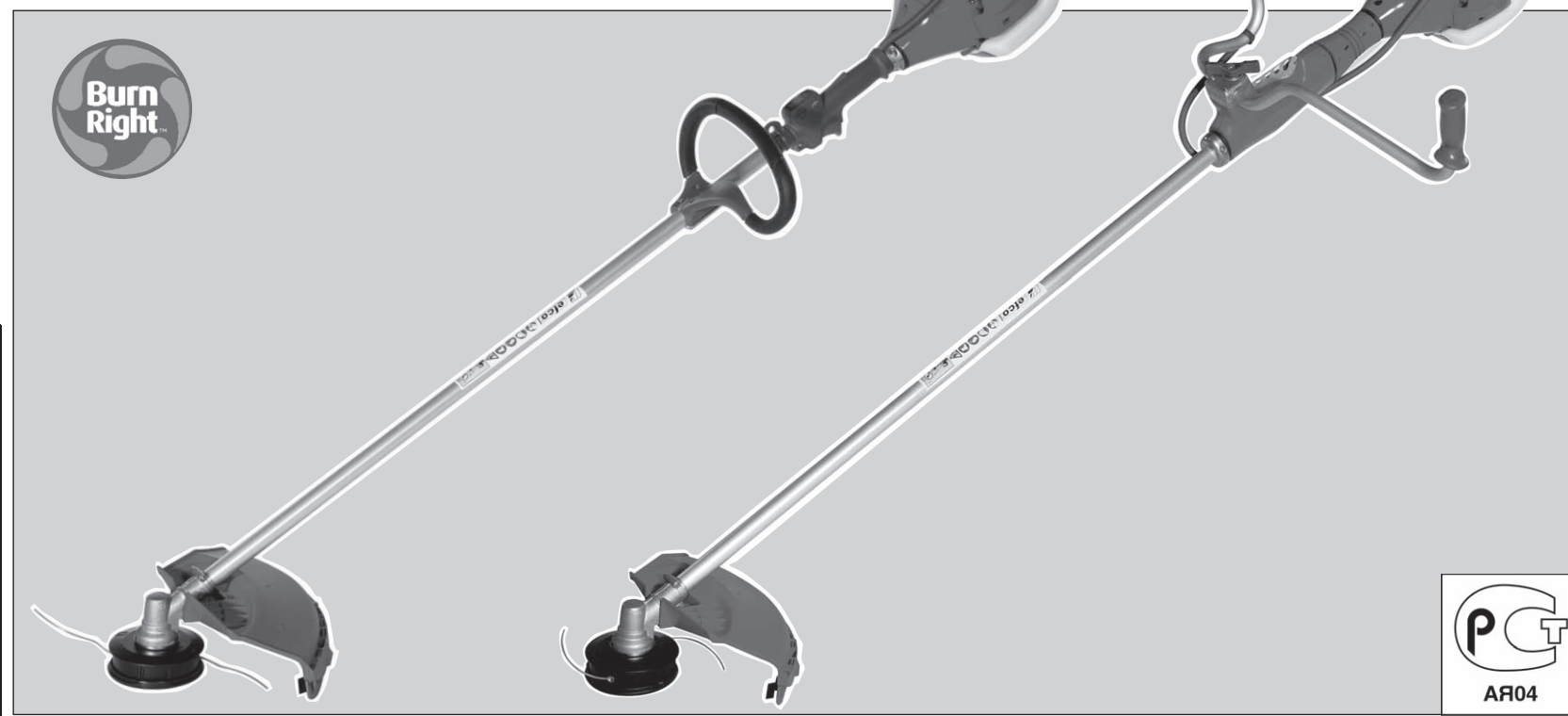

we care

Quality Ethics Environment  
ISO 9001 - SA 8000 - ISO 14001DS 3800 (36.3 cm<sup>3</sup>) - DS 4200 (40.2 cm<sup>3</sup>)

P

## INTRODUÇÃO

## TRADUÇÃO DAS INSTRUÇÕES ORIGINAIS

Para um emprego correcto da roçadora e para evitar os acidentes, não iniciar o trabalho sem ler com atenção este manual. O índice ajudará a encontrar a página do manual onde se encontram as descrições de funcionamento dos diversos componentes e as instruções para o necessário controle e para a manutenção da roçadora.

N.B. As descrições e as ilustrações contidas neste manual não se consideram rigorosamente obrigatórias. A empresa reservase ao direito de eventuais modificações sem ter de pôr em dia o presente manual.

GR

## ΕΙΣΑΓΩΓΗ

## ΜΕΤΑΦΡΑΣΗ ΟΔΗΓΙΩΝ ΠΡΩΤΟΤΥΠΟΥ

Για μια σωστή χρήση του θαμνοκοπτικού και για την αποφυγή ατυχημάτων, σας συμβουλεύουμε να μην αρχίσετε την εργασία πριν διαβάσετε με πολύ προσοχή το παρόν εγχειρίδιο. Στο εγχειρίδιο, θα βρείτε τις εξηγήσεις λειτουργίας των διαφόρων εξαρτημάτων και τις οδηγίες για τους αναγκαίους ελέγχους και συντήρηση.

ΣΗΜ. Οι περιγραφές και οι ενδείξεις που περιέχονται στο παρόν εγχειρίδιο δεν θεωρούνται απαραίτητα δεσμευτικές. Η Εταιρία επιφυλάσσεται να επιφέρει μετατροπές χωρίς απαραίτητα να ενημερώνει περιοδικά το παρόν εγχειρίδιο.

TR

## GİRİŞ

## ORIJİNAL TALİMATLARIN ÇEVİRİSİ

Motorlu tirpanı doğru kullanmak ve kazaları önlemek için nasıl çalıştığını ve bakımının nasıl yapıldığını öğrenen kullanım kılavuzunun tamamını dikkatle okumadan cihazınızı çalıştırmayın.

NOT: Bu kılavuzda hangi çizimlerin ve teknik özelliklerin bulunması gerektiği her bir ülkenin kanunlarına göre değişebileceğinden, imalatçı firma tarafından kullanıcıya bildirilmeden değiştirilebilir.

CZ

## ÚVOD

## PŘEKLAD PŮVODNÍCH POKYNŮ

Před prvním použitím křovinořezu si pozorně přečtěte tento návod, abyste mohli křovinořez správně používat a zabránili tak možným úrazům. V tomto návodu najdete vysvětlení chodu různých částí křovinořezu a pokyny k nutným kontrolám a údržbě.

Pozn.: Ilustrace a popisy, uvedené v tomto návodu, nejsou přísně závazné. Výrobce si vyhrazuje právo na provádění případných změn bez povinnosti aktualizace tohoto návodu.

RUS

UK

## ВВЕДЕНИЕ

## ПЕРЕВОД ОРИГИНАЛЬНЫХ ИНСТРУКЦИЙ

Для правильного использования кустореза, во избежание несчастных случаев, нельзя начинать работу без тщательного изучения настоящей инструкции. Вы найдете здесь пояснения относительно некоторых частей кустореза, а также инструкции по необходимым проверкам и обслуживанию.

ВНИМАНИЕ: Иллюстрации и спецификации в данной инструкции могут быть без уведомления изменены производителем в соответствии с требованиями страны, где производится продажа настоящего изделия.

PL

## WPROWADZENIE

## TŁUMACZENIE INSTRUKCJI ORYGINALNYCH

Przed przystąpieniem do pracy, należy zapoznać się z treścią niniejszej instrukcji obsługi, a w szczególności z zasadami bezpieczeństwa. Instrukcja zawiera wyjaśnienia dotyczące działania różnych części składowych urządzenia oraz instrukcje dotyczące przeprowadzania niezbędnych czynności kontrolnych oraz konserwacji.

UWAGA! Opisy oraz ilustracje zawarte w niniejszej instrukcji nie zawsze dokładnie odzwierciedlają stan faktyczny. Producent zastrzega sobie prawo wnoszenia zmian i nie zobowiązuje się do każdorazowej aktualizacji instrukcji.



ATENÇÃO !!!



## RISCO DE PREJUÍZO AUDITIVO

NAS NORMAIS CONDIÇÕES DE UTILIZAÇÃO, ESTA MÁQUINA PODE COMPORTAR PARA O OPERADOR ENCARRREGADO UM NÍVEL DE EXPOSIÇÃO PESSOAL DIÁRIA AO RUIDO IGUAL OU SUPERIOR A

85 dB (A)



DİKKAT!!!



## İŞİTME KAYBI RİSKİ

NORMAL ŞARTLARDA BU MOTORUN KULLANIMI SİRASINDA KULLANICI GÜNLÜK

85 dB (A)

VE ÜSTÜ GÜRÜLTÜYE MARUZ KALABİLİR.



ВНИМАНИЕ!!!



## ОПАСНОСТЬ ПОВРЕЖДЕНИЯ СЛУХА

При нормальных условиях эксплуатации уровень шума от этой машины превышает

85 dB (A)

используйте защитные средства



ΠΡΟΣΟΧΗ !!!



## ΚΙΝΔΥΝΟΣ ΑΚΟΥΣΤΙΚΗΣ ΒΛΑΒΗΣ

ΣΕ ΚΑΝΟΝΙΚΕΣ ΣΥΝΘΗΚΕΣ ΧΡΗΣΗΣ ΑΥΤΟ ΤΟ ΜΗΧΑΝΗΜΑ ΜΠΟΡΕΙ ΝΑ ΠΡΟΚΑΛΕΣΕΙ, ΓΙΑ ΤΟ ΧΕΙΡΙΣΤΗ, ΕΝΑ ΠΟΣΟΣΤΟ ΗΜΕΡΗΣΙΑΣ ΠΡΟΣΩΠΙΚΗΣ ΕΚΘΕΣΗΣ ΣΤΟ ΘΟΡΥΒΟ ΙΣΗ Ή ΑΝΩΤΕΡΗ ΤΗΣ.

85 dB (A)



POZOR!!!



## NEBEZPEČÍ POŠKOZENÍ SLUCHU

PŘI NORMÁLNÍM POUŽÍVÁNÍ SE OBSLUHA TOHOTO PŘÍSTROJE VYSTAVUJE DENNÍ HLADINĚ HLUKU ROVNAJÍCÍ SE NEBO VĚTŠÍ NEŽ

85 dB (A)



UWAGA!!!



## ZAGROŻENIE USZKODZENIA SŁUCHU

W ZWYKŁYCH WARUNKACH UŻYTKOWANIA URZĄDZENIE TO POWODUJE NARAŻENIE OPERATORA NA DZIENNY POZIOM HAŁASU RÓWNY LUB WYŻSZY NIŻ

85 dB (A)

**P INDICE**

INTRODUÇÃO _____	78	UTILIZAÇÃO _____	108
EXPLICAÇÃO DOS SÍMBOLOS E ADVERTÊNCIAS		MANUTENÇÃO _____	124
DE SEGURANÇA _____	80-81	ARMAZENAGEM _____	136
COMPONENTES DA ROÇADORA _____	82	DADOS TECNICO _____	138
NORMAS DE SEGURANÇA _____	84	DECLARAÇÃO DE CONFORMIDADE _____	142
MONTAGEM _____	90	TABELA DE MANUTENÇÃO _____	144
PARA DAR PARTIDA _____	98	RESOLUÇÃO DE PROBLEMAS _____	147
PARAGEM DO MOTOR _____	108	CERTIFICADO DE GARANTIA _____	150

**GR ΠΕΡΙΕΧΟΜΕΝΑ**

ΕΙΣΑΓΩΓΗ _____	78	ΧΡΗΣΗ _____	108
ΕΡΜΗΝΕΙΑ ΣΥΜΒΟΛΩΝ ΚΑΙ ΚΑΝΟΝΕΣ		ΣΥΝΤΗΡΗΣΗ _____	124
ΑΣΦΑΛΕΙΑΣ _____	80-81	ΑΠΟΘΗΚΕΥΣΗ _____	136
ΕΞΑΡΤΗΜΑΤΑ ΤΟΥ ΘΑΜΝΟΚΟΠΤΙΚΟΥ	82	ΤΕΧΝΙΚΑ ΣΤΟΙΧΕΙΑ _____	138
ΠΡΟΔΙΑΓΡΑΦΕΣ ΑΣΦΑΛΕΙΑΣ _____	84	ΔΗΛΩΣΗ ΠΙΣΤΟΤΗΤΑΣ _____	142
ΣΥΝΑΡΜΟΛΟΓΗΣΗ _____	90	ΠΙΝΑΚΑΣ ΣΥΝΤΗΡΗΣΗΣ _____	144
ΕΚΚΙΝΗΣΗ _____	98	ΑΝΤΙΜΕΤΩΠΙΣΗ ΠΡΟΒΛΗΜΑΤΩΝ _____	147
ΣΤΑΣΗ ΜΟΤΕΡ _____	108	ΠΙΣΤΟΠΟΙΗΤΙΚΟ ΕΓΓΥΗΣΗΣ _____	150

**TR İÇİNDEKİLER**

Giriş _____	78	KULLANIM _____	108
SEMBOLLER VE İKAZ İŞARETLERİNİN		BAKIM _____	124
AÇIKLAMALARI _____	80-81	MUHAFAZA _____	136
MOTORLU TIRPANIN PARÇALARI _____	82	TEKNİK ÖZELLİKLER _____	138
GÜVENLİK ÖNLEMLERİ _____	85	UYGUNLUK BEYANI _____	142
MONTAJ _____	90	BAKIM TABLOSU _____	145
ÇALIŞTIRMAYA GEÇİŞ _____	98	PROBLEM GİDERME _____	148
MOTOR DURDURULMASI _____	108	GARANTI SERTİFİKASI _____	150

**CZ OBSAH**

ÚVOD _____	78	POUŽITÍ _____	109
VYSVĚTLENÍ SYMBOLŮ A		ÚDRŽBA _____	127
BEZPEČNOSTNÍCH UPOZORNĚNÍ _____	80-81	SKLADOVÁNÍ _____	137
SOUČÁSTI KŘOVINOŘEZU _____	82	TECHNICKÉ ÚDAJE _____	138
PRAVIDLA BEZPEČNOSTI _____	86	ES PROHLÁŠENÍ O SHODĚ _____	142
MONTÁŽ _____	91	TABULKA ÚDRŽBY _____	145
SPOUŠTĚNÍ _____	99	ŘEŠENÍ PROBLÉMŮ _____	148
VYPNUTÍ MOTORU _____	109	ZÁRUČNÍ PODMÍNKY _____	151

**RUS UK СОДЕРЖАНИЕ**

ВВЕДЕНИЕ _____	78	ПРАВИЛА ПОЛЬЗОВАНИЯ _____	109
ЗНАЧЕНИЕ ПРЕДУПРЕДИТЕЛЬНЫХ СИМВОЛОВ		ТЕХНИЧЕСКОЕ ОБСЛУЖИВАНИЕ _____	125
И ПРАВИЛА БЕЗОПАСНОСТИ _____	80-81	ХРАНЕНИЕ _____	137
ДЕТАЛИ БЕНЗОКОСЫ _____	82	ТЕХНИЧЕСКИЕ ХАРАКТЕРИСТИКИ _____	138
МЕРЫ ПРЕДОСТОРОЖНОСТИ _____	86	ЗАЯВЛЕНИЕ О СООТВЕТСТВИИ _____	142
СБОРКА _____	91	ТАБЛИЦА ТЕХОБСЛУЖИВАНИЯ _____	146
ВКЛЮЧЕНИЕ _____	99	ПОИСК И УСТРАНЕНИЕ НЕИСПРАВНОСТЕЙ _____	149
ОСТАНОВКА ДВИГАТЕЛЯ _____	109	ГАРАНТИЙНЫЙ СЕРТИФИКАТ _____	151

**PL SPIS TREŚCI**

WPROWADZENIE _____	78	UŻYTKOWANIE _____	109
ZNACZENIE SYMBOLI I OSTRZEŻEŃ		KONSERWACJA _____	125
PRZED ZAGROŻENIAMI _____	80-81	PRZECHOWYWANIE _____	137
KOMPONENTY KOSY SPALINOWEJ _____	82	DANE TECHNICZNE _____	138
NORMY BEZPIECZEŃSTWA _____	87	DEKLARACJA ZGODNOŚCI _____	142
MONTAŻ _____	91	TABELA KONSERWACJI _____	146
URUCHAMIANIE _____	99	ROZWIĄZYWANIE PROBLEMÓW _____	149
ZATRZYMANIE SILNIKA _____	109	CERTYFIKAT GWARANCYJNY _____	151

**P** EXPLIÇÃAO DE SIMBOLOS E ADVERTENCIAS DE SEGURANÇA

**GR** ΕΡΜΗΝΕΙΑ ΣΥΜΒΟΛΩΝ ΚΑΙ ΚΑΝΟΝΕΣ ΑΣΦΑΛΕΙΑΣ

**TR** SEMBOLLER VE İKAZ İŞARETLERİ

**CZ** VYSVĚTLENÍ SYMBOLŮ A BEZPEČNOSTNÍCH UPOZORNĚNÍ

**RUS UK** ОБЪЯСНЕНИЕ СИМВОЛОВ И МЕРЫ ПРЕДОСТОРОЖНОСТИ

**PL** ZNACZENIE SYMBOLI I OSTRZEŻENÍ PRZED ZAGROŻENIAMI



1

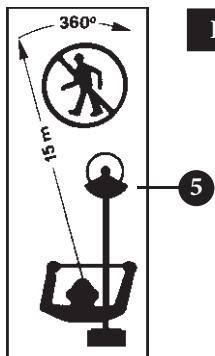

5



2



3



6



4



7

**P**

- 1 - Antes de utilizar a máquina, leia o manual de instruções.
- 2 - Usar capacete, botas, macacão e protetor auricular.
- 3 - Utilize calçado protector e luvas quando manejar discos metálicos ou de plástico.
- 4 - Preste atenção ao lançamento de objectos.
- 5 - Manter as pessoas a 15 m de distância.
- 6 - **AVISO!** - As superfícies podem estar quentes!
- 7 - Tenha em particular atenção o efeito de contragolpe. Pode ser muito perigoso.

**GR**

- 1 - Διαβάστε το βιβλιαράκι χρήσης και συντήρησης πριν χρησιμοποιήσετε αυτό το μηχάνημα.
- 2 - Φοράτε προστατευτικό κράνος, γυαλιά και ωτοασπίδες.
- 3 - Φοράτε προστατευτικά υποδήματα και γάντια χρησιμοποιώντας μεταλλικούς ή πλαστικούς δίσκους.
- 4 - Προσοχή στην εκτόξευση αντικειμένων.
- 5 - Απομακρύνετε άλλα άτομα τουλάχιστον 15 m από το σημείο εργασίας.
- 6 - **ΠΡΟΣΟΧΗ!** - Οι επιάνειες μπορεί να είναι θερμές!
- 7 - Δώστε ιδιαίτερη στα κλωσήματα. Μπορεί να είναι επικίνδυνα.

**TR**

- 1 - Motorlu tirpanı kullanmadan önce kullanım kılavuzunu okuyun.
- 2 - Kask, gözlük ve kulaklık takın.
- 3 - Metal disk ve plastiklerden yapılmış koruma botu ve eldiveni giyiniz.
- 4 - Fırlayan cisimlere dikkat ediniz.
- 5 - İnsanlardan 15 m kadar uzakta çalışın.
- 6 - **UYARI!** - Yüzeyler sıcak olabilir!
- 7 - Geri tepme olayına özellikle dikkat ediniz. Tehlikeli olabilir.

**CZ**

- 1 - Před prvním použitím křovinořezu si pozorně přečtěte návod k použití a údržbě.
- 2 - Používejte ochrannou helmu, brýle a sluchátka.
- 3 - Při použití kovových nebo plastových kotoučů noste ochrannou obuv a rukavice.
- 4 - Pozor na vymrštěné předměty.
- 5 - V okruhu 15 m nesmí stát jiné osoby.
- 6 - **UPOZORNĚNÍ!** - Povrch může být horký!
- 7 - Věnujte zvláštní pozornost jevu zpětného vrhu. Zpětný vrh může být nebezpečný.

**RUS**

**UK**

- 1 - Перед эксплуатации машины прочтите руководство по эксплуатации.
- 2 - Наденьте каску, защитные очки и наушники.
- 3 - Наденьте защитные обувь и перчатки при работе с металлическими или пластмассовыми дисками.
- 4 - Обратите внимание на метание предметов.
- 5 - Держите посторонних на расстоянии не менее 15 m.
- 6 - **ВНИМАНИЕ!** - Поверхности могут быть горячими!
- 7 - Уделяйте особое внимание явлению отдачи. Она может быть опасной.

**PL**

- 1 - Przed przystąpieniem do użytkowania urządzenia należy dokładnie zapoznać się z instrukcją obsługi i konserwacji.
- 2 - Założyć kask, okulary i słuchawki ochronne.
- 3 - Podczas pracy z tarczą stalową lub z tworzywa należy zawsze nosić obuwie robocze oraz rękawice ochronne.
- 4 - Pracująca kosa może z dużą siłą wyrzucić przedmioty znajdujące się na powierzchni roboczej. Zachować ostrożność.
- 5 - Osoby postronne powinny znajdować się w odległości 15 m.
- 6 - **OSTRZEŻENIE!** - Powierzchnie mogą być nagrzane!
- 7 - Uważać na możliwość odbicia pilarki. Odbicie może być niebezpieczne.

**P** EXPLIÇÃO DE SIMBOLOS E ADVERTENCIAS DE SEGURANÇA

**GR** ΕΡΜΗΝΕΙΑ ΣΥΜΒΟΛΩΝ ΚΑΙ ΚΑΝΟΝΕΣ ΑΣΦΑΛΕΙΑΣ

**TR** SEMBOLLER VE İKAZ İŞARETLERİ

**CZ** VYSVĚTLENÍ SYMBOLŮ A BEZPEČNOSTNÍCH UPOZORNĚNÍ

**RUS UK** ОБЪЯСНЕНИЕ СИМВОЛОВ И МЕРЫ ПРЕДОСТОРОЖНОСТИ

**PL** ZNACZENIE SYMBOLI I OSTRZEŻENÍ PRZED ZAGROŻENIAMI

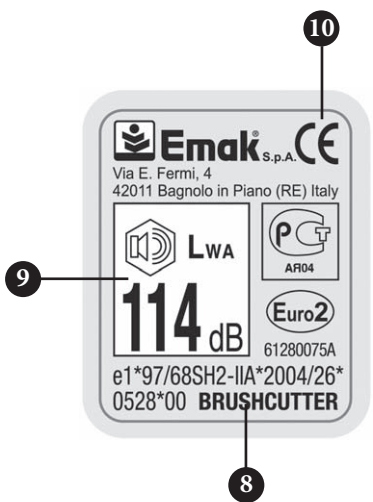

**P** 8 - Tipo de máquina: **ROÇADORA**  
9 - Nivel potencia acústica garantido  
10 - Marca CE de conformidade  
11 - Número de série  
12 - Ano de fabrico.  
13 - Velocidade máx. do veio de saída, RPM

**CZ** 8 - Typ stroje: **KŘOVINOŘEZU**  
9 - Zaručená hladina akustického výkonu  
10 - Značka CE o souladu s předpisy ES  
11 - Sériové číslo  
12 - Rok výroby.  
13 - Max. otáčky výstupního hřídele, ot/min

**GR** 8 - Τύπος μηχανήματος: **ΘΑΜΝΟΚΟΠΤΙΚΟΥ**  
9 - Εγγυημένη σταθμη ακουστικής ισχύος  
10 - Σήμα συμμόρφωσης CE  
11 - Αριθμός σειράς  
12 - Έτος κατασκευής.  
13 - Μέγιστη ταχύτητα περιστροφής άξονα εξόδου, Σ.Α.Λ.

**RUS UK** 8 - Тип машины: **БЕНЗОКОСЫ**  
9 - Гарантированный уровень акустической мощности  
10 - Марка соответствия требованиям CE  
11 - Серийный номер  
12 - Год изготовления.  
13 - Максимальная частота вращения выходного вала, об/мин



**TR** 8 - Makine tipi: **MOTORLU TIRPANIN**  
9 - Garanti edilen akustik güç düzeyi  
10 - CE uygunluk işareti  
11 - Seri numarası  
12 - Üretim yılı.  
13 - Çıkış şaftının maksimum hızı, Devir

**PL** 8 - Typ urządzenia: **KOSY SPALINOWEJ**  
9 - Moc akustyczna gwarantowana  
10 - Symbol zgodności CE  
11 - Numer seryjny  
12 - Rok produkcji.  
13 - Maks. prędkość wałka zdawczego, obr/min



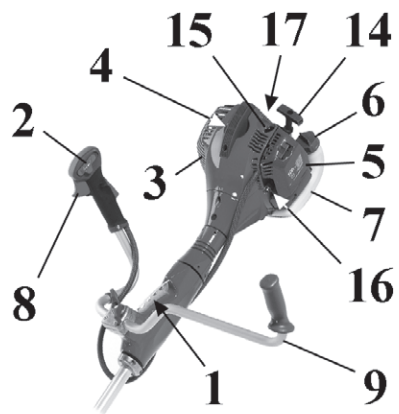

DS 3800 S  
DS 4200 S



DS 3800 T



DS 4200 T

13

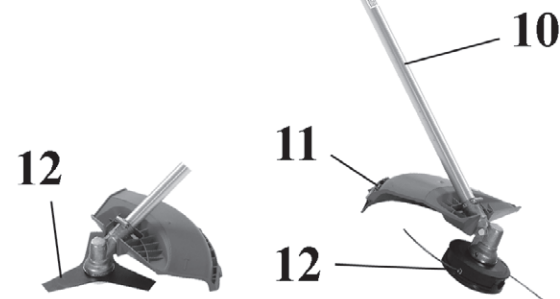

## P COMPONENTES DA ROÇADORA

- |                                      |   |
|--------------------------------------|---|
| 1 - Sistema de correia               | 10 - Tubo de transmissão                |
| 2 - Interruptor de paragem do motor  | 11 - Protecção                          |
| 3 - Protecção da panela de escape    | 12 - Disco/Cabeça de fio de nylon       |
| 4 - Vela                             | 13 - Sistema de suporte                 |
| 5 - Filtro de ar                     | 14 - Pega do cordão de arranque         |
| 6 - Tampa do depósito de combustível | 15 - Botão de purga                     |
| 7 - Depósito de combustível          | 16 - Alavanca de arranque               |
| 8 - Alavanca de acelerador           | 17 - Válvula de descompressão (DS 4200) |
| 9 - Punho/Barra de segurança         |   |

## GR ΕΞΑΡΤΗΜΑΤΑ ΤΟΥ ΘΑΜΝΟΚΟΠΤΙΚΟΥ

- |                                |                                      |
|--------------------------------|--------------------------------------|
| 1 - Σύνδεση ζώνης              | 10 - Σωλήνας μετάδοσης               |
| 2 - Γενικός διακόπτης          | 11 - Προστασία ασφάλειας             |
| 3 - Προστασία εξάτμισης        | 12 - Δίσκος/Κεφαλή με νάilon καλώδιο |
| 4 - Μπονζί                     | 13 - Σύστημα ζωνών                   |
| 5 - Φίλτρο αέρα                | 14 - Λαβή εκκίνησης                  |
| 6 - Τάπα ντεπόζιτου καυσίμου   | 15 - Αντλία προπλήρωσης              |
| 7 - Ντεπόζιτο καυσίμου         | 16 - Μοχλός τσοκ                     |
| 8 - Λεβιές επιτάχυνσης         | 17 - Βαλβίδα αλοσυμπίεσης (DS 4200)  |
| 9 - Χερούλι/Μπαριέρα ασφαλείας |                                      |

## TR MOTORLU TIRPANIN PARÇALARI

- |                         |                                   |
|-------------------------|-----------------------------------|
| 1 - Askı Bağlantısı     | 10 - Şaft                         |
| 2 - Kontak Düğmesi      | 11 - Metal Koruyucu               |
| 3 - Egzos               | 12 - Bıçak/misinalı kafa          |
| 4 - Buji                | 13 - Askı                         |
| 5 - Hava Filtresi       | 14 - Çalıştırma Kolu              |
| 6 - Yakıt deposu kapağı | 15 - Tahliye Bulbu                |
| 7 - Yakıt Deposu        | 16 - Takoz Kolu                   |
| 8 - Gaz Kolu            | 17 - Dekompresyon valfi (DS 4200) |
| 9 - Sap/Emniyet kolu    |                                   |

## CZ SOUČÁSTI KŘOVINOŘEZU

- |                                 |   |
|---------------------------------|---|
| 1 - Úchytka ramenního popruhu   | 10 - Trubka hřídele                     |
| 2 - Spínač zapalování           | 11 - Ochranný štít nástroje             |
| 3 - Kryt tlumiče výfuku         | 12 - Kotouč/hlava s nylonovými strunami |
| 4 - Svíčka                      | 13 - Popruh                             |
| 5 - Vzduchový filtr             | 14 - Rukojeť startéru                   |
| 6 - Víčko palivové nádrže       | 15 - Balonek vstřikovače                |
| 7 - Palivová nádrž              | 16 - Páčka sytiče                       |
| 8 - Páčka plynu                 | 17 - Dekompresní ventil (DS 4200)       |
| 9 - Rukojeť/Bezpečnostní opěrka |   |

## RUS UK ДЕТАЛИ БЕНЗОКОСЫ

- |                                    |  |
|------------------------------------|--|
| 1 - Одиночный или двойной ремень   | 10 - Удлинитель                        |
| 2 - Выключатель ON/OFF             | 11 - Защитный чехол                    |
| 3 - Крышка глушителя               | 12 - Лезвие (бобина с леской)          |
| 4 - Модель                         | 13 - Ремни                             |
| 5 - Воздушный фильтр               | 14 - Ручка стартера                    |
| 6 - Крышка топливного бака         | 15 - Кнопка праймера                   |
| 7 - Топливный бак                  | 16 - Рычаг воздушной заслонки          |
| 8 - Рукоятка запуска               | 17 - Декомпрессионный клапан (DS 4200) |
| 9 - Ручка/Защита от обратного хода |  |

## PL KOMPONENTY KOSY SPALINOWEJ

- |                                   |  |
|-----------------------------------|--|
| 1 - Uchwyt pasa nośnego           | 10 - Osłona wału napędowego            |
| 2 - Wyłącznik zapłonu             | 11 - Osłona zabezpieczająca            |
| 3 - Osłona tłumika                | 12 - Tarcza / Głowica z żyłką nylonową |
| 4 - Źwieca                        | 13 - Pasy nośne                        |
| 5 - Filtr powietrza               | 14 - Dźwignia rozrusznika              |
| 6 - Korek zbiornika paliwa        | 15 - Pompka zastrzykowa                |
| 7 - Zbiornik paliwa               | 16 - Dźwignia ssania                   |
| 8 - Dźwignia gazu                 | 17 - Zawór dekompresyjny (DS 4200)     |
| 9 - Uchwyt/Osłona zabezpieczająca |  |

NOTE:

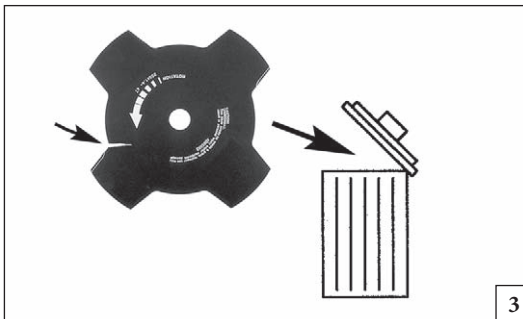
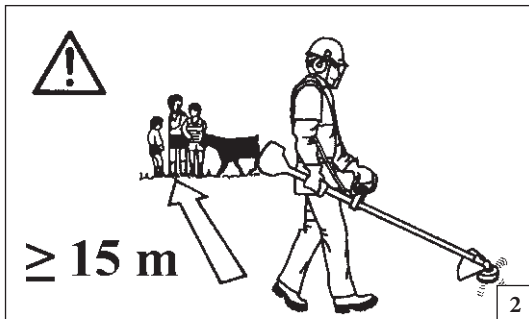
Português

Ελληνικά

**NORMAS DE SEGURANÇA**

**ΚΑΝΟΝΕΣ ΑΣΦΑΛΕΙΑΣ**

**⚠** **ATENÇÃO:** Se utilizarem correctamente a roçadora, terão um instrumento de trabalho rápido e eficaz se utilizarem de modo incorreto ou sem as devidas precauções pode-se transformar num instrumento perigoso. Para que o vosso trabalho seja sempre agradável e seguro, queiram respeitar escrupulosamente as normas de segurança indicadas a seguir e no decorrer do manual.

**⚠** **ATENÇÃO:** O sistema de arranque da sua unidade produz um campo electromagnético de intensidade muito baixa. Este campo pode interferir com alguns pacemaker. Para reduzir o risco de lesões graves ou mortais, as pessoas com pacemaker deverão consultar o seu médico e o fabricante do pacemaker antes de utilizar esta máquina.

**⚠** **ATENÇÃO!** – A regulamentação nacional pode limitar o uso da máquina.

- 1 - Não utilize a máquina antes de tomar totalmente conhecimento do modo específico de utilização do aparelho. Primeiramente, o operador deve praticar antes da utilização no campo.
- 2 - A máquina deve ser usada apenas por pessoas adultas que estejam em boas condições físicas e que conheçam as normas de utilização.
- 3 - Não utilize a roçadora quando estiver fisicamente fatigado. Ou quando tiver bebido álcool, ou tomado drogas ou medicamentos (Fig. 1).
- 4 - Use roupa adequada e segura como por exemplo, botas, calças resistentes, luvas, óculos de protecção, um capacete antichoque (Vide p. 88-89).
- 5 - Não permita que as crianças utilizem a roçadora.
- 6 - Não permita que outras pessoas permaneçam num raio de acção de 15 metros quando está a utilizar a roçadora (Fig. 2).
- 7 - Antes de utilizar uma roçadora verifique se o perno de fixação do disco está bem apertado.
- 8 - A roçadora deve estar equipada com as ferramentas de corte recomendadas pelo fabricante (Vide p. 139).
- 9 - Nunca use a roçadora sem a protecção de disco.
- 10 - Antes de pôr o motor a trabalhar verifique se o disco rodalivremente e se não está em contacto com corpos estranhos.
- 11 - Durante o trabalho verifique várias vezes o disco e pare o motor.

- Substitua o disco se aparecerem gretas ou roturas (Fig. 3).
- 12 - Utilize sempre a máquina em locais bem ventilados, não a utilize em atmosferas explosivas, inflamáveis ou em ambientes fechados (Fig. 4).
  - 13 - Não realize qualquer operação de manutenção com o motor em funcionamento nem toque no disco.
  - 14 - É proibido aplicar a tomada de força da máquina qualquer dispositivo que não seja o fornecido pelo fabricante.
  - 15 - Não trabalhe com uma máquina danificada, mal reparada, mal instalada ou alterada arbitrariamente. Não retire, danifique nem inutilize nenhum dispositivo de segurança. Utilize apenas dispositivos de corte indicados na tabela.
  - 16 - Mantenha todas as etiquetas com os sinais de perigo e de segurança em perfeitas condições. Em caso de danos ou deterioramentos, é necessário substituir as etiquetas imediatamente (vide pag.80-81).
  - 17 - Não utilize a máquina para usos diferentes dos indicados no manual (vide pag. 108).
  - 18 - Não abandonar a máquina com o motor ligado.
  - 19 - Não ponha o motor a trabalhar sem ter montado o braço da roçadora.
  - 20 - Controle sempre a roçadora para assegurar-se de que todos os dispositivos de segurança e outros, funcionem bem.
  - 21 - Não efectue operações ou reparações que não sejam de manutenção normal. Dirija-se às oficinas autorizadas.
  - 22 - Se precisar de se desfazer da máquina, não a abandone no meio ambiente. Entregue-a ao Revendedor, que procederá à correcta eliminação do aparelho.
  - 23 - Entregue ou empreste a roçadora apenas a pessoas com experiência e conhecedoras do funcionamento e da correcta utilização da mesma. Forneça também o manual com as instruções de utilização, o qual deve ser lido antes de se iniciar o trabalho.
  - 24 - Dirija-se sempre ao seu revendedor para qualquer esclarecimento ou intervenção prioritária.
  - 25 - Guarde com cuidado o presente Manual e consulte-o todas as vezes antes de utilizar a máquina.
  - 26 - De salientar que o proprietário ou o operador é responsável pelos acidentes ou riscos sofridos por terceiros ou bens de sua propriedade.

**⚠** **ΠΡΟΣΟΧΗ** - Το θαμνοκοπτικό, εάν χρησιμοποιείται σωστά, είναι ένα ταχύ, άνετο και αποτελεσματικό μέσον εργασίας; βολικό και ικανό εάν χρησιμοποιηθεί με λανθασμένο τρόπο ή χωρίς τις προεπιβλεπόμενες προφυλαξεις μπορεί να αποδειχθεί ένα επικινδυνό εργαλείο. Για να είναι η εργασία σας πάντα ευχάριστη και ασφαλής, να τηρείτε με ακρίβεια τους κανονισμούς ασφαλείας που αναφέρονται παρακάτω καθώς και σε όλο το εγχειρίδιο.



**⚠** **ΠΡΟΣΟΧΗ:** Το σύστημα ενεργοποίησης του μηχανήματος σας παράγει ένα ηλεκτρομαγνητικό πεδίο πολύ χαμηλής έντασης. Το πεδίο αυτό μπορεί να προκαλέσει παρεμβολές σε ορισμένους βηματοδότες. Για να μειωθεί ο κίνδυνος σοβαρών ή θανατηφόρων τραυματισμών, τα άτομα με βηματοδότη πρέπει να επικοινωνήσουν με τον ιατρό τους και τον κατασκευαστή του βηματοδότη πριν από τη χρήση του μηχανήματος αυτού.

**⚠** **ΠΡΟΣΟΧΗ!** - Η χρήση του μηχανήματος μπορεί να περιορίζεται από εθνικούς κανονισμούς.

- 1 - Μη χρησιμοποιείτε το μηχανήμα, εάν δεν έχετε λάβει ειδικές οδηγίες για τη χρήση του. Οι αρχάριοι χειριστές πρέπει να εξασκηθούν πριν από τη χρήση στο χώρο εργασίας.
- 2 - Το μηχανήμα πρέπει να χρησιμοποιείται μόνο από ενήλικες, σε καλή φυσική κατάσταση, που γνωρίζουν τους κανόνες χρήσης.
- 3 - Μη χρησιμοποιείτε το θαμνοκοπτικό σε συνθήκες φυσικής εξάντλησης, άρρωστος ή αναστατωμένος, ή αν έχετε κάνει χρήση αλκοόλ, υπνωτικών ή φαρμάκων (Εικ.1).
- 4 - Φοράτε τα ειδικά ρούχα και τα προστατευτικά είδη όπως μπότες, χοντρά παντελόνια, γάντια, προστατευτικά γυαλιά, ωτοασπίδες και κράνος. Χρησιμοποιείτε ρουχισμό στενό μα άνετο (βλέπε σελ. 88-89).
- 5 - Μη επιτρέπετε στα παιδιά να χρησιμοποιούν ένα θαμνοκοπτικό.
- 6 - Μη επιτρέπετε σε άλλα άτομα να παραμένουν στα 15 μέτρα κατά τη διάρκεια λειτουργίας του θαμνοκοπτικού (Εικ.2).
- 7 - Πριν χρησιμοποιήσετε το θαμνοκοπτικό, σιγουρευτείτε ότι το μπουλόνι που σταθεροποιεί το disco είναι καλά βιδωμένο.
- 8 - Το θαμνοκοπτικό θα πρέπει να είναι εφοδιασμένο με τα κοπτικά εξαρτήματα που συνιστά ο κατασκευαστής (βλέπε σελ.139).
- 9 - Μη χρησιμοποιείτε το θαμνοκοπτικό χωρίς τις προστασίες του δίσκου και της κεφαλής.
- 10 - Πριν θέσετε σε κίνηση τον κινητήρα ελέγξτε εάν ο δίσκος δεν



--	--	--	--

Ελληνικά	Türkçe	
ΚΑΝΟΝΕΣ ΑΣΦΑΛΕΙΑΣ	GÜVENLİK ÖNLEMLERİ	
<p>εμποδίζεται από τίποτα και δεν είναι σε επαφή με εξωτερικά σώματα.</p> <p>11 - Κατά τη διάρκεια της εργασίας, ελέγχετε συχνά το δίσκο, σταματώντας τον κινητήρα. Αντικαταστήστε το δίσκο μόλις παρουσιάσει ριζίεις ή ρωγμές (Εικ.3).</p> <p>12 - Χρησιμοποιείτε το μηχάνημα μόνο σε χώρο με επαρκή εξαερισμό. Μην το χρησιμοποιείτε σε εκρηκτικό ή εύφλεκτο περιβάλλον ή σε κλειστούς χώρους (εικ. 4).</p> <p>13 - Με τον κινητήρα εν κινήσει μην κάνετε καμία συντήρηση και μην αγγίζετε το δίσκο.</p> <p>14 - Απαγορεύεται η τοποθέτηση στο δυναμοδότη του μηχανήματος εξαρτημάτων που δεν παρέχονται από τον κατασκευαστή.</p> <p>15 - Μην χρησιμοποιείτε το μηχάνημα, εάν έχει υποστεί βλάβη, εάν δεν έχει επισκευαστεί σωστά, εάν δεν έχει τοποθετηθεί σωστά ή εάν έχει τροποποιηθεί αυθαίρετα. Μην αφαιρείτε, μην καταστρέφετε και μην τροποποιείτε κανένα εξάρτημα ασφαλείας. Χρησιμοποιείτε μόνο τα εξαρτήματα κοπής που αναφέρονται στον πίνακα.</p> <p>16 - Διατηρείτε όλες τις ετικέτες και τα σήματα κινδύνου και ασφαλείας σε άριστη κατάσταση. Σε περίπτωση βλάβης ή φιοράς, φροντίστε για την έγκαιρη αντικατάστασή τους (βλέπε σελ. 80-81).</p> <p>17 - Μην χρησιμοποιείτε το μηχάνημα για χρήσεις που δεν προβλέπονται από το παρόν εγχειρίδιο (βλέπε σελ. 108).</p> <p>18 - Μην αφήνετε το μηχάνημα με αναμμένο κινητήρα.</p> <p>19 - Μην θέτετε σε κίνηση τον κινητήρα με το βραχίονα αποσυναρμολογημένο.</p> <p>20 - Ελέγχετε καθημερινά το θαμνοκοπτικό για να είστε σίγουροι ότι κάθε εξάρτημα ασφαλείας και μη, λειτουργεί.</p> <p>21 - Μην επεξεργάζεστε ή επισκευάζετε το θαμνοκοπτικό πέρα από την κανονική συντήρηση. Απευθυνθείτε σε εξουσιοδοτημένα συνεργεία.</p> <p>22 - Σε περίπτωση απόσυρσης, το μηχάνημα δεν πρέπει να απορριπτείται στο περιβάλλον, αλλά να παραδίδεται στον προμηθευτή, ο οποίος θα φροντίσει για τη σωστή του απόρριψη.</p> <p>23 - Παραδίετε ή δανείζετε τον εκθαμνωτή μόνο σε έμπειρα άτομα που είναι εξοικειωμένα με τη λειτουργία και γνωρίζουν τη σωστή χρήση του μηχανήματος. Παραδώστε επίσης το εγχειρίδιο με τις οδηγίες χρήσης, το οποίο πρέπει να διαβάσει ο χειριστής πριν από την έναρξη της εργασίας του.</p> <p>24 - Να απευθύνεστε πάντα στο καταστημα που αγοράσατε το μηχάνημα για οποιαδήποτε επεξεργασία ή επεμβαση που χρζει προτεραιοτητας.</p> <p>25 - Να φυλάσσετε με προσοχη το παρον εγχειριδιο και να το διαβαζετε πριν απο καθε χρηση της μηχανης.</p> <p>26 - Μην ξεχνάτε ότι ο ιδιοκτήτης ή ο χειριστής του μηχανήματος είναι υπεύθυνος για ατυχήματα, βλάβες ή υλικές ζημιές τρίτων.</p>	<p> <b>DİKKAT: Doğru kullanıldığında, Motorlu tırpan kullanımı kolay ve etkin bir alettir. Yanlış ve gerekli önlemler alınmadan kullanıldığında çok tehlikeli bir alet olabilir. Sağlıklı ve emniyetli kullanım için güvenlik önlemlerini uygulayın.</b></p> <p> <b>DİKKAT: Ünitenizin açılması çok düşük yoğunlukta bir manyetik alan üretir. Bu alan bazı pacemaker'ları (kalp pili) etkileyebilir. Ciddi yaralanma veya ölüm riskini azaltmak için, pacemaker kullanan kişiler bu makineyi kullanmadan önce doktorlarına ve pacemaker üreticisine danışmalıdır.</b></p> <p> <b>DİKKAT! - Ulusal yönetmelikler makinenin kullanımını kısıtlayabilir.</b></p> <ol style="list-style-type: none"> <li>1 - Özel kullanım şekli hakkında bilgilenmeden makineyi kullanmayınız. İlk kez kullanıyor olması halinde operatör sahada kullanmadan önce deneme yapmalıdır.</li> <li>2 - Makine yalnızca fiziksel sağlığı yerinde ve kullanım kurallarını bilen yetişkin kişiler tarafından kullanılmalıdır.</li> <li>3 - Motorlu tırpanı yorgunken kullanmayın. Fiziksel bir yorgunluk, alkol etkisinde veya alınmış bir ilaç etkisinde olma gibi durumlarda motorlu tırpanı kullanmayınız (Şekil 1).</li> <li>4 - Kullanırken bot, kalın pantolon, eldiven, gözlük, kulaklık ve kask gibi işe uygun koruyucu giysiler ve aksesuarlar kullanın. Üzerinize tam oturan ve rahat kıyafetler giyin (Daha sayfa 88-89).</li> <li>5 - Çocukların motorlu tırpanı kullanmalarına izin vermeyin.</li> <li>6 - Çalışma alanınızın 15 metre kadar içinde kimsenin bulunmasına izin vermeyin (Şekil 2).</li> <li>7 - Kullanmaya başlamadan önce bıçak sabitleme vidasının iyice sıkıştırılmış olmasına dikkat edin.</li> <li>8 - Yalnız imalatçı firmanın kullanmanızı önerdiği aksesuarlar tırpanlara takılmalıdır (Daha sayfa 139).</li> <li>9 - Motorlu tırpanı metal koruyucu ya da misinalı kafa olmadan kullanmayın.</li> <li>10 - Çalışırken, ara sıra motoru durdurup bıçağı kontrol edin. Her hangi bir çatlak ya da kırık varsa hemen değiştirin.</li> <li>11 - Motorlu tırpanı çalıştırmadan önce bıçağın rahat dönüp dönmediğini ve üzerinde her hangi bir yabancı cisim olup</li> </ol>	<p>olmadığını kontrol edin (Şekil 3).</p> <p>12 - Makineyi iyi havalandırmalı yerlerde kullanınız, patlayıcı ortamlarda, yanıcı veya kapalı ortamlarda kullanmayınız (Şekil 4).</p> <p>13 - Bıçağı dokunmayın ve motor çalışırken bakım yapmayın.</p> <p>14 - Makineye üretici tarafından tedarik edilmeyen aletlerin takılması yasaktır.</p> <p>15 - Hasar görmüş, hatalı tamir edilmiş, yanlış monte edilmiş veya kurallara uygun olmayarak değiştirilmiş bir makineyle çalışmayınız. Herhangi bir güvenlik aksamını çıkarmayınız, zarar vermeyiniz veya etkisiz kılmayınız. Sadece tabloda belirtilen kesme aletlerini kullanınız.</p> <p>16 - Tehlike uyarı etiketlerinin ve güvenlik etiketlerinin her zaman iyi bir durumda olmasını sağlayınız. Herhangi bir aksamın hasar görmesi, veya kötü hale gelmesi durumunda, zamanında gerekli değişikliği yapınız (Daha sayfa 80-81).</p> <p>17 - Makineyi, kitapçığında belirtilen amaçlar dışında kullanmayınız (Daha sayfa 108).</p> <p>18 - Makineyi motoru çalışır halde bırakmayız.</p> <p>19 - Saplar takılmamışken motoru çalıştırmayın.</p> <p>20 - Her gün motorunuzu hem kullanım hem de güvenlik açısından kontrol edin.</p> <p>21 - Rutin bakım haricinde kendi başınıza motorlu tırpanınıza bakım yapmaya kalkmayın. Bakım yaptırmak için yetkili servislere başvurun.</p> <p>22 - Makinenin servis dışı kalması gerektiği durumlarda, cihazın doğru bir şekilde imhasını sağlayacak yerel satıcınıza götürerek, çevreye zarar vermeden imha edilmesini sağlayınız.</p> <p>23 - Fırça tipi kesiciyi yalnızca uzman kişilere ve makinenin işleyişini ve kullanımını iyi bilen kişilere veriniz ve kullanırsınız. Aynı zamanda, kullanmaya başlamadan önce okumak üzere kullanım talimatlarını içeren kılavuzu da temin ediniz.</p> <p>24 - Kullanım kılavuzunda belirtilen bakım işlemleri dışındaki bakım hizmetleri yalnız yetkili servis ekibince yapılmalıdır.</p> <p>25 - Kullanım kılavuzunu kaybetmeyin ve her kullanımdan önce okuyun.</p> <p>26 - Üçüncü şahısların veya sahip oldukları malların maruz kaldığı kazalardan veya risklerden makine sahibinin veya operatörün sorumlu tutulduğunu unutmayınız.</p>

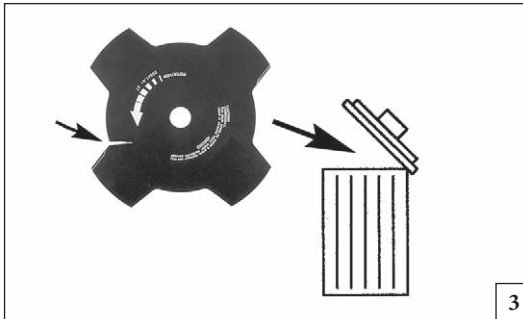
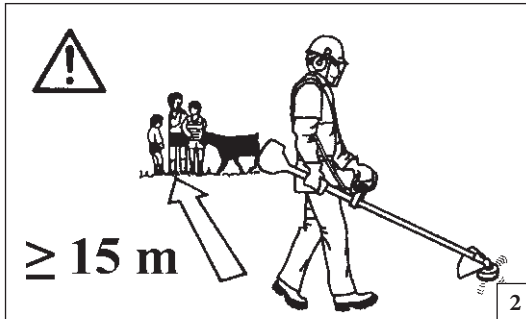

Česky

Русский

## BEZPEČNOSTNÍ PŘEDPISY

## МЕРЫ ПРЕДОСТОРОЖНОСТИ

**⚠ UPOZORNĚNÍ:** Křovinořez, pokud je správně používán, je rychlý, pohodlný a účinným nástrojem; jestliže je nesprávně používán, nebo bez patřičné opatrnosti, mohl by se stát nebezpečným nástrojem. Aby byla vaše práce vždy příjemná a bezpečná, dodržujte vždy přísně bezpečnostní pravidla, která jsou uvedena v tomto návodu k obsluze.

**⚠ POZOR:** Systém zapalování v jednotce vytváří elektromagnetické pole velmi slabé intenzity. Toto pole může rušit některé kardiostimulátory. Pro snížení nebezpečí vážných nebo smrtelných zranění by osoby s kardiostimulátorem měly používání stroje konzultovat se svým lékařem a výrobcem.

**⚠ UPOZORNĚNÍ!** - Národní zákonné úpravy mohou omezit používání stroje.

- 1 - Stroj používejte až po řádném seznámení s jeho obsluhou. Osoby bez zkušeností by se měly se strojem pečlivě seznámit již před prací v terénu.
- 2 - Stroj smí používat pouze dospělí osoby v dobré fyzické kondici, které se seznámily s návodem k použití.
- 3 - Nikdy nepracujte s křovinořezem pokud jste unavení, pokud jste pod vlivem alkoholu, narkotik či léků (obr. 1).
- 4 - Noste správné oblečení a bezpečnostní pomůcky jako: pracovní boty, pevné kalhoty, rukavice, ochranné brýle (štíty), ochranu uší a ochrannou přilbu (viz strana 88 a 89). Noste pracovní oděv, který je přiléhavý, ale také pohodlný.
- 5 - Nedovolte dětem, aby používaly křovinořez.
- 6 - Nedovolte, aby se ve vzdálenosti do 15 m od pracovního místa zdržovaly jiné osoby (obr. 2).
- 7 - Před prací s křovinořezem se ujistěte, že matice, upevňující řezný nástroj, je pevně utažena.
- 8 - Křovinořez smí být používán pouze s nástroji nebo příslušenstvím, které jsou doporučeny výrobcem (viz strana 139).
- 9 - Nikdy nepoužívejte křovinořez bez ochranného štítu nástroje.
- 10 - Před nastartováním motoru se ujistěte, že řezný kotouč se volně pohybuje a nedotýká se žádného cizího předmětu.
- 11 - Během práce občas zastavujte motor a kontrolujte sekací nástroj.

- Odstraňujte trávu namotanou na nástroji nebo jeho hřídeli. Kotouč vyměňte již při prvním náznaku prasklin nebo poškození (obr. 3).
- 12 - Stroj používejte pouze v dobře větraných prostorách, nepracujte s ním ve výbušném nebo hořlavém prostředí nebo v uzavřených prostorách (obr. 4).
  - 13 - Nikdy se nedotýkejte řezného kotouče, nebo neprovádějte jakoukoliv údržbu při běhu motoru.
  - 14 - Na výstupní hřídel stroje se nesmí připojovat žádné zařízení, které nebylo dodáno přímo výrobcem.
  - 15 - S poškozeným, špatně opraveným, špatně smontovaným nebo upraveným strojem nepracujte. Neodstraňujte, nepoškozujte ani nevyřazujte z provozu žádné bezpečnostní zařízení. Používejte pouze sekací zařízení uvedená v tabulce.
  - 16 - Výstražné štítky, které jsou na stroji umístěny z důvodu upozornění obsluhy na nebezpečí, udržujte v čitelném stavu. V případě poškození štítky vyměňte za nové (viz strana 80-81).
  - 17 - Nepoužívejte křovinořez rosič k jiným účelům, než ke kterým je doporučen výrobcem v tomto návodu k použití (viz strana 109).
  - 18 - Neopouštějte stroj se zapnutým motorem.
  - 19 - Nestartujte motor, pokud není namontována rukojeť stroje.
  - 20 - Denně kontrolujte křovinořez, a ujistěte se, že komponenty-součásti a bezpečnostní zařízení jsou plně funkční a šroubové spoje jsou dotažené.
  - 21 - Nepokoušejte se provádět práce nebo opravy, které nejsou součástí běžné údržby, popsané v tomto návodu k použití. Vyhledejte autorizovaný servis nebo prodejce.
  - 22 - Pokud přestanete stroj nadále používat, myslíte na životní prostředí. obraťte se na svého prodejce, který náležitým způsobem zajistí jeho ekologickou likvidaci.
  - 23 - Se strojem mohou pracovat pouze osoby, které jsou řádně seznámeny s jeho ovládním a bezpečným používáním. Pokud jej půjčujete další osobě, předejte mu se strojem i tento návod k jeho použití a zajistěte, aby si jej před použitím přečetl.
  - 24 - Veškeré opravy, které nejsou uvedeny v tomto návodu k použití, musí být provedeny kvalifikovaným pracovníkem.
  - 25 - Ušchovejte tento návod k použití v dosahu stroje a nahlédněte do něj před každým použitím stroje.
  - 26 - Uvědomte si, že majitel nebo pracovník je odpovědný za úrazy nebo nebezpečí, které se stanou třetím osobám nebo jejich majetku.



**⚠ VНИМАНИЕ** - Кусторез при правильном использовании - это быстрый, удобный и эффективный инструмент, однако при неверном использовании или при несоблюдении должных мер предосторожности она может явиться источником опасности. Для того, чтобы Ваша работа всегда была приятной и безопасной, строго соблюдайте приведенные ниже и в других местах настоящей инструкции.

**⚠ VНИМАНИЕ!** При включении вашей машины создается электромагнитное поле с очень малой напряженностью. Это поле может создать помехи для работы некоторых кардиостимуляторов. Во избежание риска серьезных или даже летальных последствий лица с вживленными кардиостимуляторами должны проконсультироваться со своим врачом и изготовителем кардиостимулятора перед тем, как приступать к эксплуатации машины.

**⚠ VНИМАНИЕ!** - Использование машины может регламентироваться национальным законодательством.

- 1 - Используйте машину только после внимательного изучения правил ее эксплуатации. Не имеющий опыта пользователь должен потренироваться в работе с машиной перед тем, как приступать к ее практическому применению.
- 2 - Машиной должны пользоваться исключительно взрослые, ознакомленные с правилами ее эксплуатации и находящиеся в хорошем физическом состоянии.
- 3 - Запрещается использовать газонокосилку лицам, находящимся в состоянии физического утомления или под воздействием алкоголя, наркотических или лекарственных средств (Рис. 1).
- 4 - Работая с кусторезом, надевайте соответствующую одежду и защитные приспособления: сапоги, прочные брюки, перчатки или рукавицы, защитные очки, наушники и каску (Стр. 88-89).
- 5 - Не позволяйте детям пользоваться кусторезом.
- 6 - Следите, чтобы во время использования кустореза в радиусе 15 м перед вами не было посторонних лиц (Рис. 2).
- 7 - Перед использованием кустореза удостоверьтесь, что болт, фиксирующий фрезу хорошо затянут.
- 8 - Кусторез должен быть оснащен режущими приспособлениями, рекомендованными производителем для данной модели (Стр. 139).
- 9 - Нельзя использовать кусторез без установленного щитка безопасности на фрезе или головке.
- 10 - Перед началом и во время работы чаще останавливайте двигатель и проверяйте фрезу. При первом же признаке появления трещин

--	--	--	--

Русский	Polski	
МЕРЫ ПРЕДОСТОРОЖНОСТИ	ZASADY BEZPIECZEŃSTWA	
<p>или разрывов немедленно замените фрезу.</p> <p>11 - Перед запуском двигателя убедитесь, что фреза вращается свободно и ничего не задевает (Рис. 3).</p> <p>12 - Используйте машину только в хорошо вентилируемых местах; не используйте ее во взрывоопасной, горючей атмосфере или в закрытых помещениях (Рис. 4).</p> <p>13 - Нельзя касаться фрезы и производить какие-либо ремонтные работы при выключенном двигателе.</p> <p>14 - Запрещается подсоединять к валу отбора мощности машины какие-либо устройства, не входящие в комплект поставки.</p> <p>15 - Не используйте машину, если она повреждена, неправильно отремонтирована, неверно собрана или если ее конструкция подверглась несанкционированным изменениям. Не снимайте и не отключайте какие-либо защитные устройства и не допускайте их повреждений. Используйте только устройства резки, указанные в таблице.</p> <p>16 - Сохраняйте в целости все этикетки с предохранительными символами или указаниями по безопасности. В случае повреждения или износа их следует немедленно заменить (стр. 80-81).</p> <p>17 - Не используйте машину по назначению, отличному от указанного в настоящем руководстве (стр. 109).</p> <p>18 - Не оставляйте без присмотра машину с включенным двигателем.</p> <p>19 - Не запустите двигатель со снятой штангой.</p> <p>20 - Ежедневно проверяйте, что все защитные приспособления работают надлежащим образом.</p> <p>21 - Не ремонтируйте кусторез самостоятельно и не проводите самостоятельно иные работы по обслуживанию, за исключением обычного обслуживания. Обращайтесь в сервис-центры.</p> <p>22 - При необходимости вывода машины из эксплуатации не оставляйте ее в окружающей среде, а сдайте своему дилеру, который примет меры по ее надлежащей утилизации.</p> <p>23 - Предоставляйте мотокоосу или дайте ее в займы только лицам, имеющим необходимый опыт и уже знакомым с машиной и правилами ее эксплуатации. Вместе с машиной необходимо передавать и настоящее руководство, которое новый пользователь обязан прочитать перед началом работы.</p> <p>24 - Всегда обращайтесь к своему дилеру для получения прочих разъяснений или при необходимости выполнения каких-либо операций.</p> <p>25 - Тщательно сохраняйте настоящую инструкцию и консультируйтесь с ней перед каждым использованием пилы.</p> <p>26 - Не забывайте, что владелец или оператор изделия несет ответственность за несчастные случаи или создание опасных ситуаций для третьих лиц или их собственности.</p>	<p> <b>UWAGA - Prawidłowo użytkowana kosa spalinowa jest szybkim, wygodnym i efektywnym narzędziem pracy; używana w sposób nieprawidłowy lub bez wymaganych środków ostrożności może stać się urządzeniem niebezpiecznym. Aby praca przy użyciu pilarki była zawsze przyjemna oraz bezpieczna, należy skrupulatnie przestrzegać zasad bezpieczeństwa podanych poniżej oraz w dalszej części instrukcji obsługi.</b></p> <p> <b>UWAGA: System uruchamiania Waszego urządzenia wytwarza pole elektromagnetyczne o bardzo niskiej intensywności. Pole to może kolidować z pracą niektórych sztucznych rozruszników serca. Celem zmniejszenia ryzyka poważnych lub śmiertelnych obrażeń, osoby z wszczepionym rozrusznikiem powinny poradzić się lekarza i skonsultować z producentem rozrusznika przed rozpoczęciem pracy z urządzeniem.</b></p> <p> <b>UWAGA! - Przepisy krajowe mogą ograniczać korzystanie z urządzenia.</b></p> <ol style="list-style-type: none"> <li>1 - Nie używać urządzenia bez uprzedniego przeszkolenia w zakresie jego prawidłowej obsługi. Operator, który korzysta z urządzenia po raz pierwszy, powinien poćwiczyć pracę z urządzeniem przed zastosowaniem go w praktyce.</li> <li>2 - Urządzenie może być używane wyłącznie przez osoby dorosłe, w dobrej kondycji fizycznej, znające zasady jego obsługi.</li> <li>3 - Nie używać kosi spalinowej, gdy odczuwa się zmęczenie fizyczne albo gdy jest się pod wpływem alkoholu, narkotyków lub leków (Rys.1).</li> <li>4 - Zakładając specjalne ochronne ubranie oraz inne artykuły zapewniające bezpieczeństwo, np. obuwie, specjalne spodnie, rękawice, okulary, słuchawki oraz kask ochronny. Zakładając odzież przylegającą do ciała, lecz wygodną (patrz str. 88-89).</li> <li>5 - Dzieciom nie wolno obsługiwać kosi spalinowej.</li> <li>6 - Podczas pracy w pobliżu pracującej kosi spalinowej nie mogą przebywać ludzie oraz zwierzęta (Rys. 2).</li> <li>7 - Przed uruchomieniem kosi sprawdzić, czy śruba mocująca ostrze jest dobrze dokręcona.</li> <li>8 - Kosa powinna być wyposażona w urządzenia tnące zalecane przez producenta (patrz strona 139).</li> <li>9 - Nie używać kosi bez osłony tarczy tnącej lub głowicy.</li> <li>10 - Przed uruchomieniem silnika sprawdzić, czy tarcza tnąca może się swobodnie obracać oraz czy nie ma styczności z ciałami obcymi.</li> </ol>	<ol style="list-style-type: none"> <li>11 - Podczas pracy należy często zatrzymywać silnik, aby skontrolować stan tarczy tnącej. Wymienić tarczę, jak tylko pojawią się pęknięcia lub złamania (Rys. 3).</li> <li>12 - Z urządzenia należy korzystać tylko w miejscach, w których zapewniona jest dobra wentylacja, nie wolno go natomiast używać w miejscach zagrożonych wybuchem, zapłonem lub w pomieszczeniach zamkniętych (rys. 4).</li> <li>13 - Gdy silnik jest uruchomiony, nie wykonywać żadnych czynności konserwacyjnych i nie dotykać elementu tnącego.</li> <li>14 - Zabrania się nakładania na odbiór mocy urządzenia akcesoriów innych producentów.</li> <li>15 - Nie używać urządzenia, jeśli jest ono uszkodzone, niewłaściwie naprawione, źle zmontowane lub przerobione bez upoważnienia. Nie zdejmować, nie uszkadzać, nie wyłączać żadnego zabezpieczenia. Stosować wyłącznie narzędzia tnące wskazane w tabeli.</li> <li>16 - Wszystkie oznaczenia niebezpieczeństw oraz informacje BHP powinny być utrzymywane w idealnym stanie. W przypadku uszkodzeń lub pogorszenia ich stanu, należy je jak najszybciej wymienić (patrz Str. 80-81).</li> <li>17 - Nie używać urządzenia do celów innych niż wskazane w instrukcji (patrz Str. 109).</li> <li>18 - Nie oddalać się od maszyny, jeśli ma ona włączony silnik.</li> <li>19 - Nie uruchamiać silnika bez zamontowanego uchwytu.</li> <li>20 - Codziennie kontrolować koś, aby upewnić się, czy wszystkie urządzenia zabezpieczające i inne są sprawne.</li> <li>21 - Nie wolno nigdy samodzielnie wykonywać czynności lub napraw nie wchodzących w zakres zwykłej konserwacji. Należy się zawsze zlecić takie prace do wykonania przez autoryzowany serwis.</li> <li>22 - W razie potrzeby wyłączenia urządzenia z eksploatacji, nie należy go wyrzucać z innymi odpadami, lecz oddać do sprzedawcy, którego obowiązkiem jest zapewnienie prawidłowej utylizacji.</li> <li>23 - Urządzenie można udostępniać lub pożyczać wyłącznie osobom doświadczonym, znającym zasady jego działania i obsługi. Należy do niego dołączyć również Instrukcję obsługi, którą trzeba przeczytać przed przystąpieniem do pracy.</li> <li>24 - Zwracać się zawsze do sprzedawcy po wszelkie wyjaśnienia lub w razie konieczności pilnej naprawy.</li> <li>25 - Przechowywać niniejszą instrukcję w odpowiednich warunkach i korzystać z niej przed każdym użyciem urządzenia.</li> <li>26 - Należy pamiętać, że właściciel lub użytkownik ponosi odpowiedzialność za wypadki lub ryzyko ponoszone przez osoby trzecie lub należące do nich mienie.</li> </ol>



Size M p.n. 001000857A  
 Size L p.n. 001000858A  
 Size XL p.n. 001000859A  
 Size XXL p.n. 001000860A

1



Size M p.n. 001000927A  
 Size L p.n. 001000928A  
 Size XL p.n. 001000929A  
 Size XXL p.n. 001000930A

2



Size 41 p.n. 001001079A  
 Size 42 p.n. 001001080A  
 Size 43 p.n. 001001081A  
 Size 44 p.n. 001001082A  
 Size 45 p.n. 001001083A

3

Português

Ελληνικά

Türkçe

### VESTUÁRIO DE SEGURANÇA

### ΠΡΟΣΤΑΤΕΥΤΙΚΗ ΕΝΔΥΜΑΣΙΑ ΑΣΦΑΛΕΙΑΣ

### KORUYUCU GÜVENLİK GİYSİSİ

**⚠** Ao trabalhar com a roçadoura utilize sempre um vestuário de protecção homologado. A utilização do vestuário de segurança não elimina o perigo de acidentes mas reduz as suas consequências. O seu revendedor pode aconselhá-lo na escolha do vestuário adequado.

O vestuário deve ser adequado e não deve atrapalhar o operador. Utilize sempre um vestuário de protecção aderente. **O casaco (Fig. 1) e as calças com peitilho (Fig. 2) de protecção Efcó são ideais.** Não utilize roupas, cachecóis, gravatas ou colares que possam ficar presos nas moitas. Prenda os cabelos e os proteja com um lenço, boné, capacete, etc.

**Calce sapatos ou botas de segurança com sola de borracha e biqueira de aço (Fig. 3).**

**Utilize óculos ou uma viseira de protecção (Fig. 4-5)!**

**Utilize protecções contra o rumor; auriculares (Fig. 6) ou tampões.** A utilização de tais meios requer mais atenção e cautela do operador pois diminui-se a percepção de sinais de perigo como gritos e alarmes.

**Calce luvas (Fig. 7) que permitam absorver o máximo possível as vibrações.**

**Efcó oferece uma gama completa de equipamentos de segurança.**

**⚠** Όταν εργάζεστε με το θαμνοκοπτικό πρέπει να χρησιμοποιείτε πάντοτε εγκεκριμένη προστατευτική ενδυμασία ασφαλείας. Η χρήση της προστατευτικής ενδυμασίας δεν καταργεί τους κινδύνους τραυματισμού, αλλά περιορίζει τις συνέπειες σε περίπτωση ατυχήματος. Συμβουλευθείτε το κατάστημα της εμπιστοσύνης σας για την επιλογή της κατάλληλης ενδυμασίας.

Η ενδυμασία πρέπει να είναι κατάλληλη και να μην εμποδίζει. Χρησιμοποιείτε εφαρμοστά προστατευτικά ενδύματα. **Το τζάκετ (Εικ.1) και η φόρμα προστασίας (Εικ.2) Efcó παρέχουν την κατάλληλη προστασία.** Μη χρησιμοποιείτε ενδύματα, κασκόλ, γραβάτες ή κοσμήματα που μπορούν να μπερδευτούν στους θάμνους. Μαζέψτε τα μακριά μαλλιά και προστατέψτε τα (π.χ. με ένα φουλάρι, καπέλο, κράνος κλπ.).

**Χρησιμοποιείτε υποδήματα ασφαλείας με αντιολισθητικές σόλες και ατσάλινο προστατευτικό δακτύλων (Εικ.3).**

**Χρησιμοποιείτε γυαλιά ή μάσκα προστασίας (Εικ.4-5)!**

**Χρησιμοποιείτε προστατευτικά ακοής όπως καλύμματα (Εικ.6) ή ωτοασπίδες.** Η χρήση μέσω προστασίας για την ακοή απαιτεί μεγαλύτερη προσοχή και σύνεση, γιατί περιορίζει τη δυνατότητα να γίνουν αντιληπτά ηχητικά σήματα κινδύνου (φωνές, συναγερμοί κλπ.).

**Χρησιμοποιείτε γάντια (Εικ.7) που επιτρέπουν τη μέγιστη απορρόφηση των κραδασμών.**

**Η Efcó διαθέτει πλήρη σειρά εξοπλισμού ασφαλείας.**

**⚠** Motorlu tırpanı kullanırken gerekli emniyet açısından her zaman için koruyucu giysiler giyiniz. Koruyucu giysilerin kullanımı yaralanma riskini ortadan kaldırmaz, fakat bir kaza halinde yaralanmanın etkisini azaltırlar. Uygun koruyucu giysiler seçimi hakkında bilgi almak için satıcınız ile temasa geçiniz.

Koruyucu giysi size uygun olmalı ve hareketinizi engellemelidir. Uygun koruyucu kıyafet giyiniz. **Ceket (Şekil 1), önlük (Şekil 2), koruyucu Efcó dizlik aksesuarları idealdir.** Hareketli aksamlara takılabilecek nitelikte elbiseler, eşarplar, boyun bağları veya kolyeler kullanmayınız. Saçlarınızı toplayınız ve korumaya alınız (örneğin, bir eşarp, başlık, bir kask v.s. ile).

**Takviyeli, kaymayan ve burnu çelik takviyeli olan güvenlik ayakkabıları giyiniz (Şekil 3).**

**Koruyucu gözlük veya şapka siperi takınız (Şekil 4-5)!**

**Gürültü önleyici aparat takınız; örneğin kep (Şekil 6) veya susturucu aparatlar gibi.** İşitme kaybını önleyici koruma aparatlarının kullanımı büyük bir dikkat ve ihtimam gerektirir, çünkü akustik tehlike uyarı seslerini (ikaz sesi, alarmlar, v.s.) duyamayabilirsiniz.

**Titreşimi maksimum seviyede emen eldivenler (Şekil 7) kullanınız.**

**Efcó, güvenlik için geniş bir ürün yelpazesi sunmaktadır.**



Česky	Русский	Polski
<b>BEZPEČNOSTNÍ OCHRANNÝ ODĚV</b>	<b>ЗАЩИТНАЯ ОДЕЖДА</b>	<b>ODZIEŻ OCHRONNA</b>
<p><b>⚠️ Při práci s křovinořezem si vždy oblékejte homologovaný bezpečnostní ochranný oděv. Použití ochranného oděvu neodstraní nebezpečí úrazu, ale v případě nehody sníží její důsledky. Při výběru vhodného oděvu si nechte poradit svým prodejcem.</b></p> <p>Oděv musí být vhodný k dané práci a přitom pohodlný. <b>Noste ochranný přiléhavý oděv. Ideálním pracovním oděvem je bunda (obr. 1), a pracovní kalhoty (obr. 2) Efco.</b> Nenoste oděvy, šály, kravaty nebo přívěsky, které by se mohly zachytit v křoví. Máte-li dlouhé vlasy, svažte si je a chraňte je např. šátkem, čepicí nebo ochrannou helmou.</p> <p><b>Noste ochranné boty nebo holínky vybavené protiskluzovou podrážkou a ocelovými špičkami (obr. 3).</b></p> <p><b>Při práci používejte vždy ochranné brýle nebo hledí (obr. 4-5).</b></p> <p><b>Noste ochranu proti hluku; např. sluchátka (obr. 6) nebo ušní ucpávky.</b> Používání pomůcek k ochraně sluchu vyžaduje větší pozornost a opatrnost, protože pracovník hůře vnímá zvukové výstražné signály (křik, zvukové výstrahy apod.)</p> <p><b>Noste rukavice (obr. 7), které co nejvíce pohlcují vibrace.</b></p> <p><b>Efco nabízí úplnou řadu bezpečnostního vybavení.</b></p>	<p><b>⚠️ При работе с газонокосилкой всегда надевайте сертифицированную защитную одежду. Применение защитной одежды не устраняет риск получения травмы, но уменьшает возможные последствия несчастного случая. При выборе защитной одежды руководствуйтесь рекомендациями Вашего доверенного дилера.</b></p> <p>Одежда должна быть удобной и не мешать при работе. <b>Надевайте прилегающую к телу защитную одежду. Защитные куртка (Рис. 1) и комбинезон (Рис. 2) Efco являются идеальным решением.</b> Не надевайте платья, шарфы, галстуки или цепочки, которые могут зацепиться за ветки. Соберите в пучок длинные волосы и спрячьте их (например под платок, шапку, каску и т.д.).</p> <p><b>Надевайте защитные ботинки, имеющие противоскользкие подошвы и стальные наконечники (Рис.3).</b></p> <p><b>Надевайте защитные очки или козырек (Рис. 4-5)!</b></p> <p><b>Используйте приспособления для защиты органов слуха, например, наушники (Рис. 6) или затычки.</b> Применение приспособлений для защиты органов слуха требует особого внимания и осторожности, так как при этом ограничивается способность воспринимать звуковые сигналы об опасности (крики, сигналы предупреждения и т.д.).</p> <p><b>Надевайте перчатки (Рис. 7), обеспечивающие максимальное поглощение вибраций.</b></p> <p><b>Efco предлагает полный комплект защитного снаряжения.</b></p>	<p><b>⚠️ W czasie pracy z kosą spalinową, należy zawsze mieć na sobie odzież ochronną posiadającą odpowiednie atesty. Użycie odzieży ochronnej nie eliminuje ryzyka urazu, ale zmniejsza skutki szkody w razie wypadku. W kwestii wyboru odpowiedniej odzieży ochronnej należy zwrócić się o radę do zaufanego sprzedawcy.</b></p> <p>Odzież powinna być dopasowana i niekrępująca. <b>Mieć na sobie odzież ściśle przylegającą. Idealna byłaby kurtka (Rys. 1) oraz spodnie robocze (Rys. 2) Efco.</b> Nie nosić ubrań, szalików, krawatów lub biżuterii, które mogłyby zaplątać się w krzaki. Długie włosy należy spiąć i zabezpieczyć (na przykład chustką, beretem, kaskiem itd.).</p> <p><b>Założyc buty ochronne zaopatrzone w podeszwy przeciwpoślizgowe oraz stalowe czubki (Rys. 3).</b></p> <p><b>Zakładać okulary lub osłonę ochronną (Rys. 4-5)!</b></p> <p><b>Stosować środki ochrony przed hałasem; na przykład słuchawki (Rys. 6) lub zatyczki do uszu.</b> Używanie środków ochrony słuchu wymaga dużej uwagi i ostrożności, ponieważ powoduje to ograniczenie możliwości usłyszenia sygnałów dźwiękowych ostrzegających przed niebezpieczeństwem (krzyk, alarm, itp.).</p> <p><b>Zakładać rękawice (Rys. 7), które zapewniają maksymalną absorpcję drgań.</b></p> <p><b>Efco oferuje pełną gamę wyposażenia ochronnego.</b></p>

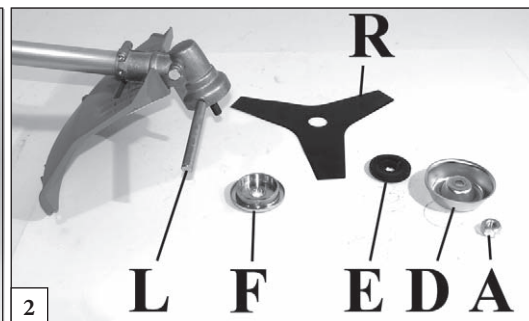
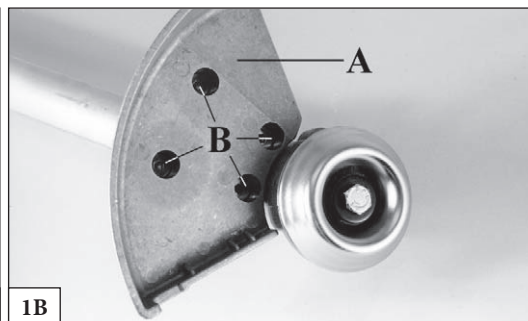
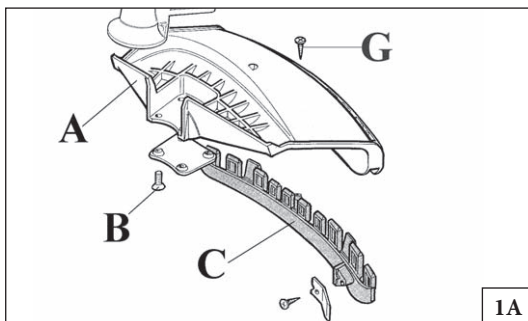

Português	Ελληνικά	Türkçe
<p align="center"><b>MONTAGEM</b></p>	<p align="center"><b>ΣΥΝΑΡΜΟΛΟΓΗΣΗ</b></p>	<p align="center"><b>MONTAJ</b></p>
<p><b>MONTAGEM PROTECÇÃO SEGURANÇA (Fig. 1 A-B)</b>          Fixe a protecção de plástico ou ferro (A) no tubo de transmissão com a ajuda dos parafusos (B) numa posição tal que vos permita trabalhar com toda a segurança.  <b>NOTA: utilize a protecção (C, Fig. 1A) apenas com os fios de nylon. A protecção (C) deve ser fixada com o parafuso (G) à protecção (A).</b>          Para os discos para madeira (22-60-80 dentes) utilize <b>sempre</b> a apropriada protecção de metal (Fig. 1B).</p> <p><b>MONTAGEM DO DISCO (Fig. 2)</b>          Desaperte a porca (A) no sentido dos ponteiros do relógio; retire o cárter (D) e a flange inferior (E). Monte o disco (R) na flange superior (F), certificando-se do sentido de rotação correcto. Monte a flange inferior (E), o cárter (D) e aperte a porca (A) no sentido contrário ao dos ponteiros do relógio. Insira o perno fornecido (L), no respectivo furo para bloquear o disco e permitir o aperto da porca a <b>2.5 Kgm (25 Nm)</b>.</p>	<p><b>ΜΟΝΤΑΡΙΣΜΑ ΠΡΟΣΤΑΣΙΑ ΑΣΦΑΛΕΙΑΣ (Εικ.1 Α-Β)</b>          Σταθεροποιήστε την προστασία (Α) στο σωλήνα μετάδοσης με τις βίδες (Β), σε μια θέση που να επιτρέπει την εργασία σε συνθήκες ασφαλείας.  <b>ΣΗΜΕΙΩΣΗ: Χρησιμοποιείτε την προστασία (C, Εικ.1Α) μόνο με την κεφαλή νάιλον καλωδίου. Η προστασία (C) πρέπει να στερεωθεί με τη βίδα (G) στην προστασία (Α).</b>          Για του δίσκους ξύλου (20-60-80 δόντια) χρησιμοποιείτε πρώτα την ειδική μεταλλική προστασία (Εικ.1Β).</p> <p><b>ΜΟΝΤΑΡΙΣΜΑ ΤΟΥ ΔΙΣΚΟΥ (Εικ.2)</b>          Ξεβιδώστε δεξιόστροφα το παξιμάδι (Α). Αφαιρέστε το καπάκι (D) και την κάτω φλάντζα (Ε). Τοποθετήστε το δίσκο (R) στην άνω φλάντζα (F) και ελέγξτε εάν η κατεύθυνση περιστροφής είναι σωστή. Τοποθετήστε την κάτω φλάντζα (Ε) και το καπάκι (D) και βιδώστε το παξιμάδι (Α) αριστερόστροφα. Τοποθετήστε τον παρεχόμενο πείρο (L) στην κατάλληλη οπή, για να ασφαλίσει ο δίσκος και να είναι δυνατή η σύσφιξη του παξιμαδιού στα <b>2,5 Kgm (25 Nm)</b>.</p>	<p><b>METAL KORUYUCUNUN MONTAJI (Şekil 1 A-B)</b>          Metal koruyucuyu (A) şafta kullanıcının rahatça çalışmasına olanak verecek pozisyonda (B) vidalayın.  <b>NOT: (Şekil 1A) Koruyucuyu (C) sadece misinalı kafayla kullanın. Koruyucu (C), vida (G) ile koruyucu (A) üzerine takılmalıdır.</b>          Ağaç kesmek için kullanılan 22-60-80 diş bıçaklar ile metal koruyucu kullanmanız tavsiye olunur (Şekil 1B).</p> <p><b>DISKIN TAKILMASI (Şekil 2)</b>          Somunu (A) saat yönünde çevirerek sökünüz; Çanağı (D) ve dahili flanşı (E) çıkarınız. Diski (R), doğru çevirme yönünde olmasını sağlayarak üst flanşın (F) üzerine getiriniz. Alt flanşı (E), çanağı (D) ve somunu (A) saatin tersi yönde sıkıştırınız. Ürünle birlikte verilen pimi (L), deliğe geçirerek diski sabitleyiniz ve somunu <b>2.5 Kgm (25 Nm)</b> kuvvetle sıkınız.</p>

--	--	--	--

Česky	Русский	Polски
MONTÁŽ	СБОРКА	MONTAŻ
<p><b>MONTÁŽ OCHRANNÉHO ŠTÍTU (obr. 1 A-B)</b> Štít (A) přišroubujte pomocí šroubů (B) k trubce hřídele do polohy umožňující bezpečnou práci. <b>POZNÁMKA: Nástavec štítu (C, obr. 1A) použijte pouze shlavicí s nylonovými strunami. Nástavec štítu (C) připevněte šroubem (G) ke štítu (A).</b> Pro kotouče na dřevo (22-60-80 zubů) <b>vždy</b> použijte vhodný kovový ochranný štít (obr. 1B).</p> <p><b>MONTÁŽ KOTOUČE (obr. 2)</b> Matici (A) vyšroubujte otáčením doprava; sejměte kryt (D) a spodní přírubu (E). Na horní přírubu (F) namontujte kotouč (R) a zkontrolujte správný směr otáčení. Namontujte spodní přírubu (E), kryt (D) a zašroubujte matici (A) směrem doleva. Příložený čep (L) zasuněte do příslušného otvoru, aby šlo zablokovat kotouč a utáhnout šroub na <b>2,5 kgm (25 Nm)</b>.</p>	<p><b>УСТАНОВКА ЩИТКА БЕЗОПАСНОСТИ (Рис. 1 А-В)</b> Установите щиток (А) на штангу с помощью винтов (В) в положение, позволяющее оператору безопасно работать. <b>ПРИМЕЧАНИЕ: щитком (С, Рис. 1А) пользуйтесь только если используется головка с леской. Защитный картер (С) прикрепляется к защитному картеру (А) с помощью винта (G).</b> При использовании фрез по дереву (22-60-80 зубьев), <b>всегда</b> ставьте металлический щиток (Рис. 1В), заказывается дополнительно.</p> <p><b>УСТАНОВКА ФРЕЗЫ (Рис. 2)</b> Открутите гайку (А) против часовой стрелки; снимите крышку (D) и нижний фланец (E). Установите диск (R) на верхний фланец (F), убедившись в правильности направления вращения. Установите нижний фланец (E), крышку (D) и закрутите гайку (А) против часовой стрелки. Вставьте прилагаемый штифт (L) в специальное отверстие, чтобы зафиксировать диск, после чего затяните гайку с усилием <b>2,5 кгм (25 Нм)</b>.</p>	<p><b>MONTAŻ OSŁON BEZPIECZEŃSTWA (RYS. 1 A-B)</b> Zamocować osłonę (A) na osłonie wału napędowego za pomocą śrub (B) w takiej pozycji, która zapewni bezpieczeństwo pracy. <b>UWAGA: Osłonę (C, Rys. 1A) używać jedynie podczas pracy głowicą żyłkową. Osłona (C) powinna zostać zamocowana do osłony (A) za pomocą śruby (G).</b> W przypadku tarcz tnących do drewna (22-60-80 zębnych), należy zawsze stosować specjalne osłony metalowe (Rys. 1B).</p> <p><b>MONTAŻ TARCZ (Rys. 2)</b> Odkręcić nakrętkę (A), obracając ją w kierunku zgodnym z ruchem wskazówek zegara; zdjąć dysk (D) i kołnierz dolny (E). Zamontować tarczę (R) na górnym kołnierzu (F) i sprawdzić, czy obraca się we właściwym kierunku. Zamontować dolny kołnierz (E) i dysk (D) oraz przykręcić nakrętkę (A), obracając ją w kierunku przeciwnym do ruchu wskazówek zegara. Wsunąć sworzeń (L) w przeznaczony na niego otwór, aby zablokować tarczę i umożliwić dokręcenie nakrętki momentem <b>2,5 kgm (25 Nm)</b>.</p>

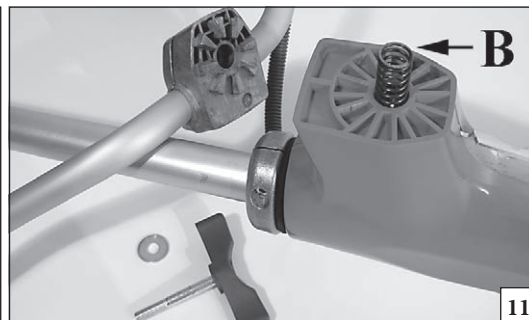
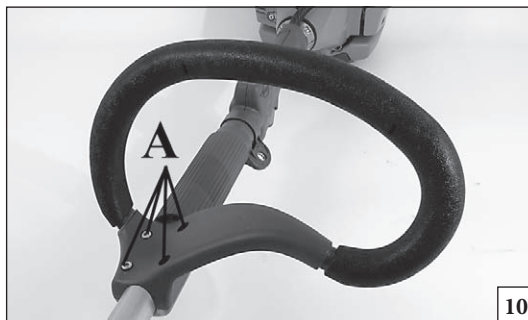
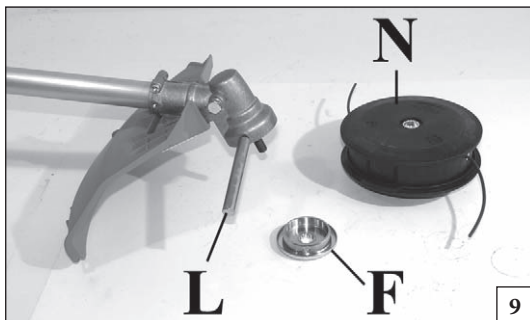

Português	Ελληνικά	Türkçe
<p align="center"><b>MONTAGEM</b></p>	<p align="center"><b>ΣΥΝΑΡΜΟΛΟΓΗΣΗ</b></p>	<p align="center"><b>MONTAJ</b></p>
<p><b>S - MONTAGEM DO PUNHO (Fig. 10)</b> Monte o punho sobre o tubo de transmissão e fixe-o com os parafusos (A), as anilhas e as porcas de maneira uniforme e cruzada. A posição do punho regula-se segundo as exigências do operador.</p> <p><b>T - MONTAGEM DA PEGA</b> Para fixar o guiador, insira a mola (B, Fig. 11) e a anilha (C, Fig. 12). Finalmente, aperte o terminal com o parafuso (D, Fig. 13).</p> <p><b>⚠ ATENÇÃO:</b> Certifique-se de que todos os componentes estão bem ligados e os parafusos apertados.</p>	<p><b>S - ΜΟΝΤΑΡΙΣΜΑ ΤΗΣ ΛΑΒΗΣ (Εικ. 10)</b> Μοντάρετε τη λαβή στον άξονα μετάδοσης και σταθεροποιείστε την με τις βίδες (Α), τις ροδέλες και τα παξιμάδια. Η θέση της λαβής κανονίζεται σύμφωνα με τις ανάγκες του χρήστη.</p> <p><b>T - ΣΥΝΑΡΜΟΛΟΓΗΣΗ ΧΕΙΡΟΛΑΒΗΣ</b> Για να τοποθετήσετε την χειρολαβή, εισάγετε το ελατήριο (B, Εικ.11) και την ροδέλλα (C, Εικ.12). Τέλος, κλείστε τον σφιχτήρα με την βίδα (D, Εικ.13).</p> <p><b>⚠ ΠΡΟΣΟΧΗ:</b> Σιγουρευτείτε ότι όλα τα εξαρτήματα του θαμνοκοπτικού είναι καλά συνδεδεμένα και όλες οι βίδες σφιχτές.</p>	<p><b>S - SAPIN TAKILMASI (Şekil 10)</b> Sapı şafta geçirin ve (A) vidalarını, rondelalarını ve somunlarını kullanarak sabitleyin. Sapın yeri kullanıcının gereksinimlerine göre belirlenecektir.</p> <p><b>T - KULP MONTAJI</b> Gidonu sabitlemek için, yayı (B, Şek. 11) ve rondelayı (C, Şek.12) yerleştiriniz. Son olarak kısıkaçı vida (D, Şek. 13) ile sıkınız.</p> <p><b>⚠ DİKKAT:</b> Bütün parçaların doğru bağlanıp bağlanmadığını kontrol edin ve vidaları iyice sıkıştırın.</p>



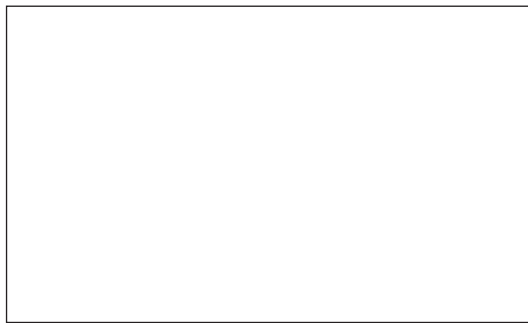
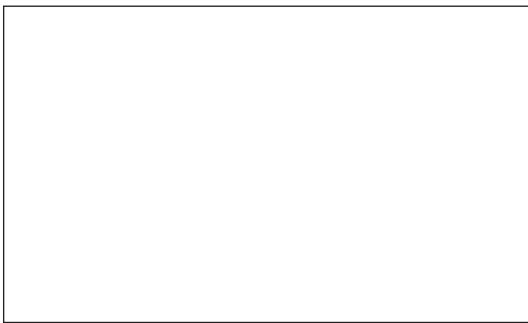
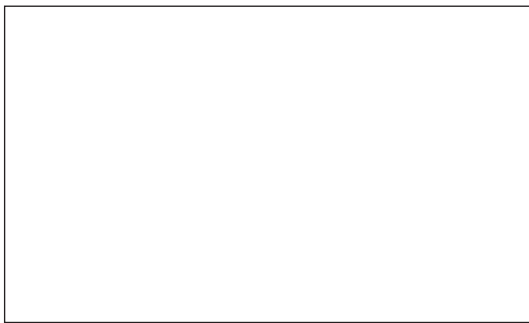
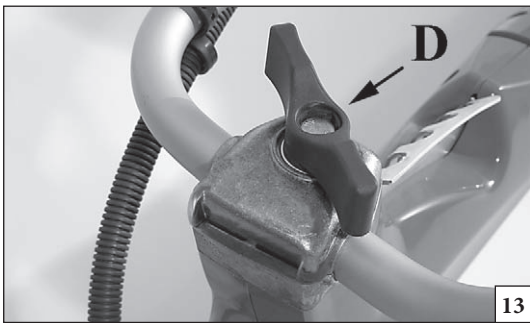

Česky	Русский	Polski
MONTÁŽ	СБОРКА	MONTAŻ
<p><b>S - MONTÁŽ RUKOJETI (obr. 10)</b>  Rukojeť namontujte na trubku hřídele a přišroubujte ji pomocí šroubů (A), podložek a matic. Polohu rukojeti je možné upravit podle požadavků pracovníka.</p> <p><b>T - MONTÁŽ MADLA</b>  Pro připevnění držadla vložte pružinu (B, obr. 11) a podložku (C, obr. 12). Nakonec utáhněte svorku se šroubem (D, obr. 13).</p> <p><b>⚠ UPOZORNĚNÍ!</b> Zkontrolujte, zda jsou všechny části křovinořezu dobře připojené a šrouby utažené.</p>	<p><b>S - УСТАНОВКА РУЧКИ (Рис. 10)</b>  Установите рукоятку на штангу и закрепите ее, используя винты (А), шайбы и гайки. Положение рукоятки рассчитывается, исходя из удобства оператора.</p> <p><b>T - МОНТАЖ РУКОЯТКИ</b>  Для того, чтобы закрепить рукоятку, вставьте пружину (В, Рис.11) и шайбе (С, Рис.12). Затем затяните зажим при помощи винта (D, Рис.13).</p> <p><b>⚠ ВНИМАНИЕ</b> - Убедитесь, что все части соединены правильно и все винты затянуты.</p>	<p><b>S - MONTAŻ UCHWYTU (Rys. 10)</b>  Zamontować uchwyt na osłonie wału napędowego i przykręcić przy pomocy śrub (A), podkładek oraz nakrętek. Położenie regulowanej rączki powinno być dopasowane do wymagań operatora.</p> <p><b>T - MONTAŻ UCHWYTU</b>  Aby zamontować uchwyt, należy najpierw włożyć sprężynę (B, rys. 11) i podkładkę płaską (C, rys.12). Następnie dokręcić zacisk śrubą (D, rys. 13).</p> <p><b>⚠ UWAGA:</b> Sprawdź, czy wszystkie komponenty kosi spalinowej są dobrze podłączone, a wszystkie śruby starannie przykręcone.</p>

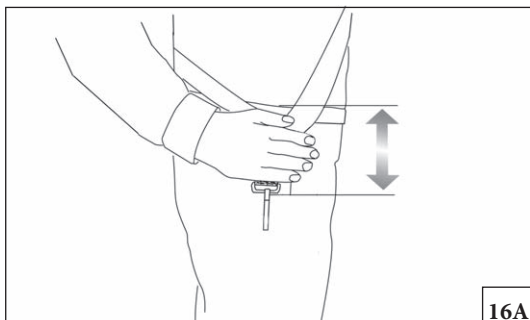

16A

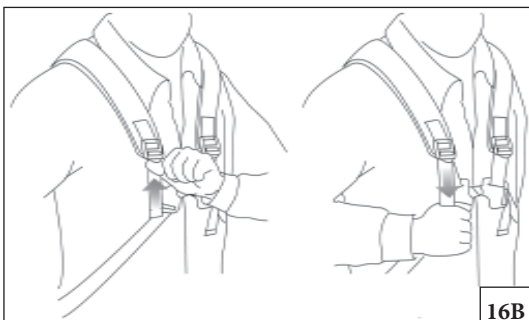

16B

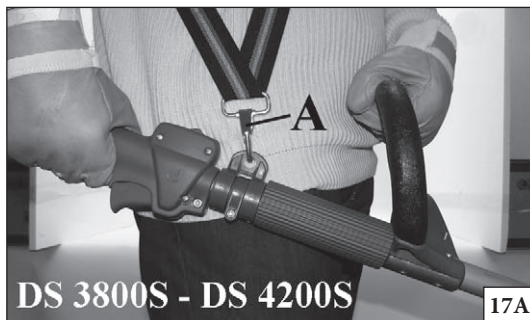

17A

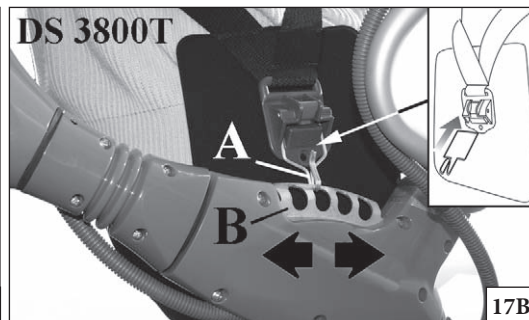

17B

Português

Ελληνικά

Türkçe

## PREPARATIVOS PARA USAR

## ΠΡΟΚΑΤΑΡΚΤΙΚΕΣ ΕΝΕΡΓΕΙΕΣ

## MOTORLU TIRPANIN ÇALIŞMASI

**AS CORREIAS**

Uma correcta regulação do sistema de correias permite à roçadora ter um bom equilíbrio e estar a uma distância adequada do solo (Fig. 16 A-B).

- Enfie a correia simples ou a dupla.
- Prenda a roçadora à correia com a ajuda do gancho (A, Fig. 17 A-B)
- Posicione o gancho (B, Fig. 17B) de maneira a obter o melhor equilíbrio para a roçadora.
- Coloque a fivela (C, Fig. 18 A-B) de maneira a que a roçadora esteja a uma boa altura.
- Em relação as correias de segurança de desenganche rápido, ver Fig. 19.

**⚠ ATENÇÃO:** Em caso de emergência premir o botão (D, Fig. 19) (desligamento rápido de segurança) para distanciar rapidamente a roçadora do corpo.

**ΧΡΗΣΗ ΤΗΣ ΖΩΝΗΣ**

Μια σωστή ρύθμιση της ζώνης επιτρέπει στον θαμνοκοπτή να είναι καλά ισορροπημένος και να έχει μια σωστή απόσταση από το έδαφος (Εικ. 16 A-B).

- Φοράτε πάντα την ζώνη, απλου ή διπλου τυπου.
- Γαντζώστε τον θαμνοκοπτή στην ζώνη μέσω του γαντζο (A, Εικ. 17 A-B).
- Τοποθετήστε τον γαντζο (B, Εικ. 17B) για να επιτύχετε το καλύτερο ισορροπημα του θαμνοκοπτή.
- Ρυθμίστε την αγκραφα (C, Εικ. 18 A-B) για να επιτύχετε το ιδανικο υψος του θαμνοκοπτή.
- Για την ζώνη ασφαλειας καπτην ταχεια αποσυνδεση της βλεπε Εικ. 19.

**⚠ ΠΡΟΣΟΧΗ:** Σε περιπτωση κινδυνου, βγαλτε το γαντζακ (D, Εικ. 19)(γρηγορη αποσυνδεση ασφαλεαζ) για να απομακρυνετε γρηγορα τον θαμνοκοπτή απο το σωμα.

**ASKI**

Askı motorlu tırpanın dengeli olmasını ve yerden belirli bir yükseklikte sabit tutar (Şekil 16 A-B).

- Tek ya da çift askıyı takın.
- Motorlu tırpanı yelege yayla bağlayın (A, Şekil 17 A-B).
- Dengeli olması için kancanın (B, Şekil 17B) yerini ayarlayın.
- Tırpan yerden istenilen yüksekliğe gelene kadar tokenın yerini (C, Şekil 18 A-B) ayarlayın.
- Çabucak çıkarılabilecek askı Şekil 19'da gösterilmiştir.

**⚠ DİKKAT:** Acil bir durum karşısında pimi (D) çekin ve yelegi hızla çıkarın (Şekil 19).



18A

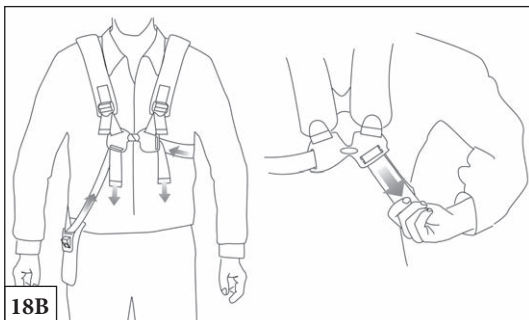

18B

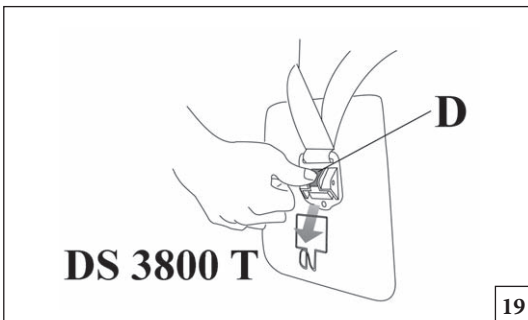

19

Česky	Русский	Polski
<p style="text-align: center;"><b>ÚVODNÍ KROKY</b></p>	<p style="text-align: center;"><b>ПОДГОТОВКА К РАБОТЕ</b></p>	<p style="text-align: center;"><b>CZYNNOŚCI WSTĘPNE</b></p>
<p><b>POPRUH PŘES RAMENO</b></p> <p>Správné nastavení délky ramenního popruhu umožní správné vyvážení křovinořezu a jeho snadnou obsluhu. Spojení závěsného oka a popruhu je zajištěno pomocí pružiny, popř. karabinky (A). Polohu závěsného oka (B) na trubce nastavte tak, aby byl zavěšený křovinořez vyvážen. Délku ramenního popruhu (C) nastavte tak, aby zavěšený křovinořez měl potřebnou výšku nad zemí.</p> <p><b>⚠ POZOR: V případě nebezpečí stlačte pojistku (D, Obr. 19), kterou okamžitě uvolníte popruhy a oddálíte stroj od svého těla.</b></p>	<p><b>РЕМНИ</b></p> <p>Правильно используйте ремни бензокосы для установки баланса и распределения веса (Рис. 16 А-В).</p> <ul style="list-style-type: none"> <li>- Установите одинарный или двойной ремень.</li> <li>- Зацепите ремень за специальное отверстие (А, Рис. 17 А-В).</li> <li>- Позиция кронштейна крепления (В, Рис. 17В) выбрана с учетом лучшего баланса бензокосы.</li> <li>- Позиция пряжки (С, Рис. 18 А-В) крепления ремня выбирается в зависимости от желания оператора.</li> <li>- Ознакомьтесь с системой быстрого отсоединения ремня в экстремальных случаях на рис. 19.</li> </ul> <p><b>⚠ ВНИМАНИЕ: В экстренном случае нажмите кнопку (D, рис. 19) (система быстрого отсоединения), чтобы отстегнуть травокосилку.</b></p>	<p><b>UPRZAŻ</b></p> <p>Dzięki prawidłowej regulacji uprząży, kosa jest dobrze wyważona i znajduje się na właściwej wysokości względem terenu (Rys. 16 A-B).</p> <ul style="list-style-type: none"> <li>- Należy zawsze zakładać uprząż prostą podwójną.</li> <li>- Przypinać kosę do uprząży za pomocą zatrzasków (A, Rys. 17 A-B)</li> <li>- Umieścić hak (B, Rys. 17B) w taki sposób, aby uzyskać optymalne wyważenie kosy.</li> <li>- Umieścić sprzączkę (C, Rys. 18 A-B) w taki sposób, aby uzyskać optymalną wysokość kosy.</li> <li>- Uprząż zabezpieczająca z możliwością szybkiego odpięcia - patrz Rys. 19.</li> </ul> <p><b>⚠ UWAGA: W nagłych sytuacjach nacisnąć przycisk (D, Rys. 19) (szybkie odpięcie bezpieczeństwa), aby szybko odsunąć kosę od ciała.</b></p>



20



21

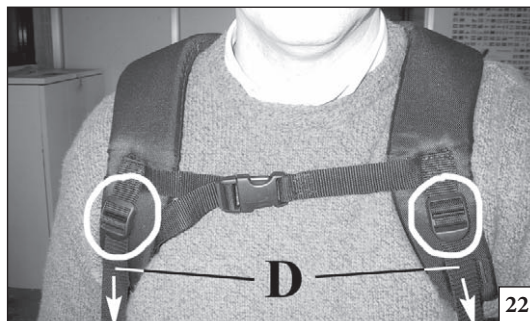

22

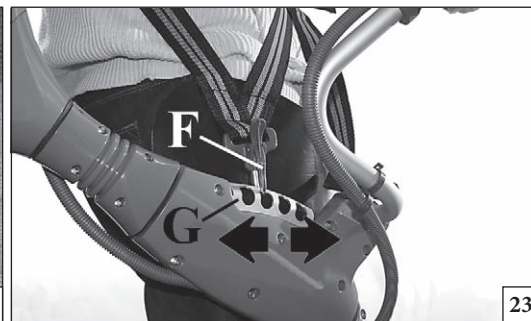

23

Português

Ελληνικά

Türkçe

## PREPARATIVOS PARA USAR

COMO REGULAR CORRECTAMENTE OS CINTOS  
modelos DS 4200 T

1. Utilize o sistema de cintos duplo (Fig. 20).
2. Prenda a fivela (A, Fig. 21) na zona da cintura e regule-a mediante o cinto superior (B).
3. Prenda a fivela (C) na zona do tórax.
4. Regule a parte dos ombros mediante os dois cintos (D, Fig. 22). Estas operações permitem acentuar a distribuição do peso nos ombros ou na cintura, à discricção do operador.
5. Regule o cinto (E, Fig. 21) da zona do tórax.
6. Prenda a roçadeira nos cintos mediante o grampo elástico (F, Fig. 23).
7. Posicione o gancho (G) para obter o equilíbrio ideal da roçadeira.
8. Regule a altura da máquina do solo mediante os dois cintos (H - L, Fig. 24). A distância correcta entre o cinto e o grampo elástico (F, Fig. 23), pode ser medida como ilustrado na Fig. 25. Esta regulação proporciona a distribuição correcta do peso, ideal para obter o equilíbrio da roçadeira.

**⚠ ATENÇÃO!** Se utilizar lâminas para madeira (22-60-80 dentes), é obrigatório utilizar um sistema de correias duplo equipado **com desengate rápido**.

## ΠΡΟΚΑΤΑΡΚΤΙΚΕΣ ΕΝΕΡΓΕΙΕΣ

ΣΩΣΤΗ ΡΥΘΜΙΣΗ ΤΟΥ ΣΥΣΤΗΜΑΤΟΣ ΣΩΝΩΝ  
ΜΟΝΤΕΛΑ DS 4200 T

1. Φορέστε το σύστημα ζωνών διπλού τύπου (Εικ.20).
2. Συνδέστε την αγκράφα (Α, Εικ.21) στη ζώνη καπρυθμίστε την επεμβαίνοντας στην επάνω ζώνη (Β).
3. Συνδέστε την αγκράφα (C) στη θωρακική περιοχή.
4. Ρυθμίστε τις επωμίδες με τις δύο ζώνες (D, Εικ.22). Με αυτό το σύστημα ζωνών είναι δυνατή η κατανομή του φορτίου κυρίως στους ώμους ή στη μέση, ανάλογα με την επιλογή του χειριστή.
5. Ρύθμιση ζώνης (E, Εικ.21) της θωρακικής περιοχής.
6. Συνδέστε το θαμνοκοπτικό στο σύστημα ζωνών μέσω του άγκιστρου (F, Εικ.23).
7. Ρυθμίστε τη θέση του κρίκου (G) για να επιτύχετε καλύτερη ισορροπία του θαμνοκοπτικού.
8. Ρυθμίστε το ύψος του μηχανήματος από το έδαφος μέσω των δύο ζωνών (H-L, Εικ.24). Η σωστή απόσταση ανάμεσα στη ζώνη καπτο άγκιστρο (F, Εικ.23), μπορεί να μετρηθεί με τον τρόπο που υποδεικνύεται στην (Εικ.25). Αυτή η ρύθμιση βοηθά επίσης στη σωστή κατανομή βάρους καψτην επίτευξη καλής ισορροπίας του θαμνοκοπτικού.

**⚠ ΠΡΟΣΟΧΗ!** - Σε περίπτωση χρήσης μαχαιριών για ξύλο (22-60-80 δόντια) είναι υποχρεωτική η χρήση διπλής ζώνης που απασφαλίζει τα γρήγορα.

## MOTORLU TIRPANIN ÇALIŞMASI

KAYIŞLARIN DOĞRU OLARAK AYARLANMASI  
DS 4200 T MODELLER

1. Çift tip olan kayışları yerleştiriniz (Şekil 20)
2. Kayış tarafında bulunan kayış kısıracını tutturunuz (A, Şekil 21) ve üst kayış üzerinde hareket ederek onu ayarlayınız.
3. Göğüs kısmındaki kayış tokasını tutturunuz (C).
4. İki kayışlı omuzlukları ayarlayınız (D, Şekil 22). Bu kayış ayarlama sistemiyle yükü büyük bir oranda omuzlara doğru veya operatörün isteğine göre kayışa doğru dağıtmak mümkündür.
5. Göğüs kısmındaki kayışı ayarlayınız (E, Şekil 21).
6. Temizleme makinesini sabitleyici vasıtasıyla kayışa tutturunuz (F, Şekil 23).
7. Temizleme makinesini en rahat şekilde yüklenilemek için kancanın pozisyonunu ayarlayınız.
8. İki kayış üzerinde hareket ederek makinenin yerden yüksekliğini ayarlayınız (H-L, Şekil 24). Kayış ile sabitleyici arasındaki gerçek mesafe (F, Şekil 23), Şekil 25 ölçülebilir. Bu ayarlama ayrıca temizleme makinesini iyi bir şekilde kaldırabilmek için ağırlığın doğru oranda dağılmasına yardım eder.

**⚠ DİKKAT!** - Ahşap bıçağı kullanılması durumunda (22-60-80 diş) hızlı ayırmada etkili çift kayış kullanılması zorunludur.

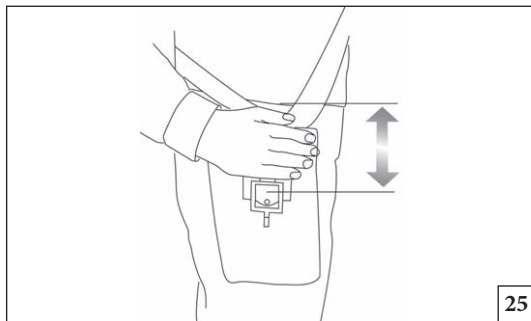
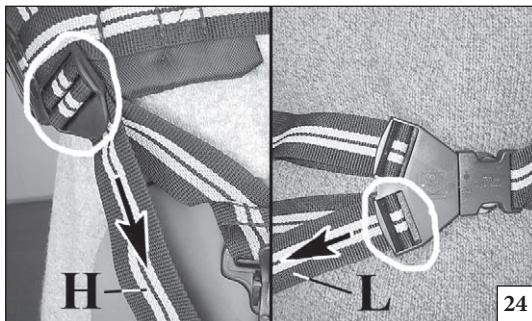

Česky	Русский	Polski
<p style="text-align: center;"><b>ÚVODNÍ KROKY</b></p>	<p style="text-align: center;"><b>ПОДГОТОВКА К РАБОТЕ</b></p>	<p style="text-align: center;"><b>CZYNNOŚCI WSTĘPNE</b></p>
<p><b>SPRÁVNÉ SEŘÍZENÍ POPRUHŮ U modelů DS 4200 T</b></p> <ol style="list-style-type: none"> <li>1. Navlékněte si dvojité popruhy (obr. 20).</li> <li>2. Přezku (A, obr. 21) zasuňte do příslušného úchyty pásku a seřídte ji pomocí horního pásku (B).</li> <li>3. Přezku (C) zasuňte do příslušného úchyty na hrudníku.</li> <li>4. Ramenní popruhy seřídte dvěma pásky (D, obr. 22). Pomocí těchto popruhů je možné rozložit váhu nákladu především na ramena nebo do pásů podle přání pracovníka.</li> <li>5. Seřídte pásek (E, obr. 21) v oblasti hrudníku.</li> <li>6. Pomocí karabinky připevněte křovinořez k popruhům (F, obr. 23).</li> <li>7. K lepšímu vyrovnání křovinořezu použijte háček (G).</li> <li>8. Výšku přístroje nad terénem seřídte dvěma pásky (H-L, obr. 24). Správnou vzdálenost mezi páskem a karabinkou (F, obr. 23) můžete změřit jako na obr. 25. Toto seřízení přispěje ke ještě lepšímu rozložení váhy a správnému vyvážení křovinořezu.</li> </ol> <p><b>⚠ UPOZORNĚNÍ!</b> - V případě, že použijete nože na dřevo (22-60-80 zubů), je povinné použít dvojitý popruh s možností rychlého uvolnění.</p>	<p><b>УКАЗАНИЯ ПО ПРАВИЛЬНОЙ РЕГУЛИРОВКЕ ПОДВЕСКИ Мод. DS 4200 T</b></p> <ol style="list-style-type: none"> <li>1. Наденьте двойную подвеску (Рис. 20).</li> <li>2. Застегните поясные ремни на пряжку (А, Рис. 21), затем регулируйте их затягиванием верхнего ремня (В).</li> <li>3. Застегните нагрудную пряжку (С).</li> <li>4. Регулируйте наплечные подушки с помощью двух лямок (D, Рис. 22). Настоящая подвеска обеспечивает распределение нагрузки больше на плечах или на талии по желанию потребителя</li> <li>5. Регулируйте нагрудный ремень (Е, Рис. 21).</li> <li>6. Прицепите кусторез к подвеске с помощью предусмотренного для этой цели карабина (F, Рис. 23).</li> <li>7. Регулируйте положение зацепки (G) для уравнивания кустореза.</li> <li>8. Регулируйте расстояние машины от грунта с помощью двух ремней (H-L, Рис. 24). Правильное расстояние ремня от карабина (F, Рис. 23) контролируется как показано на рисунке 25. Эта регулировка также позволяет правильно распределить вес, обеспечивая надлежащее уравнивание кустореза.</li> </ol> <p><b>⚠ ВНИМАНИЕ!</b> – В случае работы с ножами для резки дерева (22-60-80 зубьев), используйте двойные наплечные ремни, снабженные быстросрабатывающей застежкой.</p>	<p><b>WŁAŚCIWA REGULACJA PASÓW Modele DS 4200 T</b></p> <ol style="list-style-type: none"> <li>1. Założyć pasy nośne (Rys. 20).</li> <li>2. Zapiąć sprzączkę (A, Rys. 21) na pasie i wyregulować w górnej części (B).</li> <li>3. Zapiąć sprzączkę (C) na piersi.</li> <li>4. Dopasować pasy na ramionach (D, Rys. 22). Dzięki pasom można rozłożyć równomiernie ciężar kosi na ramionach w zależności od potrzeb operatora.</li> <li>5. Dopasować pas na piersi (E, Rys. 21).</li> <li>6. Kosę zawiesić na zaczepie pasów (F, Rys. 23)</li> <li>7. Umieścić wieszak (G) w taki sposób, aby zapewnić jak najlepsze wyważenie kosi.</li> <li>8. Wyregulować wysokość kosi za pomocą dwóch pasów (H-L, Rys. 24). Prawidłową odległość między pasem a sprzączką (F, Rys. 23), można zmierzyć tak, jak na Rys. 25. Dzięki takiej regulacji można również równomiernie rozłożyć ciężar kosi, zapewniając jej optymalne wyważenie w czasie pracy.</li> </ol> <p><b>⚠ UWAGA!</b> - W przypadku użycia tarczy stalowej do drewna (22-60-80 -zębnej) należy obowiązkowo użyć pasów nośnych wyposażonych w mechanizm błyskawicznego rozpinania.</p>



26



27

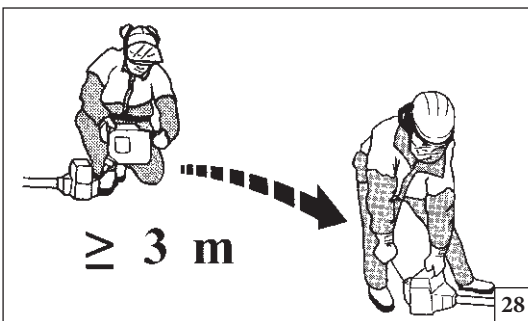

28

Português

Ελληνικά

Türkçe

## PARA DAR PARTIDA

## ΕΚΚΙΝΗΣΗ

## ÇALIŞTIRMAYA GEÇİŞ

## COMBUSTÍVEL

**⚠ ATENÇÃO:** a gasolina é um combustível extremamente inflamável. Usar de extrema cautela quando se manuseia a gasolina ou uma mistura de combustíveis. Não fume nem aproxime chamas vivas do combustível ou da máquina (Fig. 26).

- Para reduzir o risco de incêndios e de queimaduras, manusear o combustível com cuidado. É altamente inflamável.
- Agitar e colocar o combustível num recipiente aprovado para esse fim (Fig. 27).
- Misturar os combustíveis ao ar livre onde não existam faíscas ou chamas.
- Posicionar no solo, parar o motor e deixar arrefecer antes de efectuar o reabastecimento.
- Desapertar lentamente o bujão do combustível para aliviar a pressão e para evitar a fuga de combustível.
- Apertar convenientemente o bujão do combustível após o reabastecimento. As vibrações podem causar folgas no bujão e a fuga de combustível.
- Limpe o combustível que tenha vertido da unidade. Deslocar a máquina para 3 metros de distância do local de reabastecimento antes de ligar o motor (Fig. 28).
- Nunca tentar, em nenhuma circunstância, queimar o combustível vertido.
- Não fume durante a manipulação do combustível ou durante o funcionamento da máquina.
- Armazenar o combustível num local limpo, seco e bem ventilado
- Não armazenar o combustível em locais com folhas secas, palha, papel, etc.
- Conservar a unidade e o combustível em locais nos quais os vapores do combustível não fiquem em contacto com faíscas ou chamas vivas, caldeiras de água para aquecimento, motores eléctricos ou interruptores, fornos, etc.
- Não retire o bujão do depósito enquanto o motor estiver a funcionar.
- Não utilizar combustível para operações de limpeza.
- Prestar atenção para não entornar combustível no vestuário.

## ΚΑΥΣΙΜΟ

**⚠ ΠΡΟΣΟΧΗ:** η βενζίνη είναι ιδιαίτερα εύφλεκτο καύσιμο. Απαιτείται εξαιρετική προσοχή κατά το χειρισμό της βενζίνης ή μειγμάτων καυσίμου. Μην καπνίζετε και μη χρησιμοποιείτε φωτιά ή φλόγα κοντά στο καύσιμο ή στο μηχανήμα (εικ. 26).

- Για να μειωθεί ο κίνδυνος πυρκαγιάς και πρόκλησης εγκαυμάτων, πρέπει να χειρίζεστε το καύσιμο με προσοχή. Είναι εξαιρετικά εύφλεκτο.
- Ανακινήστε και τοποθετήστε το καύσιμο σε ένα δοχείο εγκεκριμένο για το καύσιμο (εικ. 27).
- Αναμείξτε το καύσιμο σε εξωτερικό χώρο χωρίς σπινθήρες ή φλόγες.
- Τοποθετήστε το μηχανήμα στο έδαφος, σβήστε τον κινητήρα και περιμένετε να κρνώσει πριν προχωρήσετε στον ανεφοδιασμό.
- Ξεβιδώστε αργά την τάπα καυσίμου, ώστε να εκτονωθεί η πίεση και να αποφευχθεί η διαρροή καυσίμου.
- Σφίξτε καλά την τάπα καυσίμου μετά τον ανεφοδιασμό. Η τάπα μπορεί να χαλαρώσει λόγω των δονήσεων, με αποτέλεσμα να χυθεί καύσιμο.
- Σκουπίστε το καύσιμο που έχει χυθεί από το μηχανήμα. Απομακρύνετε το μηχανήμα σε απόσταση 3 μέτρων από το χώρο ανεφοδιασμού πριν βάλετε μπροστά τον κινητήρα (εικ. 28).
- Μην επιχειρήσετε ποτέ να προκαλέσετε την ανάφλεξη καυσίμου που έχει χυθεί σε οποιαδήποτε περίπτωση.
- Μην καπνίζετε κατά το χειρισμό του καυσίμου ή κατά τη διάρκεια της λειτουργίας του μηχανήματος.
- Αποθηκεύετε το καύσιμο σε δροσερό, στεγνό και καλά αεριζόμενο χώρο.
- Μην αποθηκεύετε το καύσιμο σε χώρο με ξερά φύλλα, άχυρα, χαρτιά, κλπ.
- Αποθηκεύετε το μηχανήμα και το καύσιμο σε χώρο όπου οι αναθυμιάσεις του καυσίμου δεν έρχονται σε επαφή με σπινθήρες ή γυμνές φλόγες, λέβητες νερού για θέρμανση, ηλεκτρικούς κινητήρες ή διακόπτες, φούρνους, κλπ.
- Μην αφαιρείτε την τάπα του ρεζερβουάρ όταν ο κινητήρας λειτουργεί.
- Μη χρησιμοποιείτε καύσιμο για εργασίες καθαρισμού.
- Λάβετε τις απαιτούμενες προφυλάξεις, ώστε να μη χυθεί καύσιμο στα ρούχα σας.

## YAKIT

**⚠ DİKKAT:** Benzin oldukça yanıcı bir yakittir. Benzini veya bir yanıcı madde karışımını kullanırken yoğun dikkat gösteriniz. Yakıtın veya makinenin yakınında sigara içmeyiniz veya ateş ya da alevle yaklaşmayınız (Şekil 26).

- Yangın ve yanma riskini azaltmak için, yakıtı dikkatli şekilde kullanınız. Yüksek derecede yanıcıdır.
- Yanıcı maddeyi yakıt için onaylanmış bir kabın içerisine koyunuz ve çalkalayınız (Şekil 27).
- Yanıcı maddeyi kıvılcım veya alevlerden uzak, açık ortamlarda karıştırınız.
- Yere koyunuz, motoru durdurunuz ve yakıt doldurma işlemini gerçekleştirmeden önce soğumasını bekleyiniz.
- Basıncı gidermek ve yakıtın çıkmasını engellemek için yakıt kapağını yavaşça gevşetiniz.
- Yakıtı doldurma işleminden sonra yakıt kapağını sıkıca kapatınız. Titreşimler kapağın gevşemesine ve yakıtın çıkmasına neden olabilir.
- Üniteneden çıkan yanıcı maddeyi kurutunuz. Motoru çalıştırmadan önce makineyi yakıt doldurma yerinin 3 metre uzağına taşıyınız. (Fig. 28).
- Hiçbir durumda, çıkan yanıcı maddeyi yakmaya çalışmayınız.
- Yakıtın karıştırılması veya makinenin çalıştırılması esnasında sigara içmeyiniz.
- Yakıtı serin, kuru ve iyi havalandırılmalı bir yerde muhafaza ediniz.
- Yanıcı maddeyi kuru yaprak, saman, kağıt, vs. bulunan yerlerde muhafaza etmeyiniz.
- Yakıtı ve üniteyi yakıt buharlarının açık alev veya kıvılcımlar, ısıtma amaçlı su kazanları, elektrikli motorlar veya siviçler, fırınlar vs. ile temas etmeyecekleri yerlerde saklayınız.
- Motor çalışmaktayken deponun kapağını çıkarmayınız.
- Yanıcı maddeyi temizlik işlemleri için kullanmayınız.
- Yakıtı giysilerinizin üzerine dökmemeye dikkat ediniz.

--	--	--	--

Česky	Русский	Polski
SPOUŠTĚNÍ	ВКЛЮЧЕНИЕ	URUCHAMIANIE
<p><b>PALIVO</b></p> <p><b>⚠ POZOR: benzín je velice hořlavé palivo. Manipulaci s benzínem nebo se směsí paliva věnujte maximální pozornost. Zákaz kouření a manipulace s otevřeným ohněm v blízkosti paliva nebo stroje (obr. 26).</b></p> <ul style="list-style-type: none"> <li>• Pro snížení rizika požáru nebo popálenin zacházejte s palivem opatrně. Je vysoce hořlavé.</li> <li>• Palivo míchejte a skladujte pouze v nádobě schválené pro daný typ paliva (obr. 27).</li> <li>• Palivo míchejte venku, kde nehrozí výskyt jisker nebo ohně.</li> <li>• Před doléváním paliva stroj položte na zem, vypněte motor a počkejte až vychladne.</li> <li>• Pomalu povolte palivovou zátku, aby mohl uniknout přetlak a aby se vyloučilo vylití paliva.</li> <li>• Po dolití palivovou zátku řádně dotáhněte. Vibrace mohou způsobit povolení zátky a únik paliva.</li> <li>• Případně rozlité palivo pečlivě utřete. Před spuštěním motoru odejděte alespoň 3 metry od místa, kde jste dolévali palivo (obr. 28).</li> <li>• Nikdy se nesnažte spálit palivo rozlité za jakýchkoli okolností.</li> <li>• Během manipulace s palivem a během činnosti stroje nekuřte.</li> <li>• Palivo skladujte na chladném, suchém a dobře větraném místě.</li> <li>• Palivo neskladujte v místech se suchým listím, slámou, papírem atd.</li> <li>• Motorovou jednotku a palivo skladujte v místech, kde výpary paliva nepřijdou do styku s jiskrami, otevřeným plamenem, ohříváči vody, kotly topení, elektrickými motory, spínači, sporáky, troubami atd.</li> <li>• Nikdy neodstraňujte palivovou zátku, když je motor v chodu.</li> <li>• Palivo nepoužívejte na čištění.</li> <li>• Dávejte pozor, aby se palivo nedostalo na součásti oblečení.</li> </ul>	<p><b>ТОПЛИВО</b></p> <p><b>⚠ ВНИМАНИЕ! Бензин является чрезвычайно огнеопасным видом топлива. При обращении с бензином или топливной смесью будьте максимально осторожны. Не курите и не подносите источники открытого пламени к топливу или машине (Рис. 26).</b></p> <ul style="list-style-type: none"> <li>• Для снижения опасности возгорания и получения ожогов будьте осторожны при обращении с топливом. Оно является чрезвычайно огнеопасным.</li> <li>• Размещивайте и храните топливо в специальной канистре (Рис.27).</li> <li>• Смешивайте топливо на открытом воздухе – на участке, на котором отсутствуют искры или пламя.</li> <li>• Перед заправкой опустите машину на землю и заглушите двигатель.</li> <li>• Медленно открутите крышку заливочной горловины для снятия давления и во избежание утечек топлива.</li> <li>• После заправки плотно закрутите крышку. Вибрации могут привести к ослаблению крышки и к утечке топлива.</li> <li>• Вытрите пролившееся топливо. Перед тем как приступить к запуску двигателя, отнесите машину на расстояние не менее 3 м от места заправки (Рис.28).</li> <li>• Ни при каких обстоятельствах не пытайтесь поджигать пролившееся топливо.</li> <li>• Не курите при обращении с топливом и во время работы машины.</li> <li>• Храните топливо в сухом, прохладном и хорошо вентилируемом месте.</li> <li>• Не храните топливо рядом с сухими листьями, соломой, бумагой и т.д.</li> <li>• Держите машину и топливо в таких местах, в которых исключена возможность контакта топливных паров с искрами или открытым пламенем, бойлерами, электромоторами, выключателями, печами и т.д.</li> <li>• Не снимайте крышку заправочной горловины при работающем двигателе.</li> <li>• Не используйте топливо для чистки.</li> <li>• Будьте осторожны и не допускайте попадания топлива на свою одежду.</li> </ul>	<p><b>PALIWO</b></p> <p><b>⚠ UWAGA: benzyna jest paliwem skrajnie łatwopalnym. Korzystając z benzyny lub mieszanki paliw, należy się z nimi obchodzić z jak największą ostrożnością. Nie palić ani nie używać ognia lub płomieni w pobliżu paliwa lub urządzenia (rys. 26).</b></p> <ul style="list-style-type: none"> <li>• Celem zmniejszenia ryzyka pożaru i oparzeń, należy obchodzić się z paliwem bardzo ostrożnie. Jest wysoce łatwopalne.</li> <li>• Potrząśnąć i umieścić paliwo w pojemniku odpowiednim do przechowywania paliwa (Rys. 27).</li> <li>• Mieszać paliwo na otwartym powietrzu, w miejscu wolnym od obecności iskier i płomieni.</li> <li>• Złożyć na ziemi, zatrzymać silnik i odczekać aż ostygnie przed rozpoczęciem uzupełniania paliwa.</li> <li>• Powoli odkręcać korek wlewu paliwa, aby zwolnić ciśnienie i uniknąć wylania się paliwa.</li> <li>• Dobrze dokręcić korek wlewu paliwa po jego uzupełnieniu. Drgania mogą spowodować poluzowanie się korka i wyciek paliwa.</li> <li>• Wytrzeć paliwo, które wyciekło ze zbiornika. Odsunąć maszynę na odległość 3 metrów od miejsca uzupełnienia paliwa przed uruchomieniem silnika (Rys. 28).</li> <li>• Pod żadnym pozorem nie próbować nigdy spalić wyciekniętego paliwa.</li> <li>• Nie palić podczas obchodzenia się z paliwem lub podczas pracy z urządzeniem.</li> <li>• Przechowywać benzynę w suchym, chłodnym i dobrze wentylowanym miejscu.</li> <li>• Nie przechowywać benzyny w miejscach, w których znajdują się suche liście, słoma, papier, itp.</li> <li>• Przechowywać urządzenie oraz paliwo w miejscach, w których opary paliwa nie mają możliwości wejścia w kontakt z iskrami lub otwartym ogniem, warników wody grzewczej, silników elektrycznych lub wyłączników elektrycznych, pieców, itp.</li> <li>• Nie zdejmować korka ze zbiornika, gdy silnik jest włączony.</li> <li>• Nie używać paliwa do prac czyszczenia,</li> <li>• Uważać na to, by nie poplamili paliwem własnej odzieży.</li> </ul>



p.n. 4175158

29

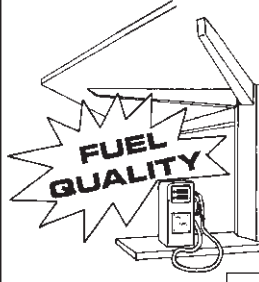

30

BENZINE - BENZIN  
BENZIN - BENZIN  
BENZIN - BENZIN  
BENZIN - BENZIN

1

1

5

10

15

20

25

OLEO - ΛΑΔΙ - YAĞ  
OLEJE - MACIJO - OLEJU

2%-50 : 1

4%-25 : 1

1 (cm<sup>3</sup>)

1

(20)

(0,04)

(100)

(0,20)

(200)

(0,40)

(300)

(0,60)

(400)

(0,80)

(500)

(1,00)

31

001001533

001001534



001001364

001001363



32

Português

## PARA DAR PARTIDA

## COMBUSTÍVEL

Este produto é accionado por um motor a 2 tempos e requer a pré-mistura de gasolina e de óleo para motores a 2 tempos. Pré-misturar a gasolina sem chumbo e o óleo para motores a dois tempos num recipiente limpo aprovado para a gasolina (Fig. 29).

**COMBUSTÍVEL ACONSELHADO:** ESTE MOTOR ESTÁ CERTIFICADO PARA FUNCIONAR COM GASOLINA SEM CHUMBO DE 89 OCTANAS ((R + M) / 2) PARA UTILIZAÇÃO AUTOMOBILÍSTICA OU COM UM NÚMERO MAIOR DE OCTANAS (Fig. 30).

Misturar o óleo para motores de dois tempos com a gasolina, de acordo com as instruções na embalagem.

Recomendamos a utilização de óleo para motores de 2 tempos EfcO a 2% (1:50) formulado especificamente para todos os motores a dois tempos arrefecidos a ar EfcO.

As proporções correctas de óleo/combustível indicadas no catálogo (Fig. 31) são adequadas quando se utiliza óleo para motores EfcO PROSINT 2 e EUROSINT 2 (Fig. 32) ou um óleo de motor equivalente de alta qualidade (especificações JASO FD ou ISO L-EGD). Quando as especificações do óleo NÃO são equivalentes ou não são conhecidas, usar uma relação de mistura óleo/combustível de 4% (1:25).



**ATENÇÃO: NÃO UTILIZAR ÓLEO PARA VEÍCULOS AUTOMÓVEIS OU ÓLEO PARA MOTORES FORA DE BORDA a 2 TEMPOS.**



**ATENÇÃO: nunca utilizar um combustível com uma percentagem de álcool superior a 10%; são aceitáveis gasóleos com uma percentagem de álcool até 10% ou combustível E10.**



## CUIDADO:

- Adquirir apenas a quantidade de combustível necessário com base nos seus consumos; não adquirir mais do que será utilizado num ou dois meses;
- Conservar a gasolina num recipiente fechado hermeticamente, em local seco e fresco.

**NOTA:** o óleo para motores de dois tempos contém estabilizador para combustível e permanece fresco durante 30 dias. NÃO misturar quantidades maiores do que as utilizadas num período de 30 dias. Aconselha-se óleo para motores de 2 tempos contendo estabilizador para combustível (Emak ADDITIX 2000 - cód. art. 001000972 - Fig. 33).

## REABASTECIMENTO (Fig.35)

Agitar o recipiente da mistura antes de proceder ao reabastecimento (Fig. 34).

Ελληνικά

## ΕΚΚΙΝΗΣΗ

## ΚΑΥΣΙΜΟ

Το προϊόν αυτό διαθέτει δίχρονο κινητήρα και χρησιμοποιεί μείγμα βενζίνης και λαδιού για δίχρονους κινητήρες. Αναμειξτε αμολυβδη βενζίνη και λάδι για δίχρονους κινητήρες σε ένα καθαρό δοχείο, κατάλληλο για χρήση με βενζίνη (εικ. 29).

**ΣΥΝΙΣΤΩΜΕΝΟ ΚΑΥΣΙΜΟ:** Ο ΚΙΝΗΤΗΡΑΣ ΑΥΤΟΣ ΕΧΕΙ ΠΙΣΤΟΠΟΙΗΘΕΙ ΓΙΑ ΛΕΙΤΟΥΡΓΙΑ ΜΕ ΑΜΟΛΥΒΔΗ ΒΕΝΖΙΝΗ ΑΥΤΟΚΙΝΗΤΩΝ 89 ΟΚΤΑΝΙΩΝ ((R + M) / 2) ΚΑΙ ΑΝΩ (εικ. 30).

Αναμειξτε το λάδι για δίχρονους κινητήρες με τη βενζίνη ακολουθώντας τις οδηγίες που αναγράφονται στη συσκευασία.

Συνιστάται η χρήση του λαδιού για δίχρονους κινητήρες EfcO 2% (1:50), που παρασκευάζεται αποκλειστικά για όλους τους δίχρονους αερόψυκτους κινητήρες EfcO.

Η σωστή αναλογία λαδιού/καυσίμου που αναφέρεται στον πίνακα (εικ. 31) αφορά τη χρήση λαδιού για κινητήρες EfcO PROSINT 2 και EUROSINT 2 (εικ. 32) ή λαδιού για κινητήρες αντίστοιχης υψηλής ποιότητας (προδιαγραφές JASO FD ή ISO L-EGD). Εάν οι προδιαγραφές του λαδιού ΔΕΝ είναι αντίστοιχες με τις συνιστώμενες ή εάν δεν είναι γνωστές, η αναλογία λαδιού/καυσίμου πρέπει να είναι 4% (1:25).



**ΠΡΟΣΟΧΗ: ΜΗ ΧΡΗΣΙΜΟΠΟΙΕΙΤΕ ΛΑΔΙ ΓΙΑ ΟΧΗΜΑΤΑ Η ΛΑΔΙ ΓΙΑ ΔΙΧΡΟΝΟΥΣ ΕΞΩΛΕΜΒΙΟΥΣ ΚΙΝΗΤΗΡΕΣ.**



**ΠΡΟΣΟΧΗ:** Μη χρησιμοποιείτε ποτέ καύσιμο με ποσοστό αλκοόλης άνω του 10%. Μπορεί να χρησιμοποιηθεί βενζόλη με ποσοστό αλκοόλης έως 10% ή καύσιμο E10.



## ΠΡΟΣΟΧΗ:

- Αγοράζετε μόνο τις ποσότητες καυσίμου που απαιτούνται ανάλογα με την κατανάλωση. Μην αγοράζετε μεγαλύτερες ποσότητες από εκείνες που θα χρησιμοποιήσετε σε ένα ή δύο μήνες.
- Αποθηκεύετε τη βενζίνη σε ερμητικά κλειστό δοχείο και σε στεγνό και δροσερό χώρο.

**ΣΗΜΕΙΩΣΗ:** Το λάδι για δίχρονους κινητήρες περιλαμβάνει σταθεροποιητή καυσίμου και παραμένει φρέσκο για 30 ημέρες. ΜΗΝ αναμειγνύετε μεγαλύτερες ποσότητες από εκείνες που μπορούν να χρησιμοποιηθούν σε διάστημα 30 ημερών. Συνιστάται η χρήση λαδιού για δίχρονους κινητήρες που περιέχει σταθεροποιητή καυσίμου (Emak ADDITIX 2000 - κωδ. προϊόντος 001000972 - εικ. 33).

## ΑΝΕΦΟΔΙΑΣΜΟΣ (εικ. 35)

Ανακινήστε το δοχείο μείγματος πριν από τον ανεφοδιασμό (εικ. 34).

Türkçe

## ÇALIŞTIRMAYA GEÇİŞ

## YAKIT

Bu ürün 2 devirli bir motor ile çalıştırılır ve 2 devirli motorlar için benzin ve yağ önkarışımı gerektirir. Benzin ve iki devirli motorlar için olan kurşunsuz yağ benzin için uygun olan temiz bir kapta karıştırınız (Şekil 29).

**ÖNERİLEN YAKIT:** BU MOTOR OTOMOBİLDE KULLANIM İÇİN 89 OKTANLIK ((R + M) / 2) YA DA YÜKSEK OKTAN NUMARALI KURŞUNSUZ BENZİN İLE ÇALIŞTIRILMAK İÇİN ONAYLIDIR (Şekil 30).

2 devirli motorlar için olan yağ ve benzini ambalajın üzerindeki talimatlara uygun şekilde karıştırınız.

EfcO havada soğutulan tüm 2 devirli motorlar için özel olarak formüle edilmiş olan %2'lik (1:50) EfcO yağını kullanmanızı önermekteyiz.

Tabloda verilen yağ/yakıt karışımının doğru oranları (Şekil 31) eğer EfcO PROSINT 2 ve EUROSINT 2 (Şekil 32) veya yüksek kaliteli eşdeğerde bir motor yağı (JASO FD özellikleri veya ISO L-EGD) kullanılıyor ise uygundur. Yağ özellikleri eşdeğer DEĞİL ise veya bilinmiyorsa, yağ/yakıt karışımı için %4 (1:25) oranını kullanınız.



**UYARI: MOTORLU ARAÇLAR VEYA 2 DEVİRLİ TAKMA MOTORLAR İÇİN OLAN YAĞLARI KULLANMAYINIZ.**



**UYARI: Kesinlikle alkol yüzdesi %10 üzerinde olan bir yakıt kullanmayınız; Alkol yüzdesi %10'a kadar olan gasohol veya E10 yakıt kabul edilebilir.**



## UYARI:

- Tüketime bağlı olarak sadece gereken miktarda yakıt alınız; bir veya iki aylık bir dönemde kullanacaksanız gereğinden fazla almayınız;
- Benzini hava geçirmez şekilde kapatılmış bir kapta, serin ve kuru bir yerde muhafaza ediniz.

**NOT:** İki devirli motorlar için olan yağ yakıt stabilizatörü içerir ve 30 gün süreyle taze kalır. 30 günlük bir dönemde kullanılabilenden daha fazla miktarlarda KARIŞTIRMAYINIZ. Yakıt stabilizatörü içeren, 2 devirli motorlar için olan motor yağının kullanılması önerilmektedir (Emak ADDITIX 2000 - ürün kodu 001000972 - Şekil 33).

## YAKIT DOLDURMA (Şekil 35)

Karışımı yakıt doldurmadan önce iyice karıştırınız (Şekil 34).





33



34

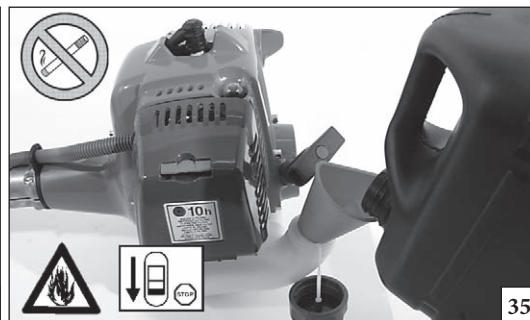

35

Česky

Русский

Polski

## SPOUŠTĚNÍ

## ВКЛЮЧЕНИЕ

## URUCHAMIANIE

## PALIVO

Tento přístroj má pohon z dvoutaktního motoru a vyžaduje tedy směs benzínu a oleje pro dvoutaktní motory. Směs bezolovnatého benzínu a oleje pro dvoutaktní motory si připravte předem v čisté nádobě schválené pro benzín (obr. 29).

**DOPORUČENÉ PALIVO:** TENTO MOTOR JE SCHVÁLEN PRO ČINNOST S BEZOLOVNATÝM AUTOMOBILOVÝM BENZÍNEM S OKTANOVÝM ČÍSLEM 89 ([R + M] / 2) NEBO VYŠŠÍM (OBR. 30).

Olej pro dvoutaktní motory smíchejte s benzinem podle pokynů na obalu. Doporučujeme používat olej pro dvoutaktní motory Efco v množství 2% (1:50), který byl vyvinut speciálně pro dvoutaktní motory Efco chlazené vzduchem.

Správný míchací poměr olej/palivo, uvedený v prospektu (obr. 31), je vhodný jak pro používání motorového oleje Efco **PROSINT 2** a **EUROSINT 2** (obr. 32), tak pro ekvivalentní motorové oleje vysoké jakosti (**specifikace JASO FD nebo ISO L-EGD**). Když specifikace oleje **NEJSOU** ekvivalentní nebo nejsou známé, použijte míchací poměr olej/palivo 4% (1:25).

**UPOZORNĚNÍ: NEPOUŽÍVEJTE OLEJ PRO AUTA ANI OLEJ PRO DVOUAKTNÍ MOTORY PRO ČLUNY.**

**UPOZORNĚNÍ: nikdy nepoužívejte paliva s procentem alkoholu vyšším než 10%; přípustné jsou gasoholy s procentem alkoholu do 10 % nebo palivo E10.**

**UPOZORNĚNÍ:**  
- Kupujte pouze potřebné množství paliva podle vlastní spotřeby; nekupujte více, než se spotřebuje za jeden nebo dva měsíce;  
- Benzín uchovávejte v hermeticky uzavřené nádobě, na chladném a suchém místě.

**POZNÁMKA:** olej pro dvoutaktní motory obsahuje stabilizátor paliva a zůstává stabilní po dobu 30 dnů. **NEPŘIPRAVUJTE** více směsi benzínu, než se spotřebuje během 30 dnů. Doporučujeme olej pro dvoutaktní motory obsahující stabilizátor paliva (**Emak ADDITIX 2000 - obj. č. 001000972 - obr. 33**).

## DOLÉVÁNÍ PALIVA (obr. 35)

Kanystrem se směsí před dolitím zatřepejte (obr. 34).

## ТОПЛИВО

Данная машина приводится в действие 2-тактным двигателем и подлежит заправке предварительно приготовленной бензино-масляной смесью для 2-тактных двигателей. Предварительно смешайте неэтилированный бензин с маслом для двухтактных двигателей в чистой емкости, пригодной для хранения бензина (Рис. 29).

**РЕКОМЕНДУЕМОЕ ТОПЛИВО:** ДАННЫЙ ДВИГАТЕЛЬ СЕРТИФИЦИРОВАН ДЛЯ РАБОТЫ С НЕЭТИЛИРОВАННЫМ БЕНЗИНОМ ДЛЯ АВТОТРАНСПОРТНЫХ СРЕДСТВ С ОКТАНОВЫМ ЧИСЛОМ 89 ([R + M] / 2) ИЛИ БОЛЬШИМ (Рис.30).

Смешивайте бензин с маслом для двухтактных двигателей в соответствии с указаниями, приведенными на таре.

Мы рекомендуем использовать масло для 2-тактных двигателей Efco в концентрации 2% (1:50), специально разработанное для всех двухтактных двигателей с воздушным охлаждением Efco.

Соотношения масла/бензина, приведенные в следующей таблице (Рис.31), являются верными при использовании масла Efco **PROSINT 2** или **EUROSINT 2** (Рис.32) или эквивалентного ему высококачественного масла (**удовлетворяющего стандарту JASO FD или ISO L-EGD**). Когда характеристики масла **НЕ** являются эквивалентными указанным или неизвестны, смешивайте масло/бензин в соотношении 4% (1:25).

**ВНИМАНИЕ! НЕ ИСПОЛЬЗУЙТЕ МАСЛО ДЛЯ АВТОМОБИЛЕЙ ИЛИ МАСЛО ДЛЯ ЗАБОРТНЫХ ДВУХТАКТНЫХ ДВИГАТЕЛЕЙ**

**ВНИМАНИЕ! Никогда не используйте топливо, содержащее свыше 10% спирта; допускается использование газохолда с содержанием спирта до 10% или топлива E10.**

**ВНИМАНИЕ!**  
- Приобретайте топливо исключительно в количествах, соответствующих вашему объему потребления; не приобретайте больше топлива, чем вы расходуете в течение одного-двух месяцев;  
- Храните бензин в герметичной емкости в сухом и прохладном месте.

**Примечания:** масло для двухтактных двигателей содержит стабилизатор топлива и остается свежим в течение 30 дней. Не готовьте смесь в количествах, превышающих объем, который может быть использован в течение 30 дней. Рекомендуется использовать масло для 2-тактных двигателей, содержащее стабилизатор топлива (**Emak ADDITIX 2000 - код арт. 001000972 - Рис.33**).

## ЗАПРАВКА ТОПЛИВНОЙ СМЕСЬЮ (Рис.35)

Перед заправкой взболтайте канистру со смесью (Рис.34).

## PALIWO

Niniejsze urządzenie jest napędzane silnikiem dwusuwowym i wymaga wstępnego sporządzenia mieszanki benzyny z olejem do silników dwusuwowych. Zmieszać benzynę bezołowiową i olej do silników dwusuwowych w czystym pojemniku, odpowiednim do przechowywania benzyny (Rys. 29).

**ZALECANE PALIWO:** TEN SILNIK JĘST PRZYSTOSOWANY DO PRACY NA BENZYNIE BEZOŁOWIOWEJ, PRZEZNACZONEJ DO UŻYTKU W POJAZDACH SAMOCHODOWYCH, O LICZBIE OKTANOWEJ 89 ([R + M] / 2) LUB WYŻSZEJ (Rys. 30).

Zmieszać olej do silników dwusuwowych z benzyną zgodnie z instrukcjami podanymi na opakowaniu.

Zalecamy korzystanie z oleju do silników dwusuwowych Efco 2% (1:50) opracowanego specjalnie dla silników dwusuwowych chłodzonych powietrzem Efco.

Prawidłowe proporcje oleju/benzyny podane w prospekcie (Rys. 31) są odpowiednie, jeśli korzysta się z oleju do silników Efco **PROSINT 2** i **EUROSINT 2** (Rys. 32) lub równorzędno oleju silnikowego wysokiej jakości (**zgodnego z normą JASO FD lub ISO L-EGD**). Jeżeli specyfikacja oleju **NIE** jest równorzędna lub jest nieznana, należy zmieszać olej z benzyną w proporcji 4% (1:25).

**OSTROŻNIE: NIE KORZYSTAĆ Z OLEJU DO POJAZDÓW SAMOCHODOWYCH LUB OLEJÓW DO DWUSUWOWYCH SILNIKÓW ZABURTOWYCH.**

**OSTROŻNIE: nie stosować nigdy benzyny zawierającej więcej niż 10% alkoholu; dozwolone jest stosowanie gazoholu o zawartości alkoholu nieprzekraczającej 10% lub paliwa E10.**

**OSTROŻNIE:**  
- Dostosować ilość kupowanej benzyny do jej rzeczywistego zużycia; nie kupować więcej paliwa, niż jest się w stanie wykorzystać w ciągu jednego lub dwóch miesięcy;  
- Przechowywać benzynę w hermetycznie zamkniętym pojemniku w suchym i chłodnym miejscu.

**UWAGA:** olej do silników dwusuwowych zawiera stabilizator do paliwa; jego okres przechowywania wynosi 30 dni. **NIE** należy przygotowywać większej ilości mieszanki, niż można zużyć w ciągu 30 dni. Zaleca się stosowanie oleju do silników dwusuwowych zawierającego stabilizator do paliwa (**Emak ADDITIX 2000 - kod art. 001000972 - Rys. 33**).

## UZUPEŁNIANIE PALIWA (Rys. 35)

Potrząsnąć zbiornikiem z mieszanką przed rozpoczęciem uzupełniania paliwa (Rys. 34).

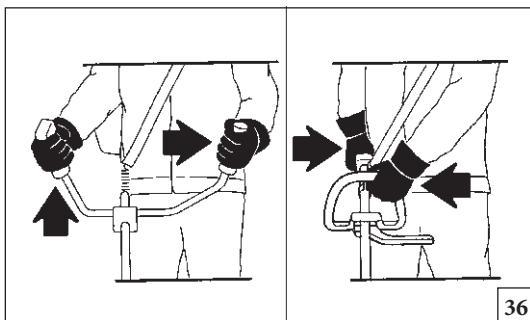

36

Português

## PARA DAR PARTIDA

**⚠** Antes de pôr o motor a trabalhar verifique se o disco roda livremente e se não está em contacto com corpos estranhos.

**⚠** Com o motor em ralenti, o dispositivo de corte não deve rodar. Caso contrário, contacte um Centro de Serviços Autorizado para realizar uma verificação e correção do problema.

**⚠** AVISO: Segure firmemente a roçadora com as duas mãos (Fig.36). Mantenha sempre o corpo do lado esquerdo do tubo. Nunca agarre o punho com as mãos cruzadas. Os canhotos também devem seguir estas instruções.

Mantenha uma posição de corte adequada.

**⚠** A exposição às vibrações pode causar danos às pessoas que sofram de problemas de circulação sanguínea ou problemas nervosos. Contacte um médico se se verificarem sintomas físicos como entorpecimento, falta de sensibilidade, diminuição da força normal ou mudanças na cor da pele. Estes sintomas surgem habitualmente nos dedos, mãos ou pulsos.

Antes de pôr o motor a trabalhar verifique se a alavanca de acelerador funciona livremente.

Ελληνικά

## ΕΚΚΙΝΗΣΗ

**⚠** Πριν θέσετε σε κίνηση τον κινητήρα ελέγξτε εάν ο δίσκος δεν εμποδίζεται από τίποτα και δεν είναι σε επαφή με εξωτερικά σώματα.

**⚠** Όταν ο κινητήρας λειτουργεί στο ρελαντί, το εξάρτημα κοπής δεν πρέπει να περιστρέφεται. Διαφορετικά, επικοινωνήστε με ένα Εξουσιοδοτημένο Κέντρο Εξυπηρέτησης να προβεί σε έλεγχο και να διορθώσει το πρόβλημα.

**⚠** ΠΡΟΕΙΔΟΠΟΙΗΣΗ: Κρατάτε το θαμνοκοπτικό γερά και με τα δύο χέρια (Εικ.36). Πάντοτε διατηρείτε το σώμα σας στη δεξιά πλευρά του σωλήνα. Ποτέ μη χρησιμοποιήσετε λαβή με σταυρωμένα τα χέρια. Οι αριστερόχειρες πρέπει επίσης να ακολουθήσουν τις οδηγίες αυτές.

Διατηρήστε μια σωστή στάση κοπής.

**⚠** Η έκθεση σε δονήσεις μπορεί να προκαλέσει τραυματισμούς σε άτομα που με προβλήματα στην κυκλοφορία του αίματος ή νευρολογικής φύσης. Απευθυνθείτε σε ένα γιατρό εάν εμφανιστούν σωματικά συμπτώματα, όπως λήθαργος, έλλειψη αίσθησης, αδυναμία ή μεταβολές στο χρώμα του δέρματος. Τα συμπτώματα αυτά παρουσιάζονται συνήθως στα δάκτυλα, στα χέρια ή στους καρπούς.

Πριν θέσετε σε κίνηση τον κινητήρα, σιγουρευτείτε ότι ο λεβιές επιτάχυνσης λειτουργεί ελεύθερα.

Türkçe

## ÇALIŞTIRMAYA GEÇİŞ

**⚠** Çalışırken, ara sıra motoru durdurup bıçağı kontrol edin. Her hangi bir çatlak ya da kırık varsa hemen değiştirin.

**⚠** Motor rölantideyken, kesme aksamı dönmemelidir. Aksi takdirde bir kontrol yapmak ve sorunu çözmek bir yetkili Servis merkezine başvurun.

**⚠** UYARI: Fırça tipi kesiciyi her iki elinizle yavaşça tutunuz (Şekil 36). Vücudunuzun daima borunun sol tarafında kalmasına dikkat ediniz. Asla çapraz-kollu kulp kullanmayınız. Solak kullanıcılar ayrıca bu talimatları da okumalıdır.



Düzgün bir kesme duruşu alınız.

**⚠** Titreşimlere maruz kalmak, kan dolaşımı problemleri veya sinirsel problemleri olan kişiler için zararlı olabilir. Halsizlik, his kaybı, normal güçte azalma veya cilt renginde değişiklik gibi fiziksel belirtilerin görülmesi halinde doktora danışınız. Bu belirtiler genellikle parmaklarda, ellerde veya bileklerde görülür.

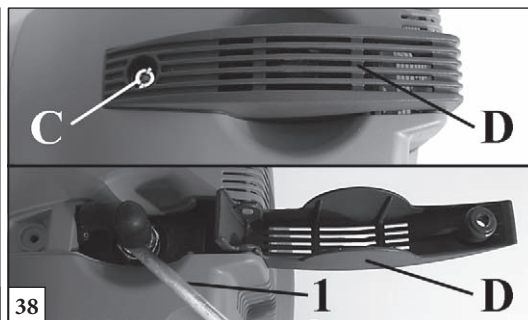
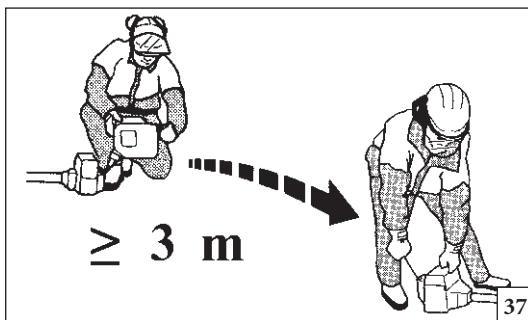

Makinayı kullanmaya başlamadan önce gaz kolunun çalışıp çalışmadığını kontrol edin.

Česky	Русский	Polski
SPOUŠTĚNÍ	ВКЛЮЧЕНИЕ	URUCHAMIANIE
<p><b>⚠</b> Před nastartováním motoru se ujistěte, že řezný kotouč se volně pohybuje a nedotýká se žádného cizího předmětu.</p> <p><b>⚠</b> Při minimálních otáčkách motoru se řezací zařízení nesmí otáčet. V opačném případě kontaktujte Autorizovaného Servisního Střediska, aby provedla kontrolu a odstranění problému.</p> <p><b>⚠</b> UPOZORNĚNÍ: Křovinořez držte pevně oběma rukama (obr. 36). Vždy stůjte tak, abyste měli tělo nalevo od trubky hřídele. Nikdy nedržte rukojeť zkříženými rukama. Tyto pokyny platí i pro leváky. Zaujměte správný pracovní postoj.</p> <p><b>⚠</b> Vystavení vibracím může způsobit poškození zdraví osob, které trpí problémy oběhového systému nebo nervovými problémy. Pokud se projeví fyzické symptomy, jako znečitlivění, snížení citlivosti, snížení normální síly nebo změny zabarvení pokožky, obraťte se na lékaře. Tyto symptomy se obvykle projeví na prstech, rukou nebo zápěstí.</p> <p>Před nastartováním motoru se ujistěte, že páčka plynu se volně pohybuje.</p>	<p><b>⚠</b> Перед началом и во время работы чаще останавливайте двигатель и проверяйте фрезу. При первом же признаке появления трещины или разрывов немедленно замените фрезу.</p> <p><b>⚠</b> При работе двигателя на холостом ходу устройство резки не должно вращаться. В противном случае обратитесь в авторизованный сервисный центр, чтобы провести проверку и устранить проблему.</p> <p><b>⚠</b> ПРЕДОСТЕРЕЖЕНИЕ: Плотно держите мотокоосу обеими руками (Рис. 36). Ваше тело всегда должно находиться слева от штанги. Никогда не держите рукоятку скрещенными руками. Левши также должны соблюдать эти указания. При работе сохраняйте правильное положение.</p> <p><b>⚠</b> Воздействие вибрации может вызвать проблемы со здоровьем у людей с нарушенным кровообращением или с заболеваниями нервной системы. Обратитесь за медицинской помощью, если у Вас возникли такие симптомы, как онемение, потеря чувствительности, упадок сил или изменение цвета кожи. Как правило, эти симптомы возникают в пальцах, руках или запястьях.</p> <p>Перед включением двигателя удостоверьтесь, что рычаг акселератора двигается свободно.</p>	<p><b>⚠</b> Przed uruchomieniem silnika sprawdź, czy tarcza tnąca może się swobodnie obracać oraz czy nie ma styczności z ciałami obcymi.</p> <p><b>⚠</b> Gdy silnik pracuje z minimalną prędkością, narzędzie tnące nie powinno się obracać. W przeciwnym razie skontaktuj się z Autoryzowanym Centrum Serwisowym w celu przeprowadzenia kontroli i rozwiązania problemu.</p> <p><b>⚠</b> OSTRZEŻENIE: Urządzenie należy trzymać mocno obiema rękami (rys. 36). Trzon należy trzymać zawsze z prawej strony ciała. Nie wolno chwycić urządzenia skrzyżowanymi rękami. Instrukcje te dotyczą również osób leworęcznych. Podczas cięcia należy utrzymywać prawidłową postawę.</p> <p><b>⚠</b> Wystawienie na działanie drgań może spowodować szkody zdrowotne u osób cierpiących na zaburzenia krążenia lub dolegliwości ze strony układu nerwowego. Zasięgnąć porady lekarskiej w przypadku wystąpienia objawów takich jak odrętwienie, utrata czucia, zmniejszenie normalnej siły czy zmiany kolorytu skóry. Te objawy z reguły występują w obrębie palców, dłoni lub nadgarstków.</p> <p>Przed uruchomieniem silnika sprawdź, czy dźwignia gazu działa prawidłowo.</p>









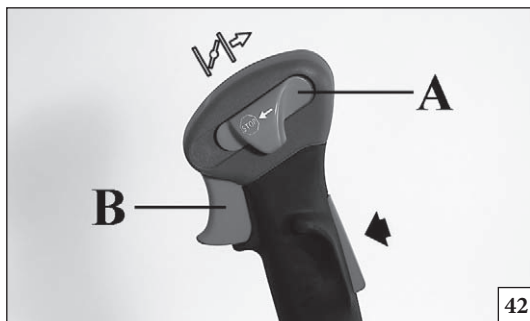
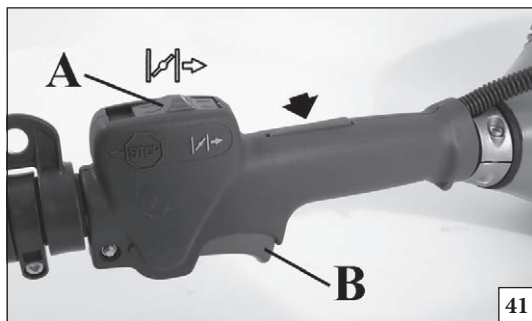
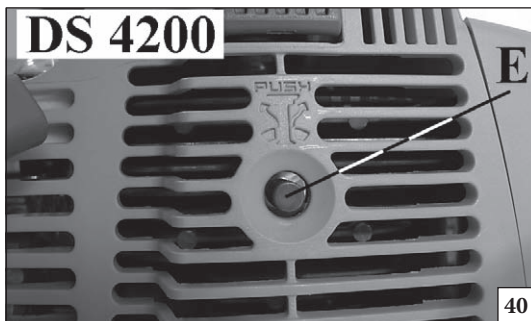





Português	Ελληνικά	Türkçe
<b>PARA DAR PARTIDA</b>	<b>EKKINHESH</b>	<b>ÇALIŞTIRMAYA GEÇİŞ</b>
<p><b>⚠ ATENÇÃO:</b> observar as instruções de segurança para o manuseamento do combustível. Desligar sempre o motor antes de realizar o reabastecimento. Nunca adicionar combustível a uma máquina com o motor a funcionar ou quente. Afastar-se pelo menos 3 m da posição em que foi realizado o reabastecimento antes de ligar o motor (fig. 37). <b>NÃO FUMAR!</b></p> <ol style="list-style-type: none"> <li>Limpar a superfície em redor do bujão do combustível para evitar contaminações.</li> <li>Desapertar lentamente o bujão do combustível.</li> <li>Deitar a mistura do combustível no depósito com cuidado. Evitar derrames.</li> <li>Antes de voltar a colocar o bujão do combustível, limpar e verificar a junta.</li> <li>Volte a colocar imediatamente o bujão do combustível apertando-o manualmente. Remover eventuais derrames de combustível.</li> </ol> <p><b>⚠ ATENÇÃO:</b> verificar se existem perdas de combustível e, se existirem, eliminá-las antes da utilização. Se necessário, contactar o serviço de assistência do seu revendedor.</p> <p><b>Motor encharcado</b></p> <ul style="list-style-type: none"> <li>- Coloque o interruptor on/off na posição <b>STOP</b>.</li> <li>- Para aceder à vela, desaperte o parafuso (C, Fig. 38) e abra a tampa (D).</li> <li>- Engate uma ferramenta adequada na carcaça da vela de ignição (1, Fig. 38).</li> <li>- Force a carcaça da vela de ignição para levantar.</li> <li>- Desaperte e seque a vela de ignição.</li> <li>- Abra completamente o acelerador.</li> <li>- Puxe o cordão de arranque várias vezes para esvaziar a câmara de combustível.</li> <li>- Volte a montar a vela de ignição e ligue a carcaça da vela de ignição, pressione <b>firmemente</b> para baixo – volte a montar as outras peças.</li> <li>- Coloque o interruptor on/off na posição  a posição de arranque.</li> <li>- Coloque a alavanca de arranque na posição <b>OPEN</b> – mesmo com o motor frio.</li> <li>- De seguida, ligue o motor.</li> </ul>	<p><b>⚠ ΠΡΟΣΟΧΗ:</b> Τηρείτε τις οδηγίες ασφαλείας για το χειρισμό του καυσίμου. Σβήνετε πάντα τον κινητήρα πριν από τον ανεφοδιασμό. Μην προσθέτετε ποτέ καύσιμο στο μηχάνημα όταν ο κινητήρας λειτουργεί ή είναι ζεστός. Πριν βάλετε μπροστά τον κινητήρα, απομακρυνθείτε τουλάχιστον 3 m από το σημείο όπου πραγματοποιήθηκε ο ανεφοδιασμός (εικ. 37). <b>ΜΗΝ ΚΑΠΝΙΖΕΤΕ!</b></p> <ol style="list-style-type: none"> <li>Καθαρίστε την επιφάνεια γύρω από την τάπα καυσίμου, για να αποφευχθεί τυχόν ρύπανση.</li> <li>Χαλαρώστε αργά την τάπα καυσίμου.</li> <li>Προσθέστε προσεκτικά το μείγμα καυσίμου στο ρεζερβουάρ. Μη χύνετε το καύσιμο.</li> <li>Πριν τοποθετήσετε ξανά την τάπα καυσίμου, καθαρίστε και ελέγξτε το λάστιχο.</li> <li>Τοποθετήστε αμέσως την τάπα καυσίμου σφίγγοντάς την με το χέρι. Καθαρίστε τυχόν καύσιμο που έχει χυθεί.</li> </ol> <p><b>⚠ ΠΡΟΣΟΧΗ:</b> Ελέγξτε εάν έχει χυθεί καύσιμο και καθαρίστε τυχόν διαρροές πριν από τη χρήση. Εάν απαιτείται, επικοινωνήστε με το τμήμα τεχνικής υποστήριξης του προμηθευτή σας.</p> <p><b>Ο κινητήρας είναι μπουκωμένος.</b></p> <ul style="list-style-type: none"> <li>- Θέστε το διακόπτη on/off στη θέση <b>STOP</b>.</li> <li>- Για να αποκτήσετε πρόσβαση στο μπουζί, ξεβιδώστε τις βίδες (C, εικ. 38) καπανοίξτε το κάλυμμα (D).</li> <li>- Χρησιμοποιήστε ένα κατάλληλο εργαλείο στην πίπα του μπουζι (1, Εικ. 37).</li> <li>- Αφαιρέστε την πίπα του μπουζι.</li> <li>- Ξεβιδώστε και στεγνώστε το μπουζί.</li> <li>- Ανοίξτε τέρμα το γκάζι.</li> <li>- Τραβήξτε το σκοινί εκκίνησης αρκετές φορές για να καθαρίσει ο θάλαμος καύσης.</li> <li>- Επανατοποθετήστε το μπουζί και συνδέστε την πίπα, πιάστε τη κάτω <b>γερά</b> – επανασυναρμολογήστε τα άλλα εξαρτήματα.</li> <li>- Θέστε το διακόπτη on/off στη θέση , εκκίνησης.</li> <li>- Θέστε το μοχλό τσοκ κινητήρα στην <b>ΑΝΟΙΚΤΗ (OPEN)</b> θέση – ακόμη και εάν ο κινητήρας είναι κρύος.</li> <li>- Τώρα εκκινήστε τον κινητήρα.</li> </ul>	<p><b>⚠ DİKKAT:</b> yakıt karıştırma ile ilgili talimatlara uyunuz. Yakıt doldurmadan önce motoru daima kapatınız. Motoru çalışır veya sıcak haldeki arabaya asla yakıt koymayınız. Yakıt doldurma işleminden sonra motoru çalıştırmadan önce bulunduğunuz konumdan en az 3 m uzaklaşınız (şekil 37). <b>SİGARA İÇMEYİNİZ!</b></p> <ol style="list-style-type: none"> <li>Kirlenmesini önlemek için yakıt kapağının etrafını temizleyiniz.</li> <li>Yakıt kapağını yavaşça gevşetiniz.</li> <li>Yakıt karışımını dikkatli bir şekilde tanka doldurunuz. Etrafa dökülmesini önleyiniz.</li> <li>Yakıt kapağını yerine yerleştirmeden önce, contayı temizleyiniz ve kontrol ediniz.</li> <li>Yakıt kapağını derhal yerine yerleştirerek elinizle sıkılayınız. Dökülen yakıtı temizleyiniz.</li> </ol> <p><b>⚠ DİKKAT:</b> Yakıt kaçağı olup olmadığını kontrol ediniz, varsa kullanmadan önce temizleyiniz. Gerekliği takdirde, teknik servise veya satıcınıza danışınız.</p> <p><b>Yakıt taşırılmış motor</b></p> <ul style="list-style-type: none"> <li>- On/off (açma/kapama) sivicini <b>STOP (DURDURMA)</b> durumuna getiriniz.</li> <li>- Bujiye ulaşmak için, vidayı (C, Şek. 38) sökünüz ve kapağı (D) açınız.</li> <li>- Buji botuna uygun bir alet geçiriniz (1, Şekil 38).</li> <li>- Buji botunu kaldırınız.</li> <li>- Bujiyi açınız ve kurutunuz.</li> <li>- Gazı tam açınız.</li> <li>- Yanma odasını temizlemek için çalıştırma ipini bir kaç kez çekiniz.</li> <li>- Bujiyi tekrar yerleştiriniz ve buji botunu <b>yavaşça</b> bastırarak takınız – diğer parçaları tekrar monte ediniz.</li> <li>- On/off sivicini , çalıştırma pozisyonuna getiriniz.</li> <li>- Takoz kolunu <b>OPEN</b> pozisyonuna getiriniz – motor soğuk olsa bile.</li> </ul>

--	--	--	--

Česky	Русский	Polski
SPOUŠTĚNÍ	ВКЛЮЧЕНИЕ	URUCHAMIANIE
<p><b>⚠ POZOR: dodržujte bezpečnostní předpisy pro manipulaci s palivem. Před dolitím benzínu vždy nejdříve vypněte motor. Nelijte nikdy palivo do stroje s motorem v činnosti nebo zahřátým motorem. Před nastartováním motoru odejděte alespoň 3 m od místa, kde se dolévalo palivo (obr. 37). NEKURŤE!</b></p> <ol style="list-style-type: none"> <li>1. Povrch kolem palivové zátky očistěte, aby nedošlo k znečištění.</li> <li>2. Palivovou zátku pomalu povolte.</li> <li>3. Směs paliva pozorně nalijte do nádrže. Dejte pozor, abyste ji nerozlili.</li> <li>4. Před vložením a zašroubováním zátky zkontrolujte a očistěte těsnění zátky.</li> <li>5. Palivovou zátku ihned vložte do nalévacího hrdla a dotáhněte rukou. Případné rozlité palivo odstraňte.</li> </ol> <p><b>⚠ POZOR: zkontrolujte, jestli nedochází k úniku paliva, případné netěsnosti opravte před používáním stroje. Pokud je to nutné, spojte se servisním střediskem prodejce.</b></p> <p><b>Motor je zahlcený</b></p> <ul style="list-style-type: none"> <li>- Nastavte vypínač Zap/Vyp na <b>STOP</b>.</li> <li>- Pro přístup k zapalovací svíčke odšroubujte šroub (C, obr. 38) a otevřete víko (D).</li> <li>- Vsuňte vhodný nástroj do sedla zapalovací svíčky (<b>1, obr. 38</b>).</li> <li>- Pákou sedlo zapalovací svíčky odstraňte.</li> <li>- Vyšroubujte a vysušte zapalovací svíčku.</li> <li>- Otevřete úplně ovladač plynu.</li> <li>- Několikrát zatáhněte za lanko, aby se spalovací komora vyčistila.</li> <li>- Zapalovací svíčku vložte zpět a připojte sedlo zapalovací svíčky, <b>pevně</b> ho stlačte - znovu sestavte další díly.</li> <li>- Přesuňte vypínač Zap/Vyp do polohy , startování.</li> <li>- Páčku sytiče nastavte do polohy OTEVŘENO (OPEN), i když je motor studený.</li> <li>- Nyní nastartujte motor.</li> </ul>	<p><b>⚠ ВНИМАНИЕ! При обращении с топливом соблюдайте установленные правила техники безопасности. Перед заправкой выключайте двигатель. Никогда не выполняйте заправку бака машины при еще горячем или работающем двигателе. Перед тем как запускать двигатель, отойдите не менее, чем на 3 м от места выполнения заправки (Рис.37). НЕ КУРИТЕ!</b></p> <ol style="list-style-type: none"> <li>1. Во избежание засорений прочистите поверхность вокруг заливочной горловины.</li> <li>2. Медленно отвинтите крышку заливочной горловины.</li> <li>3. Осторожно залейте в бак бензино-масляную смесь. Не допускайте проливания топлива.</li> <li>4. Перед тем как устанавливать на место крышку заливочной горловины, прочистите прокладку и проверьте ее состояние.</li> <li>5. Сразу же после заправки установите на место крышку заливочной горловины и закрутите ее вручную. В случае пролива топлива вытрите его.</li> </ol> <p><b>⚠ ВНИМАНИЕ! Проверяйте, нет ли утечек топлива из машины, и в случае обнаружения таковых устраняйте их перед тем, как приступать к работе. При необходимости обращайтесь в авторизованный сервисный центр.</b></p> <p><b>Двигатель залит топливом</b></p> <ul style="list-style-type: none"> <li>- Установите переключатель в положение <b>СТОП (STOP)</b>.</li> <li>- Для того, чтобы получить доступ к свече, открутите винт (C, Рис.38) и откройте крышку (D).</li> <li>- Подденьте подходящий инструмент под колпак свечи зажигания (<b>1, Рис. 38</b>).</li> <li>- Снимите колпак свечи.</li> <li>- Отвинтите и снимите свечу зажигания.</li> <li>- Широко откройте дроссельную заслонку.</li> <li>- Несколько раз дерните за шнур стартера, чтобы очистить камеру сгорания.</li> <li>- Установите на место свечу зажигания, установите колпак и сильно нажмите на него – затем установите на место остальные детали.</li> <li>- Установите выключатель в  - положение пуска.</li> <li>- Установите рычаг воздушной заслонки в положение “Открыто” (OPEN), даже если двигатель еще не прогрет.</li> <li>- Теперь запустите двигатель.</li> </ul>	<p><b>⚠ UWAGA: przestrzegaj instrukcji bezpieczeństwa dotyczących obchodzenia się z paliwem. Wyłączyc silnik przed rozpoczęciem uzupełniania paliwa. Nigdy nie dolewać paliwa do urządzenia z uruchomionym bądź gorącym silnikiem. Odsunąć się na odległość przynajmniej 3 m od miejsca, w którym przeprowadzono uzupełnianie paliwa przed uruchomieniem silnika (rys. 37). NIE PALIĆ TYTONIU!</b></p> <ol style="list-style-type: none"> <li>1. Wyczyścić powierzchnię dookoła korka wlewu paliwa, aby uniknąć przedostawania się zanieczyszczeń.</li> <li>2. Powoli odkręcić korek wlewu paliwa.</li> <li>3. Ostrożnie wlać mieszankę paliwa do zbiornika. Unikać rozlewania paliwa.</li> <li>4. Przed ponownym założeniem korka wlewu paliwa, wyczyścić i sprawdzić stan uszczelki.</li> <li>5. Natychmiast ponownie założyć korek wlewu paliwa, dokręcając go ręcznie. Usunąć ewentualne rozlane paliwo.</li> </ol> <p><b>⚠ UWAGA: upewnić się, że nie ma wycieków paliwa, a jeśli do nich doszło, usunąć je przed rozpoczęciem użytkowania. Jeśli pojawi się taka potrzeba, należy skontaktować się z lokalnym dystrybutorem urządzeń.</b></p> <p><b>Silnik jest zalany</b></p> <ul style="list-style-type: none"> <li>- Ustawić przełącznik wł./wył w pozycji <b>ZATRZYMANIA (STOP)</b>.</li> <li>- Aby uzyskać dostęp do świecy, należy odkręcić śrubę (C, rys. 38) i otworzyć pokrywę (D).</li> <li>- Zaczepić odpowiednie narzędzie o fajkę świecy zapłonowej (<b>1, rys. 38</b>).</li> <li>- Podważyć i wyjąć fajkę ze świecy zapłonowej.</li> <li>- Odkręcić i osuszyć świecę zapłonową.</li> <li>- Szeroko otworzyć przepustnicę.</li> <li>- Kilka razy pociągnąć linkę rozrusznika w celu opróżnienia komory spalania.</li> <li>- Ponownie zamocować świecę zapłonową i podłączyć fajkę, naciskając ją <b>mocno</b> w dół. Zamontować pozostałe elementy.</li> <li>- Ustawić przełącznik wł./wył  w pozycji uruchamiania.</li> <li>- Ustawić dźwignię ssania w pozycji OTWARCIA (OPEN) — nawet jeśli silnik jest zimny.</li> <li>- Uruchomić silnik.</li> </ul>



Português	Ελληνικά	Türkçe
<p align="center"><b>PARA DAR PARTIDA</b></p>	<p align="center"><b>ΕΚΚΙΝΗΣΗ</b></p>	<p align="center"><b>MOTORUN ÇALIŞTIRILMASI</b></p>
<p><b>ARRANQUE DO MOTOR</b> Encher o carburador com gasolina pressionando o bulbo (A, Fig. 39). <b>DS 4200:</b> A válvula de descompressão abre-se premindo o botão (E, Fig. 40). Na primeira ligação, fecha-se automaticamente. Recomendamos que se carregue no botão antes de cada arranque. Puxar a alavanca de acelerador (B) e colocá-la em semi-aceleração coloque o interruptor (A, Fig. 41-42) na posição ; solte a alavanca (B). Ponha a alavanca de acelerador (D, Fig. 43) na posição CLOSE. Ponha a roçadora no chão, numa posição estável e verifique se o disco roda livremente. Mantendo a roçadora firme puxe lentamente o cordão de arranque até sentir uma certa resistência (Fig. 44). Puxe enérgicamente várias vezes e às primeiras explosões do motor ponha a alavanca de filtro de ar (D, Fig. 43) na posição inicial OPEN. Repita a manobra até que o motor arranque. Logo que esteja a funcionar aperte o acelerador (B, Fig. 41-42) a fim de que ele saia da posição de semi-aceleração e deixá-lo funcionar no mínimo.</p> <p> <b>ATENÇÃO:</b> Quando o motor estiver quente não utilize a alavanca de ar para o seu arranque.</p> <p> <b>ATENÇÃO:</b> Utilize o dispositivo de semi-aceleração exclusivamente na fase de arranque do motor frio.</p> <p>Para arrancar o motor quente, posicione o interruptor (F) como ilustrado na Fig. 45.</p> <p><b>AMACIAMENTO DO MOTOR</b> O motor debita a sua potência máxima após 5÷8 horas de trabalho. Durante o período de amaciamento não deixe o motor em marcha lenta no regime máximo de rotações para não sobrecarregá-lo.</p> <p> <b>ATENÇÃO!</b> - Durante o período de amaciamento não varie a carburação para tentar aumentar a potência pois tal danifica o motor.</p> <p><b>NOTA:</b> é normal que um motor novo emita fumo durante e depois da primeira utilização.</p>	<p><b>ΕΚΚΙΝΗΣΗ ΜΟΤΕΡ</b> Γεμίστε το καρμπυρατέρ πιεζοντας τον βολβο (A, Εικ.39). <b>DS 4200:</b> Πιέζοντας το μπουτόν (E, Εικ.40), ανοίγεται βαλβίδα αΙοσυμπίεσης. Κατά την πρώτη ανάφλεξη θα κλείσει αυτόματα. ζυστήνεταΙο πάτημά του πριν από κάθε εκκίνηση. Τραβήξτε τον λεβιέ επιταχυνσης (B) καμπλοκαρίστε το στην θέση ημι-επιταχυνσης μεταφερετε τον διακοπτη (A, Εικ. 41-42) στην θέση : αφήστε τον λεβιέ (B). Φερτε τον μοχλο σαρτερ (D, Εικ.43) στην θέση “CLOSE”. Ακουμπηστε τον θαμνοκοπτη στο εδαφος σε μια σταθερη σταση. Ελενξτε εαν ο δισκος ειναι ελευθερος να γυρισει. Κρατωντας ακινητο τον θαμνοκοπτη, τραβήξτε ελαφρα το κορδον εκκινησης μεχρις οτου συναντησετε αντισταση (Εικ.44). Τραβήξτε δυνατα ορισμενες φορες καπμε τις πρωτες εκρηξεις επαναφερετε τον μοχλο σαρτερ (D, Εικ.43) στην αρχικη του θεση “OPEN”. Επαναλαβετε την επιχειρηση εκκινησης μεχρπνα ξεκινησεππο μοτερ. Με το μοτερ σε κινηση, πιεστε τον επιταχυντη (B, Εικ.41-42) για να τον αποσταθεροποιησετε απο την θεση ημι-επιταχυνσης καπφερετε το μοτερ στο ρελαντι.</p> <p> <b>ΠΡΟΖΟΧΗ:</b> Όταν κινητήρας είναι ήδη ζεστός, μην χρησιμοποιείτε το STARTER για την εκκίνηση.</p> <p> <b>ΠΡΟΖΟΧΗ!</b> - Χρησιμοποιείτε τη διάταξη ημι-επιτάχυνσης αποκλειστικά κατά τη φάση εκκίνησης με κρύο κινητήρα.</p> <p>Για την εκκίνηση του ζεστού κινητήρα ο διακόπτης (F) πρέπει να είναι όπως δείχνεται Εικ. 45.</p> <p><b>ΡΟΝΤΑΡΙΖΜΑ ΚΙΝΗΤΗΡΑ</b> Ο κινητήρας φτάνει στη μέγιστη απόδοση μετά από 5÷8 ώρες λειτουργίας. Κατά τη διάρκεια του χρόνου αυτού, μην αφήνετε τον κινητήρα να λειτουργεί χωρίς φορτίο με το μέγιστο αριθμό στροφών για να αποφύγετε υπερβολικές καταπονήσεις.</p> <p> <b>ΠΡΟΖΟΧΗ!</b> - Κατά τη διάρκεια του ρονταρίσματος μην αλλάζετε τη ρύθμιση του καρμπυρατέρ για να αυξήσετε την ισχύ. Μπορεί να προκληθούν βλάβες στον κινητήρα.</p> <p><b>ΣΗΜΕΙΩΣΗ:</b> Είναι φυσιολογικό ένας καινούριος κινητήρας να εκπέμπει καπνό κατά τη διάρκεια, καθώς και μετά την πρώτη χρήση.</p>	<p><b>MOTORUN ÇALIŞTIRILMASI</b> Ateşleme düğmesine (A, Şekil 39) basarak karbüratörü yakıtla doldurun. <b>DS 4200:</b> Tuşa basarak (E, Şek. 40) dekompresyon valfi açılır. İlk çalıştırma esnasında otomatik olarak kapanacaktır. Her çalıştırmadan önce tuşa basmanız tavsiye edilmektedir. Gaz tetiğini (B) yarım gaz pozisyonunda tutunuz. Anahtarını (A, Şekil 41-42)  pozisyonuna getirip, gaz tetiğini bırakınız. Daha sonra kolu (B) bırakın. Jigle kolunu (D, Şekil 43) CLOSE'a getirin. Motorlu tırpanı yere, sağlam bir zemine koyun. Bıçak rahatça dönebilsin. Motorlu tırpanı yere doğru tutarak starter ipini yavaşça bir dirençle karşılaşıncaya kadar çekin (Şekil 44). Daha sonra bir kaç kez kuvvetle çekin. Motor ateşlediğinde başladığında jigle kolunu (D, Şekil 43) orjinal pozisyonuna “OPEN” getirin. Motor çalışana kadar tekrarlayın. Motor çalışınca, gaz tetiğine (B, Şekil 41-42) basarak yarım gazdan kurtarın ve rölantiye getirin.</p> <p> <b>DİKKAT:</b> Motor ısındıktan sonra jigleyle çalıştırmayın.</p> <p> <b>DİKKAT!</b> - Sadece moturu soğuk çalıştırma aşamasında, yarım süratlendirme cihazını kullanınız.</p> <p>Sıcak kesicide motorun çalıştırılması için (F), Şekil 45'da gösterildiği gibi konumlandırılması gerekir.</p> <p><b>MOTOR RODAJI</b> Motor, 5 ÷ 8 saatlik çalışmadan sonra maksimum gücüne erişir. Bu rodaj periyodu süresince, aşırı yıpranmayı önlemek amacıyla motoru rölantide yani boşta iken maksimum hızda çalıştırmayınız.</p> <p> <b>DİKKAT!</b> - Bu rodaj periyodu süresince, öngörülen güç artışını elde etmek için yakıt tipini değiştirmeyin; motor hasar görebilir.</p> <p><b>NOT:</b> yeni bir motorun ilk kullanımında veya sonrasında duman çıkarması normaldir.</p>

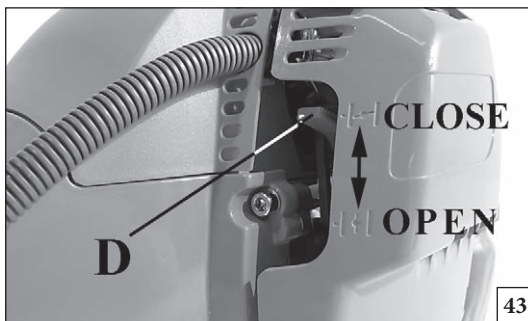

43



44



45



- P - Localizacao de comando start  
 GR - Τοποθεσία τσोक  
 TR - Yer jikle  
 CZ - Startovací pozice sytiče  
 RUS-UK - Рычаг место  
 PL - Dźwignia ssania lokalizacja

Česky

Русский

Polski

## STARTOVÁNÍ

## ЗАПУСК ДВИГАТЕЛЯ

## URUCHOMIENIE

## SPUŠTĚNÍ MOTORU

Nasajte do karburátoru palivo: Několikrát stiskněte klobouček pumpičky (A, Obr. 39), dokud se palivo neobjeví v kloboučku pumpičky popř. v přepadové hadičce.

**DS 4200:** Stisknutím tlačítka (E, obr. 40) otevřete dekompresní ventil. Při prvním zážehu se automaticky zavře. Doporučujeme stisknout tlačítko před každým startováním.

Páčku plynu (B) nastavte do polohy "půlplyn": verze (Obr. 41-42) položte ruku na zadní rukojeť (tím zamáčknete pojistku), stiskněte páčku plynu až na doraz, vypínač zapalování (A) přisuněte palcem co nejvíce k sobě do polohy  podržte ho a uvolněte páčku plynu. Páčku sytiče (D, Obr. 43) dejte do polohy CLOSE. Křovinořez položte na pevnou podložku a zkontrolujte, zda je kotouč volný. Pevně přidržte křovinořez za kryt motoru a pomalu zatáhněte za šňůru startéru, až narazíte na odpor (Obr. 44). Potom několikrát prudce zatáhněte do prvního naskočení motoru. Jakmile má motor snahu naskočit, vraťte páčku sytiče (D, Obr. 43) do polohy "OPEN" a opakujte startování, dokud motor nenaskočí. Jakmile motor běží, uvolněte páčku plynu z polohy "půlplyn" tak, že ji stisknete a pustíte. Motor nechte běžet na volnoběh (asi 20 vteřin, aby se motor prohřál). Pokud je motor již zahřátý, nepoužívejte pro startování sytič.

**⚠ UPOZORNĚNÍ -** Je-li motor již teplý, sytič ke spuštění nepoužívejte.

**⚠ POZOR! -** Poloviční plyn použijte pouze při spuštění motoru za studena.

Při spuštění ohřátého motoru musí být spínač (F) v poloze jako na obr. 45.

## ZÁBĚH MOTORU

Motor dosáhne svého maximálního výkonu po 5÷8 hodinách práce. V době záběhu nenechávejte motor běžet bez zátěže ve vysokých otáčkách, aby nedocházelo k nadměrnému zatížení motoru.

**⚠ UPOZORNĚNÍ! -** V době záběhu neměňte karburaci s cílem zvýšit výkon; motor by se mohl poškodit.

**POZNÁMKA:** je normální, když nový motor během a po prvním používání kouří.

## СТАРТ ДВИГАТЕЛЯ

Заполните карбюратор, нажимая на кнопку (А, рис. 39).

**DS 4200:** При нажатии кнопки (Е, Рис.40), клапан декомпрессии открывается. Сразу после зажигания он автоматически закроется. Рекомендуется нажимать на эту кнопку перед каждым запуском двигателя.

Оттяните рычаг акселератора (В) и в положении половины ускорения переключением выключателя (А, Рис. 41-42) в положение ; отпустите рычаг (В). Приведите рычаг стартера (D, Рис. 43) в положение "CLOSE". Опустите бензобаку на землю в устойчивом положении. Убедитесь, что диск вращается свободно. Держите бензобаку неподвижной и медленно оттяните пусковую веревку до отказа. Сильно оттяните веревку несколько раз, а при первых рабочих ходах двигателя переведите рычаг стартера (D, Рис. 43) в исходное положение "OPEN". Повторите стартовые операции до запуска двигателя. После запуска двигателя нажмите акселератор (В, Рис. 41-42) для того, чтобы его разблокировать из положения половины ускорения, обеспечивая работу двигателя при минимальном режиме оборотов.

**⚠ ВНИМАНИЕ:** Если двигатель прогрет, не надо пользоваться воздушной заслонкой для повторного запуска.

**⚠ ВНИМАНИЕ!** - Устройство среднего ускорения следует использовать только при запуске двигателя в холодном состоянии.

При запуске двигателя в горячем состоянии выключатель (F) должен быть переведен в положение, указанное на Рис. 45.

## ОБКАТКА ДВИГАТЕЛЯ

Двигатель достигает своей максимальной мощности после 5÷8 часов работы. Во время этого периода обкатки не используйте двигатель вхолостую на максимальном числе оборотов, чтобы не подвергать его чрезмерным нагрузкам.

**⚠ ВНИМАНИЕ!** - Во время обкатки не изменяйте режим карбюрации для достижения большей мощности; это может привести к повреждению двигателя.

**ПРИМЕЧАНИЕ:** испускание дыма новым двигателем при его первом использовании и после него является нормальным явлением.

## URUCHOMIENIE SILNIKA

üadować gaźnik naciskając na baÄkę (A, Rys. 39).

**DS 4200:** Po naciśnięciu przycisku (E, rys. 40), zawór dekompresyjny się otworzy. W momencie pierwszego uruchomienia zostanie on automatycznie zamknięty. Zaleca się naciśnięcie przycisku przed każdym uruchomieniem.

Pociągnąć dźwignię gazu (B) i zablokować ją w połowie, ustawiając wyłącznik (A, Fig.41-42) w pozyc ; zwolnić dźwignię (B). Ustawić dźwignię rozrusznika (D, Rys. 43) w pozycji "CLOSE". Oprzeć kosę na stabilnej powierzchni. Sprawdzić, czy tarcza może się swobodnie obracać. Trzymając stabilnie kosę powoli pociągnąć linkę rozruchową, aż do oporu (Rys. 44). Energicznie pociągnąć kilka razy i przy pierwszych obrotach silnika ponownie ustawić dźwignię rozrusznika (D, Rys.43) w pozycji "OPEN". Powtórzyć czynności, jeżeli silnik nie zaskoczył. Przy włączonym silniku, nacisnąć gaz (B, Rys. 41-42), aby odblokować kosę i ustawić silnik na bieg jałowy.

**⚠ UWAGA:** Gdy silnik jest rozgrzany, nie wyciągać dźwigni ssania.

**⚠ UWAGA -** Półautomatycznego urządzenia do rozruchu należy używać jedynie przy uruchamianiu zimnego silnika.

Aby uruchomić ciepły silnik, należy ustawić wyłącznik (F) tak, jak to pokazano na Rys. 45.

## DOCIERANIE SILNIKA

Silnik osiąga swoją moc maksymalną po 5÷8 godzinach pracy. Podczas okresu docierania silnika, nie wolno operować silnikiem na maksymalnych obrotach bez pracy, aby uniknąć nadmiernych obciążeń.

**⚠ UWAGA!** - Podczas docierania, nie wolno zmieniać paliwa, aby osiągnąć lepsze wyniki pracy, ponieważ można uszkodzić silnik.

**UWAGA:** jest zjawiskiem normalnym, że nowy silnik wytwarza dym podczas i po pierwszym użyciu.

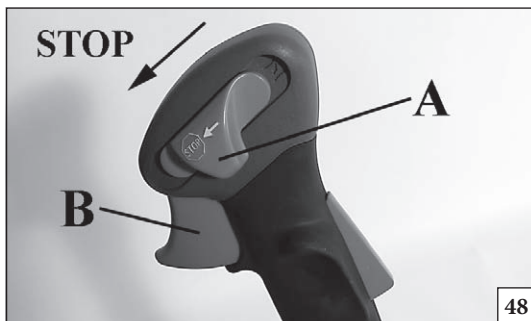
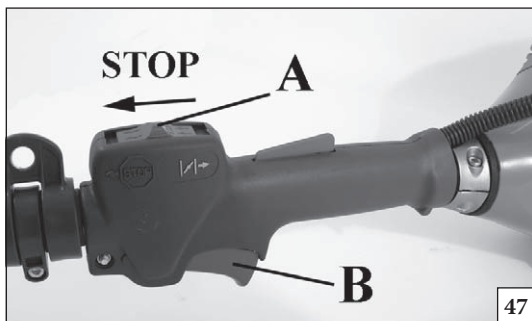

Português	Ελληνικά	Türkçe
<p align="center"><b>PARAGEM DO MOTOR</b></p>	<p align="center"><b>ΣΤΑΜΑΤΗΜΑ ΤΟΥ ΚΙΝΗΤΗΡΑ</b></p>	<p align="center"><b>MOTORUN DURDURULMASI</b></p>
<p>Coloque a alavanca de acelerador na posição de ralenti (B, Fig. 47-48) e espere alguns segundos até que o motor arrefeça. Pare o motor ponha o interruptor de massa (A) na posição STOP.</p>	<p>Φέρτε το λεβιέ επιτάχυνσης στο ρελαντί (B, Εικ.47-48) και περιμένετε ορισμένα δευτερόλεπτα για να επιτραπεί η ψύξη του κινητήρα. Σβήστε τον κινητήρα, φέρνοντας το γενικό διακόπτη (A) στη θέση STOP.</p>	<p>Gaz Kolunu rölantiye (B, Şekil 47-48) getirerek motorun soğumasını bekleyin. Kontak düğmesini (A) STOP pozisyonuna getirerek motoru durdurun.</p>
<p align="center"><b>UTILIZAÇÃO</b></p>	<p align="center"><b>ΧΡΗΣΗ</b></p>	<p align="center"><b>KULLANIM</b></p>
<p><b>USOS PROIBIDOS</b></p> <p><b>⚠ AVISO:</b> Evite os contragolpes, pois podem provocar ferimentos graves. O contragolpe é o movimento repentino lateral ou para a frente da máquina, que acontece quando a lâmina entra em contacto com um objecto, por exemplo um tronco ou uma pedra, ou quando a madeira se fecha e trilha a lâmina de serra durante o corte. O contacto com um objecto estranho pode também provocar a perda de controlo da roçadora .</p> <p><b>⚠ ATENÇÃO!</b> - Respeite sempre as normas de segurança. A roçadora deve ser utilizada só para cortar relvas ou pequenos arbustos. Está proibido cortar outros tipos de materiais. Não utilize a roçadora como alavanca para elevar, deslocar, ou romper objectos, nem bloqueá-la sobre suportes fixos. Está proibido introduzir na tomada de força da roçadora utensílios ou aplicações que não sejam aquelas indicadas pelo construtor.</p> <p><b>⚠ AVISO:</b> Quando utilizar lâminas rígidas, evite cortar junto de vedações, paredes de edifícios, troncos de árvores, pedras ou outros objectos que possam provocar contragolpes ou danos na lâmina. Recomendamos a utilização de cabeças de fio de nylon para estes trabalhos. Além disso, esteja atento quanto à possibilidade acrescida de ricochetes nestas situações.</p>	<p><b>ΑΠΑΓΟΡΕΥΜΕΝΕΣ ΧΡΗΣΗ</b></p> <p><b>⚠ ΠΡΟΕΙΔΟΠΟΙΗΣΗ:</b> Αποφύγετε το κλώτσημα το οποίο μπορεί να προκαλέσει σοβαρό τραυματισμό. Κλώτσημα είναι η προς το πλάι ή ξαφνική προς τα εμπρός κίνηση του μηχανήματος η οποία συμβαίνει όταν η λεπίδα έρθει σε επαφή με οποιοδήποτε αντικείμενο, όπως κάποιο κούτσουρο ή πέτρα ή όταν το ξύλο κλείσει και πιάσει την αλυσίδα μέσα στο κόψιμο. Η επαφή με κάποιο ξένο σώμα μπορεί επίσης να προκαλέσει απώλεια ελέγχου του θαμνοκοπτικού.</p> <p><b>⚠ ΠΡΟΣΟΧΗ!</b> - Ακολουθείτε πάντα τους κανόνες ασφαλείας. Το θαμνοκοπτικό θα πρέπει να χρησιμοποιηθεί μόνο για την κοπή γρασιδιού ή πουρνariών. Απαγορεύεται η κοπή κάθε άλλου υλικού. Μην χρησιμοποιείτε το θαμνοκοπτικό σαν υποστήριγμα για να ανασηκώνετε, να μετακινείτε ή να σπάτε αντικείμενα. Μην σταθεροποιείτε το μηχάνημα σε μόνιμα στηρίγματα. Απαγορεύεται να βάζετε στο κομπλέτ του θαμνοκοπτικού εργαλεία ή εξαρτήματα που δεν υποδεικνύει ο κατασκευαστής.</p> <p><b>⚠ ΠΡΟΕΙΔΟΠΟΙΗΣΗ:</b> Κατά τη χρήση άκαμπτων λεπίδων, αποφύγετε την κοπή κοντά σε φράκτες, πλευρές κτηρίων, κορμούς δέντρων, πέτρες ή άλλα τέτοια αντικείμενα τα οποία θα μπορούσαν να προκαλέσουν κλώτσημα και απώλεια ελέγχου του θαμνοκοπτικού ή θα μπορούσαν να προκαλέσουν ζημιά στη λεπίδα. Συνιστούμε τη χρήση κεφαλών νάιλον κλωστής για τέτοιες εργασίες. Επιπρόσθετα, να είστε σε ετοιμότητα για την αυξημένη πιθανότητα εξοστρακισμών σε τέτοιες καταστάσεις.</p>	<p><b>KULLANIMIN YASAK OLDUĞU HALLER</b></p> <p><b>⚠ UYARI:</b> Ciddi yaralanmayla sonuçlanabilecek geri tepmeyi önleyiniz. Geri tepme, kesme işlemi sırasında bıçağın ağaç kütüğü veya taş gibi bir cisme temas etmesi halinde, ya da tahta parçalarının testere bıçağını sıkıştırmasıyla, makinenin yanlamasına veya ileri doğru ani hareketi anlamına gelmektedir. Ayrıca, fırça tipi kesicinin yabancı bir cisimle temas etmesi, kontrolünün tamamen yitirilmesiyle sonuçlanabilir.</p> <p><b>⚠ DİKKAT!</b> - Daima güvenlik önlemlerine uyun. Motorlu tırpan sadece otları kesmekte kullanılır. Her hangi bir şeyi kaldırmak, başka bir yere taşımak, kırmak ya da bir yere çakmak için kullanmayın. İmalatçı firmanın motorlu tırpanın gücüne uygun bulmadığı aletleri takmayın ya da kullanımına izin vermediği alanlarda kullanmayın.</p> <p><b>⚠ UYARI:</b> Sert bıçaklar kullanırken, çitlere, binalara, ağaç gövdelerine, taşlara ve diğer, fırça tipi kesicinin fırlamasına veya bıçağın hasar görmesine neden olacak cisimlere yakın şekilde kesme işlemi yapmaktan sakınınız. Bu gibi işler için naylon şerit başlıkları kullanmanızı öneririz. Ayrıca, bu gibi durumlarda sekme olasılığının artmasına karşı dikkatli olunuz.</p>



Česky	Русский	Polski	
ZASTAVENÍ MOTORU	ОСТАНОВКА ДВИГАТЕЛЯ	ZATRZYMANIE SILNIKA	
<p>Páčku plynu uvolněte do polohy volnoběhu (B, obr. 47-48) a počkejte několik vteřin, až se motor ochladí. Vypněte motor přepnutím spínače zapalování (A) do polohy STOP.</p>	<p>Отпустите рычаг акселератора (B, рис. 47-48) и подождите несколько минут, пока двигатель не перейдет в режим холостого хода. Выключите двигатель, переведя выключатель (A) в положение STOP.</p>	<p>Ustawić dźwignię gazu w pozycji minimalnej. (B, Rys. 47-48) i odczekać kilka sekund aż silnik osiągnie obroty jałowe.. Wyłączyć silnik, ustawiając wyłącznik (A) w pozycji "STOP".</p>	
POUŽITÍ	ПРАВИЛА ПОЛЬЗОВАНИЯ	UŻYTKOWANIE	
<p><b>ZAKÁZANÉ POUŽITÍ</b></p> <p><b>⚠ UPOZORNĚNÍ:</b> Snažte se zabránit odskočení nástroje, které může mít za následek vážné poranění. Odskočení, neboli zpětný ráz, je boční nebo náhlý pohyb křovinořezu dopředu, ke kterému může dojít, když se nůž dostane do styku s nějakým předmětem jako kmenem nebo kamenem, nebo když se řezané dřevo sevře a v řezu zablokuje pilový nůž. Náráz na cizí předmět může mít za následek i ztrátu kontroly nad křovinořezem.</p> <p><b>⚠ UPOZORNĚNÍ!</b> - Vždy dodržujte bezpečnostní předpisy. Křovinořez je určen pouze k sečení trávy a řezání malých keříků. Řezání jiných materiálů je zakázáno. Křovinořez nepoužívejte jako páku ke zvedání, posunování nebo dělení předmětů, neupínejte jej do pevných stojanů. Je zakázáno připojovat k pohonu křovinořezu nástroje nebo nástavce, které nejsou povoleny výrobcem.</p> <p><b>⚠ UPOZORNĚNÍ:</b> Při použití pevného nože nesekejte blízko plotů, zdí budov, kmenů stromů, kamenů nebo jiných podobných objektů, které by mohly způsobit odskočení křovinořezu, nebo by mohly poškodit nůž. K těmto pracím doporučujeme použít nylonovou vyžínací strunovou hlavu. V těchto situacích si musíte být stále vědomi možnosti odskočení křovinořezu.</p>	<p><b>ПРОДУКТЫ, ЗАПРЕЩЕННЫЕ К ПРИМЕНЕНИЮ</b></p> <p><b>⚠ ПРЕДОСТОРОЖНОСТЬ:</b> Не допускайте отскока, который может привести к серьезной травме. Отскок представляет собой неожиданный рывок машины вбок или вперед, который происходит при соприкосновении ножа с такими предметами, как бревно или камень, или при заклинивании пилы в дереве. Соприкосновение с посторонним предметом может привести также к потере управления мотокосой.</p> <p><b>⚠ ВНИМАНИЕ!</b>-Всегда соблюдайте правила безопасности. Не используйте кусторез в качестве рычага для поднятия, передвижения или разбивания предметов, и не допускайте соприкосновения ножа работающего кустореза с твердыми предметами. Запрещается использовать в качестве насадок приспособления или инструменты, отличные от указанных изготовителем.</p> <p><b>⚠ ПРЕДОСТЕРЕЖЕНИЕ:</b> При использовании жестких ножей, старайтесь не вести стрижку травы вблизи заборов, стен зданий, стволов деревьев, камней и других подобных предметов, которые могут привести к отскоку ножа или к его поломке. Мы рекомендуем использовать для таких работ головки с нейлоновой леской. Кроме того будьте особо внимательны ввиду увеличения опасности рикошета в такой ситуации.</p>	<p><b>NIEDOZWOLONE UŻYCIE</b></p> <p><b>⚠ OSTRZEŻENIE:</b> Należy unikać nagłych szarpnięć urządzenia, ponieważ mogą one być przyczyną poważnych obrażeń ciała. Szarpnięcia urządzenia w bok lub do przodu następuje, gdy ostrze wejdzie w kontakt z jakimś obiektem, takim jak kłoda czy kamień, lub gdy kawałek drewna się zablokuje i przedziurawi ostrze podczas cięcia. Kontakt kosy paliwowej z nieodpowiednim obiektem może również spowodować utratę kontroli nad urządzeniem.</p> <p><b>⚠ UWAGA!</b> - Zawsze przestrzegaj przepisów BHP. Kosa spalinowa powinna być używana wyłącznie do ścinania trawy i niewielkich krzewów. Zabrania się cięcia innych materiałów. Nie używaj kosy spalinowej jako dźwigni do podnoszenia, przesuwania lub zmiatania przedmiotów; nie wolno mocować jej do stałych podpór. Zabrania się podłączania do urządzenia innych narzędzi lub osprzętu niż wymienione w niniejszej instrukcji obsługi.</p> <p><b>⚠ OSTRZEŻENIE:</b> Podczas używania sztywnych ostrzy należy unikać cięcia blisko ogrodzeń, ścian budynków, pni drzew, kamieni lub innych przedmiotów, które mogłyby spowodować odrzucenie kosy spalinowej lub uszkodzenie ostrza. Do takich prac zaleca się stosowanie głowic z żyłkami nylonowymi. Dodatkowo, w takich sytuacjach należy uważać na obiekty odbijane rykoszetem.</p>	

Português	Ελληνικά	Türkçe
<b>UTILIZAÇÃO</b>	<b>ΧΡΗΣΗ</b>	<b>KULLANIM</b>
<p><b>⚠️ AVISO:</b> nunca utilize a roçadora acima do nível do solo ou com o acessório de corte perpendicular ao chão. Nunca utilize a roçadora como podadora de sebes.</p> <p><b>⚠️ AVISO:</b> Se a lâmina se soltar depois de devidamente apertada, pare imediatamente de trabalhar. A porca de retenção pode estar gasta ou danificada e deve ser substituída. Não utilize peças não autorizadas para fixar a lâmina. Se a lâmina continuar a soltar-se, contacte o seu revendedor. Nunca utilize a roçadora com a lâmina solta.</p> <p><b>Precauções na área de trabalho</b></p> <ul style="list-style-type: none"> <li>• Corte sempre com ambos os pés em solo firme, para evitar desequilibrar-se.</li> <li>• Certifique-se de que pode deslocar-se e permanecer em segurança. Verifique se na zona à sua volta existem possíveis obstáculos (raízes, pedras, ramos, valas, etc.) no caso de ter de se deslocar rapidamente.</li> <li>• Não corte acima da altura dos ombros, já que manter a roçadora numa posição mais elevada dificulta o controlo contra a força de um contragolpe.</li> <li>• Não trabalhe junto de fios eléctricos. Deixe esta operação para profissionais.</li> <li>• Corte apenas quando a visibilidade e a luz forem adequadas para ver claramente.</li> <li>• <b>Não corte em cima de uma escada, é extremamente perigoso.</b></li> <li>• Pare a roçadora se a lâmina embater num objecto estranho. Examine a lâmina e a roçadora; repare as peças eventualmente danificadas.</li> <li>• Mantenha a lâmina afastada de sujidade e areia. Mesmo uma pequena quantidade de sujidade pode embotar rapidamente uma lâmina e aumentar o risco de contragolpe.</li> <li>• Desligue o motor antes de pousar a roçadora.</li> <li>• Tenha um cuidado especial e esteja atento quando usar protecções para os ouvidos, já que estes equipamentos podem diminuir a sua capacidade para ouvir os que indicam perigo (chamadas, sinais, avisos, etc.).</li> <li>• Tenha muito cuidado quando trabalhar em declives ou terreno irregular.</li> </ul>	<p><b>⚠️ ΠΡΟΕΙΔΟΠΟΙΗΣΗ:</b> Ποτέ μη χρησιμοποιήσετε το θαμνοκοπτικό πάνω από το ύψος του εδάφους ή με το κοπτικό εξάρτημα κάθετο στο έδαφος. Μη χρησιμοποιείτε ποτέ τον εκθαμνωτή ως χλοοκοπτικό ή θαμνοκοπτικό.</p> <p><b>⚠️ ΠΡΟΕΙΔΟΠΟΙΗΣΗ:</b> Εάν η λεπίδα χαλαρώσει αφού έχει σφικτεί σωστά, σταματήστε αμέσως την εργασία. Το παξιμάδι συγκράτησης μπορεί να έχει φθαρεί ή καταστραφεί, και πρέπει να αντικατασταθεί. Μη χρησιμοποιείτε ποτέ μη εγκεκριμένα ανταλλακτικά για την ασφάλιση της λεπίδας. Εάν η λεπίδα συνεχίσει να χαλαρώνει, επικοινωνήστε με τον αντιπρόσωπό σας. Ποτέ μη χρησιμοποιήσετε ένα θαμνοκοπτικό με χαλαρή λεπίδα.</p> <p><b>Προφυλάξεις περιοχής εργασίας</b></p> <ul style="list-style-type: none"> <li>• Πάντοτε κόβετε και με τα δύο σας πόδια σε σταθερό έδαφος για να μη χάσετε την ισορροπία σας.</li> <li>• Βεβαιωθείτε ότι μπορείτε να μετακινηθείτε και να σταθείτε όρθιος με ασφάλεια. Ελέγξτε την περιοχή γύρω σας για πιθανά εμπόδια (ρίζες, πέτρες, κλαδιά, χαντάκια, κλπ.) για την περίπτωση που θα χρειαστεί να κινηθείτε γρήγορα.</li> <li>• Μην κόβετε πάνω από το ύψος του στήθους σας, καθώς ένα θαμνοκοπτικό που κρατιέται ψηλά είναι δύσκολο να ελεγχθεί έναντι στις δυνάμεις κλωστήματος.</li> <li>• Μην εργάζεστε κοντά σε ηλεκτρικά καλώδια. Αφήστε αυτή την εργασία στους επαγγελματίες.</li> <li>• Κόβετε μόνο όταν η ορατότητα και το φως είναι επαρκή για να βλέπετε καθαρά.</li> <li>• <b>Μη κόβετε από σκάλα, είναι εξαιρετικά επικίνδυνο.</b></li> <li>• Σταματήστε το θαμνοκοπτικό εάν η λεπίδα κτυπήσει σε ένα ξένο αντικείμενο. Ελέγξτε το δίσκο και τον εκθαμνωτή. Επισκευάστε τυχόν εξαρτήματα που έχουν υποστεί ζημιά.</li> <li>• Κρατήστε τη λεπίδα εκτός χώματος και άμμου. Ακόμη και μια μικρή ποσότητα χώματος θα στομώσει γρήγορα τη λεπίδα και θα αυξήσει την πιθανότητα κλωστήματος.</li> <li>• Απενεργοποιήστε τον κινητήρα πριν ακουμπήσετε κάτω το θαμνοκοπτικό.</li> <li>• Να προσέχετε ιδιαίτερα και να είστε σε εγρήγορση όταν φοράτε προστατευτικά ακοής διότι ο εξοπλισμός αυτός μπορεί να περιορίσει την ικανότητά σας να ακούτε ήχους που επισημαίνουν κίνδυνο (φωνές, σήματα, προειδοποιήσεις, κλπ).</li> <li>• Δείξτε μεγάλη προσοχή όταν εργάζεστε σε έδαφος με κλίση ή ανώμαλο.</li> </ul>	<p><b>⚠️ UYARI:</b> fırça tipi kesiciyi asla zemin seviyesi üzerinde ve kesici ucu zemine dikey olarak kullanmayınız. Fırça tipi kesiciyi asla motorlu tırpan veya kesme makinesi olarak kullanmayınız.</p> <p><b>⚠️ UYARI:</b> Eğer düzgün bir şekilde sıkıldıktan sonra bıçak tekrar gevşerse, çalışmayı derhal durdurunuz. Takılı olan somun yıpranmış veya hasar görmüş olabilir ve yenisiyle değiştirilmesi gerekir. Bıçağın güvenliği için asla yetkisiz parçalar kullanmayınız. Eğer gevşeme devam ederse, satıcınıza danışınız. Fırça tipi kesiciyi asla bıçağı gevşek haldeyken kullanmayınız.</p> <p><b>Çalışma Alanı Önlemleri</b></p> <ul style="list-style-type: none"> <li>• Dengenizin kaybolmasını önlemek için, toprak zemin üzerinde daima iki ayağınız üzerinde durarak kesme işlemi yapınız.</li> <li>• Güvenli bir şekilde durabildiğinizden ve hareket edebildiğinizden emin olunuz. Aniden hareket etmeniz gerekmesi ihtimaline karşı çevrenizdeki olası engelleri (kökler, kayalar, dallar, hendekler, vb.) kontrol ediniz.</li> <li>• Daha yüksekte tutulan fırça tipi kesicinin geri tepme unsurlarına karşı kontrol edilmesi zor olacağı için, göğüs hizasında kesme işlemi yapmayınız.</li> <li>• Elektrik tellerinin yakınında çalışmayınız. Bu işlemi profesyonellere bırakınız.</li> <li>• Sadece, görüş seviyesi ve ışık, net bir biçimde görmeye yeterli olduğunda kesme işlemi yapınız.</li> <li>• <b>El merdiveni üzerinde kesme işlemi yapmayınız, bu son derece tehlikelidir.</b></li> <li>• Eğer bıçak yabancı bir cisme çarparsa, fırça tipi kesiciyi durdurunuz. Diski ve fırça tipi kesiciyi kontrol ediniz; varsa hasarlı kısımları tamir ediniz.</li> <li>• Bıçağı tozdan ve kumdan uzak tutunuz. Küçük bir miktar toz dahi, bıçağı çabucak körelterek geri tepme olasılığını artıracaktır.</li> <li>• Fırça tipi kesiciyi yere indirmeden önce, motoru durdurunuz.</li> <li>• İşitme koruyucu giyerken özellikle dikkat ediniz ve tetikte olunuz çünkü bu gibi teçhizatlar tehlike işareti veren sesleri (çağrılar, sinyaller, uyarılar, vb.) duymanızı engelleyebilir.</li> <li>• Eğimli veya pürüzlü zemin üzerinde çalışırken son derece tetikte olunuz.</li> </ul>

Česky	Русский	Polski
POUŽITÍ	ПРАВИЛА ПОЛЬЗОВАНИЯ	UŻYTKOWANIE
<p><b>⚠ UPOZORNĚNÍ:</b> Nikdy nepoužívejte křovinořez nad úrovní země, nebo s řezným nástrojem kolmo k zemi. Křovinořez nikdy nepoužívejte jako sekačku na trávu ani jako plotové nůžky.</p> <p><b>⚠ UPOZORNĚNÍ:</b> Jestliže se dobře utažený nůž uvolní, okamžitě přestaňte pracovat. Pojistná matice může být opotřebovaná nebo poškozená a je nutné provést výměnu. Nikdy nepoužívejte k připevnění nože nehomologizované díly. Pokud se nůž opět uvolní, obraťte se na prodejce. Nikdy nepoužívejte křovinořez s uvolněným nožem.</p> <p><b>Zásady bezpečnosti na pracovním místě</b></p> <ul style="list-style-type: none"> <li>• Při práci vždy stůjte oběma nohama na pevné zemi, abyste neztratili rovnováhu.</li> <li>• Přesvědčte se, zda se můžete bezpečně pohybovat a stát. Zkontrolujte pracovní plochu, zda na ní nejsou možné překážky (kořeny, kameny, větve, příkopy apod.), pro případ, že byste museli náhle přejít z místa na místo.</li> <li>• Neřežte výše než v úrovni hrudníku; při řezání ve větší výšce je obtížné čelit zpětnému rázu křovinořezu.</li> <li>• Nepracujte v blízkosti elektrických drátů. Takovou práci přenechte odborníkům.</li> <li>• Při řezání musí být dost světla a dostatečná viditelnost, abyste viděli jasně a zřetelně.</li> <li>• <b>Je velmi nebezpečné stát při řezání na žebříku.</b></li> <li>• Když se nůž zasekne o cizí předmět, zastavte křovinořez. Zkontrolujte kotouč a křovinořez; opravte případné poškozené části.</li> <li>• Na noži nesmí být nečistoty nebo písek. I malé množství nečistot nůž rychle otupí a zvýší možnost zpětného rázu.</li> <li>• Před položením křovinořezu vypněte motor.</li> <li>• Po nasazení chrániče sluchu buďte zvlášť opatrní, protože toto vybavení může snížit vaši schopnost zaslechnout zvuky signalizující nebezpečí (volání, signály, varování apod.).</li> <li>• Velmi opatrně pracujte na svazích nebo nerovném povrchu.</li> </ul>	<p><b>⚠ ПРЕДОСТЕРЕЖЕНИЕ:</b> Никогда не используйте мотокоосу выше уровня земли или с режущей насадкой, перпендикулярной земле. Никогда не используйте мотокоосу в качестве газонокосилки или кустореза.</p> <p><b>⚠ ПРЕДОСТЕРЕЖЕНИЕ:</b> Если прочность крепления ножа нарушается после должным образом выполненной затяжки, немедленно прекратите работу. В этом случае блокировочная гайка может быть изношена и, следовательно, необходимо выполнить ее замену. Никогда не используйте несертифицированные детали для блокировки ножа. Если прочность крепления ножа нарушается и далее, обратитесь в сервисную мастерскую. Никогда не используйте мотокоосу с плохо закрепленным ножом.</p> <p><b>Меры предосторожности в отношении рабочей зоны</b></p> <ul style="list-style-type: none"> <li>• Во избежание потери равновесия всегда работайте, стоя обеими ногами на твердом грунте.</li> <li>• Убедитесь в том, что Вы можете передвигаться и стоять, не подвергаясь риску падения. Проверьте, нет ли на участке помех (корней, больших камней, веток, канав и т.д.) на тот случай, если Вам придется внезапно отойти в сторону.</li> <li>• Не ведите резку на высоте выше груди, т.к. при поднятой мотокоосе трудно противостоять отскоку.</li> <li>• Не работайте вблизи электрических проводов. Оставьте эту операцию для профессионалов.</li> <li>• Работайте только тогда, когда условия видимости и освещенности позволяют Вам хорошо видеть окружающие предметы.</li> <li>• <b>Не работайте с мотокоосой, стоя на приставной лестнице, это крайне опасно.</b></li> <li>• Остановите мотокоосу, если нож ударится о посторонний предмет. Осмотрите диск и мотокоосу; отремонтируйте поврежденные детали, если таковые имеются.</li> <li>• Не допускайте скопления на ноже грязи или песка. Даже небольшое количество грязи ведет к быстрому затуплению ножа и увеличивает возможность отскока.</li> <li>• Перед тем, как ставить мотокоосу на землю, заглушите двигатель.</li> <li>• Будьте особо осторожны при использовании индивидуальных средств защиты слуха, т.к. такие средства могут ограничить Вашу способность реагировать на звуки, предупреждающие об опасности (крики, предупредительные сигналы и т.д.).</li> <li>• Будьте чрезвычайно внимательны при работе на наклонных или неровных участках.</li> </ul>	<p><b>⚠ OSTRZEŻENIE:</b> Nigdy nie należy używać kosi spalinowej ponad poziomem gruntu lub trzymając przystawkę tnącą prostopadle do gruntu. Nigdy nie należy używać kosi spalinowej jako kosiarki lub nożyc do przycinania żywopłotów.</p> <p><b>⚠ OSTRZEŻENIE:</b> Jeśli ostrze się poluzuje pomimo prawidłowego zamocowania, należy natychmiast przerwać pracę. Nakrętka zabezpieczająca może być zużyta lub uszkodzona i powinna zostać wymieniona. Nigdy nie należy mocować ostrza przy użyciu niezatwierdzonych elementów. Jeśli ostrze będzie się nadal luzowało, należy się skontaktować z dealerm. Nie wolno używać kosi spalinowej z poluzowanym ostrzem.</p> <p><b>Środki bezpieczeństwa dotyczące obszaru pracy</b></p> <ul style="list-style-type: none"> <li>• Podczas cięcia należy zawsze pewnie stać obiema stopami na podłożu, aby zapobiec utracie równowagi.</li> <li>• Należy się upewnić, że zapewniona jest swoboda ruchu i bezpieczna pozycja. Należy sprawdzić obecność wszelkich przeszkód (korzeni, kamieni, gałęzi, rowów itp.) wokół obszaru pracy na wypadek konieczności nagłego przemieszczenia się.</li> <li>• Nie należy ciąć powyżej wysokości klatki piersiowej, ponieważ kontrola szarpnięć lub odrzutów kosi spalinowej trzymanej wysoko jest znacznie trudniejsza.</li> <li>• Nie należy pracować w pobliżu przewodów elektrycznych. Taką pracę należy pozostawić specjalistom.</li> <li>• Należy wykonywać cięcie tylko, jeśli widoczność i oświetlenie umożliwiają wyraźne widzenie.</li> <li>• <b>Nie wolno ciąć stojąc na drabinie — jest to bardzo niebezpieczne.</b></li> <li>• Jeśli ostrze uderzy w jakiś przedmiot, należy wyłączyć kosę spalinową. Sprawdzić tarczę i kosę spalinową; naprawić ewentualne uszkodzone części.</li> <li>• Chronić ostrze przed kontaktem z zanieczyszczeniami i piaskiem. Nawet niewielka ilość zanieczyszczeń może szybko stopić ostrze i zwiększyć ryzyko wystąpienia nagłego szarpnięcia.</li> <li>• Przed odłożeniem kosi spalinowej należy wyłączyć silnik.</li> <li>• Należy zachować szczególną ostrożność w przypadku stosowania zabezpieczeń słuchu, ponieważ mogą one ograniczać zdolność słyszenia dźwięków oznaczających zagrożenie (wołania, sygnałów, ostrzeżeń itp.).</li> <li>• Należy zachować szczególną ostrożność podczas pracy na pochyłych lub nierównych terenach.</li> </ul>

Português	Ελληνικά	Türkçe
UTILIZAÇÃO	ΧΡΗΣΗ	KULLANIM
<p><b>⚠️ AVISO:</b> Não utilize lâminas rígidas quando cortar em zonas com pedras. Objectos projectados ou lâminas danificadas podem provocar lesões graves ou fatais ao operador ou a terceiros. Tenha cuidado com os objectos projectados. Use sempre protecções para os olhos aprovadas. Nunca se incline sobre a protecção do acessório de corte. Pedras, lixo, etc. pode ser projectados para os olhos, provocando cegueira ou lesões graves. Mantenha pessoas não autorizadas a uma certa distância. Crianças, animais, pessoas presentes e ajudantes devem ficar fora do perímetro de segurança de 15 m. Pare imediatamente a máquina se alguém se aproximar. Não balance a máquina sem primeiro se certificar que não está ninguém na zona de segurança.</p> <p><b>Técnicas de trabalho</b> Instruções gerais de segurança</p> <p><b>⚠️ AVISO:</b> Esta secção descreve as precauções básicas de segurança para trabalhar com serras de poda e trimmers. Sempre que não tiver a certeza de como proceder numa determinada situação, contacte um técnico especializado. Contacte o seu revendedor ou uma oficina autorizada. Evite qualquer utilização que considere que esteja para além das suas capacidades. Antes de utilizar a máquina, deve compreender a diferença entre desbastar florestas, desbastar ervas e aparar relva.</p> <p><b>Regras básicas de segurança</b></p> <p>1. Olhe à sua volta:</p> <ul style="list-style-type: none"> <li>• Para se certificar de que não existem pessoas, animais ou qualquer outra coisa que possa afectar o seu controlo da máquina.</li> <li>• Para se certificar de que estas pessoas, animais, etc. não entram em contacto com o acessório de corte nem com objectos soltos que possam ser projectados pelo acessório de corte.</li> </ul> <p><b>⚠️ AVISO:</b> Não use a máquina a menos que esteja em condições de pedir ajuda em caso de acidente.</p> <p>2. Não use a máquina se estiver mau tempo, por ex. nevoeiro cerrado, chuva intensa, vento forte, frio intenso, etc. Trabalhar com mau tempo é cansativo e tem riscos acrescidos, tal como solo gelado, direcção de abate imprevisível, etc.</p> <p>3. Certifique-se de que pode deslocar-se e permanecer em segurança. Verifique se na zona à sua volta existem possíveis</p>	<p><b>⚠️ ΠΡΟΕΙΔΟΠΟΙΗΣΗ:</b> Μη χρησιμοποιείτε ποτέ άκαμπτες λεπίδες όταν κόβετε σε πετρώδες έδαφος. Εκτοξευόμενα αντικείμενα ή κατεστραμμένες λεπίδες μπορεί να προκαλέσουν σοβαρό ή θανάσιμο τραυματισμό του χειριστή ή άλλων ατόμων. Προσέχετε για εκσφενδονιζόμενα αντικείμενα. Φοράτε πάντοτε εγκεκριμένο προστατευτικό για τα μάτια. Μη σκύβετε ποτέ πάνω από το προστατευτικό κοπτικού εξαρτήματος. Υπάρχει κίνδυνος να εκτοξευθούν πέτρες, σκουπίδια, κλπ. στα μάτια σας προκαλώντας τύφλωση ή σοβαρό τραυματισμό. Κρατήστε σε απόσταση άτομα που δεν έχουν σχέση με την εργασία σας. Παιδιά, ζώα, παρευρισκόμενοι και βοηθοί θα πρέπει να παραμένουν εκτός της ακτίνας ασφαλείας των 15 μέτρων. Εάν τυχόν πλησιάσει οποιοσδήποτε, σταματήστε αμέσως το μηχάνημα. Ποτέ μην περιστρέφετε τη συσκευή χωρίς πρώτα να ελέγξετε πίσω σας για να βεβαιωθείτε ότι δεν υπάρχει κανείς εντός της ακτίνας ασφαλείας.</p> <p>Τεχνικές εργασίας Γενικές οδηγίες εργασίας</p> <p><b>⚠️ ΠΡΟΕΙΔΟΠΟΙΗΣΗ:</b> Αυτή η ενότητα περιγράφει τις βασικές προφυλάξεις ασφαλείας για την εργασία με πριόνια καθαρισμού και χορτοκοπτικά. Εάν προκύψει μια κατάσταση όπου δεν είστε σίγουρος για το πώς πρέπει να προχωρήσετε, θα πρέπει να ζητήσετε τη συμβουλή ειδικού. Επικοινωνήστε με τον αντιπρόσωπό σας ή το συνεργείο σέρβις σας. Αποφύγετε κάθε χρήση που θεωρείτε ότι είναι πέραν των ικανοτήτων σας. Πρέπει να κατανοείτε τη διαφορά μεταξύ δασικού καθαρισμού, καθαρισμού χόρτων και κοπή γρασιδιού πριν τη χρήση.</p> <p><b>Βασικοί κανόνες ασφαλείας</b></p> <p>1. Κοιτάξτε γύρω σας:</p> <ul style="list-style-type: none"> <li>• Για να διασφαλίσετε ότι άνθρωποι, ζώα ή άλλα αντικείμενα δε μπορούν να σας επηρεάσουν στον έλεγχο του μηχανήματος.</li> <li>• Για να διασφαλίσετε ότι άνθρωποι, ζώα κλπ δεν έρχονται σε επαφή με τον κοπτικό εξοπλισμό ή ελεύθερα αντικείμενα που είναι πιθανό να εκτοξευτούν από τον κοπτικό εξοπλισμό.</li> </ul> <p><b>⚠️ ΠΡΟΕΙΔΟΠΟΙΗΣΗ:</b> Μη χρησιμοποιείτε το μηχάνημα εάν δεν υπάρχει δυνατότητα να καλέσετε βοήθεια σε ενδεχόμενη περίπτωση ατυχήματος.</p> <p>2. Μη χρησιμοποιείτε το μηχάνημα σε άσχημες καιρικές συνθήκες όπως, πυκνή ομίχλη, δυνατή βροχή, ισχυροί άνεμοι ή δριμύ ψύχος, κλπ. Η εργασία σε κακές καιρικές συνθήκες είναι κοπιαστική και συχνά επιφέρει επιπλέον κινδύνους, όπως παγωμένο έδαφος, απροσδόκητες κατευθύνσεις πτώσης, κλπ.</p> <p>3. Βεβαιωθείτε ότι μπορείτε να μετακινηθείτε και να σταθείτε όρθιος με ασφάλεια. Ελέγξτε την περιοχή γύρω σας για πιθανά εμπόδια</p>	<p><b>⚠️ UYARI:</b> Taşlı bölgelerde kesme işlemi yaparken asla sert bıçaklar kullanmayınız. Sıçrayan cisimler veya hasarlı bıçaklar, operatör veya izleyenlerin ciddi ya da ölümcül yaralanmalarına yol açabilir. Sıçrayan cisimlere dikkat ediniz. Daima uygun göz koruyucusu kullanınız. Asla kesici uç muhafazasının üzerine eğilmeyiniz. Taşlar, çöpler, vs. gözünüze sıçrayarak körlüğe veya ciddi yaralanmaya neden olabilir. Yetkisiz kişileri uzak bir mesafede tutunuz. Çocuklar, hayvanlar, izleyenler ve yardımcıları 15 m lik güvenli bölgenin dışında tutulmalıdırlar. Eğer biri yaklaşırsa derhal makineyi durdurunuz. Güvenlik bölgesinin içerisinde birinin olup olmadığını anlamak için ilk önce arkanıza dönüp bakmadan,- makineyi asla çevrede hareket ettirmeyiniz.</p> <p><b>Çalışma Teknikleri</b> Genel Çalışma Talimatları</p> <p><b>⚠️ UYARI:</b> Bu bölüm temizleme testereleri ve trimmerlerle çalışma için temel güvenlik önlemlerini açıklamaktadır. Nasıl devam etmeniz gerektiğine karar veremediğiniz bir durumla karşılaşırsanız, konuyu bir uzmana danışmalısınız. Satıcınızla veya servis merkezinizle temasa geçiniz. Yatkın olmadığınız tüm kullanımlardan sakınınız. Kullanımdan önce orman temizliği, çim temizliği ve çim düzeltimi arasındaki farkları iyi anlamalısınız.</p> <p><b>Temel güvenlik kuralları</b></p> <p>1. Çevrenize dikkat ederek aşağıdaki hususlardan emin olunuz:</p> <ul style="list-style-type: none"> <li>• İnsanların, hayvanların veya diğer nesnelere makine kontrolünüzü etkileyemeyeceğinden.</li> <li>• İnsanların, hayvanların, vs. kesici uca temas edemeyeceği ya da kesici uçtan sıçrayan cisimlerin etrafa fırlamayacağı.</li> </ul> <p><b>⚠️ UYARI:</b> Bir kaza olması halinde yardım çağırabilecek durumda değilseniz makineyi kullanmayınız.</p> <p>2. Makineyi yoğun sis, şiddetli yağmur, güçlü rüzgar, aşırı soğuk, vb. kötü hava koşullarında kullanmayınız. Kötü havada çalışmak yorucudur ve buzlu zemin, önceden tahmin edilemeyen yön, vs. gibi ek riskler doğurur.</p> <p>3. Güvenli bir şekilde durabildiğinizden ve hareket edebildiğinizden emin olunuz. Aniden hareket etmenizin</p>

Česky	Русский	Polski
POUŽITÍ	ПРАВИЛА ПОЛЬЗОВАНИЯ	UŻYTKOWANIE
<p><b>⚠ UPOZORNĚNÍ:</b> Nikdy nepoužívejte pevné nože při sekání v kamenitém terénu. Odmrštěné předměty mohou způsobit těžké nebo i smrtelné poranění uživatele nebo přihlížejících. Mějte se na pozoru před odmrštěnými předměty. Při práci si vždy chraňte zrak. Nikdy se nenaklánějte přes ochranný štít nástroje. Kameny nebo zbytky rostlin by se mohly odrazit a vlétnout vám do očí a oslepit vás nebo vám způsobit vážné zranění. Nedovolte neoprávněným osobám, aby se přibližovaly na kratší než bezpečnou vzdálenost. Děti, zvířata, přihlížející a pomáhající osoby musí být mimo bezpečnostní zónu 15 m. Jestliže se někdo přiblíží, okamžitě křovinořez vypněte. Nikdy nepohybujte křovinořezem kolem sebe, aniž jste předtím zkontrolovali, zda někdo nestojí v bezpečnostní zóně.</p> <p><b>Pracovní metody</b> Obecné pokyny k práci</p> <p><b>⚠ UPOZORNĚNÍ:</b> V této části jsou uvedeny bezpečnostní zásady při práci s křovinořezem. Pokud se dostanete do situace, ve které si nebudete jisti, jak postupovat, obraťte se na odborníka. Obratťte se na svého prodejce nebo servis. Pokud daná práce přesahuje vaše možnosti, nezačínějte s ní. Je nutné pochopit rozdíl mezi vysekáváním dřevin, sekáním trávy a zastřihováním trávy.</p> <p><b>Základní bezpečnostní zásady</b></p> <ol style="list-style-type: none"> <li>1. Rozhlédněte se kolem sebe: <ul style="list-style-type: none"> <li>• Zajistěte, aby vás při práci nerušili lidé, zvířata ani různé předměty.</li> <li>• Zajistěte, aby se lidé, zvířata apod. nedostali do kontaktu s řezným nástrojem ani nemohli uvolnit předměty, které jím mohou být odmrštěny.</li> </ul> </li> <li>2. Nepoužívejte křovinořez v nepříznivém počasí, jako je hustá mlha, silný déšť, silný vítr, velká zima apod. Práce v nepříznivém počasí je únavná a mohou při ní vzniknout další nebezpečné situace, např. ledová půda, nepředvídatelný směr pádu apod.</li> <li>3. Přesvědčte se, zda se můžete bezpečně pohybovat a stát. Zkontrolujte pracovní plochu, zda na ní nejsou možné</li> </ol>	<p><b>⚠ ПРЕДОСТЕРЕЖЕНИЕ:</b> Никогда не используйте жесткие ножи при работе на каменистых участках. Отброшенные предметы или поврежденные ножи могут явиться причиной к серьезной или даже летальной травмы оператора или окружающих. Остерегайтесь отбрасываемых предметов. Всегда надевайте сертифицированные средства защиты глаз. Никогда не наклоняйтесь над щитком режущей насадки. Камни, мусор и т.д. могут попасть в глаза и явиться причиной потери зрения или серьезных травм. Держите посторонних лиц на расстоянии. Дети, животные, зрители и помощники должны находиться в безопасной зоне за пределами радиуса в 15 метров. Если кто-нибудь из них подойдет ближе, немедленно остановите машину. Никогда не поворачивайте штангу машины, предварительно не убедившись, что- в опасной зоне никого нет.</p> <p><b>Техника работы</b> Общие правила работы</p> <p><b>⚠ ПРЕДОСТЕРЕЖЕНИЕ:</b> В данном разделе описаны основные меры предосторожности, которые следует принимать при работе с мотокосами и триммерами. Если Вы встретитесь с ситуацией, в которой не знаете, как поступить, выслушайте рекомендацию специалиста. Обратитесь к своему дилеру или в сервисную мастерскую. Не выполняйте те операции, которые Вы сочтете для себя слишком сложными. Перед тем, как приступить к эксплуатации мотокосы, Вам следует уяснить разницу между подстрижкой травы, расчисткой участка от травы и расчисткой подлеска.</p> <p><b>Основные правила техники безопасности</b></p> <ol style="list-style-type: none"> <li>1. Осмотритесь вокруг себя: <ul style="list-style-type: none"> <li>• Чтобы убедиться в том, что ни люди, ни животные, ни какие-либо предметы не мешают Вам управлять машиной.</li> <li>• Чтобы убедиться, что никто и ничто из вышеперечисленного не может войти в соприкосновение с режущими органами или предметами, которые могут быть отброшены этими органами.</li> </ul> </li> <li>2. Не используйте машину при неблагоприятных погодных условиях, таких как густой туман, сильный дождь, сильный ветер или холод и т.д. Работа в таких условиях сильно утомляет и часто создает дополнительные риски, например, обледенение грунта, непредсказуемое направление падения и т.д.</li> <li>3. Убедитесь в том, что Вы можете передвигаться и стоять, не подвергаясь риску падения. Проверьте, нет ли на участке</li> </ol>	<p><b>⚠ OSTRZEŻENIE:</b> Nigdy nie należy stosować sztywnych ostrzy podczas cięcia w miejscach kamienistych. Wyrzucane przedmioty lub uszkodzone ostrza mogą doprowadzić do poważnych lub śmiertelnych obrażeń ciała operatora lub osób znajdujących się w pobliżu. Należy uważać na wyrzucane przedmioty. Należy zawsze nosić zabezpieczenia oczu zatwierdzone do tego typu pracy. Nigdy nie wolno wychylać się nad osłonę przystawki tnącej. Może nastąpić wyrzucenie w górę kamieni, śmieci itp., których trafienie w oko może spowodować ślepotę lub poważne obrażenia. Osoby nieupoważnione muszą znajdować się w bezpiecznej odległości. Dzieci, przechodnie, pomocnicy i zwierzęta muszą znajdować się w bezpiecznej odległości co najmniej 15 m. Jeśli ktoś zbliży się do miejsca pracy, należy natychmiast wyłączyć urządzenie. Nigdy nie należy obracać się z włączonym urządzeniem bez uprzedniego upewnienia się, że nikogo nie ma w pobliżu.</p> <p><b>Techniki pracy</b> Ogólne instrukcje dotyczące obsługi</p> <p><b>⚠ OSTRZEŻENIE:</b> W tej części opisano podstawowe środki bezpieczeństwa podczas pracy wycinarką lub przycinarką. W przypadku braku pewności co do właściwego postępowania w określonej sytuacji należy zasięgnąć rady specjalisty. Należy się skontaktować z dealerem lub serwisem. Należy unikać prac przy użyciu urządzenia, do których wykonywania nie jest się przygotowanym. Ważne jest rozumienie różnic między wycianiem drzewek, wycianiem zarośli i przycinaniem trawy.</p> <p><b>Podstawowe zasady bezpieczeństwa</b></p> <ol style="list-style-type: none"> <li>1. Należy się rozejrzeć wokół: <ul style="list-style-type: none"> <li>• aby się upewnić, że żadne osoby, zwierzęta lub przedmioty nie będą ograniczały kontroli nad urządzeniem.</li> <li>• aby się upewnić, że żadne osoby, zwierzęta lub przedmioty nie wejdą w kontakt z przystawką tnącą lub obiektami wyrzucanymi przez przystawkę tnącą.</li> </ul> </li> <li>2. Nie należy używać urządzenia w złych warunkach atmosferycznych, takich jak gęsta mgła, mocny deszcz, silny wiatr, intensywny chłód itp. Praca przy złej pogodzie jest wyczerpująca i często pociąga za sobą dodatkowe zagrożenia, takie jak oblodzone podłoże, nieprzewidywalny kierunek przewracania się drzew itp.</li> <li>3. Należy się upewnić, że zapewniona jest swoboda ruchu i bezpieczna pozycja. Należy sprawdzić obecność wszelkich</li> </ol>

Português	Ελληνικά	Türkçe
UTILIZAÇÃO	ΧΡΗΣΗ	KULLANIM
<p>obstáculos (raíces, pedras, ramos, valas, etc.) no caso de ter de se deslocar rapidamente. Tenha um cuidado especial quando trabalhar em terrenos inclinados.</p> <p>4. Desligue o motor antes de se deslocar para outra área.</p> <p>5. Nunca pouse a máquina com o motor a trabalhar.</p> <ul style="list-style-type: none"> <li>• Use sempre o equipamento correcto.</li> <li>• Certifique-se de que o equipamento está bem ajustado.</li> <li>• Organize o seu trabalho cuidadosamente.</li> <li>• Use sempre a aceleração máxima quando começar a cortar com a lâmina.</li> <li>• Use sempre lâminas afiadas.</li> </ul> <p><b>⚠ AVISO:</b> Nem o operador da máquina nem qualquer outra pessoa devem tentar retirar o material cortado enquanto o motor estiver a funcionar ou o equipamento de corte estiver em movimento, já que isso poderia provocar ferimentos graves. Desligue o motor e o equipamento de corte antes de retirar o material que ficou enrolado na lâmina, para evitar o risco de lesões graves. A engrenagem cónica pode ficar quente durante o funcionamento e permanecer quente algum tempo depois. Pode queimar-se se lhe tocar.</p> <p><b>⚠ AVISO:</b> Muitas vezes, ramos ou relva podem ficar presos entre o resguardo e o acessório de corte. Desligue sempre o motor antes de proceder à limpeza.</p> <p><b>Verificações antes do arranque</b></p> <ul style="list-style-type: none"> <li>• Verifique a lâmina para se certificar de que não existem fendas na parte inferior dos dentes ou no orifício central. Elimine a lâmina se existirem fendas (<b>Fig.51, pág. 116</b>).</li> <li>• Certifique-se de que a flange de suporte não está rachada devido a desgaste ou aperto excessivo. Elimine a flange de suporte se estiver partida (<b>Fig.52, pág. 116</b>).</li> <li>• Certifique-se de que a porca de bloqueio não perdeu a sua força de retenção. O binário de aperto da porca de bloqueio deve ser de <b>2.5 kgm (25 Nm)</b> (<b>Fig.52, pág. 116</b>).</li> <li>• Certifique-se de que a protecção da lâmina não está danificada ou partida. Substitua a protecção da lâmina se existirem fendas (<b>Fig.53, pág. 116</b>).</li> <li>• Certifique-se de que a cabeça e a protecção do trimmer não estão danificadas ou partidas. Substitua a cabeça e a protecção do trimmer se estiverem partidas (<b>Fig.53, pág. 116</b>).</li> </ul>	<p>(ρίζες, πέτρες, κλαδιά, χαντάκια, κλπ.) για την περίπτωση που θα χρειαστεί να κινηθείτε γρήγορα. Δείξτε μεγάλη προσοχή όταν εργάζεστε σε έδαφος με κλίση.</p> <p>4. Σβήστε τον κινητήρα πριν μετακινηθείτε σε άλλη περιοχή.</p> <p>5. Ποτέ μην τοποθετείτε κάτω το μηχάνημα στο έδαφος με τον κινητήρα σε λειτουργία.</p> <ul style="list-style-type: none"> <li>• Χρησιμοποιείτε πάντοτε το σωστό εξοπλισμό.</li> <li>• Βεβαιωθείτε ότι ο εξοπλισμός είναι καλά ρυθμισμένος.</li> <li>• Οργανώστε προσεκτικά την εργασία σας.</li> <li>• Χρησιμοποιείτε πάντοτε τέρμα γκάτζι στο ξεκίνημα της κοπής με τη λεπίδα.</li> <li>• Χρησιμοποιείτε πάντοτε κοφτερές λεπίδες.</li> </ul> <p><b>⚠ ΠΡΟΕΙΔΟΠΟΙΗΣΗ:</b> Ο χειριστής του μηχανήματος ή οποιοδήποτε άλλο άτομο δεν πρέπει να επιχειρήσει να αφαιρέσει το κομμένο υλικό ενώ λειτουργεί ο κινητήρας ή ενώ περιστρέφεται το κοπτικό εξάρτημα, καθώς αυτό μπορεί να οδηγήσει σε σοβαρό τραυματισμό. Σβήστε τον κινητήρα και το σύστημα κοπής πριν αφαιρέσετε το υλικό που έχει ενσφηνωθεί γύρω από το δίσκο, ώστε να αποφευχθεί ο κίνδυνος τραυματισμού. Ο κωνικός μειωτήρας μπορεί να θερμανθεί πολύ κατά τη χρήση και είναι πιθανό να παραμείνει σε αυτή την κατάσταση για λίγο μετά τη χρήση. Υπάρχει κίνδυνος να υποστείτε εγκαύματα εάν τον αγγίξετε.</p> <p><b>⚠ ΠΡΟΕΙΔΟΠΟΙΗΣΗ:</b> Μερικές φορές είναι πιθανό να “πιαστούν” κλαδιά, γρασίδι μεταξύ του προστατευτικού και του κοπτικού εξοπλισμού. Σβήνετε πάντοτε τον κινητήρα πριν καθαρίσετε το μηχάνημα από τέτοια αντικείμενα.</p> <p><b>Έλεγχος πριν από την εκκίνηση</b></p> <ul style="list-style-type: none"> <li>• Ελέγξτε τη λεπίδα για να εξασφαλίσετε ότι δεν έχουν σχηματιστεί ρωγμές στη βάση των δοντιών ή δίπλα στην κεντρική οπή. Απορρίψτε τη λεπίδα εάν βρεθούν ρωγμές (<b>Εικ.51, Σελ. 116</b>).</li> <li>• Ελέγξτε ότι η φλάντζα στήριξης δεν έχει ρωγμή λόγω κόπωσης ή λόγω υπερβολικής σύσφιξης. Απορρίψτε τη φλάντζα στήριξης εάν έχει ραγίσει (<b>Εικ.52, Σελ. 116</b>).</li> <li>• Διασφαλίστε ότι το Ασφαλιστικό παξιμάδι δεν έχει χάσει την ικανότητα συγκράτησής του. Η ροπή σύσφιξης του ασφαλιστικού παξιμαδιού πρέπει να είναι <b>2.5 kgm (25 Nm)</b> (<b>Εικ.52, Σελ. 116</b>).</li> <li>• Ελέγξτε ότι το προστατευτικό λεπίδας δεν παρουσιάζει βλάβες και ρωγμές. Απορρίψτε το προστατευτικό λεπίδας εάν έχει ραγίσει (<b>Εικ.53, Σελ. 116</b>).</li> <li>• Ελέγξτε ότι η κεφαλή και το προστατευτικό χορτοκοπτικού δεν παρουσιάζουν βλάβες ή ρωγμές. Αντικαταστήστε την κεφαλή ή το προστατευτικό χορτοκοπτικού σε περίπτωση που εμφανίζουν ρωγμές (<b>Εικ.53, Σελ. 116</b>).</li> </ul>	<p>gerekmesi ihtimaline karşı çevrenizdeki olası engelleri (kökler, kayalar, dallar, hendekler, vb.) kontrol ediniz. Eğimli zemin üzerinde çalışırken çok dikkat ediniz.</p> <p>4. Başka bir alana hareket etmeden önce motoru kapatınız.</p> <p>5. Motor çalışırken makineyi asla yere koymayınız.</p> <ul style="list-style-type: none"> <li>• Daima doğru teçhizat kullanınız.</li> <li>• Teçhizatın iyi ayarlanmış olduğundan emin olunuz.</li> <li>• Çalışmanızı dikkatlice planlayınız.</li> <li>• Bıçakla kesim işlemi yapmak için çalıştırırken cihazı daima tam-gaz durumunda kullanınız.</li> <li>• Daima keskin bıçaklar kullanınız.</li> </ul> <p><b>⚠ UYARI:</b> Motor çalışırken ne operatör ne de başka bir kimse ciddi yaralanmayla sonuçlanabileceği için, kesilen maddeyi çıkarmaya kalkışamaz. Yaralanma riskini önlemek için, diskin etrafına dolaşmış materyali çıkarmadan önce motoru ve kesme teçhizatını durdurunuz. Konik dişli, kullanımı sırasında ısınabilir ve sonrasında bir süre için daha sıcak kalabilir. Eğer dokunursanız, yanığa maruz kalabilirsiniz.</p> <p><b>⚠ UYARI:</b> Bazen dallar ve çim koruyucu ile kesici uç arasına takılabilir. Temizlemeden önce daima motoru durdurunuz.</p> <p><b>Çalıştırmadan önce kontrol ediniz.</b></p> <ul style="list-style-type: none"> <li>• Dişlilerin altında veya merkez delikte herhangi bir çatlak oluşmadığından emin olmak için bıçağı kontrol ediniz. Eğer çatlak bulunursa, bıçağı atınız (<b>Şekil 51, sayfa 116</b>).</li> <li>• Destek flanşında, yıpranmadan veya çok fazla sıkılaştırmadan kaynaklanan çatlaklar olup olmadığını kontrol ediniz. Eğer çatlamışsa, destek flanşını atınız (<b>Şekil 52, sayfa 116</b>).</li> <li>• Kilitleme somununun, kapatıcı gücünü kaybedip etmediğinden emin olunuz. Kilitleme somununun sıkılaştırma momenti <b>2.5 kgm (25 Nm)</b> olmalıdır (<b>Şekil 52, sayfa 116</b>).</li> <li>• Bıçak koruyucunun hasar görüp görmediğini veya çatlayıp çatlamadığını kontrol ediniz. Eğer çatlamışsa, bıçak koruyucuyu değiştiriniz (<b>Şekil 53, sayfa 116</b>).</li> <li>• Trimer başlığının ve trimer koruyucunun hasar görüp görmediğini ve çatlayıp çatlamadığını kontrol ediniz. Eğer çatlamışsa, trimer başlığını veya trimer koruyucuyu değiştiriniz (<b>Şekil 53, sayfa 116</b>).</li> </ul>

Česky	Русский	Polski
<p style="text-align: center;"><b>POUŽITÍ</b></p>	<p style="text-align: center;"><b>ПРАВИЛА ПОЛЬЗОВАНИЯ</b></p>	<p style="text-align: center;"><b>UŻYTKOWANIE</b></p>
<p>překážky (kořeny, kameny, větve, příkopy apod.), pro případ, že byste museli náhle přejít z místa na místo. Na svažujícím se pozemku pracujte velmi opatrně.</p> <p>4. Před přechodem na jiné místo vypněte motor.</p> <p>5. Křovinořez nikdy nepokládejte na zem, jestliže motor běží.</p> <ul style="list-style-type: none"> <li>• Vždy používejte správné vybavení.</li> <li>• Zkontrolujte, zda je vybavení dobře seřízené.</li> <li>• Pečlivě si práci naplánujte.</li> <li>• Vždy začněte pracovat s maximálními otáčkami.</li> <li>• Vždy používejte ostré nože.</li> </ul> <p><b>⚠ UPOZORNĚNÍ:</b> Uživatel ani nikdo jiný nesmí odstraňovat posekaný nebo odříznutý materiál, jestliže motor běží nebo se řezný nástroj otáčí, mohl by si způsobit vážné poranění. Zastavte motor i řezný nástavec dřívě, než začnete odstraňovat zbytky, které se namotaly na kotouč, jinak riskujete zranění. Kuželové soukolí může být při práci horké a trvá nějakou dobu, než vychladne. Můžete se spálit, budete-li se jej dotýkat.</p> <p><b>⚠ UPOZORNĚNÍ:</b> Větve, tráva nebo dřevo se mohou zachytit mezi ochranný štít a řezný nástroj. Před čištěním vždy křovinořez vypněte.</p> <p><b>Kontrola před spuštěním</b></p> <ul style="list-style-type: none"> <li>• Zkontrolujte nůž a přesvědčte se, že na spodní straně zubů nebo u prostředního otvoru nejsou žádné praskliny. Jestliže najdete nějaké praskliny, musíte nůž vyhodit (<b>obr. 51, strana 116</b>).</li> <li>• Zkontrolujte, zda není opěrná příruba prasklá z důvodu únavy materiálu nebo proto, že byla příliš utažená. Jestliže je opěrná příruba prasklá, vyhoďte ji (<b>obr. 52, strana 116</b>).</li> <li>• Zkontrolujte, zda pojistná matice neztratila upínací sílu. Uťahovací moment pojistné matice musí být <b>2.5 kgm (25 Nm)</b> (<b>obr. 52, strana 116</b>).</li> <li>• Zkontrolujte, zda ochranný štít nože není poškozený nebo prasklý. Jestliže štít nože praskl, vyměňte jej (<b>obr. 53, strana 116</b>).</li> <li>• Zkontrolujte, zda nejsou vyžínací hlava a kryt hlavy poškozené nebo popraskané. Jestliže najdete praskliny, vyžínací hlavu nebo kryt hlavy vyměňte (<b>obr. 53, strana 116</b>).</li> </ul>	<p>помех (корней, больших камней, веток, канав и т.д.) на тот случай, если Вам придется внезапно отойти в сторону. Будьте очень внимательны при работе на наклонных участках.</p> <p>4. Выключайте двигатель, когда переходите на другой участок.</p> <p>5. Никогда не ставьте машину на землю при работающем двигателе.</p> <ul style="list-style-type: none"> <li>• Всегда используйте соответствующее оборудование.</li> <li>• Убедитесь, что оборудование правильно отрегулировано.</li> <li>• Тщательно организуйте свою работу.</li> <li>• Всегда работайте с полностью открытым дросселем при начале расчистки с помощью ножа.</li> <li>• Всегда используйте острозаточенные ножи.</li> </ul> <p><b>⚠ ПРЕДОСТЕРЕЖЕНИЕ:</b> Оператору и каким-либо другим лицам запрещается предпринимать попытки убирать срезанные материалы во время работы двигателя или вращения режущей насадки, т.к. это может привести к серьезной травме. Прежде чем удалять траву и другие материалы, намотавшиеся на вал ножа, выключите двигатель и дождитесь остановки ножа во избежание опасности получения травмы. Во избежание травм заглушите двигатель и остановите устройство для резки перед тем, как освобождать диск от намотавшегося на него материала.. Вы можете получить ожог, если коснетесь ее.</p> <p><b>⚠ ПРЕДОСТЕРЕЖЕНИЕ!</b> Иногда ветки, трава или куски дерева могут попадать между щитком ограждения и режущей насадкой. Всегда останавливайте двигатель, прежде чем приступать к чистке.</p> <p><b>Проверка состояния машины перед началом работы</b></p> <ul style="list-style-type: none"> <li>• Проверьте нож, чтобы убедиться в отсутствии трещин у основания зубьев или у центра отверстия. При обнаружении трещин замените нож (<b>Рис. 51, стр. 116</b>).</li> <li>• Убедитесь в том, что опорный фланец не имеет трещин, вызванных износом или тем, что он был слишком сильно затянут. При обнаружении трещин на опорном фланце замените его (<b>Рис.52, стр. 116</b>).</li> <li>• Убедитесь в том, что блокировочная гайка остается плотно затянутой. Момент затяжки блокировочной гайки должен составлять <b>2.5 kgm (25 Nm)</b> (<b>Рис. 52, стр. 116</b>).</li> <li>• Проверьте отсутствие трещин и повреждений на щитке ограждения ножа. Замените щиток ножа, если он треснул (<b>Рис. 53, стр. 116</b>).</li> <li>• Убедитесь, что головка триммера и щиток ограждения не имеют трещин и не повреждены. Замените головку или щиток триммера, если они треснули (<b>Рис. 53, стр. 116</b>).</li> </ul>	<p>przeszkód (korzeni, kamieni, gałęzi, rowów itp.) wokół obszaru pracy na wypadek konieczności nagłego przemieszczenia się. Należy zachować dużą ostrożność podczas pracy na pochyłym terenie.</p> <p>4. Przed przejściem w inne miejsce należy wyłączyć silnik.</p> <p>5. Nigdy nie wolno odkładać urządzeń na podłoże przy uruchomionym silniku.</p> <ul style="list-style-type: none"> <li>• Zawsze należy używać odpowiedniego sprzętu.</li> <li>• Należy się upewnić, że sprzęt jest prawidłowo wyregulowany.</li> <li>• Należy dokładnie zaplanować pracę.</li> <li>• Rozpoczynając cięcie ostrzem należy zawsze stosować pełne otwarcie przepustnicy.</li> <li>• Należy zawsze używać ostrych ostrzy.</li> </ul> <p><b>⚠ OSTRZEŻENIE:</b> Ani operatorowi, ani żadnej innej osobie nie wolno próbować usuwać ściętego materiału, gdy silnik jest uruchomiony lub gdy narzędzie tnące się obraca, ponieważ grozi to poważnymi obrażeniami ciała. Aby uniknąć obrażeń, należy zatrzymać silnik i mechanizm tnący przed przystąpieniem do usuwania materiału, który zaplątał się wokół tarczy. Przekładnia stożkowa może się nagrząć podczas pracy i może pozostać gorąca przez pewien czas po wyłączeniu urządzenia. Dotknięcie jej grozi poparzeniem.</p> <p><b>⚠ OSTRZEŻENIE:</b> Zdarza się, że gałęzie lub trawa utykają pomiędzy osłoną a przystawką tnącą. Przed przystąpieniem do oczyszczania należy zawsze wyłączyć silnik.</p> <p><b>Sprawdzić przed rozpoczęciem pracy</b></p> <ul style="list-style-type: none"> <li>• Sprawdzić stan ostrza, upewniając się, że na spodniej stronie zębów lub wokół otworu środkowego nie powstały pęknięcia. W przypadku znalezienia pęknięć należy wyrzucić ostrze (<b>Rys. 51, str. 116</b>).</li> <li>• Sprawdzić, czy kołnierz podtrzymujący nie jest popękany na skutek zmęczenia materiału lub zbyt mocnego ściśnięcia. Popękany kołnierz należy wyrzucić (<b>Rys. 52, str. 116</b>).</li> <li>• Upewnić się że przeciwnakrętka nie utraciła swoich właściwości zabezpieczających. Moment dokręcania przeciwnakrętki wynosi <b>2.5 kgm (25 Nm)</b> (<b>Rys. 52, str. 116</b>).</li> <li>• Należy sprawdzić, czy osłona ostrza nie jest pęknięta lub w inny sposób uszkodzona. Jeśli osłona ostrza jest uszkodzona, należy ją wymienić (<b>Rys. 53, str. 116</b>).</li> <li>• Sprawdzić, czy głowica tnąca lub osłona przycinarki nie jest pęknięta lub w inny sposób uszkodzona. Jeśli głowica tnąca lub jej osłona jest pęknięta, należy ją wymienić (<b>Rys. 53, str. 116</b>).</li> </ul>

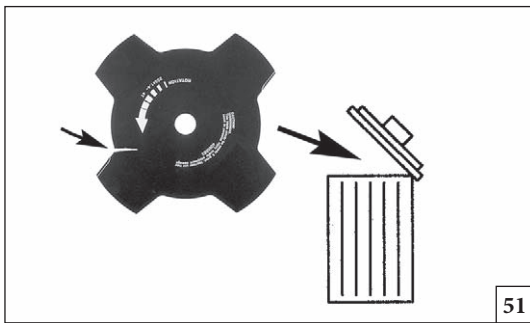

51

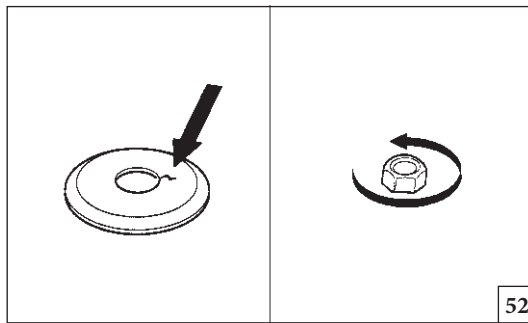

52

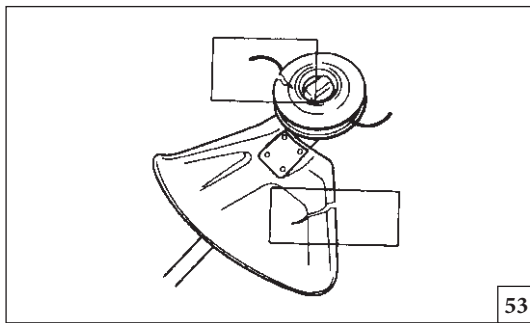

53

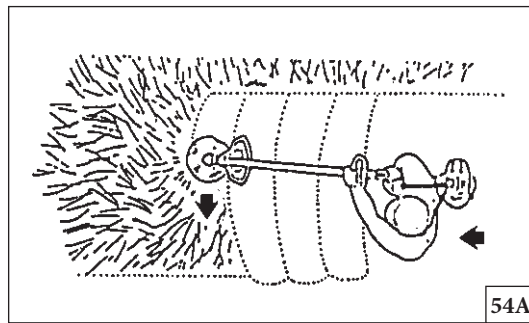

54A

Português

Ελληνικά

Türkçe

UTILIZAÇÃO

ΧΡΗΣΗ

KULLANIM

**⚠ AVISO:** Nunca use a máquina sem uma protecção ou com uma protecção danificada. Nunca use a máquina sem o tubo de transmissão.

#### Desbaste de florestas

- Antes de começar a trabalhar, verifique se a área de desbaste, o tipo de terreno e o declive do solo não apresentam pedras, covas, etc.
- Comece pela extremidade da área mais fácil e desbrave um espaço aberto para começar a trabalhar.
- Trabalhe sistematicamente para trás e para a frente, desbastando uma largura de cerca de 4-5 m em cada passagem. Desta forma, o operador poderá explorar a extensão total da máquina em ambas as direcções e obter uma área de trabalho conveniente e variada.
- Desbrave uma faixa com cerca de 75 m de comprimento. Movimento a lata de combustível à medida que vai trabalhando.
- Em terrenos inclinados, deve trabalhar ao longo do declive. É muito mais fácil trabalhar ao longo de um declive do que trabalhar para cima e para baixo.
- Planeie a faixa de modo a evitar passar sobre valas ou outros obstáculos no solo. Deve também orientar a faixa para aproveitar as condições do vento, de modo que os troncos abatidos caiam na área desbastada do local.

#### Desbastar relva com uma lâmina de relva

- As lâminas e os cortadores de relva não devem ser usados em troncos de madeira.
- Uma lâmina de relva é usada para todos os tipos de relva alta e densa.
- A relva é cortada com um movimento oscilante e lateral, sendo que o movimento da direita para a esquerda é o curso de desbaste e o movimento da esquerda para a direita é o curso de retorno. Deixe o lado esquerdo da lâmina (entre as 8 e as 12 horas) efectuar o corte (Fig.54A-B).

**⚠ ΠΡΟΕΙΔΟΠΟΙΗΣΗ:** Μη χρησιμοποιείτε ποτέ το μηχάνημα χωρίς προστατευτικό ή όταν το προστατευτικό παρουσιάζει πρόβλημα. Μη χρησιμοποιείτε ποτέ το μηχάνημα χωρίς τον άξονα μετάδοσης.

#### Δασικός καθαρισμός

- Πριν ξεκινήσετε τον καθαρισμό, ελέγξτε την περιοχή που θα καθαριστεί, τον τύπο του εδάφους, την κλίση του, εάν υπάρχουν πέτρες, κουφάλες κλπ.
- Ξεκινήστε σε όποια πλευρά της περιοχής είναι ευκολότερο και καθαρίστε έναν ανοικτό χώρο από τον οποίο να εργάζεστε.
- Εργαστείτε συστηματικά παλινδρομικά στην περιοχή, καθαρίζοντας ένα πλάτος περίπου 4-5 m σε κάθε πέρασμα. Αυτό εκμεταλλεύεται την πλήρη εμβέλεια του μηχανήματος και προς τις δύο κατευθύνσεις και προσφέρει στο χειριστή μια βολική και ποικίλη περιοχή στην οποία μπορεί να εργαστεί.
- Καθαρίστε ένα διάδρομο περίπου 75 m μήκους. Μετακινείτε το δοχείο των καυσίμων σας καθώς εξελίσσεται η εργασία σας.
- Σε επικλινές έδαφος θα πρέπει να εργάζεστε εγκάρσια της κλίσης. Είναι πολύ ευκολότερο να εργάζεστε εγκάρσια της κλίσης παρά να εργάζεστε πάνω κάτω.
- Θα πρέπει να σχεδιάσετε το διάδρομό σας έτσι ώστε να αποφύγετε να διασταυρώνετε χαντάκια ή άλλα εμπόδια στο έδαφος. Θα πρέπει να προσανατολίσετε το διάδρομό σας έτσι ώστε να εκμεταλλευτείτε τις συνθήκες ανέμου, έτσι ώστε τα κομμένα στελέχη να πέφτουν στην καθαρισμένη περιοχή.

#### Καθαρισμός χόρτου με χρήση της λεπίδας χόρτου

- Οι λεπίδες χόρτου και τα χορτοκοπτικά δεν πρέπει να χρησιμοποιούνται σε ξυλώδη στελέχη.
- Μια λεπίδα χόρτου χρησιμοποιείται για όλους τους τύπους του ψηλού ή του σκληρού χόρτου.
- Το χόρτο κόβεται με μια πλευρική, παλινδρομική κίνηση, όπου η κίνηση από δεξιά προς τα αριστερά είναι η διαδρομή καθαρισμού και η κίνηση από τα αριστερά προς τα δεξιά είναι η διαδρομή επαναφοράς. Αφήστε το αριστερό πλευρό της λεπίδας (που βρίσκεται από τη θέση 8 η ώρα μέχρι τη θέση 12 η ώρα) να κόβει (Εικ.54A-B).

**⚠ UYARI:** Makineyi asla koruyucusuz veya koruyucusu arızalı halde kullanmayınız. Makineyi asla, transmisyon shaftı olmadan kullanmayınız.

#### Orman temizliği

- Temizliğe başlamadan önce, temizleme alanını, arazi türünü, zemin eğimini, taşların, çukurların, vs. olup olmadığını kontrol ediniz.
- Alanın, çalışması en kolay yerinden başlayınız ve çalışmaya açık bölgeleri temizleyiniz.
- Her geçişte ortalama 4-5m'lik bir genişliği temizleyerek, alandan alana doğru sistematik bir biçimde çalışınız. Bu, makinenin her iki yöne doğru tam erişimini sağlar ve operatöre elverişli ve değişken bir çalışma ortamı verir.
- Ortalama 75 m uzunluğunda bir şeridi temizleyiniz. Çalışmanın ilerlemesi için yakıt ikmal edebilirsiniz.
- Eğimli zemin üzerinde, eğim boyunca çalışmalısınız. Eğim boyunca çalışmak, yukarı-aşağı doğru çalışmaktan daha kolaydır.
- Hendeklerden geçmeyi ve diğer engelleri önlemek için, çalışacağınız şeridi planlamalısınız. Ayrıca temizlenen dalların temizlenen bölgeye yani durmakta olduğunuz yere düşmesi için, rüzgar koşulları avantajını kullanacak şekilde şeridi yönlendirmelisiniz.

#### Çim bıçağı kullanarak çim temizleme

- Çim bıçakları ve çim kesicileri, ağaç dallarında kullanılmamalıdır.
- Çim bıçağı, uzun ya da kalın her tür çim için kullanılmaktadır.
- Çim, yanlamasına, sağ-sol salınım hareketiyle kesilir; sağdan-sola hareket temizleme hamlesi ve soldan-sağa hareket ise dönüş hamlesidir. Bıçağın sol tarafıyla (8-12 saatleri arasında) kesim yapınız (Şekil 54A-B).



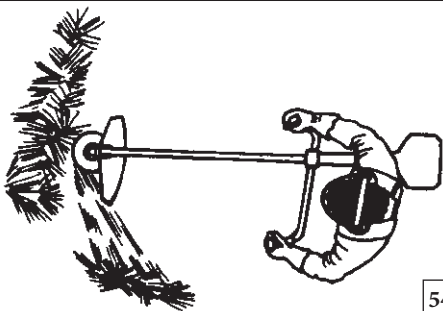

54B

Česky

## POUŽITÍ

**⚠ UPOZORNĚNÍ:** Nikdy nepoužívejte křovinořez bez ochranného štítu nebo s vadným štítem. Nikdy nepoužívejte křovinořez bez převodového hřídele.

## Vyřezávání dřevin

- Než začnete s vyřezáváním dřevin, zkontrolujte pracovní místo, typ terénu, sklon pozemku, výskyt kamenů, propadlin apod.
- Začněte na jednodušším konci terénu a vyčistěte prostor, z kterého budete postupovat dále.
- Pracujte systematicky sem a tam na daném místě, s každým krokem vyčistěte vždy šíři asi 4-5 m. Využijete tím plný dosah stroje v obou směrech a získáte tak pohodlnou a rozmanitou pracovní plochu, ve které můžete pracovat.
- Vyčistěte asi 75 m dlouhý pás. Přenášejte s sebou kanistr na palivo.
- Na svažujícím se pozemku pracujte po svahu. Práce po svahu je mnohem snadnější než postupovat při práci nahoru a dolů.
- Naplánujte si pracovní pruh tak, abyste nemuseli překonávat příkopy nebo jiné překážky na zemi. Pracovní pruh si nasměrujte tak, abyste mohli využít větru, a uříznuté dřeviny tak padaly do již vymýčené části.

## Sečení trávy s použitím nože na trávu

- Nožové kotouče na trávu se nesmí používat na dřeviny.
- Nožový kotouč na trávu je určen pro všechny druhy vysoké nebo hrubé trávy.
- Tráva se seče různými pohyby do stran a pohyb zprava doleva je sečný záběr a pohyb zleva doprava je vratný pohyb. Trávu seče levou stranou nože (poloha mezi 8 a 12 hodinami na ciferníku) (obr. 54A-B).

Русский

## ПРАВИЛА ПОЛЬЗОВАНИЯ

**⚠ ПРЕДОСТЕРЕЖЕНИЕ:** Никогда не используйте машину без щитка ограждения или со сломанным щитком. Никогда не используйте машину без трансмиссионной штанги.

## Расчистка подлеска

- Прежде, чем начать расчистку, проверьте участок работы, тип почвы, уклон поверхности, наличие камней, ям и т.д.
- Начиная с самого легкого участка, расчистив на нем пространство, которое будет исходным для Вашей работы.
- Систематически передвигайтесь вперед и назад поперек обрабатываемого участка, скашивая при каждом проходе траву на ширину 4-5 м. Это обеспечивает использование полного радиуса действия машины в обоих направлениях и создает для оператора удобную рабочую зону.
- Расчистите полосу длиной около 75 м. По мере того, как работа продвигается вперед, перемещайте канистру с топливом.
- На наклонных участках работайте, двигаясь вдоль уклона. Работать вдоль уклона намного легче, чем двигаясь вверх-вниз.
- Планируйте полосу работы так, чтобы Вам не приходилось преодолевать канавы или другие препятствия на земле. Вам также следует выбрать направление полосы в зависимости от ветра так, чтобы срезаемые стебли падали на уже расчищенную часть участка.

## Расчистка с использованием ножа для травы

- Ножи и диски для скашивания травы не должны использоваться для срезания древесных стеблей.
- Нож для травы можно использовать для всех типов высокой или жесткой травы.
- Трава срезается волнообразным движением в сторону, при котором движение справа налево соответствует скашиванию, а движение слева направо - возврату. Выполняйте скашивание левой стороной ножа (сегментом от 8 до 12 часов) (Рис. 54А-В).

Polski

## UŻYTKOWANIE

**⚠ OSTRZEŻENIE:** Nigdy nie należy stosować urządzenia bez osłony lub z uszkodzoną osłoną. Nigdy nie należy używać maszyny bez wałka przekładni.

## Wycinanie drzewek

- Przed rozpoczęciem wycinania należy sprawdzić teren, typ podłoża, nachylenie gruntu, występowanie kamieni, zagłębienia itd.
- Należy rozpocząć od części, w której wycinanie jest łatwiejsze, i oczyścić obszar, na którym będzie się pracować.
- Należy systematycznie przechodzić tam i z powrotem przez obrabiany obszar, oczyszczając za każdym przejściem pas o szerokości 4-5 metrów. Pozwala to wykorzystać pełny zasięg urządzenia w obu kierunkach i zapewnia operatorowi wygodny i zróżnicowany obszar pracy.
- Oczyścić odcinek o długości 75 metrów. W miarę postępu pracy należy przenosić ze sobą kanister z paliwem.
- W przypadku pochyłego gruntu należy pracować wzdłuż stoku. Znacznie łatwiej jest pracować wzdłuż stoku niż w górę i w dół.
- Należy zaplanować pas w taki sposób, aby unikać przechodzenia przez rowy lub inne przeszkody w terenie. Pas należy również wybrać zgodnie z kierunkiem wiatru, tak aby ścięte pnie opadały w oczyszczonej części pasa.

## Koszenie trawy za pomocą ostrza do trawy

- Ostrzy do trawy i wycinarek do trawy nie należy używać do cięcia pni.
- Ostrze do trawy stosowane jest do wszelkiego typu wysokich lub grubych traw.
- Trawę należy kosić posuwistym, wahadłowym ruchem na boki, przy czym ruch od prawej do lewej to ruch koszący, a ruch z lewej do prawej to ruch powrotny. Cięcie powinno zachodzić po lewej stronie ostrza (pomiędzy godziną 8 a 12) (Rys. 54A-B).

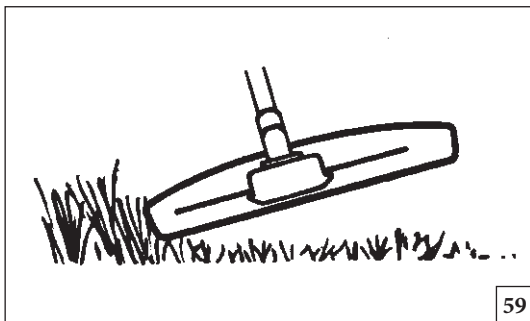

59

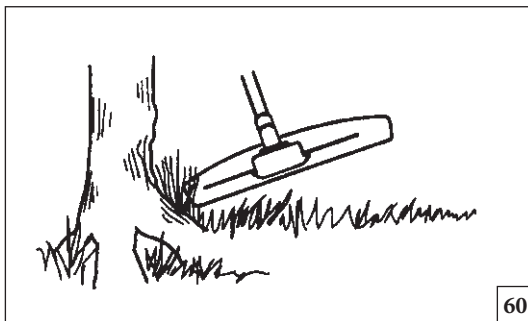

60

Português	Ελληνικά	Türkçe
<p align="center"><b>UTILIZAÇÃO</b></p>	<p align="center"><b>ΧΡΗΣΗ</b></p>	<p align="center"><b>KULLANIM</b></p>
<p>• Se a lâmina estiver inclinada para a esquerda quando desbastar relva, esta irá acumular-se numa linha, o que facilita a recolha, por ex. com um ancinho.</p> <p>• Tente trabalhar ritmicamente. Permaneça firmemente com os pés afastados. Avance após o curso de retorno e mantenha-se novamente firme.</p> <p>• Deixe o copo de suporte apoiar-se ligeiramente contra o solo. Esta técnica é usada para proteger a lâmina de embater no solo.</p> <p>• Reduza o risco do material encravar à volta da lâmina seguindo estas instruções:</p> <ol style="list-style-type: none"> <li>1. Trabalhe sempre com a aceleração máxima.</li> <li>2. Evite o material cortado anteriormente durante o curso de retorno.</li> </ol> <p>• Desligue o motor, desengate o sistema de suporte e coloque a máquina no chão antes de começar a recolher o material cortado.</p> <p><b>Aparar a relva com a cabeça de corte</b></p> <p><b>⚠ CUIDADO:</b> Não trabalhe com fios de desbaste com comprimento superior ao previsto. Com uma protecção correctamente montada, o cortador incorporado irá ajustar automaticamente o fio ao seu comprimento adequado. Fios excessivamente compridos podem sobrecarregar o motor, provocando danos no mecanismo da embraiagem e nas peças adjacentes.</p> <p><b>Aparar</b></p> <ul style="list-style-type: none"> <li>• Mantenha a cabeça de corte ligeiramente acima do solo e inclinada. É a extremidade da corda que executa o trabalho. Deixe a corda trabalhar ao seu próprio ritmo. Nunca pressione a corda na área que vai cortar (Fig.59).</li> <li>• A corda remove facilmente relva e ervas daninhas junto de paredes, vedações, árvores e canteiros, mas pode também danificar a casca sensível de árvores e arbustos, bem como as estacas das vedações.</li> <li>• Diminua o risco de danos na vegetação encurtando a corda para 10-12 cm e reduzindo a velocidade do motor.</li> </ul>	<p>• Εάν η λεπίδα έχει γωνία προς τα αριστερά όταν καθαρίζει χόρτο, το χόρτο θα συλλεχθεί σε μια γραμμή, κάτι που κάνει ευκολότερη την περισυλλογή του, π.χ. με σουγκράνα.</p> <p>• Προσπαθήστε να εργάζεστε ρυθμικά. Σταθείτε γερά με τα ποδιά ανοικτά. Μετακινηθείτε προς τα εμπρός μετά από τη διαδρομή επαναφοράς και σταθείτε και πάλι σταθερά.</p> <p>• Αφήστε το καπάκι στήριξης να ακουμπήσει ελαφρά στο έδαφος. Χρησιμεύει για να εμποδίζει τη λεπίδα να κτυπά στο έδαφος.</p> <p>• Μειώστε τον κίνδυνο να τυλιχτούν υλικά γύρω από τη λεπίδα ακολουθώντας αυτές τις οδηγίες:</p> <ol style="list-style-type: none"> <li>1. Εργάζεστε μόνο με τέρμα το γκάζι.</li> <li>2. Αποφύγετε τα προηγούμενα κομμένα υλικά κατά τη διαδρομή επαναφοράς.</li> </ol> <p>• Σβήστε τον κινητήρα, ξεκουμπώστε τον μάντα και τοποθετήστε το μηχάνημα στο έδαφος πριν αρχίσετε να συλλέγετε το κομμένο υλικό.</p> <p><b>Κοπή γρασιδιού με χρήση της κεφαλής χορτοκοπτικού</b></p> <p><b>⚠ ΠΡΟΣΟΧΗ:</b> Μην εργάζεστε με κλωστή κουρέματος μακρύτερη από την καθορισμένη διάμετρο. Με σωστά τοποθετημένο προστατευτικό ο ενσωματωμένος κόπτης θα ρυθμίσει αυτόματα την κλωστή στο σωστό της μήκος. Υπερβολικά μακριές κλωστές μπορούν να υπερφορτώσουν τον κινητήρα, με αποτέλεσμα να υποστεί ζημιά ο μηχανισμός του συμπλέκτη και τα παραπλήσια εξαρτήματα.</p> <p><b>Κοπή γρασιδιού</b></p> <ul style="list-style-type: none"> <li>• Κρατήστε την κεφαλή χορτοκοπτικού λίγο πάνω από το έδαφος, υπό γωνία. Η εργασία εκτελείται από το άκρο του κορδονιού. Αφήστε το κορδόνι να εργαστεί με το δικό του ρυθμό. Μην πιέζετε το κορδόνι επάνω στην επιφάνεια που πρέπει να κοπεί (Εικ.59).</li> <li>• Το κορδόνι μπορεί εύκολα να αφαιρέσει γρασίδι και ζιζάνια που υπάρχουν πάνω σε τοίχους, περιφράξεις, δέντρα και παρυφές, ωστόσο, μπορεί να προκαλέσει και ζημιές σε ευαίσθητους φλοιούς δέντρων και θάμνων ή στύλους περιφράξεων.</li> <li>• Μειώστε τον κίνδυνο πρόκλησης ζημιών σε φυτά μικραίνοντας το κορδόνι 10-12 cm και μειώνοντας τις στροφές του κινητήρα.</li> </ul>	<ul style="list-style-type: none"> <li>• Eğer bıçak, çimi temizlerken sola açılıysa çim, örneğin bir tırmıkla toplamayı daha kolay hale getiren bir şerit halinde bir araya gelecektir.</li> <li>• İşinizi ritmik bir şekilde yapmaya çalışınız. Ayaklarınız birbirinden ayrıık olarak sabit bir biçimde durunuz. Kesim hamlesinin başına döndükten sonra ileri hareket ediniz ve tekrar sağlam şekilde durunuz.</li> <li>• Destek kabını zemin üzerine hafifçe yatırınız. Bu, bıçağı zemine çarpmaktan korumak için kullanılır.</li> <li>• Aşağıdaki talimatları takip ederek bıçağa madde dolaşımı riskini azaltınız: <ol style="list-style-type: none"> <li>1. Daima tam-gaz durumunda çalışınız.</li> <li>2. Soldan sağa dönerken önceden kesilmiş maddelerden sakınınız.</li> </ol> </li> <li>• Kesilen maddeleri toplamadan önce, motoru durdurunuz, askıyı çıkarınız ve makineyi zemin üzerine yerleştiriniz.</li> </ul> <p><b>Trimer başlıkla çim düzeltimi</b></p> <p><b>⚠ İKAZ:</b> Planlanandan daha uzun biçme şeridiyle çalışmayınız. Doğru biçimde monte edilmiş koruyucunun içinde hazır bulunan kesici, şeridi kendi uzunluğuna göre otomatik olarak ayarlamaktadır. Aşırı uzun şeritler, motora aşırı yüklenme yapabilir ve bu da kavrama mekanizmasını ve yakınındaki parçaları hasara uğratabilir.</p> <p><b>Düzeltilme</b></p> <ul style="list-style-type: none"> <li>• Trimer başlığını zeminden yukarda bir açıyla tutunuz. Bu, işi yapan kordonun sonundaki kısımdır. Kordonun kendi normal hızında çalışmasına izin veriniz. Kordonu, kesim yapılacak alana bastırmayınız (Şekil 59).</li> <li>• Kordon, hassas ağaç kabuklarına, çalılara ve çit direklerine zarar verebilirse de, duvarların, çitlerin ve ağaçların üzerindeki çimleri kolayca çıkarıp temizleyebilmektedir.</li> <li>• Kordonu 10-12 cm olarak kısaltmak suretiyle, bitkilerin zarar görmesi riskini ve motorun hızını azaltınız.</li> </ul>

Česky	Русский	Polski
POUŽITÍ	ПРАВИЛА ПОЛЬЗОВАНИЯ	UŻYTKOWANIE
<ul style="list-style-type: none"> <li>• Pokud je nožový kotouč při sečení trávy skloněn doleva, posečená tráva bude tvořit řádku a bude se lépe sbírat nebo hrabat.</li> <li>• Snažte se pracovat rytmicky. Stůjte pevně s chodidly od sebe. Po vratném pohybu nástroje postupte dopředu a opět si pevně stoupněte.</li> <li>• Opěru nechte lehce opírat o zem. Slouží k ochraně kotouče před dotykem země.</li> <li>• Riziko nabalení trávy okolo nože snížíte dodržením těchto pokynů: <ol style="list-style-type: none"> <li>1. Vždy pracujte na plný plyn.</li> <li>2. Při vratném pohybu se vyhněte již posečené trávě.</li> </ol> </li> <li>• Zastavte motor, uvolněte popruh, položte nástroj na zem, a teprve nyní začnete sbírat posečenou trávu.</li> </ul> <p><b>Zastřihování trávy pomocí vyžínací hlavy</b></p> <p><b>⚠ VAROVÁNÍ:</b> Nepracujte se strunou, která je delší než je stanovený průměr. U správně namontovaného nástavce štítu seřezává zabudovaný nůž automaticky strunu na správnou délku. Příliš dlouhé struny mohou přehřívát motor a tím se může poškodit mechanismus spojky a přílehlých dílů.</p> <p><b>Zastřihování trávy</b></p> <ul style="list-style-type: none"> <li>• Držte skloněnou sekací hlavu těsně nad terénem. Uvědomte si, že seče konec struny. Přizpůsobte se pracovnímu tempu struny. Nikdy netlačte strunu na plochu, kterou sekáte (obr. 59).</li> <li>• Struna snadno seče trávu a plevel u stěn, keřů, stromů a záhonů, může však také poškodit citlivou kůru dřevin i sloupky plotu.</li> <li>• Riziko poškození dřevin snížíte tím, že zkrátíte strunu na 10-12 cm a snížíte otáčky stroje.</li> </ul>	<ul style="list-style-type: none"> <li>• Если при расчистке участка от травы нож наклонен влево, трава соберется в ряд, что облегчит ее уборку, например, граблями.</li> <li>• Старайтесь работать ритмично. Встаньте в устойчивое положение, расставив ноги. Пройдите вперед после выполнения возврата ножа и снова встаньте в устойчивое положение.</li> <li>• Дайте опорному стакану слегка касаться земли. Он используется для защиты ножа от ударов о землю.</li> <li>• Следующие указания помогут уменьшить риск наматывания травы на нож: <ol style="list-style-type: none"> <li>1. Всегда работайте с дросселем в полностью открытом положении.</li> <li>2. При возврате ножа избегайте ранее срезанной травы.</li> </ol> </li> <li>• Перед тем, как начинать собирать срезанную траву, остановите двигатель, отстегните ремень и положите машину на землю.</li> </ul> <p><b>Стрижка травы с помощью головки триммера</b></p> <p><b>⚠ ПРЕДОСТЕРЕЖЕНИЕ:</b> Не работайте с леской, имеющую длину, большую той, которая соответствует нужному диаметру. При правильно установленном ограждении встроенный резак будет автоматически регулировать длину лески. Слишком длинная леска может привести к перегрузке двигателя с последующим повреждением механизма муфты и прилегающих деталей.</p> <p><b>Стрижка</b></p> <ul style="list-style-type: none"> <li>• Держите головку триммера чуть выше земли под углом. Работа выполняется концом лески. Дайте леске работать с собственным темпом. Никогда не прижимайте леску к земле (Рис. 59).</li> <li>• С помощью лески легко удаляются трава и сорняки, растущие у стен, оград, деревьев и бордюров; однако, леской можно повредить чувствительную кору деревьев или кустарников, а также столбы ограды.</li> <li>• Чтобы уменьшить риск повреждения растений, укоротите леску до 10-12 см и снизьте скорость двигателя.</li> </ul>	<ul style="list-style-type: none"> <li>• Jeśli ostrze jest nachylone w lewo podczas koszenia trawy, trawa ustawia się wzdłuż linii, co ułatwia jej zbieranie, np. grabiami.</li> <li>• Należy starać się pracować rytmicznie. Należy stać pewnie z rozstawionymi nogami. Po ruchu powrotnym przesunąć się do przodu i ponownie pewnie stanąć.</li> <li>• Należy lekko oprzeć osłonę wspierającą o grunt. Zapewnia ona ochronę ostrza przed uderzeniem w podłoże.</li> <li>• Aby zmniejszyć ryzyko owinięcia się materiału wokół ostrza, należy stosować się do poniższych zaleceń: <ol style="list-style-type: none"> <li>1. Zawsze pracować przy pełnym otwarciu przepustnicy.</li> <li>2. Unikać kontaktu urządzenia z uprzednio ściętym materiałem podczas ruchu powrotnego.</li> </ol> </li> <li>• Przed rozpoczęciem zbierania ściętego materiału należy wyłączyć silnik, odczepić pas i położyć urządzenie na ziemi.</li> </ul> <p><b>Przycinanie trawy za pomocą przycinarki</b></p> <p><b>⚠ PRZESTROGA:</b> Nie używać żyłki tnącej o długości przekraczającej żadaną średnicę. Przy odpowiednio założonej osłonie wbudowana kosa dostosuje długość żyłki automatycznie. Zbyt długa żyłka może powodować przeciążenie silnika, a w rezultacie uszkodzenie mechanizmu sprzęgła i przylegających części.</p> <p><b>Przycinanie</b></p> <ul style="list-style-type: none"> <li>• Trzymać przycinarkę niewiele ponad gruntem pod pewnym kątem. Pracę wykonuje końcówka żyłki. Żyłka powinna pracować we własnym tempie. Nie należy wciskać żyłki do ścinanego obszaru (Rys. 59).</li> <li>• Żyłka z łatwością usunie trawę i chwasty przy murach, płotach, drzewach i ogrodzeniach, może jednak uszkodzić delikatną korę drzew i krzewów oraz uszkodzić słupki płotu.</li> <li>• Aby zmniejszyć ryzyko uszkodzenia roślin, należy skrócić żyłkę do 10–12 cm i zmniejszyć prędkość silnika.</li> </ul>

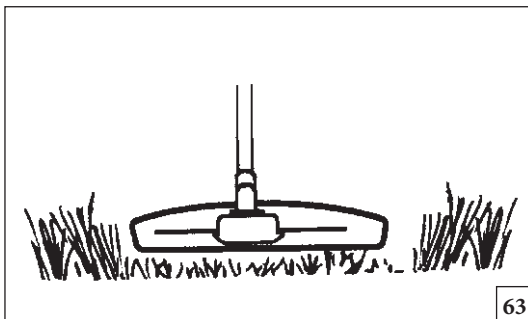

63

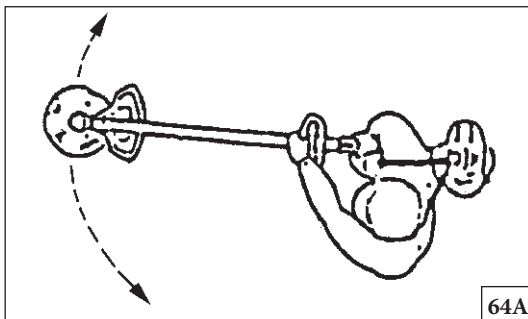

64A

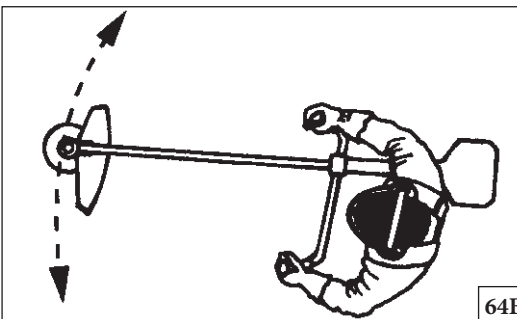

64B

Português	Ελληνικά	Türkçe
<p align="center"><b>UTILIZAÇÃO</b></p>	<p align="center"><b>ΧΡΗΣΗ</b></p>	<p align="center"><b>KULLANIM</b></p>
<p><b>Desbastar</b></p> <ul style="list-style-type: none"> <li>A técnica de desbaste remove toda a vegetação indesejada. Mantenha a cabeça de corte ligeiramente acima do solo e incline-a. Deixe a extremidade da corda bater no solo à volta de árvores, postes, estátuas, etc (Fig.60).</li> </ul> <p><b>⚠ CUIDADO:</b> Esta técnica aumenta o desgaste da corda.</p> <ul style="list-style-type: none"> <li>A corda desgasta-se mais rapidamente e tem que ser alimentada mais frequentemente quando trabalhar contra pedras, tijolos, betão, vedações de metal, etc. do que quando entrar em contacto com árvores ou vedações de madeira.</li> <li>Quando aparar e desbastar, não utilize a aceleração máxima, para que a corda dure mais tempo e para reduzir o desgaste da cabeça de corte.</li> </ul> <p><b>Cortar</b></p> <ul style="list-style-type: none"> <li>O trimmer é ideal para cortar a relva nos locais de difícil acesso para os corta-relva comuns. Ao cortar, mantenha a corda paralela ao solo. Evite pressionar a cabeça de corte contra o solo, pois pode danificar a relva e a máquina (Fig.63).</li> <li>Evite que a cabeça de corte entre constantemente em contacto com o solo durante as operações normais de corte. Este tipo de contacto permanente pode danificar e desgastar a cabeça de corte.</li> </ul> <p><b>Varrer</b></p> <ul style="list-style-type: none"> <li>O efeito de ventoinha da corda em rotação pode ser utilizado para uma limpeza fácil e rápida. Mantenha a corda numa posição paralela e acima da superfície que pretende varrer e movimente a ferramenta de um lado para o outro (Fig.64A-B).</li> <li>Quando cortar e varrer, deve utilizar a aceleração máxima para obter os melhores resultados.</li> </ul> <p><b>⚠ AVISO:</b> Nunca corte quando a visibilidade for fraca ou com temperaturas muito altas ou muito baixas ou com neve.</p>	<p><b>Καθαρισμός</b></p> <ul style="list-style-type: none"> <li>Με την τεχνική καθαρισμού απομακρύνεται όλη η ανεπιθύμητη βλάστηση. Κρατήστε την κεφαλή χορτοκοπτικού λίγο πάνω από το έδαφος και υπό γωνία. Αφήστε το άκρο του κορδονιού να "χτυπήσει" το έδαφος γύρω από δέντρα, στύλους, αγάλματα και παρεμφερή αντικείμενα (Εικ.60).</li> </ul> <p><b>⚠ ΠΡΟΣΟΧΗ:</b> Η τεχνική αυτή αυξάνει τη φθορά του κορδονιού.</p> <ul style="list-style-type: none"> <li>Το κορδόνι φθείρεται πιο γρήγορα ενώ πρέπει να το τραβάτε προς τα εμπρός πιο συχνά όταν εργάζεστε σε επιφάνειες με πέτρες, τούβλα, μπετόν, μεταλλικές περιφράξεις, κλπ. σε σύγκριση με τις περιπτώσεις που έρχεται σε επαφή με δέντρα και ξύλινες περιφράξεις.</li> <li>Κατά την κοπή γρασιδιού και τον καθαρισμό, θα πρέπει να χρησιμοποιείτε λιγότερο από το τέρμα γκάι προκειμένου το κορδόνι να διαρκεί περισσότερο και οι φθορές στην κεφαλή χορτοκοπτικού να είναι περιορισμένες.</li> </ul> <p><b>Κοπή</b></p> <ul style="list-style-type: none"> <li>Το χορτοκοπτικό είναι ιδανικό για την κοπή γρασιδιού που θα ήταν δύσκολο να φτάσει μια συνηθισμένη μηχανή κουρέματος γκαζόν. Κατά την κοπή, διατηρείτε το καλώδιο παράλληλο με το έδαφος. Αποφύγετε να πιέζετε την κεφαλή χορτοκοπτικού πάνω στο έδαφος καθώς αυτό μπορεί να καταστρέψει το γκαζόν και να προκαλέσει βλάβες στο εργαλείο (Εικ.63).</li> <li>Μην αφήνετε την κεφαλή χορτοκοπτικού να έρχεται συνεχώς σε επαφή με το έδαφος κατά τη διάρκεια συνηθών εργασιών κοπής. Η συνεχής επαφή αυτού του τύπου μπορεί να προκαλέσει βλάβη και φθορά στην κεφαλή χορτοκοπτικού.</li> </ul> <p><b>Κοπή σε κυκλικές κινήσεις</b></p> <ul style="list-style-type: none"> <li>Η κίνηση "ανεμίσιματος" του περιστρεφόμενου κορδονιού μπορεί να αξιοποιηθεί για γρήγορο και εύκολο καθαρισμό. Κρατήστε το κορδόνι έτσι ώστε να είναι παράλληλο και επάνω από την επιφάνεια που θα "σαρωθεί" και μετακινήστε το χορτοκοπτικό από τη μία άκρη στην άλλη (Εικ.64A-B).</li> <li>Κατά την κοπή και τη "σάρωση", θα πρέπει να χρησιμοποιείτε το τέρμα γκάι προκειμένου να επιτύχετε τα καλύτερα δυνατά αποτελέσματα.</li> </ul> <p><b>⚠ ΠΡΟΕΙΔΟΠΟΙΗΣΗ:</b> Μην κόβετε ποτέ όταν η ορατότητα είναι φτωχή ή σε πολύ υψηλές ή χαμηλές θερμοκρασίες ή σε συνθήκες παγετού.</p>	<p><b>Temizleme</b></p> <ul style="list-style-type: none"> <li>Temizleme tekniği, tüm istenmeyen bitki örtüsünü ortadan kaldırmaktadır. Trimer başlığını zeminin hemen yukarisında tutunuz ve yana doğru yatırınız. Kordonun sonunun ağaçların, direklerin, heykellerin, vb. çevrelerindeki zemine çarpmasına izin vermeyiniz (Şekil 60).</li> </ul> <p><b>⚠ İKAZ:</b> Bu teknik, kordon üzerindeki aşınmayı artırır.</p> <ul style="list-style-type: none"> <li>Kordon, taşlar, tuğlalar, beton, metal çitler üzerinde çalışırken, ağaçlara ve ahşap çitlere temas etmesiyle oluşan aşınmaya oranla daha çabuk aşınır ve daha sık ileri besleme yapılması gerekir.</li> <li>Düzeltilme ve temizleme yaparken, kordonun daha uzun süre dayanması ve trimer başlığı üzerindeki aşınmanın azalması için, tam-gaz'dan daha az kullanınız.</li> </ul> <p><b>Kesme</b></p> <ul style="list-style-type: none"> <li>Normal bir çim biçici kullanırken ulaşmanın zor olduğu çimlerin kesimi için trimer idealdir. Kordonu, kesme işlemi yaparken zemine paralel tutunuz. Çimlerin harap olmasına ve aletin hasar görmesine yol açabileceği için trimer başlığını zemine bastırmayınız (Şekil 63).</li> <li>Normal kesme işlemi sırasında trimer başlığının zemin üzerine sabit bir biçimde temas etmesine izin vermeyiniz. Bu çeşit bir sabit temas, trimer başlığının hasar görmesine ve aşınmasına neden olabilir.</li> </ul> <p><b>Süpürme</b></p> <ul style="list-style-type: none"> <li>Kordonun dönüşüyle ortaya çıkan fan etkisi, çabuk ve kolay temizleme için kullanılabilir. Kordonu süpürülen alandan yukarıda ve paralel olarak tutunuz ve aleti ileri ve geri hareket ettiriniz (Şekil 64A-B).</li> <li>Kesme ve süpürme işlemi yaparken, en iyi sonucu elde etmek için tam-gaz pozisyonunu kullanmalısınız.</li> </ul> <p><b>⚠ UYARI:</b> Görüş derecesi kötü olduğunda ya da hava sıcaklığı çok yüksek veya çok düşük olduğunda veya dondurucu havalarda asla kesme işlemi yapmayınız.</p>

--	--	--	--

Česky	Русский	Polski
POUŽITÍ	ПРАВИЛА ПОЛЬЗОВАНИЯ	UŻYTKOWANIE
<p><b>Čištění plochy</b></p> <ul style="list-style-type: none"> <li>• Čištěním se odstraňuje veškerá nežádoucí vegetace. Držte skloněnou sekací hlavu těsně nad terénem. Nechte konec struny narážet na zem kolem stromů, sloupů, soch apod (<b>obr. 60</b>).</li> </ul> <p><b>⚠ VAROVÁNÍ:</b> Při tomto způsobu sekání se struna více opotřebovává.</p> <ul style="list-style-type: none"> <li>• Struna se při práci rychleji opotřebovává a musí být častěji vysunována, pracujete-li mezi kameny, cihlami, betonem nebo kovovými ploty apod., než při práci mezi dřevinami a dřevěnými ploty.</li> <li>• Při zastříhování a čištění nepoužívejte maximální rychlost, struna pak déle vydrží a snížíte i opotřebení vyžínací hlavy.</li> </ul> <p><b>Sečení</b></p> <ul style="list-style-type: none"> <li>• Hlava je ideální na sečení trávy v místech, kam se běžná sekačka nedostane. Při sečení udržujte strunu rovnoběžně s terénem. Netlačte vyžínací hlavu proti zemi, mohli byste poškodit trávník i vyžínáč (<b>obr. 63</b>).</li> <li>• Při běžném sečení dbejte na to, aby vyžínací hlava nebyla stále v kontaktu se zemí. Stálý dotyk může poškodit vyžínací hlavu a působí její opotřebení.</li> </ul> <p><b>Zametání</b></p> <ul style="list-style-type: none"> <li>• Ventilační účinek rotující struny může být využit pro rychlý a snadný úklid. Udržujte strunu rovnoběžně s terénem a nad uklízenou plochou a nástrojem pohybujte ze strany na stranu (<b>obr. 64A-B</b>).</li> <li>• Při sečení a úklidu docílíte nejlepších výsledků, budete-li pracovat s maximálními otáčkami.</li> </ul> <p><b>⚠ UPOZORNĚNÍ:</b> Nikdy nepracujte za špatné viditelnosti, nebo za velmi vysokých nebo nízkých teplot či za mrazivého počasí.</p>	<p><b>Расчистка</b></p> <ul style="list-style-type: none"> <li>• При расчистке происходит удаление всей нежелательной растительности. Держите головку триммера чуть выше земли в наклонном положении. Пусть конец лески касается земли вокруг деревьев, столбов, статуй и т.п (<b>Рис.60, стр. 118</b>).</li> </ul> <p><b>⚠ ВНИМАНИЕ:</b> Эта техника работы увеличивает износ лески.</p> <ul style="list-style-type: none"> <li>• Леска изнашивается быстрее и ее приходится подавать более часто при работе у камней, кирпичей, бетона, рядом с металлическим забором и т.п. в сравнении с работой у деревьев и деревянных заборов.</li> <li>• Чтобы увеличить срок службы лески и уменьшить износ головки триммера, при стрижке и расчистке двигатель не должен работать с полностью открытым дросселем.</li> </ul> <p><b>Стрижка</b></p> <ul style="list-style-type: none"> <li>• Триммер идеально подходит для стрижки травы в местах, труднодоступных для обычной газонокосилки. Во время стрижки держите леску параллельно земле. Не прижимайте головку триммера к земле, т.к. это может повредить как газон, так и саму головку (<b>Рис. 63</b>).</li> <li>• Не позволяйте головке триммера постоянно касаться земли во время стрижки. Такое постоянное касание может привести к износу и повреждению головки триммера.</li> </ul> <p><b>Уборка</b></p> <ul style="list-style-type: none"> <li>• Эффект вентилятора, создаваемый вращающейся леской, может быть использован для быстрой и легкой уборки участка. Держите леску над поверхностью убираемого участка параллельно ей и двигайте триммер из стороны в сторону (<b>Рис. 64A-B</b>).</li> <li>• Для получения лучшего результата во время расчистки и уборки двигатель должен работать на полном дросселе.</li> </ul> <p><b>⚠ ПРЕДОСТЕРЕЖЕНИЕ:</b> Никогда не работайте при плохой видимости, при очень высокой или очень низкой температуре.</p>	<p><b>Oczyszczanie</b></p> <ul style="list-style-type: none"> <li>• W przypadku oczyszczania usuwane są wszelkie niepożądane rośliny. Trzymać przycinarkę niewiele ponad gruntem pod kątem. Należy pozwolić żyłce uderzać w grunt dookoła drzew, słupków, rzeźb itd (<b>Rys. 60, str. 118</b>).</li> </ul> <p><b>⚠ PRZESTROGA:</b> Ta technika powoduje zwiększone zużycie żyłki.</p> <ul style="list-style-type: none"> <li>• Podczas pracy w pobliżu kamieni, cegieł, betonu, metalowych płotów itd. zużywanie się żyłki następuje szybciej i musi być ona wysuwana częściej niż w przypadku stykania się z drzewami lub drewnianymi płotami.</li> <li>• Przy przycinaniu i oczyszczaniu przepustnica nie powinna być w pełni otwarta. Zapewni to większą trwałość żyłki i zmniejszy zużycie przycinarki.</li> </ul> <p><b>Przycinanie</b></p> <ul style="list-style-type: none"> <li>• Przycinarka idealnie nadaje się do koszenia trawy, do której trudno dotrzeć za pomocą normalnej kosiarki. Podczas cięcia żyłka powinna być ustawiona równolegle do gruntu. Należy unikać przyciskania przycinarki do gruntu, ponieważ spowoduje to uszkodzenie trawnika i narzędzia (<b>Rys. 63</b>).</li> <li>• Nie należy dopuszczać, aby przycinarka stykała się z gruntem podczas normalnego cięcia. Ciągłe stykanie się z gruntem może spowodować uszkodzenie i zużycie przycinarki.</li> </ul> <p><b>Zamiatanie</b></p> <ul style="list-style-type: none"> <li>• Efekt wentylatora obracającej się żyłki można wykorzystać do szybkiego i łatwego oczyszczania. Ustawić żyłkę równolegle nad obszarem, który ma być zamieciony, i poruszać urządzeniem wahadłowo (<b>Rys. 64A-B</b>).</li> <li>• Najlepsze rezultaty przy wycinaniu i zamiataniu daje pełne otwarcie przepustnicy.</li> </ul> <p><b>⚠ OSTRZEŻENIE:</b> Nigdy nie należy wykonywać cięcia przy słabej widoczności, bardzo wysokich bądź niskich temperaturach lub podczas mrozu.</p>

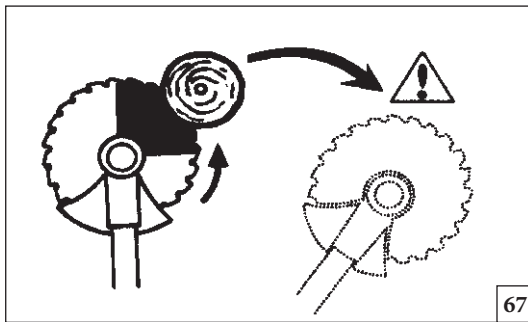

67

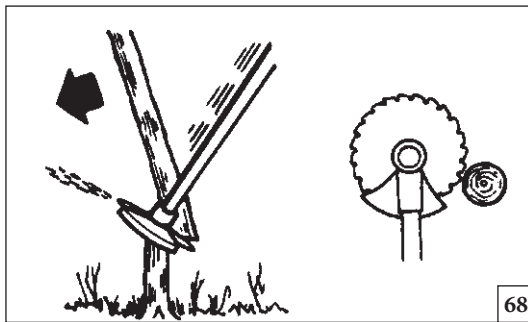

68

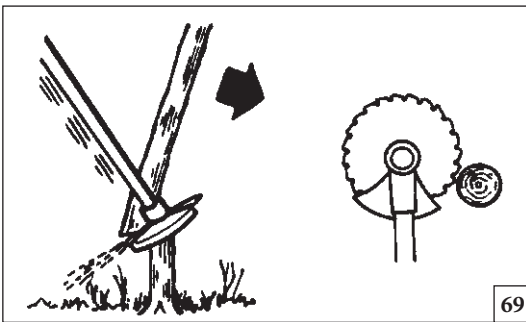

69

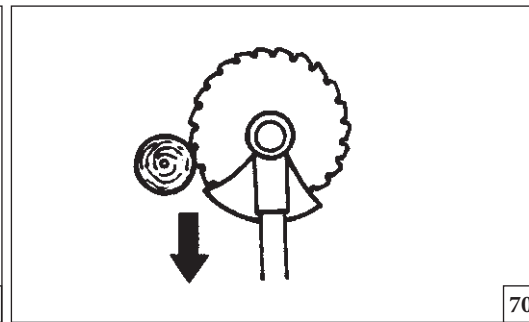

70

Português

## UTILIZAÇÃO

## Desbaste de florestas usando uma lâmina de serra

- O risco de contragolpe aumenta com o tamanho dos troncos. Por isso, deve evitar cortar com a área da lâmina entre as 12 horas e as 3 horas (Fig.67).
- Para abater para a esquerda, deve empurrar a parte inferior da árvore para a direita. Incline a lâmina e baixe-a na diagonal para a direita, exercendo pressão firme. Ao mesmo tempo, empurre o tronco com a protecção da lâmina. Corte com a área da lâmina entre as 3 horas e as 5 horas. Aplique a aceleração máxima antes de avançar com a lâmina (Fig.68).
- Para abater para a direita, deve empurrar a parte inferior da árvore para a esquerda. Incline a lâmina e levante-a na diagonal para a direita. Corte com a área da lâmina entre as 3 horas e as 5 horas, de modo que a direcção de rotação da lâmina empurre a parte inferior da árvore para a esquerda (Fig.69).
- Para abater uma árvore para a frente, deve puxar a parte inferior da árvore para trás. Puxe a lâmina para trás com um movimento rápido e firme (Fig.70).
- Se os troncos ficarem muito juntos quando empilhados, adapte o seu ritmo de caminhada.
- Se a lâmina ficar encravada num tronco, nunca largue a máquina. Se o fizer, a lâmina, a engrenagem cónica, o tubo ou o guiador podem ficar danificados. Solte os punhos, agarre no tubo com as duas mãos e liberte suavemente a máquina.

## Utilizar a lâmina de serra circular

**⚠ AVISO:** As lâminas de serra circular são adequadas para desbastar mato e cortar pequenas árvores até 5 cm de diâmetro. Não tente cortar árvores com diâmetros maiores, pois a lâmina pode ficar presa ou arrancar bruscamente a serra para a frente. Isto pode provocar danos na lâmina ou perda de controlo da serra de desbaste, podendo resultar em lesões graves.

**⚠ AVISO:** Uma lâmina de serra só pode ser usada juntamente com a protecção adequada (ver tabela na pág. 137), um punho duplo e um sistema de suporte duplo com mecanismo de desengate.

## Corte de mato com uma lâmina de serra

- É possível mondar troncos finos e mato. Trabalhe com um movimento de serra, oscilando para um lado e para o outro.
- Tente cortar vários troncos de uma só vez.
- No caso de grupos de troncos de madeira dura, desbaste primeiro à volta do grupo. Comece por cortar os troncos mais altos à volta do exterior do grupo, para evitar que a lâmina fique encravada. De seguida, corte os troncos à altura desejada. Depois, tente alcançar a parte interior com a lâmina e corte a partir do centro do grupo. Se o acesso ainda for difícil, corte os troncos mais altos e deixe-os cair. Isto irá reduzir o risco de encravamento (Fig.71).

Ελληνικά

## ΧΡΗΣΗ

## Δασικός καθαρισμός χρησιμοποιώντας δίσκο κοπής

- Ο κίνδυνος κλωσήματος αυξάνεται όσο αυξάνεται το πάχος των στελεχών. Συνεπώς πρέπει να αποφεύγετε να κόβετε με το τμήμα της λεπίδας που βρίσκεται από τη θέση 12 η ώρα μέχρι τη θέση 3 η ώρα (Εικ.67).
- Για να πέσει προς τα αριστερά, η βάση του δέντρου πρέπει να σπρωχτεί προς τα δεξιά. Γύρτε τη λεπίδα και φέρτε την διαγώνια κάτω προς τα δεξιά, εφαρμόζοντας σταθερή πίεση. Ταυτόχρονα σπρώξτε το στέλεχος χρησιμοποιώντας το προστατευτικό λεπίδας. Κόβετε με το τμήμα της λεπίδας που βρίσκεται από τη θέση 12 η ώρα μέχρι τη θέση 3 η ώρα. Εφαρμόστε τέρμα γκάτσι πριν προχωρήσετε τη λεπίδα (Εικ.68).
- Για να πέσει προς τα δεξιά, η βάση του δέντρου πρέπει να σπρωχτεί προς τα αριστερά. Γύρτε τη λεπίδα και φέρτε την διαγώνια επάνω προς τα δεξιά. Κόβετε με το τμήμα της λεπίδας που βρίσκεται από τη θέση 3 η ώρα μέχρι τη θέση 12 η ώρα έτσι ώστε η κατεύθυνση περιστροφής της λεπίδας να σπρώχνει τη βάση του δέντρου προς τα αριστερά (Εικ.69).
- Για να πέσει εμπρός ένα δέντρο, η βάση του δέντρου πρέπει να σπρωχτεί προς τα πίσω. Τραβήξτε τη λεπίδα πίσω με μια γρήγορη, σταθερή κίνηση (Εικ.70).
- Εάν τα στελέχη είναι πολύ πυκνά προσαρμόστε την ταχύτητα του βηματισμού σας κατάλληλα.
- Εάν η λεπίδα μαγκώσει σε κάποιο στέλεχος, ποτέ μην τραβήξετε απότομα το μηχάνημα για να το απελευθερώσετε. Εάν το κάνετε αυτό η λεπίδα, ο κωνικός μειωτήρας, ο άξονας ή το τιμόνι μπορεί να πάθουν ζημιά. Απελευθερώστε τις λαβές, πιάστε τον άξονα και με τα δύο χέρια και τραβήξτε απαλά το μηχάνημα να απελευθερωθεί.

## Χρήση δίσκου κοπής

**⚠ ΠΡΟΕΙΔΟΠΟΙΗΣΗ:** Οι δίσκοι κοπής είναι κατάλληλοι για αραίωση θάμνων και κόψιμο μικρών δέντρων διαμέτρου μέχρι 5 cm. Μην προσπαθήσετε να κόψετε δέντρα μεγαλύτερης διαμέτρου, διότι η λεπίδα μπορεί να πιαστεί ή να τινάξει το πριόνι καθαρισμού προς τα εμπρός. Αυτό μπορεί να προκαλέσει ζημιά στη λεπίδα ή απώλεια ελέγχου του πριονιού καθαρισμού που μπορεί να προκαλέσει σοβαρό τραυματισμό.

**⚠ ΠΡΟΕΙΔΟΠΟΙΗΣΗ:** Ένας δίσκος κοπής μπορεί να χρησιμοποιηθεί μόνο σε συνδυασμό με το σωστό προστατευτικό (δείτε πίνακα σελ. 137) μια διδύμη λαβή και διπλό μάντα με μηχανισμό απελευθέρωσης.

## Κόψιμο θάμνων χρησιμοποιώντας δίσκο κοπής

- Τα λεπτά στελέχη και οι θάμνοι θερίζονται. Εργαστείτε με μια κίνηση πριονίσματος, μετακινούμενοι προς τα πλάγια.
- Προσπαθήστε να κόψετε αρκετά στελέχη σε μια μόνο κίνηση πριονίσματος.
- Σε ομάδες σκληρών ξυλωδών στελεχών, πρώτα καθαρίστε γύρω από την ομάδα. Εσκινηστε κόβοντας τα στελέχη ψηλά γύρω από το εξωτερικό της ομάδας για να αποφύγετε το μπλοκάρισμα. Στη συνέχεια κόψτε τα στελέχη στο απαιτούμενο ύψος. Στη συνέχεια προσπαθήστε να φτάσετε με τη λεπίδα στο κέντρο και να κόψετε από το κέντρο της ομάδας. Εάν ακόμη είναι δύσκολη η πρόσβαση, κόψτε τα στελέχη ψηλά και αφήστε τα να πέσουν. Αυτό θα μειώσει τον κίνδυνο μπλοκαρίσματος (Εικ.71).

Türkçe

## KULLANIM

## Orman temizliğinde testere bacağı kullanımı

- Dalın boyutlarının artmasıyla, geri tepme riski de artmaktadır. Bu nedenle, 12 ve 3 saatleri arasındaki açılarda kesme işlemi yapmaktan kaçınınız (Şekil 67).
- Sola doğru düşmesi için ağacın alt kısmı sağa doğru itilmelidir. Bacağı yana yatırınız ve sağlam bir basınç uygulamak için sağa doğru çapraz olarak aşağı indiriniz. Aynı zamanda, bıçak koruyucuyu kullanarak, dalı itiniz. Bıçak alanında 3 ve 5 saatleri arasında kesme işlemi yapınız. Bacağı geliştirmeden önce, tam-gaz uygulayınız (Şekil 68).
- Sağa doğru düşmesi için ağacın alt kısmı sola doğru itilmelidir. Bacağı yana yatırınız ve sağa doğru çapraz olarak yukarı kaldırınız. Bacağın rotasyon yönünün ağacın alt kısmını sola itmesi için bıçak alanında, 3 ve 5 saatleri arasında kesme işlemi yapınız (Şekil 69).
- İleri doğru düşmesi için ağacın alt kısmı geriye doğru çekilmelidir. Bacağı çabuk ve sabit bir hareketle geriye doğru çekiniz (Şekil 70).
- Eğer dallar sıkıysa, yürüyüş hızınızı buna göre ayarlayınız.
- Eğer bıçak dalların içinde tutukluk yaparsa, makineyi asla aniden çekmeyiniz. Eğer bunu yaparsanız, bıçak, konik dişli, shaft veya gidon hasar görebilir. Kolları bırakınız ve her iki elinizle shaftı sıkıca kavrayıp, makineyi yavaşça çekiniz.

## Dairesel testere bacağı kullanımı

**⚠ UYARI:** Dairesel testere bıçakları, çalı seyreltme ve en fazla 5 cm çapındaki küçük ağaçların kesimi için uygundur. Daha geniş çapta ağaçlar kesmekten sakınız, aksi halde bıçak takılabilir veya temizleme testeresini ileri doğru fırlatabilir. Bu, bacağın hasar görmesine ya da ciddi yaralanmayla sonuçlanabilecek temizleme testeresi kontrolünü kaybedilmesine yol açabilir.

**⚠ UYARI:** Bir testere bacağı sadece düzgün bir koruyucuyla, ikili kol ve serbest mekanizmalı çift askıyla bağlantılı olarak kullanılabilir (sayfa 137'deki tabloya bakınız).

## Testere bacağıyla çalı kesimi

- İnce dallar/saplar ve çalılar aşağı doğru biçilir. Yanlamasına salınım hareketiyle çalışınız.
- Birkaç dalı/sapı birden, tek bir biçme hareketiyle kesmeye çalışınız.
- Sert ağaç dalı gruplarıyla çalışırken, ilk önce grubun çevresini temizleyiniz. Sıkışmayı önlemek için grubun dışında bulunan çevredeki yüksek dalları kesmekle başlayınız. Daha sonra dalları gereken yüksekliğe kadar kesiniz. Şimdi bıçakla, grubun merkezine ulaşmaya çalışınız. Eğer ulaşmak hala zor geliyorsa, yüksek dalları keserek alçaltınız. Bu, tutukluk yapma riskini azaltacaktır (Şekil 71).

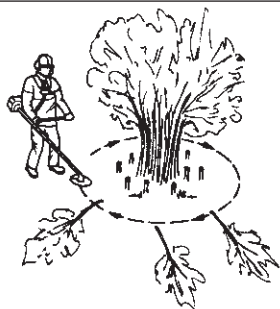

71

Česky

## POUŽITÍ

## Při vyřezávání dřevin používejte pilový nůž

- Riziko zpětného rázu se zvyšuje s větším průměrem řezané dřeviny. Neměli byste proto řezat s úhlem pilového nože mezi 12. a 3. hodinou (podle ciferníku) (obr. 67).
- Aby dřevina padla vlevo, musíte spodek kmenu zatlačit doprava. Skloňte pilový nůž a vedte jej silným tlakem šikmo dolů doprava. Současně tlačte na kmen s použitím štítu pilového nože. Řeže s úhlem pilového nože mezi 3. a 5. hodinou (podle ciferníku). Použijte plný plyn, a pak teprve přiblížte pilový nůž (obr. 68).
- Aby dřevina padla vpravo, musíte spodek kmenu zatlačit doleva. Skloňte pilový nůž a vedte jej silným tlakem šikmo vzhůru doprava. Řeže s úhlem pilového nože mezi 3. a 5. hodinou (podle ciferníku) tak, aby směr rotace nože tlačil spodek dřeviny doleva (obr. 69).
- Chcete-li, aby dřevina padla dopředu, musíte spodek kmenu táhnout dozadu. Zatáhněte pilový nůž rychlým pevným pohybem dozadu (obr. 70).
- Pokud jsou kmeny těsně u sebe, přizpůsobte tomu tempo chůze.
- Jestliže pilový nůž uvízne ve kmeni, nikdy jej neuvolňujte trhnutím. Mohl by se tím poškodit nůž, kuželové soukolí, hřídel nebo rukojeť. Uvolněte rukojeť, uchopte trubku hřídele oběma rukama a lehce tahem křovinořez uvolněte.

## Použití kotoučového pilového nože

**⚠ UPOZORNĚNÍ:** Kotoučové pilové nože jsou vhodné pro prořezávání a kácení malých stromků do průměru 5 cm. Nepokoušejte se kácet stromy s větším průměrem, protože nůž by se mohl zaklínit, nebo by mohl odhodit křovinořez dopředu. Nůž se tím může poškodit a ztráta kontroly nad křovinořezem může mít za následek vážné poranění.

**⚠ UPOZORNĚNÍ:** Pilový kotouč se smí použít pouze se správným ochranným štítem (viz tabulka na str. 137), obouruční rukojetí a dvojítm pruhem s uvolňovacím mechanismem.

## Řez křovin pilovým kotoučem

- Slabé kmínky a křoviny se seřezávají. Pohybujte křovinořezem jako při řezání s výkyvy do stran.
- Zkuste přeříznout několik kmínků najednou.
- V případě skupiny kmínků z tvrdého dřeva nejprve vyčistěte plochu okolo. Začněte řezat kmínky nahoře okolo skupiny, aby se nemohly vzájemně zaplést. Pak seřízněte kmínky na požadovanou výšku. Teď se pokuste dosáhnout nožem doprostřed a řezat ze středu skupiny. Jestliže je přístup stále obtížný, seřízněte kmínky nahoře a nechte je spadnout. Tím se sníží riziko uvíznutí (obr. 71).

Русский

## ПРАВИЛА ПОЛЬЗОВАНИЯ

## Расчистка подлеска с помощью дисковой пилы

- Риск отскока увеличивается с увеличением диаметра ствола. Не ведите пилку участком дисковой пилы, находящимся между 12 и 3 часами (Рис. 67).
- Для того, чтобы ствол упал влево, следует давить на его основание вправо. Наклоните дисковую пилу и давите на нее диагонально вправо вниз. Одновременно давите на ствол щитком дисковой пилы. Ведите пилку участком дисковой пилы, находящимся между 3 и 5 часами. Перед тем, как двигать вперед дисковую пилу, полностью откройте дроссель (Рис. 68).
- Для того, чтобы ствол упал вправо, следует давить на его основание влево. Наклоните дисковую пилу и давите на нее диагонально вправо вверх. Ведите пилку участком дисковой пилы, находящимся между 3 и 5 часами, чтобы направление вращения дисковой пилы создавало давление на основание ствола влево (Рис. 69).
- Для того, чтобы ствол упал вперед, следует тянуть его основание назад. Потяните дисковую пилу назад резким сильным движением (Рис. 70).
- Если деревья стоят очень плотно, соответственно измените свою скорость движения.
- Если дисковую пилу заклинило в стволе, никогда не пытайтесь высвободить ее рывками. В противном случае возможен выход из строя дисковой пилы, конической передачи, штанги или рукоятки. Отпустите ручки, возьмитесь за штангу обеими руками и осторожно высвободите машину.

## Использование циркулярной дисковой пилы

**⚠ ПРЕДОСТЕРЕЖЕНИЕ:** Циркулярные дисковые пилы следует использовать для прореживания кустарника и валки небольших деревьев с диаметром ствола до 5 см. Не пытайтесь валить деревья большего диаметра, т.к. пилу может заклинить в стволе или рвануть вперед. Это может привести к повреждению пилы или к потере контроля над машиной с последующей серьезной травмой.

**⚠ ПРЕДОСТЕРЕЖЕНИЕ:** Дисковую пилу можно использовать только в сочетании с соответствующим щитком ограждения (См. таблицу на стр. 137), Т-образной ручкой и двойным ремнем, оснащенным быстросъемным креплением.

## Расчистка кустарника с помощью дисковой пилы

- Тонкие стволы и кустарник следует скашивать. Выполняйте волнообразные движения в одну и в другую стороны.
- Пытайтесь спилить несколько стволов одним движением.
- При наличии группы твердых древесных стволов вначале расчистите участок вокруг такой группы. Во избежание заклинивания дисковой пилы начните с обрезки верхней части наружных стволов. Затем обрежьте стволы до нужной высоты. После этого перейдите к обрезке центральных стволов. Если доступ все еще затруднен, повторите операцию по обрезке верхней части наружных стволов. Это уменьшит риск заклинивания пилы (Рис. 71).

Polski

## UŻYTKOWANIE

## Wycinanie drzewek przy użyciu ostrza tnącego

- Ryzyko nagłych szarpnięć wzrasta wraz z rozmiarem pni. Z tego względu należy unikać cięcia prawą, górną częścią ostrza (pomiędzy godziną 12 a 3) (Rys. 67).
- Aby drzewko opadło w lewo, jego dolna część powinna być popchnięta w prawo. Nachylić ostrze i ustawić je po skosie w prawo, wywierając zdecydowany nacisk. Równocześnie należy popychać pień za pomocą osłony ostrza. Ciąć obszarem ostrza pomiędzy godziną 3 a 5. Przed przesunięciem ostrza zastosować pełne otwarcie przepustnicy (Rys. 68).
- Aby drzewko opadło w prawo, jego dolna część powinna być popchnięta w lewo. Nachylić ostrze i ustawić je po skosie w prawo. Ciąć obszarem ostrza pomiędzy 3 a 5 godziną tak, aby kierunek obrotów ostrza spowodował wypychanie dolnej części drzewa w lewo (Rys. 69).
- Aby drzewko opadło do przodu, jego dolna część powinna być pociągnięta do tyłu. Ostrze należy pociągnąć do tyłu szybkim, zdecydowanym ruchem (Rys. 70).
- Jeśli pnie są gęsto rozstawione, należy odpowiednio dostosować prędkość przesuwania się.
- Jeśli ostrze zakleszczy się w pniu, nigdy nie należy wyszarpywać urządzenia w celu jego oswobodzenia. Ostrze, przekładnia stożkowa, trzon lub uchwyt mogą wówczas zostać uszkodzone. Puścić uchwyty, złapać za trzon obiema rękami i delikatnie wyciągnąć urządzenie.

## Używanie ostrzy tarczowych

**⚠ OSTRZEŻENIE:** Ostrza tarczowe nadają się do cięcia zarośli i małych drzew o średnicy pni do 5 cm. Nie należy próbować ścinać drzew o większych średnicach, ponieważ ostrze może się zablokować lub spowodować szarpnięcie urządzenia. Może to doprowadzić do uszkodzenia ostrza lub utraty kontroli nad wycinarką, powodując poważne obrażenia ciała.

**⚠ OSTRZEŻENIE:** Ostrze tnące można stosować tylko w połączeniu z odpowiednią osłoną (patrz tabela na str. 137), podwójnym uchwytem i podwójnym pasem nośnym z mechanizmem szybkiego odpinania.

## Wycinanie zarośli przy użyciu ostrza tnącego

- Można kosić cienkie pnie i zarośla. Należy pracować używając ruchu wahadłowego, kołysząc urządzeniem na boki.
- Należy starać się ścinać kilka pni w pojedynczym ruchu piłowania.
- W przypadku grupy pni z twardego drewna, należy najpierw oczyścić obszar wokół tej grupy. Należy rozpocząć od wycięcia pnia wysoko, dookoła grupy, aby uniknąć zakleszczeń. Następnie należy przyciągnąć pnie do wymaganej wysokości. Dalszy etap to wysunięcie ostrza w kierunku grupy pni i wcięcie się do środka grupy. Jeśli nadal utrudniony jest dostęp do grupy, należy wyciąć górne części pni i pozwolić, aby opadły. Zmniejszy to ryzyko zakleszczeń (Rys. 71).

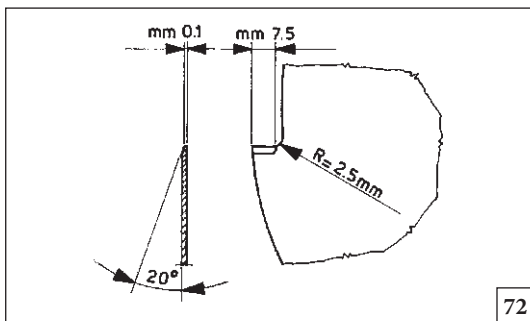

72

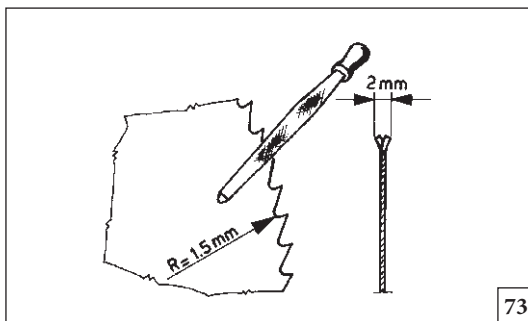

73

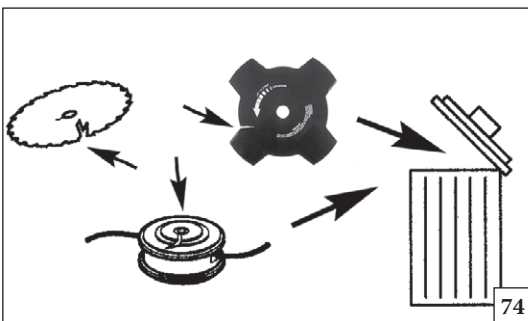

74

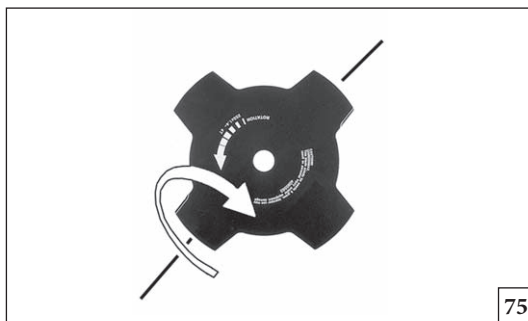

75

Português

Ελληνικά

Türkçe

## MANUTENÇÃO

## ΣΥΝΤΗΡΗΣΗ

## BAKIM

## AFIAÇÃO DAS LÂMINAS (2-3-4 DENTES)

1. As lâminas são reversas: quando um lado perder o gume, revire-a e utilize o outro (Fig. 75).
2. As lâminas devem ser afiadas com uma lima plana com corte simples (Fig. 76).
3. Para manter o equilíbrio, lime de uma forma uniforme todo o gume.
4. Se as lâminas não estiverem afiadas correctamente podem gerar vibrações anómalas à máquina com a consequente quebra das próprias lâminas.

## AFIAÇÃO DO DISCO

Verifique sempre as condições gerais do disco. Um afiar correcto do disco permitirá o rendimento máximo da roçadora. Para afiar os dentes utilize uma lima ou pedra para afiar, respeitando os ângulos e as dimensões conforme mostra a Fig. 72-73.

## AFIAR A LÂMINA DE SERRA

- Consulte a embalagem do acessório de corte para obter instruções sobre a forma correcta de afiar. Uma lâmina correctamente afiada é essencial para trabalhar com eficiência e evitar o desgaste desnecessário da lâmina e da serra (Fig.77).
- Certifique-se de que a lâmina está bem apoiada quando a limar. Use uma lima redonda de 5,5 mm.
- O ângulo para limar é de 15°. Lime os dentes alternados para a direita e os intercalares para a esquerda. Se a lâmina tiver sido fortemente atingida por pedras, pode ser necessário reparar as extremidades superiores dos dentes com uma lima plana, em casos excepcionais. Se isso acontecer, deverá fazê-lo antes de limar com a lima redonda. As extremidades superiores devem ser limadas da mesma forma em todos os dentes (Fig.78).

**⚠ ATENÇÃO!** Um utensílio com o gume não conforme ou uma lâmina afiada erroneamente, aumentam o risco de contragolpe. Controle as lâminas do corta relva: se estiverem danificadas ou rachadas substitua-as (Fig. 74).

**⚠ AVISO:** Não repare acessórios de corte danificados soldando-os, endireitando-os ou modificando a sua forma. Isto pode fazer com que peças da ferramenta de corte se soltem, provocando lesões graves ou fatais.

## ΑΚΟΝΙΣΜΑ ΜΑΧΑΙΡΙΩΝ ΚΟΠΗΣ ΧΛΟΗΣ 2-3-4 ΔΟΝΤΙΩΝ

1. Τα μαχαίρια κοπής χλόης είναι διπλής όψης: όταν η μία πλευρά δεν είναι ακονισμένη, το μαχαίρι μπορεί να αναστραφεί και να χρησιμοποιηθεί από την άλλη πλευρά (Εικ.75).
2. Τα μαχαίρια κοπής χλόης ακονίζονται με επίπεδη λίμα νομής κόψης (Εικ.76).
3. Για να διατηρείται η ισορροπία πρέπει να ακονίζονται ομοιόμορφα όλες οι κόψεις.
4. Αν τα μαχαίρια δεν είναι σωστά ακονισμένα μπορεί να προκαλέσουν ανώμαλους κραδασμούς στο μηχάνημα με αποτέλεσμα το πάσιμο των μαχαιριών.

## ΑΚΟΝΙΣΜΑ ΔΙΣΚΟΥ

Ελέγχετε πάντα τις γενικές συνθήκες του δίσκου. Ένα σωστό ακόνισμα του δίσκου επιτρέπει τη μέγιστη επίδοση του θαμνοκοπτικού. Για να ακονίσετε τα δόντια, χρησιμοποιείτε μια λίμα ή τροχό και ενεργήστε με μικρά αγγίγματα σύμφωνα με τις γωνίες και τα μεγέθη που φέρει η (Εικ.72-73).

## ΑΚΟΝΙΣΜΑ ΔΙΣΚΟΥ ΚΟΠΗΣ

- Δείτε τη συσκευασία του εξαρτήματος κοπής για τις σωστές οδηγίες ακονίσματος. Μια σωστά ακονισμένη λεπίδα είναι απαραίτητη για την αποτελεσματική εργασία και την αποφυγή περιττής φθοράς στη λεπίδα και το πριόνι καθαρισμού (Εικ.77).
- Βεβαιωθείτε ότι η λεπίδα στηρίζεται καλά όταν την λιμάρετε. Χρησιμοποιήστε στρογγυλή λίμα 5.5 mm.
- Η γωνία τροχίσματος είναι 15°. Λιμάρετε τα εναλλάξ δόντια στα δεξιά και τα ανάμεσα στα αριστερά. Εάν η λεπίδα έχει σημαδευτεί βαθιά από πέτρες μπορεί να χρειάζεται τροχίσμα η επάνω ακμή των δοντιών με μια επίπεδη λίμα, σε εξαιρετικές περιπτώσεις. Στην περίπτωση αυτή, αυτό πρέπει να γίνει πριν από το τρόχισμα με τη στρογγυλή λίμα. Οι επάνω ακμές πρέπει να λιμαριστούν κατά το ίδιο ποσό για όλα τα δόντια (Εικ.78).

**⚠ ΠΡΟΣΟΧΗ!** Οι κίνδυνοι αναπήδησης αυξάνουν εάν χρησιμοποιείτε λανθασμένο εργαλείο κοπής ή μαχαίρι με λανθασμένο ακόνισμα. Ελέγχετε τα μαχαίρια κοπής της χλόης για να εντοπίσετε φθορές ή ρωγμές. Εάν παρουσιάζουν ελαττώματα αντικαταστήστε τα (Εικ.74).

**⚠ ΠΡΟΕΙΔΟΠΟΙΗΣΗ:** Μην επισκευάζετε ποτέ χαλασμένα εξαρτήματα κοπής με συγκόλληση, ισιωμα ή τροποποίηση του σχήματος. Αυτό μπορεί να προκαλέσει την απόσπαση κομματιών του εργαλείου κοπής με αποτέλεσμα σοβαρό ή θανάσιμο τραυματισμό.

## ÇİM BIÇME BIÇAKLARININ BİLENMESİ 2-3-4 DIŞLI

1. Çim biçme bıçakları ters çevrilebilir özelliktedir: bir tarafı keskinliğini kaybettiğinde, bıçak ters çevrilip diğer tarafı kullanılabilir (Şekil 75).
2. Çim biçme bıçakları daha basit kesim yapması için bir yassı eğer ile bilenir (Şekil 76).
3. Dengenin korunmasını sağlamak için, tüm kesim kenarını aynı ölçüde bileyiniz.
4. Eğer bıçaklar doğru şekilde bilenmezse makinede anormal titreşimler oluşabilir ve bu da bıçakların kırılmasına neden olabilir.

## BIÇAĞIN BİLENMESİ

Daima bıçağın durumunu kontrol edin. Bıçak doğru bilendiğinde motorlu tirpanın performansı yükselir. Dişleri bilmek için törpü ya da biley taşı kullanılarak hafif darbelerle Şekil 72-73 deki köşelere ve ebatlara dikkat edin.

## TESTERE BIÇAĞININ BİLENMESİ

- Doğru bileme hakkında bilgi için kesici ucun ambalajı üzerindeki talimatlara bakınız. Etkin bir şekilde çalışmak ve bıçağın ve kesicinin boş yere aşınmasını önlemek için, bıçağın doğru bir biçimde bilenmesi şarttır (Şekil 77).
- Bıçağınızın, eğe yapılırken iyi desteklenmiş olduğundan emin olunuz. 5.5 mm yuvarlak eğe kullanınız.
- Eğeleme açısı 15°'dir. Değişken yönlü dişliyi sağa doğru eğeyiniz ve arasında kalanları ise sola doğru eğeyiniz. İstisnai durumlarda, eğer bıçak taşlardan dolayı ağır biçimde aşınmışsa, dişlinin üst kenarlarının düz eğeyle düzeltilmesi gerekebilir. Böyle bir durumda, bu işlem yuvarlak eğeyle bileme işleminden önce yapılmalıdır. Üst kenarlar tüm dişlilerle aynı miktarda eğelenmelidir (Şekil 78)

**⚠ DİKKAT** – Yanlış kesime ayarlı bir alet veya yanlış şekilde bilenmiş bir bıçak geri tepme riskini artırır. Herhangi bir hasar veya çatlak olup olmadığını anlamak için çim biçme bıçaklarını kontrol ediniz; eğer hasar varsa değiştiriniz (Şekil 74).

**⚠ UYARI:** Hasarlı kesici uçları asla, kaynak yapılarak, düzleştirerek veya şeklini değiştirerek onarmayınız. Bu, kesme aletinin parçalarının kopmasına ve ciddi veya ölümcül yaralanmalara neden olabilir.





76



77

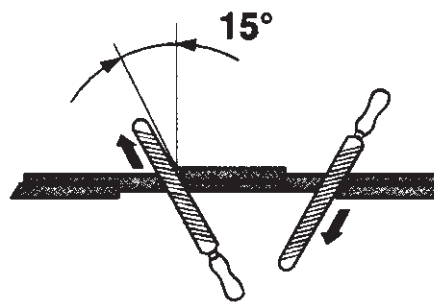

78

Česky

Русский

Polski

## ÚDRŽBA

## ОБСЛУЖИВАНИЕ

## KONSERWACJA

## BROUŠENÍ NOŽŮ NA TRÁVU (2-3-4 ZUBY)

1. Nože na trávu je možné obrátit: jestliže je jedna strana tupá, můžete nůž obrátit a používat jej z druhé strany (obr. 75).
2. Nože na trávu se brouší plochým pilníkem jednoduchým brusem (obr. 76).
3. Všechna ostří nabruste stejným způsobem, abyste neporušili vyvážení nástroje.
4. Jestliže nože nejsou správně nabroušené, mohou způsobovat neobvyklé vibrace křovinořezu a následné zlomení nožů.

## BROUŠENÍ

Před broušením vždy zkontrolujte stav kotouče. Správné nabroušení zubů umožňuje maximální výkon křovinořezu. K nabroušení zubů použijte brusný kotouč a postupujte po malých částech s dodržováním úhlů a rozměrů uvedených na obr. 72-73.

## OSTŘENÍ PILOVÉHO KOTOUČE

- Správné pokyny jsou uvedeny na obalu řezných nástrojů. Správně naostržený nůž je zásadní pro efektivní práci a zabraňuje zbytečnému opotřebení kotouče a zubů (obr. 77).
- Při pilování musí být kotouč dobře zajištěn. Používejte kulatý pilník 5,5 mm.
- Pilovací úhel je 15°. Každý druhý zub pilujte doprava a zuby mezi nimi doleva. Jestliže má čepel hodně důlků od kamenů, může být ve výjimečných případech nutné zarovnat horní kraje zubů plochým pilníkem. Tento postup je nutné provést před pilováním kulatým pilníkem. Horní okraje je nutné u všech zubů opílovat stejně (obr. 78).

**⚠ UPOZORNĚNÍ!** - Nesprávný typ řezného kotouče nebo nástroj se špatně nabroušeným ostřím zvyšuje nebezpečí zpětného vrhu. Kontrolujte, zda nejsou nože na trávu poškozené nebo popraskané; zjistíte-li závadu, ihned je vyměňte (obr. 74).

**⚠ UPOZORNĚNÍ:** Nikdy se nesnažte opravovat poškozený řezný nástroj ohýbáním, narovnáváním nebo jiným tvarováním. Jednotlivé díly řezného nástroje by se mohly uvolnit a způsobit vážné či smrtelné zranění.

## ЗАТОЧКА НОЖЕЙ 2-3-4 ЗУБЬЕВ

1. Ножи имеют две режущие кромки. После затупления одной режущей кромки в результате эксплуатации нож можно повернуть для использования второй режущей кромки (Рис. 75).
2. Заточка ножей осуществляется с помощью плоского напильника с простой насечкой (Рис. 76).
3. Для сохранения балансировки ножа равномерно заточить все режущие кромки.
4. Неправильно заточенные ножи могут быть причиной возникновения ненормальной вибрации в машине и привести к повреждению самых ножей.

## ЗАТОЧКА ФРЕЗЫ

Все время проверяйте общее состояние фрезы. Правильная заточка позволяет достичь максимального эффекта от работы кустореза. Чтобы заточить зубья фрезы, пользуйтесь напильником или точильным камнем и затачивайте мягкими движениями, соблюдая углы и размеры, показанные на Рис. 72-73.

## ЗАТОЧКА ДИСКОВОЙ ПИЛЫ

- Инструкции по заточке режущих органов Вы найдете на их упаковке. Правильная заточка пилы крайне важна для обеспечения эффективности работы и предотвращения излишнего износа пилы (Рис. 77).
- Перед заточкой дисковой пилы убедитесь, что она надежно закреплена. Используйте 5,5-мм круглый напильник.
- Угол заточки составляет 15°. Затачивайте зубья через один вправо и влево. В исключительных случаях при наличии выбоин от камней может потребоваться правка верхних кромок зубьев плоским напильником. При наличии такой необходимости эту операцию следует выполнять перед заточкой круглым напильником. Верхние кромки должны быть сточены на одинаковую величину на всех зубьях (Рис. 78).

**⚠ ВНИМАНИЕ!** - Использование неправильного устройства кошения или неправильно заточенного ножа повышает опасность обратного удара. Проверьте ножи газонокосилки на наличие повреждений или трещин и замените их, если это необходимо (Рис. 74).

**⚠ ПРЕДОСТЕРЕЖЕНИЕ:** Никогда не ремонтируйте поврежденные режущие насадки путем сварки, рихтовки или изменения их формы. Это может привести к отделению частей режущих насадок с последующей серьезной или даже летальной травмой.

## OSTRZENIE TARCZY DO CIĘCIA TRAWY (2-3-4 – ZĘBNE)

1. Tarcze do cięcia trawy są dwustronne: gdy jedna strona tarczy jest stępiona, można ją obrócić na drugą stronę i pracować dalej (Rys. 75)
2. Tarcze do cięcia trawy można ostrzyć płaskim pilnikiem o pojedynczym nacięciu (Rys. 76)
3. Aby zachować wyważenie tarczy, wszystkie powierzchnie tnące powinny być naostrzone w taki sam sposób.
4. Jeśli ostrza nie są właściwie naostrzone, może to spowodować niekorzystne vibracje urządzenia i doprowadzić do jego uszkodzenia.

## OSTRZENIE TARCZY

Zawsze sprawdzaj ogólny stan tarczy. Prawidłowe naostrzenie tarczy zapewnia utrzymanie optymalnych warunków pracy kosy. Aby naostrzyć zęby, należy używać pilnika lub ściernicy. Pilnik prowadzić niewielkimi ruchami zachowując kąty i wymiary podane na rys. Rys. 72-73.

## OSTRZENIE OSTRZY TNĄCYCH

- Instrukcje prawidłowego ostrzenia znajdują się w opakowaniu przystawki tnącej. Prawidłowe naostrzenie ostrza jest niezbędne dla zapewnienia wydajnej pracy oraz uniknięcia niepotrzebnego zużywania się ostrza i wycinarńki (rys. 77).
- Podczas ostrzenia ostrze musi być dobrze wsparte. Należy używać 5,5-milimetrowego pilnika okrągłego.
- Właściwy kąt ostrzenia to 15°. Należy ostrzyć co drugi ząb w prawo, a pozostałe w lewo. W wyjątkowych przypadkach, jeśli ostrze zostało poważnie poszczerbione przez kamienie, konieczne może być obrobienie szczytów krawędzi zębów pilnikiem płaskim. Jeśli zachodzi taka potrzeba, należy to zrobić przed ostrzeniem pilnikiem okrągłym. Szczyty wszystkich zębów należy spiliować w jednakowym stopniu (Rys. 78).

**⚠ UWAGA!** - Niewłaściwie naostrzone urządzenie tnące lub ostrze zwiększają ryzyko odbicia. Sprawdzaj tarcze do cięcia trawy pod kątem ewentualnych uszkodzeń lub pęknięć; w razie uszkodzeń wymień na nowe (Rys. 74).

**⚠ OSTRZEŻENIE:** Nigdy nie wolno próbować naprawiać uszkodzonego ostrza poprzez spawanie, prostowanie go bądź zmienianie kształtu. Może to powodować odrywanie się fragmentów narzędzia tnącego i doprowadzić do poważnych bądź śmiertelnych obrażeń ciała.



80

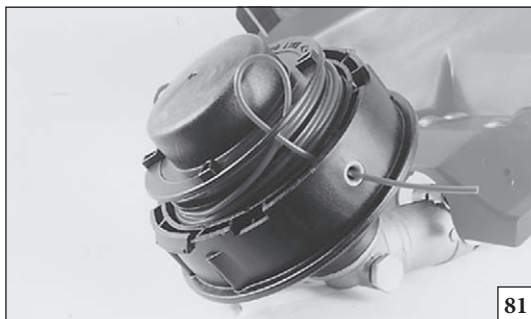

81

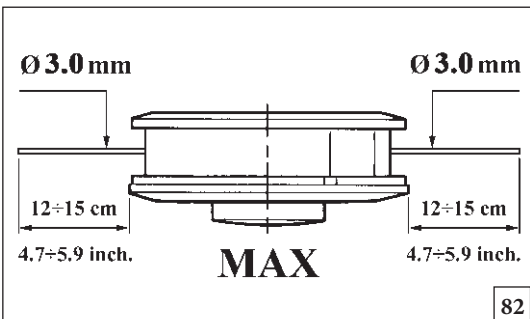

82

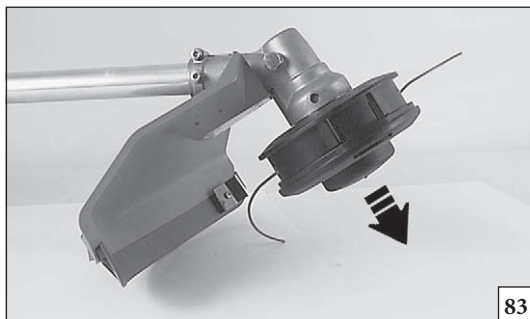

83

Português

Ελληνικά

Türkçe

## MANUTENÇÃO

## ΣΥΝΤΗΡΗΣΗ

## BAKIM

## CABEÇA DE FIO DE NYLON

Utilize sempre o mesmo diâmetro de fio, como o de origem a fim de não sobrecarregar o motor (Fig. 82).

**Fig. 83** Para prolongar o fio de nylon, bater o cabeça sobre o terreno enquanto se trabalha.

**NOTA:** Não bater a cabeça sobre o cimento ou calçada: pode ser perigoso.

## SUBSTITUIR DE FIO DE NYLON

- 1 - Carregue a lingüeta (Fig. 84) e retire a tampa e a bobina interna.
- 2 - Dobre o fio na metade deixando uma parte mais comprida do que a outra de aproximadamente 14 cm. Bloqueie o fio na apropriada marca (B, Fig. 85) na bobina. Enrole, na direção da flecha, cada fio no próprio alojamento, de modo uniforme e sem cruzá-los.
- 3 - Terminado o enrolamento do fio, bloqueie-o nas apropriadas fendas como indicado na Fig. 80. Monte a mola. Enfie o fio através dos olhais (Fig. 81) e retire-o para fora. Bloqueie o cabeçote com a tampa.

## ΚΕΦΑΛΗ ΜΕ ΝΑΪΛΟΝ ΚΑΛΩΔΙΟ

Χρησιμοποιείτε πάντα την ίδια αρχική διάμετρο καλωδίου νάιλον για να μην υπερφορτώσετε τον κινητήρα (Εικ.82).

(Εικ.83) Για να μακρύνετε το καλώδιο νάιλον, χτυπήστε την κεφαλή στο έδαφος ενώ εργάζεστε.

**ΣΗΜΕΙΩΣΗ:** Μην χτυπάτε την κεφαλή στο τσιμέντο ή στο λιθόστρωτο, μπορεί να είναι επικίνδυνο.

## ΝΑΪΛΟΝ ΚΑΛΩΔΙΟ

- 1 - Πιέστε το γλωσσίδι (Εικ.84) και βγάλτε το καπάκι και την εσωτερική μπομπίνα.
- 2 - Τσακίστε το σύρμα στη μέση αφήνοντας μακρύτερο από το άλλο περίπου κατά 14cm. Μπλοκάρετε το σύρμα στην ειδική εγκόπη (B, Εικ.85) πάνω στην μπομπίνα. Τυλίξτε, προς την κατεύθυνση του βέλους, κάθε σύρμα στη θέση του με ομοιόμορφο τρόπο και χωρίς να τα μπερδέψετε.
- 3 - Αφού τυλίξετε το σύρμα, το μπλοκάρετε στις ειδικές σχισμές όπως δείχνει η Εικ.80. Τοποθετήστε στο ελατήριο. Περάστε το σύρμα στα (Εικ.81) και τραβήξτε το προς τα έξω. Μπλοκάρετε την κεφαλή με το καπάκι.

## MİSİNALI KAFA

Motoru zorlamamak için yalnız orjinal olarak verilen kalınlıkta misina kullanın (Şekil 82).

**Sekil 83** - Kafadan daha fazla ip çıkarabilmek için çalışma anında yere hafifçe vurun.

**NOT:** Misinalı kafayı beton ya da taş gibi sert yüzeylere vurmeyin, tehlikeli olabilir.

## MİSİNANIN MONTAJI

- 1 - Yan kulakçıga basarak dış kapağı açınız (Şekil 84).
- 2 - Misinanın bir ucunu 14 cm uzun olarak ikiye katlayınız. Katlanma noktasından ,göbekteki yarığa takınız (B, Şekil 85). Misinayı ok yönünde birbirlerinin üzerine gelmeyecek şekilde sarınız.
- 3 - Sarımın sonunda (Şekil 80) deki gibi misina uçlarını yassı deliğe takınız. Göbeği yayın üstüne oturtup misinanın iki ucunu ana gövde üzerindeki deliklerden geçirip dış kapağı kapatınız (Şekil 81).

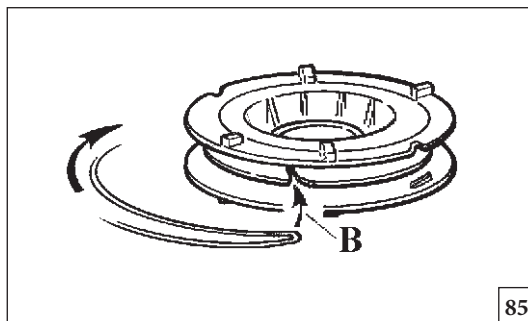

Česky	Русский	Polski
<p style="text-align: center;"><b>ÚDRŽBA</b></p>	<p style="text-align: center;"><b>ОБСЛУЖИВАНИЕ</b></p>	<p style="text-align: center;"><b>KONSERWACJA</b></p>
<p><b>Hlava S NYLONOVÝMI STRUNAMI</b></p> <p>Používejte stále stejný průměr původní struny, aby nedocházelo k přetížení motoru (obr. 82).</p> <p><b>Obr. 83</b> K prodloužení nylonové struny klepněte při práci hlavicí o zem.</p> <p><b>POZNÁMKA:</b> Hlavicí nesmíte klepnout o beton nebo dlažbu - je to nebezpečné.</p> <p><b>VÝMĚNA NYLONOVÉ STRUNY</b></p> <ol style="list-style-type: none"> <li>1 - Stiskněte jazýček (obr. 84), odstraňte víčko krytu a vyjměte vnitřní cívku.</li> <li>2 - Strunu přehněte asi v polovině, jednu stranu nechte asi o 14 cm delší. Strunu zablokujte v příslušném zářezu (B, obr. 85) na cívce. Každou strunu stejnoměrně naviňte ve směru šipky do jejího uložení, dávejte pozor, aby se spolu nezapletly.</li> <li>3 - Po navinutí zablokujte struny v příslušných otvorech podle obrázku 80. Nasadte pružinu. Strunu protáhněte otvory na boku krytu (obr. 81) a vytáhněte ji směrem ven. Hlavicí zakryjte víčkem a jazýčky krytu zaklapněte.</li> </ol>	<p><b>ГОЛОВКА С НЕЙЛОНОВОЙ ЛЕСКОЙ</b></p> <p>Во избежание перегрузки двигателя используйте леску только того же диаметра, который предусмотрен для данного кустореза (Рис. 82).</p> <p><b>Рис. 83</b> Для того, чтобы выпустить леску, следует слегка прижать головку кустореза к земле во время работы.</p> <p><b>ПРИМЕЧАНИЕ:</b> Кнопка с нижней стороны кустореза нажимается очень легко, особенно при работающем кусторезе. Поэтому ни в коем случае нельзя прилагать усилие или ударять головкой об землю, поскольку можно сломать головку или повредить кусторез. Если леска не выпускается, проверьте правильность ее намотки.</p> <p><b>ЗАМЕНА ЛЕСКИ</b></p> <ol style="list-style-type: none"> <li>1 - Нажмите на лапку (Рис. 84), снимите крышку и выньте внутреннюю катушку.</li> <li>2 - Согните леску пополам, один конец должен быть на 14 см длиннее второго. Зажмите леску в прорези (B, Рис. 85). Равномерно, не пересекая витки, наматывайте леску в направлении стрелки, каждый конец - по своей бороздке.</li> <li>3 - В конце намотки зажмите концы лески в соответствующих прорезях (Рис. 80). Смонтируйте пружину. Проденьте леску через ушко (Рис. 81) и вытяните ее наружу. Закрепите головку крышкой.</li> </ol>	<p><b>GŁOWICA ŻYŁKOWA</b></p> <p>Zawsze stosować żyłki o takiej samej średnicy jak żyłka oryginalna, aby nie powodować przeciążenia silnika (Rys. 82).</p> <p><b>Rys. 83</b> Aby wydłużyć żyłkę, lekko stuknąć wirującą głowicą o podłoże.</p> <p><b>UWAGA:</b> Nie uderzać głowicą o twarde powierzchnie np. cementowe lub kamienne, ponieważ może to być niebezpieczne.</p> <p><b>WYMIANA ŻYŁEK NYLONOWYCH</b></p> <ol style="list-style-type: none"> <li>1 - Nacisnąć języczek (Rys. 84), zdjąć pokrywę i wyjąć wewnętrzzną szpulę.</li> <li>2 - Złożyć żyłkę, przy czym jedna część powinna być dłuższa od drugiej o około 14 cm. Zablokować żyłkę w odpowiednim wycięciu (B, Rys. 85) na szpuli. Nawijając, w kierunku zgodnym z kierunkiem strzałki, każdą żyłkę odpowiednio w jej rowku równomiernie bez krzyżowania.</li> <li>3 - Po nawinięciu żyłki, zablokować ją tak jak to wskazano na Rys. 80. Zamontować sprężynę. Przełożyć żyłkę przez okute otwory w obudowie (Rys. 81) i przeciągnąć na zewnątrz. Założyć pokrywę głowicy, upewnić się, że zaczepy obudowy znajdują się w położeniu wyjściowym.</li> </ol>



88



89

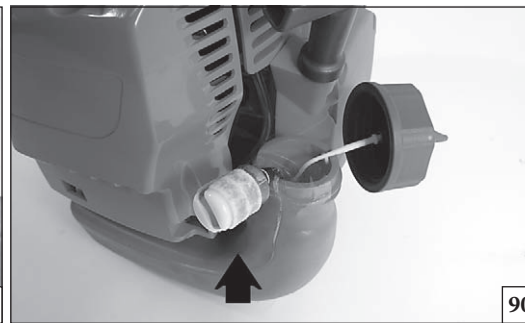

90



91

Português

Ελληνικά

Türkçe

## MANUTENÇÃO

## ΣΥΝΤΗΡΗΣΗ

## BAKIM

**⚠ ATENÇÃO!** – Durante as operações de manutenção, **calce sempre as luvas de protecção. Não efectue as operações de manutenção com o motor quente.**

**FILTRO DE AR**

Todas as 8-10 horas de trabalho tire a tampa (A, Fig. 88), limpe o filtro (B). Sobre à distância com ar comprimido de dentro para fora (Fig. 89). Substitua-o se estiver sujo ou danificado. Um filtro obstruído provoca um funcionamento irregular do motor que aumenta o consumo e diminui a potência.

**FILTRO DE COMBUSTIVEL**

Verifique regularmente as condições do filtro de combustível. Um filtro sujo cria dificuldades no arranque e diminui a performance do motor. Para limpar o filtro, tire-o pelo orifício de abastecimento de combustível. No caso de ele estar muito sujo, substitua-o (Fig. 90).

**MOTOR / VÁLVULA DE DESCOMPRESSÃO**

Limpar regularmente as alhetas do cilindro com ar comprimido (Fig. 91). A acumulação de impurezas sobre o cilindro pode provocar aquecimento anormal prejudicial ao bom funcionamento do motor. Verifique e limpe eventuais impurezas presentes na base da válvula de descompressão; ela poderá ficar aberta.

**VELA**

Para aceder à vela, desaperte o parafuso (C, Fig. 92) e abra a tampa (D).  
Recomenda-se a limpeza regular da vela e controlar a distância entre os electrodos (Fig. 93). Utilize vela NGK BPMR7A ou de outra marca de grau térmico equivalente.

**CABEÇA CONICA**

Após todas as 30 horas de trabalho, tire o parafuso (A, Fig. 94) da cabeça cónica e controle a quantidade de massa. Utilize massa de qualidade com bissulfureto de molibdeno (Fig. 95).

**⚠ ΠΡΟΣΟΧΗ** - Κατά τη διάρκεια της συντήρησης φοράτε πάντα προστατευτικά γάντια. Μην πραγματοποιείτε τη συντήρηση με τον κινητήρα ακόμη ζεστό.

**ΦΙΛΤΡΟ ΑΕΡΑ**

Κάθε 8-10 ώρες εργασίας, βγαζετε το καλακι (A, Εικ. 88), καθαρίζετε το φίλτρο (B). Φουσίξτε αίό αίσταση με Ιεϊεσμένο αέρα, αίό την εσωτερική Ιρος το εξωτερική Ιλευρά (Εικ.89). Αντικαταστήστε εάν βρώμικο ή φθαρμένο. Ένα ΒλουκωΒενο φίλτρο Ιροκαλει Βια ανωΒαλη λειτουργία του Βοτερ, αυξανοντας την καταναλωση και Ιεριοριζοντας την ισχυ.

**ΦΙΛΤΡΟ ΤΟΥ ΚΑΡΜΠΥΡΑΤΕΡ**

Ελέγχετε περιοδικά την κατάσταση του φίλτρου του καρμπυρατέρ. Ένα βρώμικο φίλτρο προκαλεί δυσκολίες στην εκκίνηση και μειώνει τις επιδόσεις του κινητήρα. Για να καθαρίσετε το φίλτρο, βγάλτε το από την οπή τροφοδότησης καυσίμου. Σε περίπτωση έντονης ακαθαρσίας, αντικαταστήστε το (Εικ.90).

**ΚΙΝΗΤΗΡΑΣ / ΒΑΛΒΙΔΑ ΑΠΟΣΥΜΠΙΕΣΗΣ**

Καθαρίζετε περιοδικά τα πτερύγια του κυλίνδρου με ένα πινέλο ή με πεπιεσμένο αέρα (Εικ.91). Η συγκέντρωση ακαθαρσίας στον κύλινδρο μπορεί να προκαλέσει υπερθέρμανση, βλαβερή για τη λειτουργία του κινητήρα. Ελέγξτε για ύπαρξη πιθανών ακαθαρσιών στην βάση της βαλβίδας αποσυμπίεσης καπκαθαρίστε. Μπορεί να παραμείνειπανοιχτή.

**ΜΠΟΥΣΙ**

Για να αποκτήσετε πρόσβαση στο μπουζί, ξεβιδώστε τις βίδες (C, εικ. 92) καπανοίξτε το κάλυμμα (D).  
Συνιστάται ο περιοδικός καθαρισμός του μπουζί και ο έλεγχος της απόστασης των ηλεκτροδίων (Εικ.93). Χρησιμοποιείτε μπουζί NGK BPMR7A ή άλλης μάρκας με παρόμοιο θερμικό βαθμό.

**ΚΩΝΙΚΟ ΣΕΥΓΟΣ**

Κάθε 30 ώρες λειτουργίας, βγάξτε τη βίδα (A, Εικ.94) από το κωνικό ζεύγος και ελέγχετε το γράσο. Χρησιμοποιείτε γράσο ποιότητας διθειούχου του μολυβδαινίου (Εικ.95).

**⚠ DİKKAT** - Sırt atomizörünün bakımını yaparken eldiven kullanın. Motor sıcakken bakım yapmayın.

**HAVA FİLTRESİ**

Her 8-10 saatte bir filtrenin kapağını (A, Şekil 88) ve filtreyi (B) çıkarın. İçerden dışarıya doğru uzaktan basınçlı hava tutunuz (Şek. 89). Kirli ya da hasarlıysa değiştiriniz. Filtre tıkalı olduğunda motor tekleyecek, daha fazla yakıt tüketerek yeterli performansı gösteremeyecektir.

**YAKIT DEPOSU**

Yakıt filtresini düzenli aralıklarla kontrol edin. Kirli filtre motorun çalışmaya başlamasını zorlaştırıp, motorun verimini düşürebilir. Filtreyi temizlemek için yakıt doldurma deliğinden çıkarın. Çok kirlenmişse yerine yenisini takın (Şekil 90).

**MOTOR / DEKOMPRESYON VALFI**

Silindir kanatcıklarını (Şekil 91) fırçayla ya da basınçlı havayla düzenli olarak temizleyin. Silindirdeki her hangi bir kirlilik motorun fazla ısınmasına neden olabilir. Dekompresyon valfinin dibinde birikebilecek muhtemel pislikleri kontrol ediniz ve temizleyiniz; açık kalabilir.

**BUJİ**

Bujiye ulaşmak için, vidayı (C, Şek. 92) sökünüz ve kapağı (D) açınız.  
Bujiyi temizleyin ve elektrod mesafesini düzenli olarak kontrol edin (Şekil 93). NGK BPMR7A veya başka markalardan eşit termik dereceye sahip bujiler kullanınız.

**DİLİ KUTUSU**

Her 30 saatte bir dişli kutusundaki (A) vidasını çıkarın (Şekil 94) içindeki gres miktarına bakın. Kaliteli molibdenyum ya da lityum bisülfit gresi (Şekil 95) kullanın.

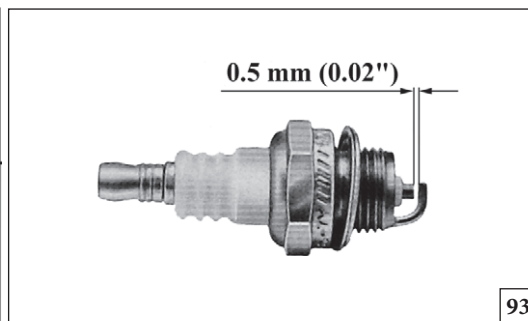
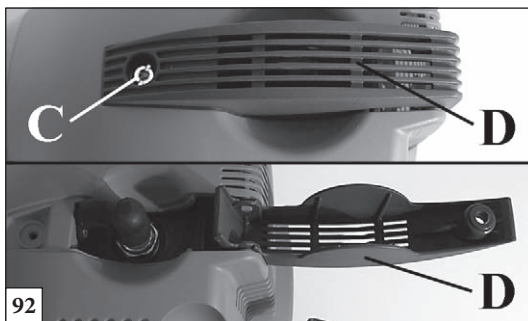

Česky	Русский	Polski
ÚDRŽBA	ОБСЛУЖИВАНИЕ	KONSERWACJA

**⚠ UPOZORNĚNÍ!** - Při údržbových pracích vždy používejte ochranné rukavice. Údržbu neprovádějte, je-li motor ještě teplý.

**VZDUCHOVÝ FILTR (Obr. 88)**  
Každých 8-10 provozních hodin odklopte (popř. sejměte) kryt (A) a vyjměte filtr (B). Z bezpečné vzdálenosti jej vyfoukejte stlačeným vzduchem zevnitř směrem ven (obr. 89). Je-li zanesený nebo poškozený, vyměňte jej. Při nasazování filtru zpět dbejte na to, aby těsně přiléhal k držáku filtru. Poškozený filtr vždy vyměňte. Pokud je vzduchový filtr zanesen, motor má nižší výkon a vyšší spotřebu.

**FILTR PALIVA**  
Pravidelně kontrolujte stav filtru paliva. Zanesený filtr způsobuje problémy při startování a snižuje výkon motoru. Chcete-li filtr vyčistit, vyjměte jej z plnicího otvoru palivové nádrže a propláchněte v čistém palivu; je-li příliš znečištěný, vyměňte jej (obr. 90).

**MOTOR / DEKOMPRESNÍ VENTIL**  
Žebrovaní válce pravidelně čistěte štětcem nebo stlačeným vzduchem (obr. 91). Nahromaděním nečistot na válci může dojít k přehřátí, které je nebezpečné pro chod motoru. Zkontrolujte a vyčistěte případné nečistoty kolem dekompresního ventilu; mohl by zůstat otevřený.

**SVÍČKA**  
Pro přístup k zapalovací svíčce odšroubujte šroub (C, obr. 92) a otevřete víko (D). Doporučujeme pravidelné čištění svíčky a kontrolu vzdálenosti elektrod (obr. 93). Používejte svíčky NGK BPMR7A nebo jinou značku odpovídající tepelné hodnoty.

**PŘEVODOVKA**  
Po každých 30 pracovních hodinách odšroubujte šroub (A, obr. 94) a zkontrolujte úroveň maziva. Používejte pouze kvalitní maziva na bázi dvojsírníku molybdenu (obr. 95).

**⚠ ПРЕДУПРЕЖДЕНИЕ** – Всегда надевайте защитные перчатки во время выполнения действий по уходу за оборудованием. Запрещается проводить данные работы при неостывшем двигателе.

**ВОЗДУШНЫЙ ФИЛЬТР**  
Каждые 8-10 часов работы снимайте крышку (A, рис. 88), тщательно вытряхните фильтр (B). С расстояния продуйте сжатым воздухом так, чтобы поток был направлен изнутри наружу (Рис.89). Заменить, если он грязный или поврежден. При загрязненном фильтре двигатель плохо запускается и работает неустойчиво.

**ТОПЛИВНЫЙ БАК**  
Периодически проверяйте топливный фильтр. Грязный фильтр может затруднять запуск и снижать производительность двигателя. Чтобы прочистить фильтр, действуйте следующим образом: выньте его из горловины бака. Замените его (Рис. 90), если он слишком грязный, или промойте в чистом бензине.

**ДВИГАТЕЛЬ / ДЕКОМПРЕССИОННЫЙ КЛАПАН**  
Периодически чистите ребра цилиндра (рис. 91) щеткой или сжатым воздухом. Вследствие загрязнения цилиндра может произойти опасный перегрев двигателя. Проверьте и удалите грязь из основания декомпрессионного клапана; в противном случае он может остаться открытым.

**СВЕЧИ ЗАЖИГАНИЯ**  
Для того, чтобы получить доступ к свече, открутите винт (C, Рис.92) и откройте крышку (D). Регулярно чистите свечу зажигания и проверяйте зазор между электродами (рис. 93). Используйте модель NGK BPMR7A или другую модель с тем же температурным режимом.

**УГЛОВАЯ ЗУБЧАТАЯ ПЕРЕДАЧА**  
Каждые 30 часов работы снимите винт (A, Рис. 94) на угловой зубчатой передаче и проверяйте количество смазки. Используйте высококачественную молибденовую (рис. 95) или литиево-бисульфидную смазку.

**⚠ UWAGA!**-Wczasie wykonywania czynności konserwacyjnych należy zawsze nosić rękawice ochronne. Nie wykonywać czynności konserwacyjnych, kiedy silnik jest rozgrzany.

**FILTR POWIETRZA**  
Co 8-10 godzin pracy, należy zdjąć pokrywę (A, Rys. 88), oczyścić filtr (B). Czyścić z dużej odległości sprężonym powietrzem w kierunku od wewnątrz do zewnątrz (rys. 89). Jeśli jest zanieczyszczony lub uszkodzony, należy go wymienić. Zatkany filtr powoduje nieprawidłową pracę silnika, zwiększa pobór mocy i zmniejsza efektywność pracy.

**FILTR PALIWA**  
Sprawdzać okresowo stan filtra paliwa. Brudny filtr utrudnia rozruch i zmniejsza wydajność silnika. Aby oczyścić filtr, należy wyjąć go z otworu wlewowego paliwa; w przypadku silnego zanieczyszczenia, wymienić na nowy (Rys. 90).

**SILNIK / ZAWÓR DEKOMPRESYJNY**  
Czyścić okresowo żebra cylindra pędzlem lub strumieniem sprężonego powietrza (Rys. 91). Nagromadzenie się zanieczyszczeń na cylindrze może spowodować szkodliwe przegrzanie się silnika. Sprawdzić i ewentualnie wyczyścić ewentualne zanieczyszczenia u podstawy zaworu dekompresyjnego, które mogą spowodować otwarcie zaworu.

**ŚWIECA**  
Aby uzyskać dostęp do świecy, należy odkręcić śrubę (C, rys. 92) i otworzyć pokrywę (D). Zaleca się okresowe czyszczenie świecy oraz kontrolę odstępów elektrod (Rys. 93). Stosować świec NGK BPMR7A ub zamiennik innej marki.

**PRZEKŁADNIA KĄTOWA**  
Co 30 godzin pracy, odkręcić śrubę (A, Rys. 94) z przekładni i sprawdzić poziom smaru. Stosować wysokiej jakości smar z dwusiarczkiem molibdenu (Rys. 95).

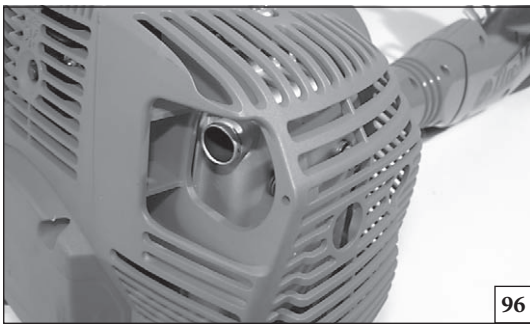

96

Português	Ελληνικά	Türkçe
MANUTENÇÃO	ΣΥΝΤΗΡΗΣΗ	BAKIM
<p><b>ESCAPE (Fig. 96)</b></p> <p><b>⚠ AVISO!</b> - Esta panela de escape é dotada de catalisador, necessário para que o motor esteja em conformidade com os requisitos das emissões. Nunca modifique nem retire o catalisador: se o fizer, estará a infringir a lei.</p> <p><b>⚠ AVISO!</b> - As painelas de escape dotadas de catalisador ficam muito quentes durante o uso e permanecem assim por muito tempo depois de se desligar o motor. Isto também acontece com o motor ao ralenti. O contacto pode causar queimaduras na pele. Lembre-se do risco de incêndio!</p> <p><b>⚠ CUIDADO!</b> - Se o catalisador estiver danificado, deve ser substituído. Se o catalisador estiver frequentemente obstruído, pode ser um sinal de que o rendimento da panela catalítica é limitado.</p> <p><b>⚠ AVISO:</b> Não trabalhe com a roçadora se o silenciador estiver danificado, ausente ou modificado. Um silenciador com uma manutenção incorrecta aumenta o risco de incêndio e perda de audição.</p>	<p><b>ΕΞΑΤΜΙΣΗ (Εικ. 96)</b></p> <p><b>⚠ ΠΡΟΖΟΧΗ!</b> - Η εξάτμιση διαθέτει καταλύτη που είναι αναγκαίος για τη συμμόρφωση του κινητήρα με τις απαιτήσεις σχετικά με τις εκπομπές. Μην τροποποιείτε καμην αφαιρείτε ποτέ τον καταλύτη: οι επεργείες αυτές συνιστούν παράβαση του νόμου.</p> <p><b>⚠ ΠΡΟΖΟΧΗ!</b> - Οι εξεατμίσεις με καταλύτη θερμαίνονται πολύ κατά τη χρήση και διατηρούν υψηλή θερμοκρασία για μεγάλο χρονικό διάστημα μετά το σβήσιμο του κινητήρα. Αυτό ισχύει και με τον κινητήρα στο ρελαντί. Η επαφή μπορεί να προκαλέσει εγκαύματα στο δέρμα. Μην ξεχνάτε ότι υπάρχει κίνδυνος πυρκαγιάς!</p> <p><b>⚠ ΠΡΟΖΟΧΗ!</b> - Ζε περίπτωση βλάβης ο καταλύτης πρέπει να αντικαθίσταται. Το συχνό βούλωμα του καταλύτη μπορεί να αποτελεί ένδειξη μειωμένης απόδοσης της εξάτμισης.</p> <p><b>⚠ ΠΡΟΕΙΔΟΠΟΙΗΣΗ:</b> Μην χειρίζεστε το θαμνοκοπτικό εάν το σιλανσιέ έχει χαλάσει, λείπει ή έχει τροποποιηθεί. Ένα λανθασμένα συντηρημένο σιλανσιέ θα αυξήσει τον κίνδυνο πυρκαγιάς και απώλειας ακοής.</p>	<p><b>EGZUZ (Şekil 96)</b></p> <p><b>⚠ UYARI!</b> - Bu egzoz, motorun emisyonlarının özelliklerine uygun olması için gerekli bir katalizör ile donatılmıştır. Katalizörü asla çıkarmayınız veya üzerinde değişiklik yapmayınız: bunun yapılması kanunlara aykırıdır.</p> <p><b>⚠ UYARI!</b> - Katalizör ile donatılmış egzozlar çalışma esnasında oldukça ısınır ve motor durduktan sonra da bir süre sıcak kalırlar. Bu durum motor minimumda iken de geçerlidir. Temas edilmesi cilt yanıklarına neden olabilir. Yangın riski olduğunu unutmayınız!</p> <p><b>⚠ DİKKAT!</b> - Hasarlı katalizör yenisiyle değiştirilmelidir. Katalizörün sık aralıklarla tıkanması katalitik egzozun performansının sınırlı olduğunu belirten bir işaret olabilir.</p> <p><b>⚠ UYARI:</b> Susturucu hasarlı, takılmamış veya modifiye edilmişse, fırça tipi kesicinizi kullanmayınız. Susturucunun yanlış bakımı, yangın ve işitme kaybı riskini artıracaktır.</p>

--	--	--	--

Česky	Русский	Polski
<b>ÚDRŽBA</b>	<b>ОБСЛУЖИВАНИЕ</b>	<b>KONSERWACJA</b>
<p><b>TLUMIČ VÝFUKU (Obr. 96)</b></p> <p><b>⚠ UPOZORNĚNÍ!</b> - Tento tlumič výfuku je vybaven katalyzátorem, aby byl v souladu s požadavky na množství emisí. Katalyzátor nikdy neodstraňujte, ani jej neupravujte: odstranění nebo úprava katalyzátoru znamená porušení zákona.</p> <p><b>⚠ UPOZORNĚNÍ!</b> - Tlumiče vybavené katalyzátorem se při použití zahřívají na velmi vysokou teplotu a jsou horké ještě dlouho po zastavení motoru. To platí i v případě motoru na volnoběh. Při dotknutí si můžete spálit pokožku. Uvědomte si nebezpečí požáru!</p> <p><b>⚠ OPATRNĚ!</b> - Je-li katalyzátor poškozený, je nutné jej vyměnit. Jestliže se katalyzátor často zanáší, může to znamenat sníženou účinnost katalytického tlumiče výfuku.</p> <p><b>⚠ UPOZORNĚNÍ:</b> Křovinořez nepoužívejte, je-li tlumič poškozený, chybí, nebo je nějak upravený. Nesprávně udržovaný tlumič zvyšuje riziko požáru a ztráty sluchu.</p>	<p><b>ГЛУШИТЕЛЬ (Рис. 96)</b></p> <p><b>⚠ ВНИМАНИЕ!</b> – Данная выхлопная труба оснащена каталитическим нейтрализатором, установка которого на двигатель необходима для выполнения требований, установленных в отношении выбросов. Никогда не снимайте каталитический нейтрализатор и не подвергайте его каким-либо модификациям: такие действия являются нарушением закона.</p> <p><b>⚠ ВНИМАНИЕ!</b> – Выхлопные трубы, оснащенные каталитическим нейтрализатором, сильно нагреваются во время работы и остаются горячими еще долгое время после выключения двигателя. Это происходит и когда двигатель работает на холостом ходу. Прикосновение к ним может привести к ожогам кожи. Помните об опасности возгорания!</p> <p><b>⚠ ОСТОРОЖНО!</b> – Если каталитический нейтрализатор поврежден, его следует заменить. Если каталитический нейтрализатор часто забивается, это может быть признаком того, что его эффективность ограничена.</p> <p><b>⚠ ПРЕДОСТЕРЕЖЕНИЕ:</b> Не эксплуатируйте мотокосу в случае повреждения или отсутствия глушителя, а также с глушителем, подвергнувшимся несанкционированной модификации. Невыполнение надлежащего техобслуживания глушителя увеличит риск воспламенения и потери слуха.</p>	<p><b>TŁUMIK (Rys. 96)</b></p> <p><b>⚠ OSTRZEŻENIE!</b> - Ten tłumik wyposażony jest w katalizator niezbędny do tego, aby silnik mógł być uznany za zgodny z wymogami dotyczącymi emisji. Katalizatora nie wolno nigdy modyfikować lub zdejmować: zrobienie tego stanowi naruszenie przepisów.</p> <p><b>⚠ OSTRZEŻENIE!</b> - Tłumiki wyposażone w katalizator ulegają bardzo silnemu nagrzeniu podczas pracy silnika i pozostają gorące również długo po zatrzymaniu silnika. Dzieje się tak nawet wtedy, gdy silnik pracuje na najniższych obrotach. Kontakt może spowodować poparzenie skóry. Proszę pamiętać o ryzyku pożaru!</p> <p><b>⚠ OSTROŻNIE!</b> - Jeżeli katalizator jest uszkodzony, należy go wymienić. Jeżeli katalizator jest często zatkany, może to oznaczać, że wydajność tłumika katalitycznego jest ograniczona.</p> <p><b>⚠ OSTRZEŻENIE:</b> Nie pracować kosą, jeśli tłumik jest uszkodzony, zmodyfikowany lub jeśli go brakuje. Niewłaściwie konserwowany tłumik zwiększa ryzyko wystąpienia pożaru i utraty słuchu.</p>

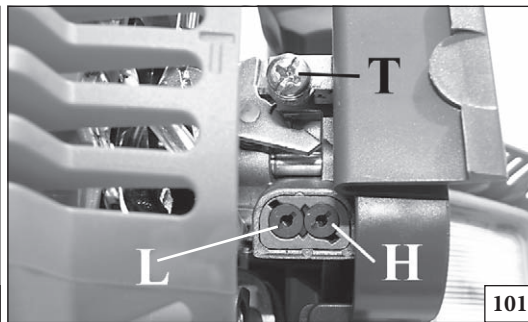
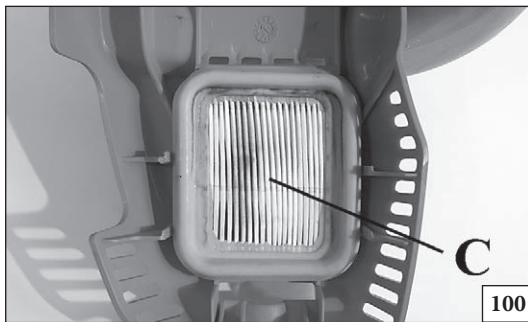

H - Parafuso de reg. máxima  
L - Parafuso de reg. ralenti  
T - Sistema ralenti

H - Βίδα ρυθμισης μεγιστου  
L - Βίδα ρυθμισης ρελαντι  
T - Ρελαντι

H - Vidası maksimum  
L - Vidası minimum  
T - Vidası ayarı balata

H - Šroub nastavení plného výkonu  
L - Šroub nastavení bohatosti směsi  
T - Sefizovací šroub otáček volnoběhu

H - Винт регулировки на максимум  
L - Винт регулировки на минимум  
T - Минимальный режим (холостого хода)

H - Śruba obrotów maksymalnych  
L - Śruba obrotów minimalnych  
T - Obrotów minimalne

Português

Ελληνικά

Türkçe

**MANUTENÇÃO - TRANSPORTE**

**ΣΥΝΤΗΡΗΣΗ - ΜΕΤΑΦΡΑ**

**BAKIM - NAKLİYE**

Não use combustível (mistura) para operações de limpeza.

Μην χρησιμοποιείτε καυσίμο (μίγμα) για τον καθαρισμό.

Cihazınızı temizlemek için benzin kullanmayın.

**CARBURADOR**

Antes de regular o carburador, limpe o filtro de ar (C, Fig. 100) e aqueça o motor. Este motor foi concebido e fabricado de acordo com a aplicação das directivas 97/68/CEE, 2002/88/CEE, 2004/26/CEE. O carburador (Fig. 101) foi concebido para permitir apenas regulações dos parafusos L e H num campo de 1/4 de volta. O campo de regulação possível dos parafusos L e H, de 1/4 de volta, é predefinido pelo fabricante e não pode ser modificado.

**ΚΑΡΜΠΥΡΑΤΕΡ**

Πριν ρυθμίσετε το καρμπυρατέρ, καθαρίστε το φίλτρο του αέρα (C, Εικ.100) και ζεστώνετε τον κινητήρα. Το μοτέρ αυτό έχει μελετηθεί και κατασκευαστεί σύμφωνα με τις οδηγίες 97/68/ΕΚ, 2002/88/ΕΚ και 2004/26/ΕΚ. Το καρμπυρατέρ (Εικ.101) έχει μελετηθεί για να επιτρέψει μόνο ρυθμίσεις με τις βίδες L και H σε πεδίο 1/4 της στροφής. Το πεδίο ρύθμισης των 1/4 της στροφής που επιτρέπουν οι βίδες L και H είναι προκαθορισμένο από τον κατασκευαστή και δεν μπορεί να τροποποιηθεί.

**KARBÜRATÖR**

Karbüratör ayarını yapmadan önce hava şltresini (C, Obr. 100) temizleyip motoru ısıtın. Bu motor, 97/68/EC, 2002/88/EC ve 2004/26/EC uygulama direktişerine uygun olarak tasarlanmış ve imal edilmiştir. Karbüratör (Şekil 101) aksamı, sadece L ve H vidalarını 1/4 dönme sureti ile ayarlanabilecek şekilde tasarlanmıştır. L ve H vidalarının 1/4 dönme ile yapılacak ayarlama işlemi imalatçı tarafından önceden belirlenmiştir, bunların değiştirilmesi mümkün değildir.

**⚠ ATENÇÃO: Não force os parafusos fora do campo de regulação possível!**

**⚠ ΠΡΟΣΟΧΗ! - Μην πιχρίτ να γυρίστ τις Βίδς έξω από το πιτρητό πδίο ρύθμισης!**

**⚠ DÜKKAT! - Vidaları mümkün olan ayarlama alanı dışına zorlamaya çalışmayınız!**

O parafuso do ralenti T é regulado de maneira a deixar uma boa margem de segurança entre o sistema de ralenti e o sistema de embraiagem. O parafuso L deve esta regulado de modo a que o motor possa responder prontamente a acelerações bruscas e que funcione bem no ralenti. O parafuso H deve ser regulado de maneira a que o motor possa dispor da máxima potência durante o corte.

H βίδα του ρελαντί T είναι ρυθμισμένη έτσι ώστε να υπάρχει ένα επαρκές όριο ασφαλείας, μεταξύ του ρελαντί και της λειτουργίας του συμπλέκτη. Η βίδα L θα πρέπει να είναι ρυθμισμένη έτσι ώστε το μοτέρ να αντιδρα αμεσως στις αποτομες επιταχυνσεις και να εχει μια σωστη λειτουργια στο ρελαντι. Η βίδα H θα πρέπει να ρυθμιζεταιειτσιωστε να επιτυχανατε η ανωτατη ισχυ κατα την διαρκεια του κοψιματος.

T vidası ayarı balata boşluğunu düzenler. L vidası ayarı motorun hızını ve rölanti performansını düzenler. H vidası ayarı motorun kesim sırasında maksimum güçle çalışmasını sağlar.

**⚠ ATENÇÃO: Quando o motor está no ralenti (2800 voltas/min), o disco não deve rodar. É aconselhável mandar efectuar todas as afinações de carburação junto do seu revendedor ou de uma oficina autorizada.**

**⚠ ΠΡΟΣΟΧΗ: Με τον κινητήρα στο ρελαντί (2800 στροφές/λεπτό) ο δίσκος δεν θα πρέπει να γυρνάει. Συνιστάται να αναθέσετε όλες τις εργασίες ρύθμισης του συστήματος καυσίμου στον προμηθευτή σας ή σε εξουσιοδοτημένο συνεργείο.**

**⚠ DİKKAT: Motor rölantideyken (2800 devir) bıçak dönmemelidir. Karbüratör ayarlarını yetkili bakım servisine ya da satıcıya yaptırınız.**

**⚠ ATENÇÃO: As variações climáticas ou atmosféricas podem provocar variações de carburação.**

**⚠ ΠΡΟΣΟΧΗ: Κλιματικές και υψομετρικές μεταβολές, μπορούν να προκαλέσουν αλλοιώσεις στη λειτουργία του καρμπυρατέρ.**

**⚠ DİKKAT: Hava şartları ve deniz seviyesinden olan yükseklik karbüratörün çalışmasını etkileyebilir.**

**TRANSPORTE**

Transporte a roçadora com o motor parado e com a protecção de disco montado (Fig. 102).

**ΜΕΤΑΦΡΑ**

Μεταφέρετε το θαμνοκοπτικό με τον κινητήρα σβηστό και το προστατευτικό του δίσκου τοποθετημένο (Εικ.102).

**NAKLİYE**

Taşırken motor durmuş ve bıçağın metal muhafazası üzerinde olmalıdır (Şekil 102).

**⚠ ATENÇÃO: Em caso de transporte ou aquando guardar la roçadora, monte a protecção do disco (M) p.n. 4196086 como ilustrado nas Fig. 103-104.**

**⚠ ΠΡΟΣΟΧΗ: Σε περίπτωση μεταφοράς ή αποθήκευσης του θαμνοκοπτικού, τοποθετήστε την προστασία δίσκου (M) p.n. 4196086 όπως φαίνεται στις (Εικ.103-104).**

**⚠ DİKKAT: Kesme diskinin nakliye veya yeniden kurulması esnasında, disk/plak (M) p.n. 4196086 koruyucusunu Şekil 103-104 de gösterildiği gibi takınız.**



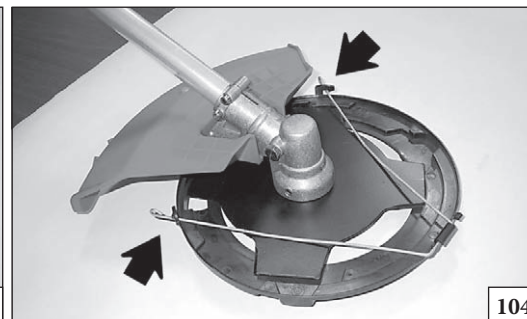
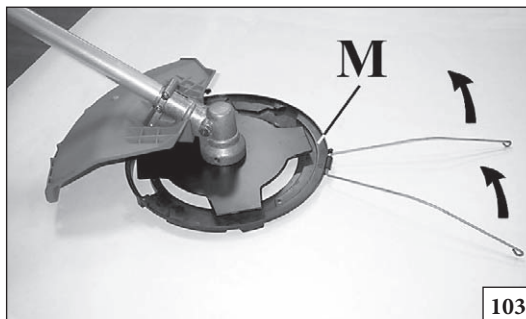
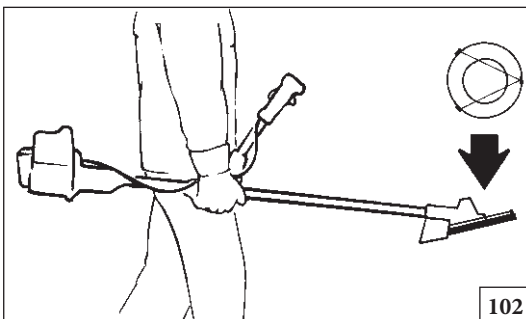

Česky	Русский	Polski
<p style="text-align: center;"><b>ÚDRŽBA - PŘEPRAVA</b></p>	<p style="text-align: center;"><b>ТЕХНИЧЕСКОЕ ОБСЛУЖИВАНИЕ - ТРАНСПОРТИРОВКА</b></p>	<p style="text-align: center;"><b>KONSERWACJA - TRANSPORT</b></p>
<p>Pro čištění nikdy nepoužívejte palivo.</p> <p><b>KARBURÁTOR</b>            Před seřízením karburátoru vyčistěte vzduchový filtr (C, obr. 100) a zahřejte motor. Tento motor byl navržen a vyroben v souladu s požadavky směrnic 97/68/ES, 2002/88/ES a 2004/26/ES. Karburátor (Obr. 101) je navržen tak, že umožňuje seřízení šroubů L a H pouze v rozsahu 1/4 otáčky. Možné seřízení šroubů L a H v rozsahu 1/4 otáčky bylo stanoveno výrobcem a není možné je změnit.</p> <p><b>⚠ UPOZORNĚNÍ!</b> - Nesnažte se šrouby seřídit mimo povolený rozsah násilím!</p> <p>Šroub volnoběhu T je seřízený tak, aby zajišťoval bezpečnou hranici mezi volnoběhem motoru a režimem sepnutí spojky. Šroub L musí být seřízen tak, aby motor správně a rychle reagoval na přidání plynu a pracoval dobře na volnoběh. Šroub H musí být seřízen tak, aby motor během řezání dával plný výkon.</p> <p><b>⚠ UPOZORNĚNÍ!</b> Pokud běží motor na volnoběh (2800 ot/min), kotouč se nesmí otáčet. Doporučujeme vám nechat provést veškerá seřízení spalování u prodejce nebo ve specializované opravně.</p> <p><b>⚠ UPOZORNĚNÍ!</b> Na chod motoru mohou mít vliv změny počasí a nadmořské výšky.</p> <p><b>PŘEPRAVA</b>            Přenášejte křovinořez pouze s vypnutým motorem a s nasazeným krytem řezného kotouče (obr. 102).</p> <p><b>⚠ UPOZORNĚNÍ!</b> V případě přepravy nebo skladování křovinořezu namontujte kryt řezného kotouče (M) kód 4196086 podle obr. 103-104.</p>	<p>Не используйте топливную смесь для чистки.</p> <p><b>КАРБЮРАТОР</b>            Перед регулировкой карбюратора прочистите воздушный фильтр (С, рис. 100) и прогрейте двигатель. Данный двигатель разработан и изготовлен в соответствии с директивами 97/68/ЕС, 2002/88/ЕС и 2004/26/ЕС. Конструкция карбюратора (рис.101) позволяет регулировать его только винтами L и H в пределах их одного 1/4 оборота. Диапазон регулировки с помощью винтов L и H, равный одному 1/4 обороту, задан изготовителем и не подлежит изменению.</p> <p><b>⚠ ВНИМАНИЕ!</b> – Не пытайтесь силой провернуть винты за пределами допустимого диапазона регулировки!</p> <p>Винт холостого хода Т регулируется так, чтобы обеспечивать устойчивую работу на холостом ходу и при срабатывании сцепления. Винт L должен быть отрегулирован таким образом, чтобы двигатель быстро реагировал на резкое ускорение и хорошо работал на холостом ходу. Винт H должен быть настроен таким образом, чтобы двигатель вырабатывал максимальную мощность во время работы.</p> <p><b>⚠ ВНИМАНИЕ</b> - При холостом ходе двигателя (2800 об/мин.) фреза не должна вращаться. Рекомендуем вам производить любые регулировки карбюратора у своего дилера или в авторизованном сервисном центре.</p> <p><b>⚠ ВНИМАНИЕ</b> - На работу карбюратора могут влиять погодные условия и высота над уровнем моря.</p> <p><b>ТРАНСПОРТИРОВКА</b>            Кусторез можно переносить только при выключенном двигателе и надетом щитке безопасности (Рис. 102).</p> <p><b>⚠ ВНИМАНИЕ!</b> Во время транспортировки или складирования кустореза, установите на нем защитный колпак диска (M) р.п. 4196086, как показано на рисунках 103-104.</p>	<p>Nie używać paliwa (mieszanki) do czyszczenia.</p> <p><b>GAŹNIK</b>            Przed wyregulowaniem gaźnika wyczyść filtr powietrza (C, Rys. 100) oraz rozgrzać silnik. Silnik został zaprojektowany i wykonany zgodnie z dyrektywami 97/68/EC, 2002/88/EC i 2004/26/EC. Konstrukcja (Rys. 101) gaźnika umożliwia regulację śrub L i H jedynie o 1/4 obrotu. Dostępne pole regulacyjne śrub L i H, wynoszące 1/4 obrotu, zostało określone przez wykonawcę, a jego modyfikacja jest niemożliwa.</p> <p><b>⚠ UWAGA!</b> - Nie przekraczać śrub poza dostępne pole regulacyjne!</p> <p>Śruba T jest tak ustawiona, aby zapewnić margines bezpieczeństwa między biegiem jałowym a maksymalnym. śruba L powinna zostać wyregulowana w taki sposób, aby silnik szybko reagował na gwałtowne przyspieszenia i prawidłowo pracował na biegu jałowym. śruba H powinna być wyregulowana w taki sposób, aby silnik wykorzystywał swoją maksymalną moc w czasie cięcia.</p> <p><b>⚠ UWAGA:</b> Przy ustawieniu silnika na obrotach jałowych (2800 obr./min), tarcza tnąca nie powinna się obracać. Zalecamy dokonywanie wszelkich regulacji gaźnika u Państwa sprzedawcy lub w autoryzowanym serwisie.</p> <p><b>⚠ UWAGA</b> - Zmiany klimatyczne oraz położenie nad poziomem morza mogą mieć wpływ na parametry spalania.</p> <p><b>TRANSPORT</b>            Kosę należy przenosić zawsze przy wyłączonym silniku oraz z założoną osłoną tarczy tnącej (Rys. 102).</p> <p><b>⚠ UWAGA:</b> W czasie transportu oraz na czas magazynowania kosy spalinowej, założyc osłonę tarczy tnącej (M) kod 4196086, tak jak to pokazano na Rys. 103-104.</p>

Português	Ελληνικά	Türkçe
<p align="center"><b>MANUTENÇÃO</b></p>	<p align="center"><b>ΣΥΝΤΗΡΗΣΗ</b></p>	<p align="center"><b>BAKIM</b></p>
<p><b>MANUTENÇÃO EXTRAORDINÁRIA</b> No final de cada estação, em caso de uso intenso, ou de dois em dois anos com uso normal, é aconselhável proceder a um controlo geral a efectuar com um técnico especializado da rede de assistência.</p> <p><b>⚠ ATENÇÃO:</b> Todas as operações de manutenção que não figuram neste manual devem ser efectuadas numa oficina autorizada.</p> <p>Para garantir um constante e regular funcionamento da roçadora, não esquecer que no caso de substituição das peças é necessário utilizar exclusivamente <b>PEÇAS DE ORIGEM</b>.</p> <p><b>⚠</b> Eventuais modificações não autorizadas e/ou a utilização de peças de substituição não originais podem provocar lesões graves ou mortais ao operador ou a terceiros.</p>	<p><b>ΕΚΤΑΚΤΗ ΣΥΝΤΗΡΗΣΗ</b> Στο τέλος της εποχής μετά από εντατική χρήση ή κάθε δύο χρόνια με φυσιολογική χρήση, είναι σκόπιμο να πραγματοποιείται ένας γενικός έλεγχος από εξειδικευμένο τεχνικό του Σέρβις.</p> <p><b>⚠ ΠΡΟΣΟΧΗ:</b> Όλες οι ενέργειες συντήρησης, που δεν αναγράφονται στο παρόν εγχειρίδιο θα πρέπει να πραγματοποιούνται από ένα ειδικευμένο συνεργείο. Για να εγγυηθεί μια σωστή και συνεχή λειτουργία του θαμνοκοπτικού, θυμηθείτε ότι ενδεχόμενες αντικαταστήσεις των ανταλλακτικών θα πρέπει να γίνονται αποκλειστικά με <b>ΓΝΗΣΙΑ ΑΝΤΑΛΛΑΚΤΙΚΑ</b>.</p> <p><b>⚠</b> Τυχόν μη εξουσιοδοτημένες τροποποιήσεις ή/και η χρήση μη γνήσιων ανταλλακτικών μπορεί να οδηγήσουν στην πρόκληση σοβαρών ή θανατηφόρων τραυματισμών για το χειριστή ή τρίτους.</p>	<p><b>EKSTRA BAKIM</b> Eğer cihaz yoğun bir flekilde kullanıldıysa, uygulama sezonu sonunda, normal olarak gerçekleştirilen genel kontrollere ek olarak her iki yıllık kullanımdan sonra cihazı uzman teknisyene kontrol ettiriniz.</p> <p><b>⚠ DİKKAT:</b> Bakım işlemleri Yetkili Bakım Servisince yapılmalıdır. Tırpanın etkin çalışmasını sağlamak için tüm yedek <b>PARÇALARIN ORJINAL</b> yedek parçalarla değiştirilmesi gerektiğini unutmayın.</p> <p><b>⚠</b> Yetkisiz yapılan değişiklikler ve/veya orijinal yedek parçaların kullanılmaması operatörde veya üçüncü kişilerde ciddi veya ölümcül yaralanmalara yol açabilir.</p>

Česky	Русский	Polski
ÚDRŽBA	ТЕХНИЧЕСКОЕ ОБСЛУЖИВАНИЕ	KONSERWACJA
<p><b>MIMOŘÁDNÁ ÚDRŽBA</b></p> <p>V případě intenzivního používání doporučujeme provést celkovou kontrolu odborným technikem servisu na konci sezóny, v případě normálního používání každé dva roky.</p> <p><b>⚠ UPOZORNĚNÍ!</b> Všechny údržbové práce, které nejsou uvedené v této příručce, smí provádět pouze autorizovaná dílna. Chcete-li, aby vám křovinořez pravidelně a dlouho sloužil, dbejte na to, abyste k případné výměně součástí používali výhradně <b>ORIGINÁLNÍ NÁHRADNÍ DÍLY</b>.</p> <p><b>⚠</b> Případné neoprávněné úpravy a/nebo používání neoriginálních náhradních dílů může způsobit vážná či smrtelná zranění pracovníka nebo třetích osob.</p>	<p><b>ТЕХОСМОТР</b></p> <p>Рекомендуется по окончанию сезона в случае интенсивной эксплуатации и раз в два года при нормальной эксплуатации обращаться к специалисту по сервисному обслуживанию для проведения полного техосмотра.</p> <p><b>⚠ ВНИМАНИЕ:</b> Все операции по уходу, не упомянутые в этом руководстве, должны выполняться в уполномоченном сервисном центре.</p> <p><b>⚠</b> Использование неоригинальных запасных частей или несанкционированные изменения конструкции машины могут привести к серьезным или даже смертельным травмам оператора или других лиц.</p>	<p><b>KONSERWACJA NADZWYCZAJNA</b></p> <p>Na koniec sezonu, w przypadku intensywnego użytkowania, lub co dwa lata, w przypadku zwykłego użytkowania, zlecić ogólny przegląd przez wyspecjalizowanego technika z serwisu technicznego.</p> <p><b>⚠ UWAGA:</b> Wszystkie czynności konserwacyjne, które nie są opisane w niniejszym podręczniku powinny być wykonywane przez autoryzowany serwis. Aby zagwarantować stałe i prawidłowe działanie kosy spalinowej, należy pamiętać, że przy ewentualnej wymianie części należy stosować wyłącznie <b>ORYGINALNE CZĘŚCI ZAMIENNE</b>.</p> <p><b>⚠</b> Ewentualne niedozwolone zmiany i/lub stosowanie nieoryginalnych części zamiennych mogą spowodować poważne lub śmiertelne obrażenia użytkownika lub osób trzecich.</p>



108



109



110



Português	Ελληνικά	Türkçe
<p style="text-align: center;"><b>ARMAZENAGEM</b></p>	<p style="text-align: center;"><b>ΑΠΟΘΗΚΕΥΣΗ</b></p>	<p style="text-align: center;"><b>MUHAFAZA</b></p>
<p>Quando tiver de deixar a máquina parada por longos períodos de tempo:</p> <ul style="list-style-type: none"> <li>- Esvazie e limpe o reservatório do carburante num local bem ventilado. Para esvaziar o carburador, ligue o motor e aguarde que este pare (deixar a mistura no carburador poderá originar danos nas membranas).</li> <li>- Os procedimentos de activação após uma armazenagem durante o Inverno são os mesmos que os efectuados para o arranque normal da máquina (pág. 98-106).</li> <li>- Siga atentamente as regras de manutenção descritas.</li> <li>- Limpe perfeitamente a roçadora e lubrifique as partes de metal.</li> <li>- Tire o disco, limpe-o e lubrifique-o para prevenir a oxidação.</li> <li>- Tire os freios que bloqueiam o disco: limpe, seque e lubrifique o copo cónico (Fig. 108).</li> <li>- Tire o combustível do depósito e volte a colocar o tampão.</li> <li>- Limpe cuidadosamente as aberturas de refrigeração (Fig. 109) e o filtro de ar (Fig. 110).</li> <li>- Conserve o aparelho num lugar seco, se possível sem estar em contacto com o solo.</li> </ul>	<p>Όταν ο φουσητήρας δεν πρόκειται να χρησιμοποιηθεί για μεγάλο χρονικό διάστημα:</p> <ul style="list-style-type: none"> <li>- Αδειάστε και καθαρίστε το ρεζερβουάρ σε καλά αεριζόμενο χώρο. Για να αδειάσετε το καρμπυρατέρ, βάλτε εμπρός τον κινητήρα και περιμένετε να σβήσει (αφήνοντας μίγμα στο καρμπυρατέρ μπορούν να υποστούν βλάβες οι μεμβράνες).</li> <li>- Οι διαδικασίες για τη θέση σλιτουργία μετά από χιμρινή αποθήκευση ίναι ίδις μ κίνς που απαιτούνται για την κανονική κκίνηση του μηχανήματος (σλ. 98-106).</li> <li>- Ακολουθήστε τις οδηγίες συντήρησης που αναγράφονται προηγούμενα.</li> <li>- Καθαρίστε τέλεια το θαμνοκοπτικό και γρασάρετε τα μεταλλικά εξαρτήματα.</li> <li>- Βγάλτε το δίσκο, καθαρίστε τον και λαδώστε τον για να αποφύγετε τη σκουριά.</li> <li>- Βγάλτε τις φλάντζες σταθεροποίησης του δίσκου, καθαρίστε, στεγνώστε και λαδώστε την έδρα του κωνικού ζεύγους (Εικ.108).</li> <li>- Βγάλτε το καύσιμο από το ντεπόζιτο και ξαναβάλετε την τάπα.</li> <li>- Καθαρίζετε προσεκτικά τις σχάρες ψύξης (εικ. 109) και το φίλτρο αέρα (εικ. 110).</li> <li>- Αποθηκεύστε το θαμνοκοπτικό σε περιβάλλον ξηρό, εάν είναι δυνατόν μακριά από πηγές θερμότητας και δίχως να είναι σε επαφή με το έδαφος.</li> </ul>	<p>Makine uzun bir süre boyunca çalıştırılmadığı zaman:</p> <ul style="list-style-type: none"> <li>- Yakıt tankını iyi havalandırılan bir ortamda boşaltıp temizleyiniz. Karbüratörü boşaltmak için motoru çalıştırınız ve durdurmaya çalışınız (karbüratörde karışım kalması halinde diyaframlar hasar görebilir).</li> <li>- Bir kış mevsiminden sonra tekrar çalıştırma ile ilgili prosedürler, makinenin normal çalıştırma için geçerli prosedürleri ile aynıdır (syf. 98-106).</li> <li>- Daha önce belirtilen bakım kurallarına uyun.</li> <li>- Motorlu tırpanı iyice temizleyerek metal aksamı yağlayın.</li> <li>- Bıçağı çıkararak paslanmasını önlemek amacıyla temizleyin ve yağlayın.</li> <li>- Bıçak tespit flanşlarını çıkarın, temizleyin, kurulayın. Bevel dişlisini (Şekil 108) yağlayın.</li> <li>- Yakıt deposunu boşaltarak, kapağını tekrar kapatın.</li> <li>- Soğutma panellerini (Şekil 109) ve hava filtresini (Şekil 110) iyice temizleyiniz.</li> <li>- Motorlu tırpanı kuru ve serin bir yerde, tercihen yerden yukarıda muhafaza edin.</li> </ul>







--	--	--	--

Česky	Русский	Polski
<b>SKLADOVÁNÍ</b>	<b>ХРАНЕНИЕ</b>	<b>PRZECHOWYWANIE</b>
<p>Jestliže nebudete přístroj po dlouhou používat:</p> <ul style="list-style-type: none"> <li>- Palivovou nádržku vyprázdněte a vyčistěte na dobře větraném místě. Karburátor vyprázdníte tak, že spustíte motor, a počkáte, až se zastaví (zbylá směs v karburátoru by mohla poškodit membrány).</li> <li>- Postup uvedení do provozu po zimním uložení je stejný, jako postup při normálním spouštění přístroje (str. 99-107).</li> <li>- Dodržujte všechny dříve uvedené předpisy k údržbě.</li> <li>- Křovinořez dokonale vyčistěte a namažte mazivem kovové části.</li> <li>- Sejměte kotouč, vyčistěte jej a naolejujte, aby nezrezavěl.</li> <li>- Odstraňte unašeče kotouče; vyčistěte, otřete a naolejujte uložení převodovky (obr. 108).</li> <li>- Vylijte palivo z nádrže a opět našroubujte víčko.</li> <li>- Pečlivě očistěte chladicí štěrbinu (obr. 109) a vzduchový filtr (obr. 110).</li> <li>- Přístroj skladujte na suchém místě, pokud možno ne přímo na zemi, a v dostatečné vzdálenosti od tepelných zdrojů.</li> </ul>	<p>Если предполагается оставить агрегат неиспользованным в течение продолжительного срока, то следует выполнить следующие операции:</p> <ul style="list-style-type: none"> <li>- Опорожнить и почистить топливный бак в хорошо проветриваемом мст. Опорожнить карбюратор следующим образом: запустить двигатель и оставить его работающим до самостоятельной остановки (необходимо выпустить имеющуюся в карбюратор топливную смесь с тем, чтобы предотвратить повреждение мембран).</li> <li>- Процедура ввода в эксплуатацию после периода зимнего хранения идентична той, которая используется при обычном запуске машины (стр. 99-107).</li> <li>- Следуйте всем нормам по уходу, описанным выше.</li> <li>- Полностью очистите кусторез и смажьте его металлические части.</li> <li>- Снимите, почистите и смажьте фрезу для предохранения от ржавчины.</li> <li>- Снимите фиксирующие фрезу фланцы, прочистите, высушите и смажьте гнездо угловой зубчатой передачи (Рис. 108).</li> <li>- Опорожните топливный бак и поставьте крышку бака на место.</li> <li>- Тщательно прочистите отверстия для охлаждения (Рис. 109) и воздушный фильтр (Рис. 110).</li> <li>- Храните кусторез в сухом месте, желательнее не на полу и вдали от источников тепла.</li> </ul>	<p>Gdy urządzenie nie będzie używane przez dłuższy czas:</p> <ul style="list-style-type: none"> <li>- Opróżnić i oczyścić zbiornik paliwa i oleju w miejscu, w którym zapewniona jest dobra wentylacja. Aby opróżnić gaźnik, uruchomić silnik i odczekać, dopóki się nie zatrzyma (pozostawianie mieszanki w gaźniku może spowodować uszkodzenie membran).</li> <li>- Procedura uruchomienia po sezonie zimowym jest taka sama, jak podczas zwykłego uruchomienia urządzenia (str. 99-107).</li> <li>- Wykonać wszystkie wyżej opisane zasady konserwacji.</li> <li>- Dokładnie oczyścić kosę spalinową oraz smarować jej części metalowe.</li> <li>- Zdemontować tarczę tnącą, oczyścić ją i naoliwić, aby zabezpieczyć przed korozją.</li> <li>- Zdemontować kołnierz mocujący tarczę, wysuszyć i nasmarować osadę przekładni kątowej (Rys. 108).</li> <li>- Opróżnić zbiornik paliwa i zakręcić korek.</li> <li>- Oczyścić dokładnie otwory chłodzące (rys. 109) oraz filtr powietrza (rys. 110).</li> <li>- Przechowywać urządzenie w suchym pomieszczeniu, w miarę możliwości nie bezpośrednio na podłożu i daleko od źródeł ciepła.</li> </ul>

<b>P</b> DADOS TECNICOS <b>GR</b> ΤΕΧΝΙΚΑ ΣΤΟΙΧΕΙΑ	<b>TR</b> TEKNİK ÖZELLİKLERİ <b>CZ</b> TECHNICKÉ ÚDAJE	<b>RUS</b> <b>UK</b> ТЕХНИЧЕСКИЕ ДАННЫЕ <b>PL</b> DANE TECHNICZNE
---	---	--

Cilindrada - Κυβισμός – Motor Kapasitesi - Objem válce - Объем - Pojemność silnika	cm <sup>3</sup>	36.3 (DS 3800 S)	36.3 (DS 3800 T)	40.2 (DS 4200 S)	40.2 (DS 4200 T)
Motor - Μοτέρ – Motor - Двигатель - Silnik		2 Tiempos - χρονα - Zamanlı - Dvoudobý - тахтний - suwowy ЕМАК			
Potência - Ισχύς – Güç - Výkon - Мощность - Moc	kW	1.4		1.6	
N. rot./min mínima - Αρ. στροφών/λεπτό – Minimum devir - Minimální ot/min - Обороты холостого хода - Obroty minimalne silnika	min <sup>-1</sup>	2800			
Velocidade máxima do eixo de saída - Μέγιστη ταχύτητα του άξονα εξόδου - Çikis milinin maksimum hızı - Maximální otáčky výstupního hřídele - Максимальная частота вращения выходного вала. - Maksymalna prędkość wału napędowego	min <sup>-1</sup>	8.500			
Velocidade do motor à velocidade máxima do eixo de saída - Ταχύτητα του κινητήρα στη μέγιστη ταχύτητα του άξονα εξόδου. - Çikis milinin maksimum hızında motorun hızı - Otáčky motoru při maximálních otáčkách výstupního hřídele - Скорость двигателя при максимальной частоте вращения выходного вала. - Prędkość silnika przy maksymalnej prędkości wału	min <sup>-1</sup>	11.700			
Capacidade do depósito de combustível - Χωρητικότητα ρεζερβουάρ καυσίμου - Yakıt deposunun kapasitesi - Objem palivové nádrže - Емкость топливного бака - Pojemność zbiornika na paliwo	cm <sup>3</sup>	750 (0.75 l)			
Primer carburador - Primer карμπυρατέρ – Primer Karbüratör - Nastříkovač paliva - Устройство прокачки карбюратора - Gaënik z pompką rozruchową		Si - Nαι - Var - Ano - Да - Tak			
Válvula de descompressão - Βαλβίδα αποσυμπίεσης – Dekompresyon valfi - Dekompresní ventil - Декомпрессионный клапан - Zawór dekompresyjny		Ñao - Dχι - Yok - Ne - Het - Nie		Si - Nαι - Var - Ano - Да - Tak	
Largura do corte - Πλάτος κοπής – Kesme Uzunluğu - Šířka záběru - Ширина косьбы - Szerokość cięcia	cm	42			
Peso sem a ferramenta de corte e sem a protacção - Βάρος χωρίς εργαλείο κοπής και προστασίας – Bıçak ve koruyucusuz ağırlık - Hmotnost bez řezného nástroje a štítu - Вес без режущего инструмента и защитного кожуха - Masa bez urządzenia tnącego i zabezpieczającego	kg	7.1	7.7	7.3	7.9

<b>P</b> DADOS TECNICOS <b>GR</b> ΤΕΧΝΙΚΑ ΣΤΟΙΧΕΙΑ	<b>TR</b> TEKNİK ÖZELLİKLERİ <b>CZ</b> TECHNICKÉ ÚDAJE	<b>RUS</b> <b>UK</b> ТЕХНИЧЕСКИЕ ДАННЫЕ <b>PL</b> DANE TECHNICZNE
---	---	--

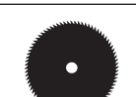
Acessórios de corte recomendados - Συνιστώμενα εξαρτήματα κοπής - Önerilen kesici uçları - Doporučené řezné nástroje - Рекомендованные режущие насадки - Zalecane przystawki tnące			
Modelo Μοντέλο Modeller Model Модель Model		Acessórios de corte Εξαρτήματα κοπής Kesici Uçlar Řezné nástroje Режущие насадки Przystawka tnąca	Protecções Προφυλακτήρες Koruyucular Ochranné štíty Щитки Osłona
DS 3800		P.N. 61112059A	P.N. 61042035
DS 4200			P.N. 4192048A
DS 3800		P.N. 4095673AR	P.N. 61042035 *
DS 4200			P.N. 4192048A **
DS 3800		P.N. 4095638AR	P.N. 61042035 *
DS 4200			P.N. 4192048A **
DS 3800		P.N. 4095563AR	P.N. 61042035 *
DS 4200			P.N. 4192048A **
DS 3800		P.N. 4095565AR	P.N. 61042035 *
DS 4200			P.N. 4192048A **
DS 4200 T		P.N. 4095666AR	P.N. 4174280
DS 3800 T DS 4200 T		P.N. 4095066AR	P.N. 4174279

**⚠ ATENÇÃO!!!**  
O risco de acidentes é maior no caso de dispositivos de corte errados! Utilize exclusivamente os dispositivos de corte e as protecções recomendadas e respeite as instruções de afiamento.

**⚠ ΠΡΟΣΟΧΗ !!!**  
Ο κίνδυνος ατυχημάτων είναι μεγαλύτερος σε περίπτωση χρήσης κατάλληλων εξαρτημάτων κοπής! Χρησιμοποιείτε αποκλειστικά και μόνο τα συνιστώμενα εξαρτήματα κοπής και προστατευτικά και τηρείτε τις οδηγίες τροχίσματος.

**⚠ ΔΙΚΚΑΤ!!!**  
Kesme aksamlarının hatalı olması halinde kaza tehlikesi daha yüksektir! Sadece önerilen kesme aksamlarını ve korumaları kullanınız ve bileme talimatlarına uyunuz.





**⚠ POZOR!!!**  
Nebezpečí zranění je větší v případě chybných řezacích zařízení! Používejte pouze doporučená řezací zařízení a kryty a dodržujte pokyny pro broušení.

**⚠ ВНИМАНИЕ!!!**  
Риск несчастного случая увеличивается при использовании неподходящих устройств резки! Используйте исключительно рекомендованные устройства резки и защитные ограждения и соблюдайте указания по заточке.

**⚠ UWAGA!!!**  
Ryzyko wypadku wzrasta w przypadku stosowania niewłaściwych narzędzi tnących! Stosować wyłącznie zalecane narzędzia tnące i osłony oraz przestrzegać instrukcji dotyczących ostrzenia.

\* a protecção p. n. 4179113A não é necessária - προστασία αρ. αντ. 4179113A δε χρειάζεται - p. n. 4179113A koruma gerektirmez - ochrana č. dílu 4179113A není třeba -  
ограждение, код детали 4179113A, не требуется - zabezpieczenie nr cz. 4179113A niepotrzebne  
\*\* a protecção p. n. 4174283A não é necessária - προστασία αρ. αντ. 4174283A δε χρειάζεται - p. n. 4174283A koruma gerektirmez - ochrana č. dílu 4174283A není třeba -  
ограждение, код детали 4174283A, не требуется - zabezpieczenie nr cz. 4174283A niepotrzebne





<b>P</b> DADOS TECNICOS <b>GR</b> ΤΕΧΝΙΚΑ ΣΤΟΙΧΕΙΑ	<b>TR</b> TEKNİK ÖZELLİKLERİ <b>CZ</b> TECHNICKÉ ÚDAJE	<b>RUS</b> <b>UK</b> ТЕХНИЧЕСКИЕ ДАННЫЕ <b>PL</b> DANE TECHNICZNE
---	---	--

			DS 3800 S		DS 3800 T		
							
Pressão do som - Ακουστική πίεση – Basınç - Hladina akustického tlaku - Уровень звукового давления - Ciśnienie akustyczne	<b>dB (A)</b>	<b>L<sub>PA av</sub></b> EN 11806 EN 22868	<b>100.1</b>	<b>96.5</b>	<b>100.1</b>	<b>96.5</b>	*
Incerteza - Αβεβαιότητα - Belirsizlik - Odchylka - Погрешность - Niepewność	<b>dB (A)</b>		<b>1.3</b>	<b>1.3</b>	<b>1.3</b>	<b>1.3</b>	
Nível de potência acústica registado - Μετρημένη στάθμη ηχητικής ισχύος - Ölçülmüş ses gücü seviyesi - Naměřená hladina akustického výkonu - Измеренный уровень звуковой мощности - Poziom mocy akustycznej zmierzonej	<b>dB (A)</b>	2000/14/EC EN 22868 EN ISO 3744	<b>112.0</b>	<b>107.0</b>	<b>112.0</b>	<b>107.0</b>	
Incerteza - Αβεβαιότητα - Belirsizlik - Odchylka - Погрешность - Niepewność	<b>dB (A)</b>		<b>3.0</b>	<b>3.0</b>	<b>3.0</b>	<b>3.0</b>	
Nível potencia acústica garantido - Εγγυημένη σταθμη ακουστικής ισχύος - Garanti edilen ses gücü seviyesi - Garantovaná hladina akustického výkonu - Допустимый уровень звукового давления - Moc akustyczna gwarantowana	<b>dB (A)</b>	<b>L<sub>WA</sub></b> 2000/14/EC EN 22868 EN ISO 3744	<b>115.0</b>	<b>110.0</b>	<b>115.0</b>	<b>110.0</b>	
Nível de vibração - Επιδεδο κραδασμού – Titrefiim - Úroveň vibrací - Уровень вибрации - Poziom wibracji	<b>m/s<sup>2</sup></b>	EN 11806 EN 22867 EN 12096	<b>3.6 (sx)</b> <b>3.9 (dx)</b>	<b>3.8 (sx)</b> <b>3.8 (dx)</b>	<b>4.2 (sx)</b> <b>3.9 (dx)</b>	<b>4.0 (sx)</b> <b>4.5 (dx)</b>	*
Incerteza - Αβεβαιότητα - Belirsizlik - Odchylka - Погрешность - Niepewność	<b>m/s<sup>2</sup></b>	EN 12096	<b>1.3</b>	<b>1.3</b>	<b>1.3</b>	<b>1.3</b>	

- ★ **P** - Valores médios ponderados (1/3 mínimo, 1/3 plena carga, 1/3 velocidade máx. em vazio).  
**GR** - Μέσος ζυγιστές τιμές (1/3λάχιστο, 1/3 πλήρης φορτίο, 1/3 μέγ. ταχύτητα χωρίς φορτίο).  
**TR** - Orta ağırlıklı değerler (asgari 1/3, tam yük 1/3, boş andaki azami hız değeri 1/3).  
**CZ** - Průměrné statistické hodnoty (1/3 volnoběh, 1/3 na plný výkon v řezu, 1/3 max. rychlost bez zátěže).  
**RUS-UK** - Оценочные средние величины (1/3 минимум, 1/3 полная нагрузка, 1/3 макс. скорость на холостом ходу).  
**PL** - Wartości średnie ważone (1/3 minimum, 1/3 pełne obciążenie, 1/3 obroty maks. bez obciążenia).



<b>P</b> DADOS TECNICOS <b>GR</b> ΤΕΧΝΙΚΑ ΣΤΟΙΧΕΙΑ	<b>TR</b> TEKNİK ÖZELLİKLERİ <b>CZ</b> TECHNICKÉ ÚDAJE	<b>RUS</b> <b>UK</b> ТЕХНИЧЕСКИЕ ДАННЫЕ <b>PL</b> DANE TECHNICZNE
---	---	--

			DS 4200 S		DS 4200 T		
							
Pressão do som - Ακουστική πίεση – Basınç - Hladina akustického tlaku - Уровень звукового давления - Ciśnienie akustyczne	<b>dB (A)</b>	<b>L<sub>PA</sub> av</b> EN 11806 EN 22868	<b>100.7</b>	<b>96.5</b>	<b>100.7</b>	<b>96.5</b>	*
Incerteza - Αβεβαιότητα - Belirsizlik - Odchylka - Погрешность - Niepewność	<b>dB (A)</b>		<b>1.7</b>	<b>1.7</b>	<b>1.7</b>	<b>1.7</b>	
Nível de potência acústica registado - Μετρημένη στάθμη ηχητικής ισχύος - Ölçülmüş ses gücü seviyesi - Naměřená hladina akustického výkonu - Измеренный уровень звуковой мощности - Poziom mocy akustycznej zmierzonej	<b>dB (A)</b>	2000/14/EC EN 22868 EN ISO 3744	<b>113.0</b>	<b>107.0</b>	<b>113.0</b>	<b>107.0</b>	
Incerteza - Αβεβαιότητα - Belirsizlik - Odchylka - Погрешность - Niepewność	<b>dB (A)</b>		<b>3.0</b>	<b>3.0</b>	<b>3.0</b>	<b>3.0</b>	
Nível potencia acústica garantido - Εγγυημένη σταθμη ακουστικής ισχύος - Garanti edilen ses gücü seviyesi - Garantovaná hladina akustického výkonu - Допустимый уровень звукового давления - Moc akustyczna gwarantowana	<b>dB (A)</b>	<b>L<sub>WA</sub></b> 2000/14/EC EN 22868 EN ISO 3744	<b>116.0</b>	<b>110.0</b>	<b>116.0</b>	<b>110.0</b>	
Nível de vibração - Επιδεδο κραδασμού – Titrefiim - Úroveň vibrací - Уровень вибрации - Poziom wibracji	<b>m/s<sup>2</sup></b>	EN 11806 EN 22867 EN 12096	<b>4.6 (sx)</b> <b>4.8 (dx)</b>	<b>4.3 (sx)</b> <b>4.5 (dx)</b>	<b>4.1 (sx)</b> <b>4.1 (dx)</b>	<b>2.9 (sx)</b> <b>3.3 (dx)</b>	*
Incerteza - Αβεβαιότητα - Belirsizlik - Odchylka - Погрешность - Niepewność	<b>m/s<sup>2</sup></b>	EN 12096	<b>1.7</b>	<b>1.7</b>	<b>2.2</b>	<b>1.4</b>	

\* **P** - Valores médios ponderados (1/3 mínimo, 1/3 plena carga, 1/3 velocidade máx. em vazio).  
**GR** - Μέσος ζυγιστές τιμές (1/3λάχιστο, 1/3 πλήρης φορτίο, 1/3 μέγ. ταχύτητα χωρίς φορτίο).  
**TR** - Orta ağırlıklı değerler (asgari 1/3, tam yük 1/3, boş andaki azami hız değeri 1/3).  
**CZ** - Průměrné statistické hodnoty (1/3 volnoběh, 1/3 na plný výkon v řezu, 1/3 max. rychlost bez zátěže).  
**RUS-UK** - Оценочные средние величины (1/3 минимум, 1/3 полная нагрузка, 1/3 макс. скорость на холостом ходу).  
**PL** - Wartości średnie ważone (1/3 minimum, 1/3 pełne obciążenie, 1/3 obroty maks. bez obciążenia).

DECLARAÇÃO DE CONFORMIDADE	ΔΗΛΩΣΗ ΠΙΣΤΟΤΗΤΑΣ	UYGUNLUK BEYANI	ES PROHLÁŠENÍ O SHODĚ	ЗАЯВЛЕНИЕ О СООТВЕТСТВИИ	DEKLARACJA ZGODNOŚCI
Português	Ελληνικά	Türkçe	Česky	Русский	Polsky
O subscrito,	Ο κατωθεν υπογεγραμμενος,	Aşağıda imzası bulunan,	Níže podepsaný	Я, нижеподписавшийся	Niżej podpisana
<b>EMAK spa via Fermi, 4 - 42011 Bagnolo in Piano (RE) ITALY</b>					
atesta sob a própria responsabilidade que a máquina:	δηλώνει πενθυνα οτι το μηχανημα:	aşağıda özellikleri verilen makine ile ilgili olarak sorumluluğu kendine ait olmak üzere müteakip beyanı vermektedir:	prohlašuje na svou vlastní odpovědnost, že stroj:	заявляю под собственной ответственностью, что машина:	świadoma odpowiedzialności za swój produkt, deklaruje, że urządzenie:
1. categoria: roçadora	1. Ετδος: θαμνοκοπτικό / χλοοκοπτικό	1. Tip: fırça tipi kesici / motorlu tirpan	1. Druh: motorové kosa a příslušenství	1. Род: бензокосы	1. Tip: kosa spalinowe
2. Marca: / Tipo:	2. Μαρκα: / Τυπος	2. Marka: / Tip:	2. Značka: / Typ:	2. Μαρκα: / Τυπος	2. Marka: / Typ:
<b>EFCO DS 3800 S - DS 3800 T - DS 4200 S - DS 4200 T</b>					
3. identificação de serie	3. Ανζων	3. Seri tanımlaması	3. Identifikační sériové č.	3. Серийный номер	3. Numer serii
<b>225 XXX 0001 - 225 XXX 9999 (DS 3800 S - DS 3800 T) - 226 XXX 0001 - 226 XXX 9999 (DS 4200 S - DS 4200 T)</b>					
está conformemente às prescriçoes da diretriz	κατασκευαζεται συμφωνα με την οδηγια	müteakip direktifin gerekliliklerine uygundur	odpovídá nařízením směrnice	соответствует предписаниям директивы	jest zgodna z przepisami dyrektywy
<b>2006/42/EC - 2004/108/EC - 2000/14/EC - 97/68/EC - 2004/26/EC</b>					
está em conformidade com as disposições das seguintes normas harmonizadas:	συμμορφούται με διατάξεις των ακόλουθων εναρμονισένων προτύπων:	aşağıdaki ilgili standartların şart ve koşullarına uygundur:	odpovídá ustanovením následujících harmonizovaných norem:	соответствует требованиям следующих гармонизированных норм:	jest zgodne z wymogami następujących zharmonizowanych norm:
<b>EN ISO 11806 - EN 55012</b>					

DECLARAÇÃO DE CONFORMIDADE	ΔΗΛΩΣΗ ΠΙΣΤΟΤΗΤΑΣ	UYGUNLUK BEYANI	ES PROHLÁŠENÍ O SHODĚ	ЗАЯВЛЕНИЕ О СООТВЕТСТВИИ	DEKLARACJA ZGODNOŚCI
Português	Ελληνικά	Türkçe	Česky	Русский	Polsky
está em conformidade com o modelo que obteve a certificação CE n.º	συμμορφούται με το μοντέλο που διαθέτει την πιστοποίηση CE αρ.	müteakip EC (Avrupa Birliği) sertifika numarasını almış modele göre uygunluk taşımaktadır	odpovídá modelu, který získal osvědčení EU č.	соответствует модели, на которую получена сертификация CE .№	jest zgodna z modelem, który otrzymał certyfikat CE nr
<b>Annex V - 2000/14/EC</b>					
Nível de potência acústica registado	Μετρημένη στάθμη ηχητικής ισχύος	Ölçülmüş ses gücü seviyesi	Naměřená hladina akustického výkonu	Измеренный уровень звуковой мощности	Poziom zmierzonej mocy akustycznej
<b>112.0 dB (A) (DS 3800 S - DS 3800 T) - 113.0 dB (A) (DS 4200 S - DS 4200 T)</b>					
Nível potencia acústica garantido	Εγγυημενη σταθμη ακουστικης ισχυος	Garanti edilen ses gücü seviyesi	Garantovaná hladina akustického výkonu	Допустимый уровень звукового давления	Moc akustyczna gwarantowana
<b>115.0 dB (A) (DS 3800 S - DS 3800 T) - 116.0 dB (A) (DS 4200 S - DS 4200 T)</b>					

Feito em / Κατασκευάζεται σε / Yapım yeri / Provedeno v / Сделано в / Wykonano w : Bagnolo in piano (RE) Italy - via Fermi, 4

Data / Ημερομηνία / Datum / Data / Дата: 15/04/2010

 **Emak**  
Fausto Bellamico - President

Documentação Técnica depositada em Sede Administrativa - Direcção Técnica.

Η τεχνική τεκμηρίωση διατίθεται στην έδρα της εταιρείας - Τεχνική διεύθυνση.

Teknik dokümanlar İdari Merkezde bulundurulmaktadır - Teknik Kılavuz.

Technická dokumentace uložena ve správním sídle společnosti - Technické vedení.

Техническая документация, хранящаяся в административном отделе - Техническое руководство.

Dokumentacja techniczna złożona w siedzibie administracyjnej - Dyrekcja techniczna.

## Tabela de manutenção

Tenha em consideração que os intervalos de manutenção seguintes aplicam-se apenas em caso de condições normais de funcionamento. Se o seu trabalho diário exigir mais tempo do que o funcionamento normal ou em caso de condições de corte difíceis, então os intervalos indicados devem ser encurtados conforme necessário		Antes de cada utilização	Todos os meses	Em caso de danos ou avaria	Conforme necessário	6 meses ou 50 horas	1 ano ou 100 horas
Máquina completa	Inspeccionar (fugas, fendas e desgaste)	x					
	Limpar no final do dia de trabalho	x					
Controlos (interruptor de ignição, alavanca de arranque, botão do acelerador, bloqueio do botão)	Verificar o funcionamento	x					
Depósito de combustível	Inspeccionar (fugas, fendas e desgaste)	x					
	Limpar					x	
Filtro de combustível e tubos	Inspeccionar		x				
	Limpar, substituir o elemento do filtro			x		x	
Acessórios de corte	Inspeccionar (danos, afiação e desgaste)	x					
	Verificar a tensão	x					
	Afiar			x	x		
Engrenagem cónica	Inspeccionar (danos, desgaste e nível de massa)		x		x		
Tambor da embraiagem	Inspeccionar (danos e desgaste)		x				
	Substituir			x	x		
Protecção dos acessórios de corte	Inspeccionar (danos e desgaste)	x					
	Substituir			x	x		
Todos os parafusos e porcas acessíveis (não os parafusos de regulação)	Inspeccionar	x					
	Apertar novamente		x				
Filtro de ar	Limpar	x			x		
	Substituir			x		x	
Aletas do cilindro	Limpar		x				
Aberturas do sistema de arranque	Limpar no final do dia de trabalho	x					
Cordão do motor de arranque	Inspeccionar (danos e desgaste)		x				
	Substituir			x			
Carburador	Verificar ralenti (o acessório de corte não deve rodar em ralenti)	x					
Vela de ignição	Verificar a folga do eléctrodo		x				
	Substituir			x		x	
Suportes de vibração	Inspeccionar (danos e desgaste)		x				
	Substituir junto do revendedor			x	x		
Parafusos e porcas do acessório de corte	Verificar se a porca de bloqueio do equipamento de corte está correctamente apertada	x					
Parafusos e porcas do acessório de corte	Verificar se todas as porcas e parafusos estão apertados	x					

## Πίνακας συντήρησης

Παρακαλούμε σημειώστε ότι τα παρακάτω διαστήματα συντήρησης εφαρμόζονται μόνο για κανονικές συνθήκες λειτουργίας. Εάν η καθημερινή σας εργασία απαιτεί λειτουργία μεγαλύτερη της κανονικής ή επικρατούν σκληρές συνθήκες κοπής, τότε τα προτεινόμενα διαστήματα θα πρέπει να συντομευτούν κατάλληλα		Πριν από κάθε χρήση	Μηνιαία	Εάν έχει βλάβη ή ελάττωμα	Όπως απαιτείται	6 μήνες ή 50 ώρες	1 χρόνο ή 100 ώρες
Ολόκληρο το μηχανήμα	Επιθεωρήστε (διαρροές, ρωγμές και φθορά)	x					
	Καθαρίστε μετά το τέλος της εργασίας της ημέρας	x					
Χειριστήρια (Διακόπτη ανάφλεξης, Μοχλός τσοκ, Λαβή γκαζιού, Μανδάλωση γκαζιού)	Ελέγξτε τη λειτουργία	x					
Δοχείο καυσίμου	Επιθεωρήστε (διαρροές, ρωγμές και φθορά)	x					
	Καθαρισμός					x	
Φίλτρο καυσίμου και σωλήνες	Επιθεωρήστε		x				
	Καθαρίστε, αντικαταστήστε το στοιχείο φίλτρου			x		x	
Εξαρτήματα κοπής	Επιθεωρήστε (διαρροές, ρωγμές και φθορά)	x					
	Ελέγξτε την τάνυση	x					
	Ακονίστε			x	x		
Κωνικός μειωτήρας	Επιθεωρήστε (ζημιά, φθορά και στάθμη γράσου)		x		x		
Τύμπανο συμπλέκτη	Επιθεωρήστε (ζημιά και φθορά)		x				
	Αντικαταστήστε			x		x	
Προστατευτικό κοπτικού εξαρτήματος	Επιθεωρήστε (ζημιά και φθορά)	x					
	Αντικαταστήστε			x	x		
Όλες οι προσβάσιμες βίδες και παξιμάδια (όχι ρυθμιστικές βίδες)	Επιθεωρήστε Σφιζτε ξανά	x	x				
Φίλτρο αέρα	Καθαρισμός	x			x		
	Αντικαταστήστε			x		x	
Πτερύγια κυλίνδρου	Καθαρισμός		x				
Ανοίγματα αερισμού συστήματος εκκίνησης	Καθαρίστε μετά το τέλος της εργασίας της ημέρας	x					
Σκοινί εκκίνησης	Επιθεωρήστε (ζημιά και φθορά)		x				
	Αντικαταστήστε			x			
Καρμπυρατέρ	Ελέγξτε ρελαντί (Το εξάρτημα κοπής δεν πρέπει να περιστρέφεται στο ρελαντί)	x					
Μπουζί	Ελέγξτε διάκενο ηλεκτροδίου		x				
	Αντικαταστήστε			x		x	
Παρεμβύσματα κραδασμών	Επιθεωρήστε (ζημιά και φθορά)		x				
	Αντικατάσταση από αντιπρόσωπο			x	x		
Βίδα και παξιμάδι κοπτικού εξαρτήματος	Ελέγξτε ότι τα παξιμάδια ασφάλισης του κοπτικού εξοπλισμού είναι σφιγμένα καλά	x					
Βίδα και παξιμάδι κοπτικού εξαρτήματος	Ελέγξτε ότι τα παξιμάδια και οι βίδες είναι σφιγμένα	x					

## Bakım Tablosu

Sadece normal işletim koşulları için lütfen aşağıdaki bakım aralıklarını takip etmeye önem veriniz. Eğer normal işleme göre daha uzun süre çalışmanız gerekiyorsa veya ağır kesme koşulları söz konusuysa, o halde önerilen aralıklar uygun şekilde kısaltılmalıdır		Her Kullanım Öncesi	Aylık	Hasarlı ya da Arızalıysa	Gerektiğinde	6 ay veya 50 saat	1 yıl veya 100 saat
Tüm Makine	Gözden Geçiriniz (Sızıntılar, Çatlaklar ve Aşınma)	x					
	Günlük İş Bitimi Sonrası Temizleyiniz	x					
Kontroller (Ateşleme Sivici, Takoz Kolu, Gaz Tetiği, Tetik Kiliti)	İşletimi Kontrol Ediniz	x					
Yakıt Tankı	Gözden Geçiriniz (Sızıntılar, Çatlaklar ve Aşınma)	x					
	Temizleyiniz						x
Yakıt filtresi ve boruları	Gözden Geçiriniz		x				
	Filtreyi Temizleyiniz, Değiştiriniz			x			x
Kesici Uçlar	Gözden Geçiriniz (Hasar, Keskinlik ve Aşınma)	x					
	Gerilimi Kontrol Ediniz	x					
	Bileyiniz			x	x		
Konik Dişli	Gözden Geçiriniz (Hasar, Aşınma ve Gres Seviyesi)		x		x		
Kavrama Tamburu	Gözden Geçiriniz (Hasar ve Aşınma)		x				
	Değiştiriniz			x		x	
Kesici Uç Korumucusu/Muhafazası	Gözden Geçiriniz (Hasar ve Aşınma)	x					
	Değiştiriniz			x	x		
Tüm Erişilebilir Vidalar ve Somunlar (Ayar Vidaları Hariç)	Gözden geçirin	x					
	Yeniden sıkıyınız		x				
Hava Filtresi	Temizleyiniz	x			x		
	Değiştiriniz			x			x
Silindir Kanatları	Temizleyiniz		x				
Çalıştırma (Startör) Sistemi Menfezleri	Günlük İş Bitimi Sonrası Temizleyiniz	x					
Çalıştırma İpi	Gözden Geçiriniz (Hasar ve Aşınma)		x				
	Değiştiriniz			x			
Karbüratör	Rölantiyi Kontrol Ediniz (Kesici uç, rölantide iken dönmemelidir)	x					
Buji	Elektrot Boşluğunu Kontrol Ediniz		x				
	Değiştiriniz			x			x
Titreşim Önleme Aparatları	Gözden Geçiriniz (Hasar ve Aşınma)		x				
	Satıcıya Değiştiriniz			x	x		
Kesici uç somunu ve vidaları	Kesme cihazının kilitleme somununun doğru şekilde sıkılmış olduğundan emin olunuz.	x					
Kesici uç somunu ve vidaları	Somun ve vidaların sıkılanmış olduğundan emin olunuz.	x					

## Tabulka údržby

Uvědomte si prosím, že následující intervaly údržby lze použít pouze pro normální provozní podmínky. Jestliže denně pracujete déle, než je obvyklé, nebo za drsných pracovních podmínek, potom je nutné navržené intervaly odpovídajícím způsobem zkrátit.		Před každým použitím	Každý měsíc	Při poškození nebo poruše	Podle potřeby	Po 6 měsících nebo 50 hod.	Jednou za rok nebo 100 hod.
Celý nástroj	Kontrola (průsak, prasknutí, opotřebení)	x					
	Vyčistěte po skončení denního provozu	x					
Ovladače (spínač zapalování, páčka sytiče, páčka plynu, aretace)	Zkontrolujte funkci	x					
Palivová nádrž	Kontrola (průsak, prasknutí, opotřebení)	x					
	Vyčistěte						x
Palivový filtr a vedení	Zkontrolujte		x				
	Vyčistěte, vyměňte filtr			x			x
Řezné nástroje	Zkontrolujte (poškození, ostrost a opotřebení)	x					
	Zkontrolujte napětí	x					
	Naostřete			x	x		
Kuželové soukolí	Zkontrolujte (poškození, opotřebení a hladina maziva)		x		x		
Buben spojky	Zkontrolujte (poškození a opotřebení)		x				
	Vyměňte			x		x	
Ochranný štít řezných nástrojů	Zkontrolujte (poškození a opotřebení)	x					
	Vyměňte			x	x		
Všechny přístupné šrouby a matice (ne seřizovací šrouby)	Zkontrolujte	x					
	Znovu utáhněte		x				
Vzduchový filtr	Vyčistěte	x			x		
	Vyměňte			x			x
Žebra válce	Vyčistěte		x				
Větrací otvory startéru	Vyčistěte po skončení denního provozu	x					
Startovací lanko	Zkontrolujte (poškození a opotřebení)		x				
	Vyměňte			x			
Karbürátor	Zkontrolujte volnoběh (řezný nástroj se nesmí při volnoběhu otáčet)	x					
Zapalovací svíčka	Zkontrolujte mezeru elektrody		x				
	Vyměňte			x			x
Antivibrační podložky	Zkontrolujte (poškození a opotřebení)		x				
	Nechte vyměnit prodejcem			x	x		
Matice a šrouby řezného nástroje	Zkontrolujte, zda je pojistná matice řezného nástroje správně utažená.	x					
Matice a šrouby řezného nástroje	Zkontrolujte, zda jsou matice a šrouby dotaženy	x					

## Таблица технического обслуживания

Пожалуйста, учтите, что следующие интервалы техобслуживания действительны только для нормальных условий работы. Если ваша ежедневная работа требует большего времени по сравнению с нормальной эксплуатацией, или при наличии тяжелых условий резки, то рекомендуемые интервалы должны быть уменьшены соответствующим образом		Перед каждым использованием	Ежемесячно	При повреждении или неисправности	При необходимости	6 месяцев или 50 часов	1 год или 100 часов
Машина целиком	Проверьте (на утечки, трещины и износ)	x					
	Прочистите по окончании рабочего дня	x					
Органы управления (Переключатель зажигания, Рычаг воздушной заслонки, Рычаг дросселя, Стопор дросселя)	Проверьте работоспособность	x					
Топливный бак	Проверьте (на утечки, трещины и износ)	x					
	Прочистите					x	
Топливный фильтр и трубопроводы	Проверьте		x				
	Прочистите, Замените фильтрующий элемент			x		x	
Режущие насадки	Проверьте (на повреждение и износ)	x					
	Проверьте натяжение	x					
	Заточите			x	x		
Коническая передача	Проверьте (на повреждение и износ, а также уровень смазки)		x		x		
Барабан муфты	Проверьте (на повреждение и износ)		x				
	Замените			x	x		
Защитный щиток режущей насадки	Проверьте (на повреждение и износ)	x					
	Замените			x	x		
Все доступные гайки и болты (кроме регулировочных винтов)	Проверьте	x					
	Вновь затяните		x				
Воздушный фильтр	Прочистите	x			x		
	Замените			x		x	
Ребра охлаждения цилиндра	Прочистите		x				
Вентиляционные отверстия блока стартера	Прочистите по окончании рабочего дня	x					
Шнур стартера	Проверьте (на повреждение и износ)		x				
	Замените			x			
Карбюратор	Проверьте на холостом ходу (режущая насадка не должна вращаться на холостом ходу)	x					
Свеча зажигания	Проверьте зазор между электродами.		x				
	Замените			x		x	
Антивибрационные опоры	Проверьте (на повреждение и износ)		x				
	Обратитесь к дилеру для замены			x	x		
Винты и гайка для крепления режущей насадки	Убедитесь, что блокировочная гайка крепления режущей насадки правильно затянута.	x					
Винты и гайка для крепления режущей насадки	Убедитесь, что гайки и болты плотно затянуты	x					

## Tabela konserwacji

Należy pamiętać, że następujące okresy konserwacyjne dotyczą tylko normalnych warunków roboczych. Jeśli codzienna praca wymaga eksploatacji dłuższej niż normalna lub pracy w surowych warunkach przycinania, sugerowane okresy konserwacyjne należy odpowiednio skrócić.		Przed każdym użyciem	Co miesiąc	W przypadku uszkodzenia lub awarii	W zależności od potrzeb	6 miesięcy lub 50 godzin	1 rok lub 100 godzin
Całe urządzenie	Sprawdź (wycieki, pęknięcia i zużycie)	x					
	Oczyść po zakończeniu dnia pracy	x					
Elementy sterujące (włącznik zapłonu, dźwignia ssania, dźwignia gazu, blokada dźwigni gazu)	Sprawdź działanie	x					
Zbiornik paliwa	Sprawdź (wycieki, pęknięcia i zużycie)	x					
	Oczyść					x	
Filtr paliwa i przewody	Sprawdź		x				
	Oczyść, wymień wkład filtra			x		x	
Przystawki tnące	Sprawdź (uszkodzenia, ostrość i zużycie)	x					
	Sprawdź naprężenie	x					
	Naostrz			x	x		
Przekładnia stożkowa	Sprawdź (uszkodzenia, zużycie i poziom środków smarnych)		x		x		
Bęben sprzęgła	Sprawdź (uszkodzenia i zużycie)		x				
	Wymień			x		x	
Osłona przystawek tnących	Sprawdź (uszkodzenia i zużycie)	x					
	Wymień			x	x		
Wszystkie dostępne śruby i nakrętki (ale nie śruby regulacyjne)	Sprawdź	x					
	Dokręć		x				
Filtr powietrza	Oczyść	x			x		
	Wymień			x		x	
Żebra cylindra	Oczyść		x				
Otwory wentylacyjne systemu rozruchu	Oczyść po zakończeniu dnia pracy	x					
Linka rozrusznika	Sprawdź (uszkodzenia i zużycie)		x				
	Wymień			x			
Gaźnik	Sprawdź bieg jałowy (przystawka tnąca nie może się poruszać)	x					
Świeca	Sprawdź przerwę międzyelektrodową		x				
	Wymień			x		x	
Zawieszenie przeciwwibracyjne	Sprawdź (uszkodzenia i zużycie)		x				
	Wymiana przez dealera			x	x		
Nakrętki i śrubki przystawki tnącej	Sprawdź, czy przeciwnakrętka narzędzia tnącego jest właściwie dokręcona	x					
Nakrętki i śrubki przystawki tnącej	Sprawdź, czy nakrętki i śruby są dokręcone	x					

## RESOLUÇÃO DE PROBLEMAS



**ATENÇÃO:** parar sempre a unidade e desligar a vela antes de efectuar todos os testes correctivos recomendados na tabela abaixo, excepto se for necessário o funcionamento da unidade.

Quando forem verificadas todas as possíveis causas e o problema não for resolvido, consultar um Centro de Assistência Autorizado. Caso se verifique um problema que não esteja listado nesta tabela, consultar um Centro de Assistência Autorizado.

PROBLEMA	CAUSAS POSSÍVEIS	SOLUÇÃO
O motor não arranca ou desliga-se passados poucos segundos do arranque. <b>(Assegure-se que o interruptor está na posição "I")</b>	<ol style="list-style-type: none"> <li>1. Não faz faísca</li> <li>2. Motor afogado</li> </ol>	<ol style="list-style-type: none"> <li>1. Verificar a faísca da vela. Se não existir faísca, repetir o teste com uma vela nova (BPMR7A).</li> <li>2. Seguir o procedimento da pág. 104. Se o motor ainda não arrancar, repetir o procedimento com uma vela nova.</li> </ol>
O motor arranca, mas não acelera correctamente ou não funciona correctamente a velocidade elevada.	O carburador deve ser regulado.	Contactar um Centro de Assistência Autorizado para afinar o carburador.
O motor não atinge a velocidade plena e/o emite fumo excessivo.	<ol style="list-style-type: none"> <li>1. Verificar a mistura de óleo/gasolina.</li> <li>2. Filtro de ar sujo.</li> <li>3. O carburador deve ser regulado.</li> </ol>	<ol style="list-style-type: none"> <li>1. Utilizar gasolina fresca e um óleo adequado para motores a 2 tempos.</li> <li>2. Limpar; ver as instruções no capítulo Manutenção do filtro de ar.</li> <li>3. Contactar um Centro de Assistência Autorizado para regular o carburador.</li> </ol>
O motor arranca, roda e acelera, mas não mantém o mínimo.	O carburador deve ser regulado.	Regular o parafuso de mínimo "T" (Fig. 101, pag. 132) no sentido dos ponteiros do relógio para aumentar a velocidade; ver o capítulo Manutenção do carburador.
O motor arranca e funciona, mas a ferramenta de corte não roda <b>ATENÇÃO: Nunca toque no dispositivo de corte com o motor a trabalhar.</b>	1. Embraiagem, par cónico ou eixo de transmissão danificado	1. Embraiagem e/ou pinhão danificados

## ΑΝΤΙΜΕΤΩΠΙΣΗ ΠΡΟΒΛΗΜΑΤΩΝ



**ΠΡΟΣΟΧΗ:** Σβήνετε πάντα το μηχάνημα και αποσυνδέετε το μπουζί πριν από την εκτέλεση όλων των συνιστώμενων διορθωτικών ελέγχων που αναφέρονται στον παρακάτω πίνακα, εκτός εάν το μηχάνημα πρέπει να λειτουργεί.

Εάν διερευνηθούν όλες οι πιθανές αιτίες και το πρόβλημα παραμένει, επικοινωνήστε με το εξουσιοδοτημένο κέντρο τεχνικής υποστήριξης. Εάν εμφανιστεί κάποιο πρόβλημα που δεν αναφέρεται στον πίνακα αυτό, επικοινωνήστε με το εξουσιοδοτημένο κέντρο τεχνικής υποστήριξης.

ΠΡΟΒΛΗΜΑ	ΠΙΘΑΝΕΣ ΑΙΤΙΕΣ	ΛΥΣΗ
O κινητήρας δεν παίρνει μπροστά ή σβήνει λίγα μόλις δευτερόλεπτα μετά την εκκίνηση. <b>(Βεβαιωθείτε ότι ο διακόπτης βρίσκεται στη θέση "I")</b>	<ol style="list-style-type: none"> <li>1. Δεν υπάρχει σπινθήρας</li> <li>2. Μπουκωμένος κινητήρας</li> </ol>	<ol style="list-style-type: none"> <li>1. Ελέγξτε το σπινθήρα του μπουζί. Εάν δεν υπάρχει σπινθήρας, επαναλάβετε τον έλεγχο με ένα καινούριο μπουζί (BPMR7A).</li> <li>2. Ακολουθήστε τη διαδικασία στη σελ. 104. Εάν ο κινητήρας δεν παίρνει και πάλι μπροστά, επαναλάβετε τη διαδικασία με ένα καινούριο μπουζί.</li> </ol>
O κινητήρας παίρνει μπροστά, αλλά δεν επιταχύνει σωστά ή δεν λειτουργεί σωστά σε υψηλή ταχύτητα.	Πρέπει να ρυθμιστεί το καρμπρατέρ.	Επικοινωνήστε με το εξουσιοδοτημένο κέντρο τεχνικής υποστήριξης για τη ρύθμιση του μπουζί.
O κινητήρας δεν μπορεί να φτάσει στη μέγιστη ταχύτητα ή/και εκπέμπει υπερβολικό καπνό.	<ol style="list-style-type: none"> <li>1. Ελέγξτε το μείγμα λαδιού / βενζίνης.</li> <li>2. Ακαθαρσίες στο φίλτρο αέρα.</li> <li>3. Πρέπει να ρυθμιστεί το καρμπρατέρ.</li> </ol>	<ol style="list-style-type: none"> <li>1. Χρησιμοποιείτε φρέσκια βενζίνη και κατάλληλο λάδι για δίχρονους κινητήρες.</li> <li>2. Καθαρίστε το φίλτρο. Ανατρέξτε στις οδηγίες του κεφαλαίου «Συντήρηση φίλτρου αέρα».</li> <li>3. Επικοινωνήστε με το εξουσιοδοτημένο κέντρο τεχνικής υποστήριξης για τη ρύθμιση του μπουζί.</li> </ol>
O κινητήρας παίρνει μπροστά, γυρίζει και επιταχύνει, αλλά δεν μπορεί να παραμείνει στο ρελαντί.	Πρέπει να ρυθμιστεί το καρμπρατέρ.	Ρυθμίστε τη βίδα του ρελαντί "T" (εικ. 101, σελ. 132) δεξιόστροφα για αύξηση της ταχύτητας. Ανατρέξτε στο κεφάλαιο «Συντήρηση καρμπρατέρ».
O κινητήρας παίρνει μπροστά και λειτουργεί, αλλά το εργαλείο κοπής δεν περιστρέφεται <b>ΠΡΟΣΟΧΗ: Μην αγγίζετε ποτέ το εξάρτημα κοπής όταν ο κινητήρας λειτουργεί.</b>	1. Φθαρμένος συμπλέκτης, κωνικό ζεύγος ή άξονας μετάδοσης	1. Αντικαταστήστε το εξάρτημα, εάν απαιτείται. Επικοινωνήστε με ένα εξουσιοδοτημένο κέντρο τεχνικής υποστήριξης

## PROBLEM GİDERME



**DİKKAT:** ünitenin çalıştırılmasının istenilmesi haricinde, aşağıdaki tabloda önerilen tüm düzeltici testleri gerçekleştirmeden önce daima üniteyi durdurunuz ve bujinin bağlantısını kesiniz.

Olası tüm sebepler kontrol edildikten sonra halen problemin giderilememesi halinde, bir Yetkili Servise danışınız. Bu tablodaki listelenenlerden farklı bir problemin tespit edilmesi halinde, bir Yetkili Servise danışınız.

PROBLEM	OLASI SEBEPLER	ÇÖZÜM
Motor çalışmıyor veya çalıştıktan birkaç saniye sonra kapanıyor. (Çalıştırma düğmesinin "I" konumunda olduğundan emin olunuz)	<ol style="list-style-type: none"> <li>1. Kıvılcım yoktur</li> <li>2. Motor boğulmuştur</li> </ol>	<ol style="list-style-type: none"> <li>1. Bujinin kıvılcımını kontrol ediniz. Kıvılcım yoksa, testi yeni bir buji ile tekrarlayınız (BPMR7A).</li> <li>2. Sayfa 104'deki prosedürü uygulayınız. Eğer motor hala çalışmıyorsa, prosedürü yeni bir bujiyle tekrarlayınız.</li> </ol>
Motor çalışmaya başlıyor fakat düzgün şekilde hızlanmıyor veya yüksek hızda düzgün çalışmıyor.	Karbüratörün ayarlanması gerekiyordur.	Karbüratörü ayarlamak için bir Yetkili Servis ile temas kurunuz.
Motor tam hıza ulaşmıyor ve /veya aşırı miktarda duman çıkıyor.	<ol style="list-style-type: none"> <li>1. Yağ / benzin karışımını kontrol ediniz.</li> <li>2. Hava filtresi kirlidir.</li> <li>3. Karbüratörün ayarlanması gerekiyordur.</li> </ol>	<ol style="list-style-type: none"> <li>1. Taze benzin ve un 2 devirli motorlar için uygun bir yağ kullanınız.</li> <li>2. Temizleyiniz; Bakım - hava filtresi bölümündeki talimatları okuyunuz.</li> <li>3. Karbüratörü ayarlamak için bir Yetkili Servis ile temas kurunuz.</li> </ol>
Motor çalışıyor, dönüyor ve hızlanıyor fakat rölantiye girmiyor.	Karbüratörün ayarlanması gerekiyordur.	Hızı arttırmak için rölantin "T" vidasını (Şekil 101, Sayfa 132) saat yönünde ayarlayınız; Bakım - karbüratör bölümüne bakınız.
Motor marş basıyor ve çalışıyor, ancak kesme aleti dönmüyor	<ol style="list-style-type: none"> <li>1. Kavrama, eğimli tahrik mekanizması veya transmisyon şaftı hasarlı</li> </ol>	<ol style="list-style-type: none"> <li>1. Gerektiği takdirde değiştiriniz; Bir Yetkili Servis ile temas kurunuz</li> </ol>



**DİKKAT:** Motor çalışırken asla kesme aygıtına dokunmayınız.

## ŘEŠENÍ PROBLÉMU



**POZOR:** jednotku vždy vypněte a odpojte zapalovací svíčku, než začnete provádět kontroly doporučené v tabulce, mimo případy, kdy se vyžaduje jednotka v činnosti.

Když byly zkontrolovány všechny možné příčiny a problém nebyl vyřešen, spojte se s autorizovaným servisním střediskem. Když zjistíte problém, který nebyl uveden v tabulce, spojte se s autorizovaným servisním střediskem.

PROBLÉM	MOŽNÉ PŘÍČINY	ŘEŠENÍ
Motor nelze nastartovat nebo zhasne několik sekund po nastartování. (Ujistěte se, že přepínač je v poloze "I")	<ol style="list-style-type: none"> <li>1. Svíčka nedává jiskru</li> <li>2. Motor je přehlcený</li> </ol>	<ol style="list-style-type: none"> <li>1. Zkontrolujte jiskru svíčky. Pokud svíčka nedává jiskru, opakujte test s novou svíčkou (BPMR7A).</li> <li>2. Postupujte podle popisu na str.105. Pokud se motor stále nerozjede, opakujte postup s novou svíčkou.</li> </ol>
Motor se rozjede, ale řádně nezvyšuje otáčky nebo při vysokých otáčkách nepracuje správně.	Karbürátor se musí seřídít.	Spojte se s autorizovaným servisním střediskem pro seřízení karbürátoru.
Motor nedosáhne plných otáček a/nebo příliš kouří.	<ol style="list-style-type: none"> <li>1. Zkontrolujte směs oleje s benzínem.</li> <li>2. Znečištěný vzduchový filtr.</li> <li>3. Karbürátor se musí seřídít.</li> </ol>	<ol style="list-style-type: none"> <li>1. Použijte nový benzin a olej vhodný pro dvoutaktní motory.</li> <li>2. Vyčistěte; viz pokyny v kapitole Údržba vzduchového filtru.</li> <li>3. Spojte se s autorizovaným servisním střediskem pro seřízení karbürátoru.</li> </ol>
Motor nastartuje, funguje a zrychluje, ale nedrží si volnoběžné otáčky.	Karbürátor se musí seřídít.	Seřídte šroub volnoběhu "T" (obr.101, str.132) ve směru hodinových ručiček pro zvýšení otáček; viz kapitola Údržba karbürátoru.
Motor se spustí a pracuje, ale řezací nástroj se netočí	<ol style="list-style-type: none"> <li>1. Spojka, kuželová spojka nebo hnací hřídel jsou poškozené</li> </ol>	<ol style="list-style-type: none"> <li>1. V případě potřeby vyměňte; spojte se s autorizovaným servisním střediskem</li> </ol>



**POZOR:** Když je motor v činnosti, nikdy se nedotýkejte řezných nástrojů.



## ПОИСК И УСТРАНЕНИЕ НЕИСПРАВНОСТЕЙ



**ВНИМАНИЕ!** Всегда останавливайте машину и отсоединяйте свечу перед тем, как приступать к выполнению всех операций, указанных в нижеприведенной таблице, за исключением тех случаев, когда для их выполнения необходимо функционирование машины.

Если после выполнения всех проверок неисправность остается, обратитесь в авторизованный сервисный центр. В случае появления неисправности, не указанной в этой таблице, обратитесь в авторизованный сервисный центр.

НЕИСПРАВНОСТЬ	ВОЗМОЖНЫЕ ПРИЧИНЫ	СПОСОБ УСТРАНЕНИЯ
Двигатель не запускается или глохнет через несколько секунд после запуска. <b>(Убедитесь в том, что переключатель установлен в положение "I")</b>	<ol style="list-style-type: none"> <li>Нет искры</li> <li>Двигатель "залит" топливом</li> </ol>	<ol style="list-style-type: none"> <li>Проверьте иску свечи. При отсутствии искры повторите проверку с новой свечой (BPMR7A).</li> <li>Выполните процедуру, описанную на стр.105. Если двигатель все еще не зажигается, повторите эту процедуру с новой свечой.</li> </ol>
Двигатель запускается, но не развивает нужные обороты или неверно работает на большой скорости.	Карбюратор подлежит регулировке.	Обратитесь в авторизованный сервисный центр для выполнения регулировки карбюратора.
Двигатель не набирает полную скорость и/или сильно дымит.	<ol style="list-style-type: none"> <li>Проверьте бензино-масляную смесь.</li> <li>Засорен воздушный фильтр.</li> <li>Карбюратор подлежит регулировке.</li> </ol>	<ol style="list-style-type: none"> <li>Используйте свежий бензин и специальное масло для 2-тактных двигателей.</li> <li>Прочистите; см. указания, приведенные в главе "Техобслуживание воздушного фильтра".</li> <li>Обратитесь в авторизованный сервисный центр для выполнения регулировки карбюратора.</li> </ol>
Двигатель запускается, вращается, но не держит обороты на холостом ходу.	Карбюратор подлежит регулировке.	Отрегулируйте положение регулировочного винта холостого хода "T" (Рис.101, стр.132), поворачивая его по часовой стрелке для увеличения скорости; см. главу "Техобслуживание карбюратора".
Двигатель запускается и работает, но устройство резки не вращается	<ol style="list-style-type: none"> <li>Неисправность муфты сцепления, конической пары или трансмиссионного вала</li> </ol>	<ol style="list-style-type: none"> <li>Замените их в случае необходимости; свяжитесь с уполномоченным центром технической поддержки</li> </ol>



**ВНИМАНИЕ:** Ни в коем случае не касайтесь режущего узла при работающем двигателе.

## ROZWIĄZYWANIE PROBLEMÓW



**UWAGA:** przed wykonaniem wszystkich zalecanych w poniższej tabeli czynności należy zawsze wyłączyć urządzenie i odłączyć świecę zapłonową, z wyjątkiem napraw wymagających działania urządzenia.

Po sprawdzeniu wszystkich możliwych przyczyn, jeśli problem nie został rozwiązany, należy zwrócić się do Autoryzowanego Serwisu. Jeśli pojawi się usterka nie wymieniona w tabeli, należy zwrócić się do Autoryzowanego Serwisu.

PROBLEM	MOŻLIWE PRZYCZYNY	ROZWIĄZANIE
Silnik nie rusza lub wyłącza się po kilku sekundach od uruchomienia. <b>(Upewnić się, że wyłącznik znajduje się w położeniu "I")</b>	<ol style="list-style-type: none"> <li>Brak iskry zapłonowej</li> <li>Silnik jest zalany</li> </ol>	<ol style="list-style-type: none"> <li>Sprawdzić iskrę świecy zapłonowej. Jeśli brak jest iskry, powtórzyć test z nową świecą (BPMR7A).</li> <li>Wykonać procedurę zestr. 105. Jeśli silnik nadal nie rusza, powtórzyć procedurę z nową świecą.</li> </ol>
Silnik rusza, ale nie przyspiesza w prawidłowy sposób lub nie działa prawidłowo przy dużej prędkości.	Należy wyregulować gaźnik.	Zwrócić się do Autoryzowanego Serwisu w celu regulacji gaźnika.
Silnik nie osiąga pełnej prędkości i/lub wytwarza nadmierną ilość dymu.	<ol style="list-style-type: none"> <li>Sprawdzić mieszankę oleju z benzyną.</li> <li>Zanieczyszczony filtr powietrza.</li> <li>Należy wyregulować gaźnik.</li> </ol>	<ol style="list-style-type: none"> <li>Stosować świeżą benzynę i olej odpowiedni do silników dwusuwowych.</li> <li>Wyczyścić; zobacz instrukcje w rozdziale Konserwacja filtra powietrza.</li> <li>Zwrócić się do Autoryzowanego Serwisu w celu regulacji gaźnika.</li> </ol>
Silnik uruchamia się, pracuje i przyspiesza, ale nie przechodzi na bieg jałowy.	Należy wyregulować gaźnik.	Wyregulować śrubę biegu jałowego "T" (Rys. 101, str. 132) w kierunku zgodnym z ruchem wskazówek zegara, aby zwiększyć prędkość; zobacz rozdział Konserwacja gaźnika.
Silnik uruchamia się i działa, ale narzędzie tnące nie obraca się	<ol style="list-style-type: none"> <li>Uszkodzone sprzęgło, przekładnia stożkowa lub wał napędowy.</li> </ol>	<ol style="list-style-type: none"> <li>W razie potrzeby wymienić je; Skontaktować się z autoryzowanym serwisem</li> </ol>



**UWAGA:** Nie dotykać nigdy mechanizmu tnącego, gdy silnik pracuje.

Português	Ελληνικά	Türkçe								
<b>CERTIFICADO DE GARANTIA</b>	<b>ΕΓΓΥΗΣΗ</b>	<b>GARANTİ SERTİFİKASI</b>								
<p>Este aparelho foi projectado e fabricado em conformidade com os critérios mais avançados da tecnologia actual. A empresa fabricante oferece uma garantia sobre os seus produtos de 24 meses, a partir da data de aquisição para utilização privada e actividades de tempos livres. A garantia é limitada a 12 meses no caso de uso profissional.</p> <p><b>Condições gerais de garantia</b></p> <ol style="list-style-type: none"> <li>A garantia inicia a partir do momento de compra. O fabricante, mediante a rede de assistência técnica, substituirá gratuitamente os defeitos causados pela não conformidade do material, processo de fabrico e produção. A garantia não anula os direitos legais previstos pelo Código civil contra as consequências derivadas de defeitos ou vícios do aparelho.</li> <li>O pessoal técnico intervirá o mais rápido possível compativelmente com as próprias exigências de organização.</li> <li><b>Para requerer a assistência durante o período de garantia, é preciso exibir ao pessoal autorizado o certificado de garantia abaixo ilustrado preenchido plenamente, carimbado pelo revendedor e a respectiva factura ou recibo, qual comprovante da data de compra.</b></li> <li>A garantia decai nos seguintes casos: <ul style="list-style-type: none"> <li>- Falta evidente de manutenção;</li> <li>- Utilização imprópria do produto ou alterações do mesmo;</li> <li>- Utilização de lubrificantes ou combustíveis impróprios;</li> <li>- Utilização de sobresselentes ou acessórios não originais;</li> <li>- Intervenções efectuadas por pessoal não autorizado;</li> </ul> </li> <li>O fabricante exclui do período de garantia os materiais de consumo e os órgãos sujeitos ao desgaste normal derivado da utilização do aparelho.</li> <li>A garantia exclui as intervenções de actualização e de melhorias do aparelho.</li> <li>A garantia não inclui pôr em ponto o aparelho bem como as intervenções de manutenção eventualmente necessárias durante o período de garantia.</li> <li>Eventuais danos derivados do transporte devem ser assinalados imediatamente ao transportador; a inobservância, acarreta no decaimento da garantia.</li> <li>Para os motores de outras marcas (Briggs &amp; Stratton, Tecumseh, Kawasaki, Honda, etc.) montados nos nossos aparelhos, vale a garantia conferida pelos respectivos fabricantes.</li> <li>A garantia não inclui eventuais danos, directos ou indirectos causados a pessoas ou bens materiais derivados da inutilização da máquina por ruptura ou da suspensão obrigada da sua utilização.</li> </ol>	<p>Αυτό το μηχάνημα έχει σχεδιαστεί και κατασκευαστεί με τις πιο μοντέρνες τεχνικές παραγωγής. Η κατασκευάστρια Εταιρία εγγυάται για τα προϊόντα της για μια περίοδο 24 μηνών από την ημερομηνία αγοράς, για ιδιωτική και ερασιτεχνική χρήση. Η εγγύηση περιορίζεται στους 12 μήνες στην περίπτωση επαγγελματικής χρήσης.</p> <p><b>Γενικοί όροι της εγγύησης</b></p> <ol style="list-style-type: none"> <li>Η ισχύς της εγγύησης αρχίζει από την ημερομηνία αγοράς. Ο κατασκευαστής μέσω του δικτύου πώλησης και τεχνικής εξυπηρέτησης αντικαθιστά δωρεάν τα ελαττωματικά εξαρτήματα που οφείλονται σε υλικό, επεξεργασία και παραγωγή. Η εγγύηση δεν στερεί στον αγοραστή τα νομικά δικαιώματα που προβλέπονται από τον αστικό κώδικα όσον αφορά τις επιπτώσεις των ατελειών ή των ελαττωμάτων που προκλήθηκαν από το αγορασμένο προϊόν.</li> <li>Το τεχνικό προσωπικό θα επέμβει το συντομότερο δυνατό μέσα στα χρονικά όρια που επιτρέπουν οι οργανωτικές απαιτήσεις.</li> <li><b>Για τεχνική υποστήριξη κατά την περίοδο εγγύησης είναι απαραίτητο να επιδείξετε στο εξουσιοδοτημένο προσωπικό το παρακάτω πιστοποιητικό εγγύησης σφραγισμένο από το κατάστημα πώλησης, πλήρως συμπληρωμένο και να συνοδεύεται από τιμολόγιο αγοράς ή νόμιμη απόδειξη που να αποδεικνύει την ημερομηνία αγοράς.</b></li> <li>Η εγγύηση πάει να ισχύει σε περίπτωση: <ul style="list-style-type: none"> <li>- Έμφανους απουσίας συντήρησης.</li> <li>- Λανθασμένης χρήσης του προϊόντος ή επεμβάσεων.</li> <li>- Ακατάλληλων λιπαντικών ή καυσίμου.</li> <li>- Χρήσης μη γνήσιων ανταλλακτικών ή αξεσουάρ.</li> <li>- Επεμβάσεων που έγιναν από μη εξουσιοδοτημένο προσωπικό.</li> </ul> </li> <li>Ο κατασκευαστής δεν καλύπτει με την εγγύηση τα αναλώσιμα υλικά και τα εξαρτήματα που υπόκεινται φυσιολογική φθορά κατά τη λειτουργία.</li> <li>Η εγγύηση αποκλείει τις επεμβάσεις ενημέρωσης και βελτίωσης του προϊόντος.</li> <li>Η εγγύηση δεν καλύπτει τη ρύθμιση και τις επεμβάσεις συντήρησης που μπορεί να λάβουν χώρα κατά την περίοδο εγγύησης.</li> <li>Ενδεχόμενες ζημιές που προκλήθηκαν κατά τη μεταφορά πρέπει να αναφερθούν αμέσως στο μεταφορέα διαφορετικά πάει η ισχύς της εγγύησης.</li> <li>Για τους κινητήρες άλλων κατασκευαστών (Briggs &amp; Stratton, Tecumseh, Kawasaki, Honda, κλπ.) που είναι εγκατεστημένοι στα μηχανήματά μας, ισχύει η εγγύηση που χορηγείται από τον κατασκευαστή του κινητήρα.</li> <li>Η εγγύηση δεν καλύπτει ενδεχόμενες ζημιές, άμεσες ή έμμεσες, που θα προκληθούν σε άτομα ή αντικείμενα από βλάβες του μηχανήματος ή παρατεταμένη εξαναγκασμένη διακοπή στη χρήση αυτού.</li> </ol>	<p>Malın bütün parçaları dâhil olmak üzere tamamının iki yıl süre ile firmamızın garantisi kapsamındadır. Tüketicinin bu belgede belirtilen taleplerine karşı satıcı, bayii, acente, imalatçı- üretici ve ithalatçı müteselsilen sorumludurlar. Garanti süresi; malın tüketiciye teslim tarihinden itibaren başlar ve iki yıldır. Malın arızalanması durumunda, tamirde geçen süre garanti süresine eklenir. Malın tamir süresi en fazla 30 iş günüdür. Garanti uygulaması sırasında değiştirilen malın garanti süresi, satın alınan malın kalan garanti süresi ile sınırlıdır. Tüketicinin malı kullanma kılavuzunda yer alan hususlara aykırı kullanmasından kaynaklanan arızalar hakkında garanti uygulanmaz.</p> <p><b>MALIN GARANTİ SÜRESİ SATIN ALMA TARİHİNDEN İTİBAREN "24 AY" DIR.</b></p> <p><b>MALIN KULLANIM ÖMRÜ SATIN ALMA TARİHİNDEN İTİBAREN "10 YIL" DIR.</b></p> <p>Satın almış olduğunuz bu ürünün ithalatçısı "SEMAK MAKİNA TİC. VE SAN. LTD. ŞTİ." yedek parçaların bulunabilirliğini, malın kullanım süresi olan "10 yıl" süresince sağlama garantisi vermiştir.</p> <p>Makinanın kullanım kılavuzunda belirtilen uyarı ve önemlere uygun kullanım gereklidir.</p> <p>Tamir ve/veya bakım için yetkili servislere başvurunuz.</p>								
<p>MODELO - MONTEALO</p> <p>SERIAL No - ΔΙΑΔΟΧΙΚΟΣ ΑΡΙΘΜΟΣ</p> <p>COMPRADOR - ΑΓΟΡΑΣΜΕΝΟ ΑΠΟ ΤΟΝ ΚΥΡΙΟ</p>	<p>DATA - ΗΜΕΡΟΜΗΝΙΑ</p> <p>DISTRIBUIDOR - ΚΑΤΑΣΤΗΜΑ ΠΩΛΗΣΗΣ</p>	<p><b>ÜRETİCİ FİRMANIN</b></p> <p>ÜNVANI : EMAK S.P.A  ADRESİ: Via E. Fermi, 4 - 42011 Bagnolo in Piano (Reggio Emilia) ITALYA  TEL/FAX: +390522951555  WEB: www.emak.it  E-mail: info@emak.it</p> <p><b>İTHALATÇI FİRMANIN</b></p> <p>ÜNVANI : SEMAK MAKİNA TİC. VE SAN. LTD. ŞTİ.  MERKEZ ADRESİ: ALTAYÇESME MAH. YASEMİN SOK. NO:19 34843 MALTEPE-İSTANBUL/TURKİYE  TEL/FAX: 02164429325  WEB: www.semak.com.tr  E-mail: info@semak.com.tr</p> <p><b>SERVİS İSTASYONUNUN</b></p> <table border="1"> <thead> <tr> <th>ÜNVANI</th> <th>ADRESİ</th> <th>YETKİLİSİ</th> <th>TEL/FAX</th> </tr> </thead> <tbody> <tr> <td>SEMAK MAKİNA TİC. VE SAN. LTD. ŞTİ.</td> <td>ALTAYÇESME MAH. YASEMİN SOK. NO:19 34843 MALTEPE / İSTANBUL - TÜRKİYE</td> <td>SELİM KELEŞ</td> <td>0216 4429325</td> </tr> </tbody> </table>	ÜNVANI	ADRESİ	YETKİLİSİ	TEL/FAX	SEMAK MAKİNA TİC. VE SAN. LTD. ŞTİ.	ALTAYÇESME MAH. YASEMİN SOK. NO:19 34843 MALTEPE / İSTANBUL - TÜRKİYE	SELİM KELEŞ	0216 4429325
ÜNVANI	ADRESİ	YETKİLİSİ	TEL/FAX							
SEMAK MAKİNA TİC. VE SAN. LTD. ŞTİ.	ALTAYÇESME MAH. YASEMİN SOK. NO:19 34843 MALTEPE / İSTANBUL - TÜRKİYE	SELİM KELEŞ	0216 4429325							
<p>Não enviar! Anexe apenas em caso de pedido de assistência técnica.  Μην το στείλετε! Επισυνάπτεται μόνο σε περίπτωση αίτησης τεχνικής εγγύησης.</p>										

## ZÁRUKA A SERVIS

## ГАРАНТИЙНЫЙ СЕРТИФИКАТ

## KARTA GWARANCYJNA

Tento stroj byl navržen a vyroben pomocí nejmodernější výrobní techniky. V případě soukromého použití nebo pro hobby poskytuje výrobce záruku na své výrobky v trvání 24 měsíců od data zakoupení. V případě profesionálního používání je záruka omezena na 12 měsíců.

## Všeobecné záruční podmínky

- Záruka začne platit ode dne zakoupení výrobku. Výrobce poskytuje zdarma prostřednictvím své prodejní a servisní sítě výměnu vadných dílů, jejichž závady byly způsobeny materiálem, zpracováním a výrobou. Záruka nezabývá kupujícího zákonných práv podle občanského zákoníku v souvislosti s důsledky vad nebo poruch způsobených prodanou věcí.
- Pracovníci servisu poskytnou své služby co možná nejdříve podle svých organizačních možností.
- V případě žádosti o opravu v rámci záruky je nutné předložit oprávněným pracovníkům zde níže uvedený záruční list orazítkováný prodejcem, vyplněný ve všech částech a doplněný prodejním fakturou nebo řádným pokladním blokem opatřeným datem prodeje.**
- Záruka propadá v případě:
  - zjevného zanedbání údržby,
  - nesprávného použití výrobku nebo poškození,
  - použití nevhodných mazadel nebo paliv,
  - použití jiných než originálních náhradních dílů nebo doplňků,
  - zásahů neoprávněných pracovníků.
- Výrobce vylučuje ze záruky materiály, které se opotřebovávají, a součásti vystavené normálnímu funkčnímu opotřebení.
- Záruka vylučuje modernizační a vylepšovací zásahy na výrobku.
- Záruka nezahrnuje seřízení a údržbu, které jsou případně prováděny v záručním období.
- Případná poškození při přepravě je nutné ihned oznámit dopravci, jinak hrozí nebezpečí propadnutí záruky.
- V případě motorů jiných značek (Briggs & Stratton, Tecumseh, Kawasaki, Honda apod.) namontovaných na našich strojích platí záruka poskytnutá výrobcem těchto motorů.
- Záruka nezahrnuje případná poškození, přímá nebo nepřímá, způsobená lidem nebo věcem poruchou stroje, nebo v důsledku nuceného prodlouženého přerušení v používání tohoto stroje.

Настоящая машина была разработана и изготовлена использованием наиболее современных технологических процессов. Фирма-изготовитель дает гарантию на свои изделия в течение 24 месяцев со дня покупки при условии, что они применяются для личного и непрофессионального пользования. В случае профессионального использования гарантия действует в течение 12 месяцев.

## Общие гарантийные условия

- Гарантия вступает в силу со дня покупки машины. Изготовитель, через его торговую сеть и центры сервисного обслуживания, обеспечивает безвозмездную замену дефектных частей в результате некачественных материалов, обработки и изготовления. Гарантия не лишает покупателя предусмотренных гражданским кодексом правами в отношении последствия дефектов или пороков проданного товара.
- Фирма, в пределах организационных надобностей, обеспечит оказание помощи техническим персоналом в возможно кратчайший срок.
- При оформлении запроса на оказание гарантийной технической помощи предъявить уполномоченному персоналу надлежащим образом заполненное и заштампованное продавцом нижеприведенное гарантийное обязательство, приложив к нему счет-фактуру или кассовый чек, подтверждающие дату приобретения.
- Гарантия теряет силу в следующих случаях:
  - явное невыполнение технического обслуживания;
  - неправильное использование товара или нарушение его конструкции;
  - использование ненадлежащих смазочных материалов и топлива;
  - использование не поставляемых изготовителем запчастей и принадлежностей;
  - выполнение на машине работ не уполномоченным персоналом.
- Гарантия не распространяется на расходные материалы, а также на части, подвергающиеся нормальному износу.
- Из гарантии исключены любые работы, связанные с усовершенствованием товара.
- Гарантия не покрывает работы по наладке и техническому обслуживанию, необходимость которых могла бы возникнуть в течение гарантийного периода.
- В случае выявления вызванных во время транспортировки повреждений товара, об этом следует незамедлительно уведомить перевозчика. Несоблюдение этого условия приведет к выходу товара из гарантии.
- Установленные на наших машинах двигатели других фирм (Briggs & Stratton, Tecumseh, Kawasaki, Honda и т.д.) покрываются гарантией соответствующих изготовителей.
- Гарантия не покрывает причиненный людям или предметам прямой или косвенный ущерб в результате неисправности машины или ее продолжительного принудительного простоя.

Niniejsze urządzenie zostało zaprojektowane i wykonane przy wykorzystaniu najnowocześniejszych technik produkcyjnych. Producent udziela gwarancji na swoje wyroby na okres dwudziestu czterech (24) miesięcy od daty zakupu do celów prywatnych i hobbystycznych. W przypadku używania produktu do zastosowań profesjonalnych okres gwarancyjny ograniczony jest do 12 miesięcy.

## Ogólne warunki gwarancji

- Gwarancja obowiązuje począwszy od dnia zakupu. Producent, poprzez sieć sprzedaży i obsługi technicznej, wymienia bezpłatnie części z wadami materiałowymi, wadami powstałymi w toku obróbki oraz wadami produkcyjnymi. Gwarancja nie znosi prawa nabywcy przewidzianego w kodeksie cywilnym i dotyczącego roszczeń w wyniku wad i uszkodzeń spowodowanych przez sprzedany przedmiot.
- Personel techniczny przystąpi do naprawy w czasie, na który pozwolą wymagania organizacyjne, zawsze najszybciej jak to możliwe.
- Aby skorzystać z naprawy gwarancyjnej, konieczne jest przedstawienie autoryzowanym pracownikom obsługi poniższej karty gwarancyjnej, ostemplowanej przez sprzedawcę, wypełnionej we wszystkich swoich częściach oraz faktury zakupu lub paragonu lub też innego wymaganego prawnie dokumentu sprzedaży z odnotowaną datą zakupu.**
- Utrata gwarancji następuje w przypadku:
  - Widocznego braku konserwacji.
  - Nieprawidłowego użytkowania wyrobu lub jego przeróbek.
  - Stosowania niewłaściwych smarów lub paliwa.
  - Stosowania nieoryginalnych części zamiennych lub akcesoriów.
  - Wykonywania napraw przez osoby nieupoważnione.
- Producent nie obejmuje gwarancją części podlegających normalnemu zużyciu podczas pracy urządzenia.
- Gwarancja nie obejmuje prac mających na celu unowocześnienie i ulepszenie produktu.
- Gwarancja nie obejmuje ustawienia ani czynności konserwacyjnych które będą konieczne w okresie gwarancji.
- Ewentualne uszkodzenia powstałe podczas transportu powinny zostać natychmiastowo zgłoszone przewoźnikowi pod groźbą utraty gwarancji.
- Dla silników innych marek (Briggs & Stratton, Tecumseh, Kawasaki, Honda, itp.) montowanych w naszych urządzeniach obowiązuje gwarancja udzielona przez producenta silnika.
- Gwarancja nie obejmuje ewentualnych szkód, bezpośrednio lub pośrednio wyrządzonych osobom lub rzeczom z powodu usterek w urządzeniu lub wynikłych z wymuszonego przedłużonego przestoju w pracy urządzenia.

MODEL - МОДЕЛЬ

DATUM - ДАТА

MODEL

DATA

SÉRIOVÉ ČÍSLO  
SERIAL No

PRODAVAČ - ДИЛЕР

NR SERYJNY

NABYWCA PAN/I

ZAKOUPIL - КЕМ КУПЛЕНО

SPRZEDAWCA

Nezasílejte! Přílože pouze při případném požadavku technické záruky.

Не присылать отдельно! Приложить к заявке на оказание гарантийной технической помощи.

Nie wysyłać! Załączyc jedynie w przypadku żądania naprawy gwarancyjnej.

<b>P</b>	- <b>ATENÇÃO!</b> - Este manual deve acompanhar a máquina durante toda a sua vida útil.
<b>GR</b>	- <b>ΠΡΟΣΟΧΗ!</b> - Το παρόν εγχειρίδιο πρέπει να συνοδεύει το μηχάνημα καθ'όλη τη διάρκεια ζωής του.
<b>TR</b>	- <b>DİKKAT!</b> - Bu kılavuz, daima makinanın yanında bulundurulmalıdır.
<b>CZ</b>	- <b>UPOZORNĚNÍ!</b> - Tento návod by měl být uchováván spolu s přístrojem po celou dobu jeho životnosti.
<b>RUS</b>	<b>UK</b> - <b>ВНИМАНИЕ!</b> - Эта инструкция должна быть постоянно рядом с кусторезом
<b>PL</b>	- <b>UWAGA!</b> - Niniejsza instrukcja powinna towarzyszyć urządzeniu przez cały okres jego eksploatacji.



It's an **EMAK S.p.A.** trademark Member of the Yama Group  
 42011 Bagnolo in Piano (RE) Italy  
 Tel. +39 0522 956611 • Fax +39 0522 951555  
 service@emak.it • www.efco.it

