



Аксессуары

Защита от солнца и декор
помещения



Принцип Roto: Больше свободы. Больше комфорта.

Как правильно заказать?



Внешние аксессуары

ZRO E R6/R8 5/7

= текст для заказа

ZRO E R6/R8 5/7 = группа продуктов

- ZRO** = внешние роллеты
ZMA = внешний маркизет
ZAR = внешний маркизет Screen

ZRO E R6/R8 5/7 = тип управления

- M** = ручное управление
E = электрическое управление (через настенный выключатель)



Внутренние аксессуары

ZRV R6/R8 H 07/11 M AL D-260

= текст для заказа

ZRV R6/R8 H 07/11 M AL D-260

= группа продуктов

- ZRE** = шторка Exclusiv
ZRS = шторка Standard
ZRV = затемняющая шторка
ZJA = жалюзи
ZFA = плиссированные шторы

ZRV R6/R8 H 07/11 M AL D-260

= тип окна

- 43/73** = окна Alpine 43/73
6x/84 = окна Alpine 62, 64/84
R4/R7 = окна Designo R4/R7
R6/R8 = окна Designo R6/R8

ZRV R6/R8 H 07/11 M AL D-260

= материал окна

- K** = для окон ПВХ
H = для деревянных окон

EF = электрическое управление (через пульт ДУ)

SF = управление на солнечных элементах (через пульт ДУ, входит в комплект)

ZRO E R6/R8 5/7 = тип окна

- 43/73** = окно Alpine 43/73
6x/84 = окно Alpine 62, 64/84
R4/R7 = окно Designo R4/R7
R6/R8 = окно Designo R6/R8

ZRO E R6/R8 5/7 = внешний размер окна 540/780

5/7 = размер окна 540 x 780 мм

ZRV R6/R8 H 07/11 M AL D-260

= внешний размер окна

07/11 = внешний размер окна

ZRV R6/R8 H 07/11 M AL D-260

= тип управления

- M** = ручное управление
E = электрическое управление (через настенный выключатель либо пульт ДУ)
D = Duo (для плиссированных шторок)

ZRV R6/R8 H 07/11 M AL D-260

= тип направляющих / крючков

- AL** = направляющие либо крючки - в цвете натурального алюминия
W = направляющие либо крючки - в белом цвете

ZRV R6/R8 H 07/11 M AL D-260

= цвет и тип ткани

- D-260** = тип ткани (A, B, C, D, E, F)
D-260 = цвет (серый)

Как определить модель мансардного окна?

При оформлении заказа на аксессуары к мансардным окнам Roto необходимо указать модель и размер окна. Вспомнить эти данные Вам поможет паспорт окна. Корректная ссылка на модель и размер окна поможет оперативно заказать и доставить Вам желаемый аксессуар. Паспорт окна, в зависимости от модели, размещен в боковой части окна либо с торца створки (см. схемы ниже):

R8 H/K; 84 H/K

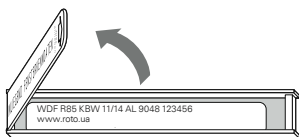

**R7 H/K; 73 H/K
R4 H/K; 43 H/K**

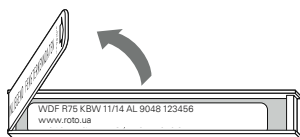

R6 H/K; 64 K, 62 H

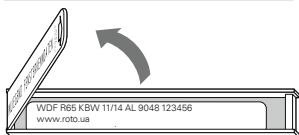

WDA R3 H/K; WDA 31 H/K

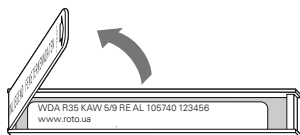



Внешние роллеты RotoTherm (ZRO)

- оптимальная защита от солнца и летнего зноя
- затемнение помещения
- полная управляемость даже при открытом окне
- простой и быстрый монтаж изнутри помещения
- электрическое управление (220 В) с помощью настенного выключателя (версия E) либо пульта ДУ (версия EF). При подключении окна модели RotoTronic к системе "умного дома", роллету необходимо заказывать в версии ZRO RT2 E
- доступна версия на солнечных батареях (SF)
- возможно ручное управление (версия M)
- роллеты в стандартном положении имеют цвет антрацит металлик (R703) - для мансардных окон Designo, либо серо-коричневый (RAL 8019) - для окон Alpine
- стоимость роллет нестандартных цветов необходимо уточнять в офисах официальных дилеров Roto. Боковые направляющие роллеты доступны в любом цвете по RAL, а ламели - только в серебряном цвете (RAL 9006)



Удобное дистанционное управление



Идеальное соединение с окном Designo R8 NE



* для окон R8 из ПВХ со стеклопакетом blueLine NE с закрытыми внешними роллетами ZRO RT2. Коэффициент R_o рассчитан согласно DIN EN ISO 10077-1:2010-05.



Внешний маркизет (ZMA) Электрическое управление

- полная управляемость даже при открытом окне
- идеальная защита от жары
- прочный материал из стекловолокна, устойчивый к загрязнению и погодным факторам
- защита от ослепляющего солнечного света
- электрическое управление (220 В) с помощью настенного выключателя (версия E) либо пульта ДУ (версия EF).
При подключении окна модели RotoTronic к системе "умного дома", внешний маркизет необходимо заказывать в версии ZMA E
- доступна версия на солнечных батареях (SF)
- простой и быстрый монтаж изнутри помещения



Внешний маркизет Screen (ZAR) Ручное управление

- эффективная защита от солнца
- ручное управление
- полная управляемость даже при открытом окне
- идеальное дополнение к внутренним аксессуарам Roto

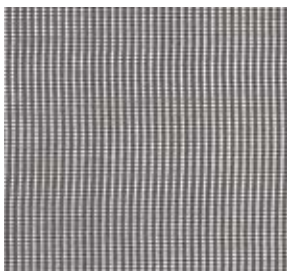

Designo R8 и R6
Alpine 84.
Alpine 64.

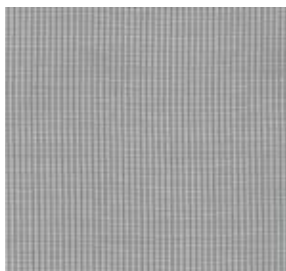

Designo R7 и R4
Alpine 73.
Alpine 43.



Солнцезащитные шторы Standard (ZRS) и Exclusiv (ZRE)

- эффективная защита от солнечного света и посторонних взглядов
- прочная ткань шторы не выгорает на солнце и легко моется
- простой и быстрый монтаж
- боковые направляющие белого цвета либо цвета натурального алюминия



Шторка Standard:
3 позиции фиксации с
помощью пар крючков



Шторка Exclusiv: фикси-
руется в любом положении

Декоративные ткани, пропускающие свет

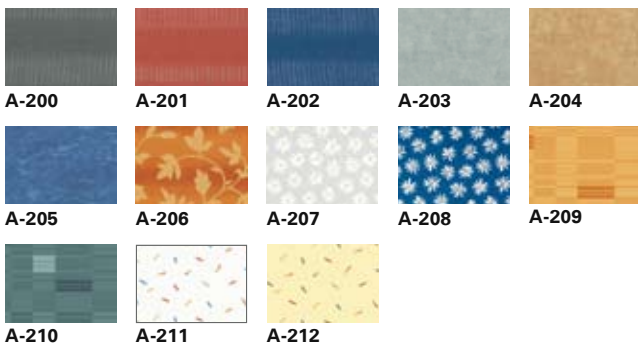

Ткани с перламутровым покрытием на внешней стороне, пропускающие свет*

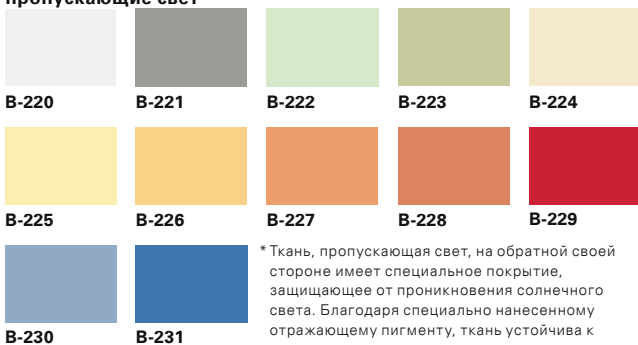

* Ткань, пропускающая свет, на обратной своей стороне имеет специальное покрытие, защищающее от проникновения солнечного света. Благодаря специально нанесенному отражающему пигменту, ткань устойчива к чистящим средствам, а также различного рода загрязнениям и конденсату. Устойчивый цвет и в процессе эксплуатации не выгорает.

Однотонные ткани, пропускающие свет

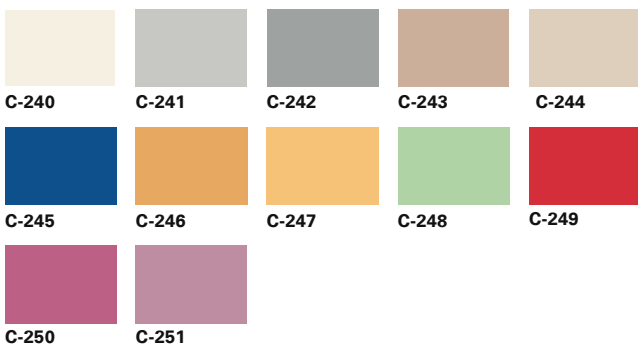



Затемняющие шторы (ZRV)

- шторка фиксируется в любом положении
- широкий выбор декоративных узоров и цветов тканей (24 позиции)
- шторка находится в кассете, благодаря чему значительно упрощается ее монтаж
- боковые направляющие белого цвета либо цвета натурального алюминия
- полное затемнение помещения
- электрическое управление (версия ZRV E), прямое подключение к окнам RotoTronic, возможность дистанционного управления с помощью пульта либо выключателем (см. на стр. 13)



Без проникновения
света сквозь боковые
направляющие



Декоративные ткани, не пропускающие свет

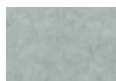

D-260

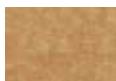

D-261



D-262



D-263



D-264



D-265



D-266



D-267



D-268

Однотонные ткани, не пропускающие свет

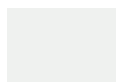

E-280



E-281

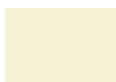

E-282



E-283



E-284



E-285



E-286

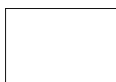

E-287



E-288



E-289



E-290



E-291



E-293



E-294



E-295

Детская комната

безопасный
стеклопакет Roto
blueLine Plus, ручка
с замком под ключ
и затемняющая
шторка





Жалюзи (ZJA)

- эффективная защита от солнца
- управление световым потоком в помещении
- 18 цветов ламелей
- идеально подходят для помещений с повышенной влажностью - кухни, ванные комнаты, др.
- электрическое управление (версия ZJA E), прямое подключение к окнам RotoTronic или устройствам, возможность дистанционного управления с помощью пульта либо выключателем (см. на стр. 13)
- боковые направляющие белого цвета либо цвета натурального алюминия



Управляются ручкой, расположенной на кассете механизма



Группа А



A-609



A-620

Группа В



B-467



B-476



B-632



B-645



B-571



B-575



B-665



B-678



B-581



B-583



B-700



B-703



B-611



B-619

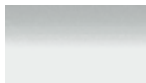

B-800

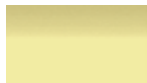

B-840

Дистанционное управление

Обеспечить еще больший комфорт Вам помогут жалюзи с электрическим управлением. Управление может осуществляться с помощью настенного выключателя либо через пульт ДУ (блок питания 24 В, приемник, выключатель и пульт - заказываются отдельно).



Пульт для дистанционного управления (версия EF)



Настенный выключатель (версия E)



Плиссированные шторы (ZFA)

- приятная атмосфера в помещении в течение всего дня
- 6 типов тканей, 35 декоративных узоров и цветов
- ручное управление: возможность фиксации в любом положении
- версия Duo состоит из двух плиссированных шторок в одной кассете
- электрическое управление (версия ZFA E), прямое подключение к окнам RotoTronic, возможность дистанционного управления с помощью пульта либо выключателем (см. на стр. 13)
- управление плиссированными шторками Duo: отдельно либо вместе



Плиссированная шторка -
версия Duo



Однотонные ткани, пропускающие свет

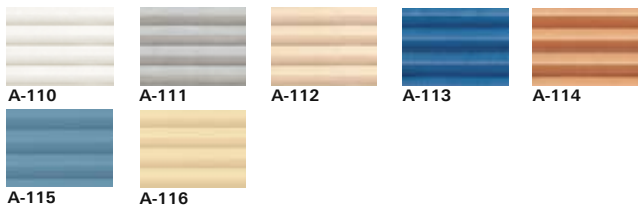

Ткани с перламутровым покрытием, пропускающие свет*

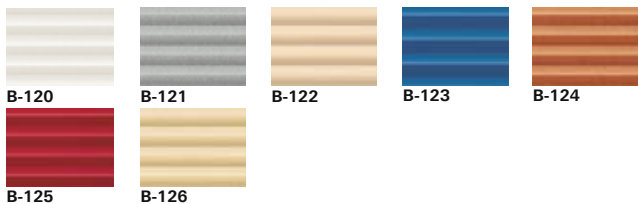

Ткани с эффектом „crash“ и перламутровым покрытием, пропускающие свет*

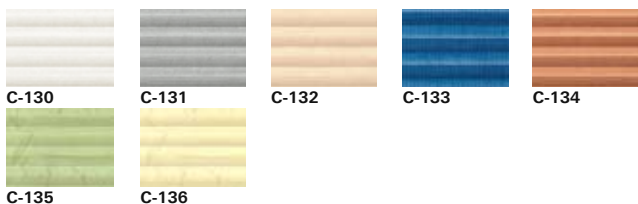

Декоративные ткани с эффектом „crash“ и перламутровым покрытием, пропускающие свет*



* Ткань, пропускающая свет, на обратной своей стороне имеет специальное покрытие, защищающее от проникновения солнечного света. Благодаря специально нанесенному отражающему пигменту, ткань устойчива к чистящим средствам, а также различного рода загрязнениям и конденсату. Цвет в процессе эксплуатации не выгорает.

Декоративная ткань, не пропускающая свет

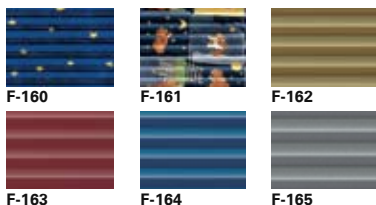

Ткань, не пропускающая свет

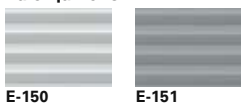



Система внутренних откосов из ПВХ 1x1 (ZIN)

- идеальное сочетание мансардного окна с внутренней отделкой мансарды
- дополнительное увеличение теплоизоляции между окном и кровлей
- гибкие панели из ПВХ идеально подходят для помещений с повышенной влажностью - кухни, ванные комнаты, др.
- доступны откосы в ламинации светлой сосны и дуб золотой



Окно из ПВХ в ламинации дуб золотой ZIN KG



Окно из ПВХ в ламинации светлой сосны ZIN KK



Система внутренних откосов из ПВХ для комбинированных соединений

- идеальное сочетание мансардного окна с внутренней отделкой мансарды
- дополнительное увеличение теплоизоляции между окном и кровлей
- гибкие панели из ПВХ идеально подходят для помещений с повышенной влажностью - кухни, ванные комнаты, др.
- возможно применять для комбинированных соединений мансардных окон, в т.ч. с фасадными окнами, а также с переходом через конек кровли



Москитная сетка Alpine 84. / Designo R8 (ZRI)

- защита от насекомых при открытом положении окна
- направляющие рамки двух цветов: белый, серый
- инновационное решение Roto - невидимая москитная сетка из прозрачного материала Transpatec, обеспечивает до 140% больше попадания воздуха в помещение
- стандартная глубина откосов - до 400 мм, под заказ - более 400 мм
- подходит к размерам окон Alpine 84. / Designo R8, легкий и быстрый монтаж-демонтаж, непосредственно на раме окна

Для моделей Alpine 84. / Designo R8 – размер москитной сетки соответствует размеру окна

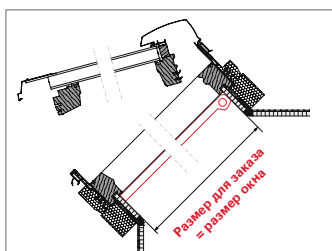

Москитную сетку следует заказывать под размер (стр. 19 - вариант L или W) в случае с внешней роллетой с ручным управлением или в случае нестандартной отделки откосов



Москитная сетка под размер для всех моделей окна

Вариант L – монтаж внутри оконной рамы (рис. 1)

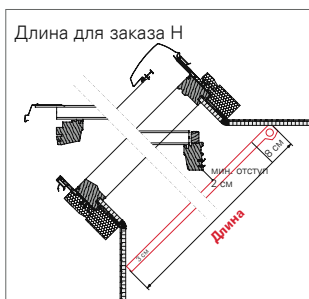
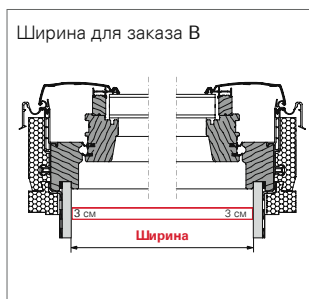

Вариант W – монтаж на стене (рис. 2)

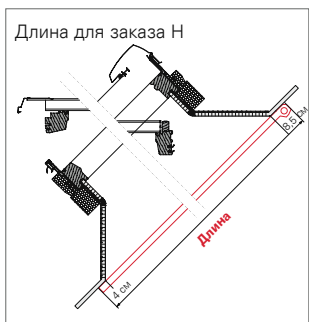
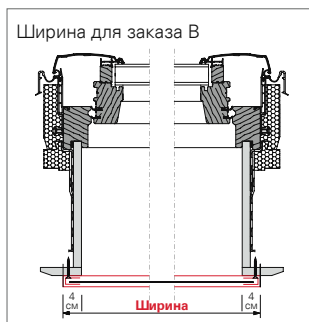

Дистанционное управление



Настенный выключатель 220 В/24 В 6А
степень защиты IP 20, установка в монтажную
коробку вместе с трансформатором 24 В



Настенный электрический 4-позиционный
выключатель RotoTronic (WDT - E, EF) для
обслуживания 4 групп устройств



1-канальный пульт ДУ для обслуживания окон или
аксессуаров с радиоприемником (за исключением
ZRO SF)



5-канальный пульт ДУ для обслуживания окон или
аксессуаров с радиоприемником (за исключением
ZRO SF), обслуживание до 5 групп окон и аксессуа-
ров



10-канальный пульт ДУ для обслуживания окон или
аксессуаров с радиоприемником (за исключением
ZRO SF), обслуживание до 10 групп окон и аксессуа-
ров



10-канальный пульт ДУ с управлением времени
для обслуживания окон или аксессуаров с
радиоприемником (за исключением ZRO SF),
обслуживание до 10 групп окон и аксессуаров

Управление 220 В



1-канальный приемник пульта ДУ 220 В (макс.
сила тока 3А), частота 868,3 МГц, установка в
монтажную коробку



Настенный выключатель с таймером для
предварительной установки функций открывания
/ закрывания окон, роллет, маркизет с
электроприводом 220 В (макс. сила тока 5А). Один
цикл переключения в сутки. Тип батареи 3V (CR 2032).
Установка в монтажную коробку 58 мм



Управление 24 В



Приемник сигнала 24 В (макс. сила тока 0,5А), установка в скрытую монтажную коробку



1-канальный приемник сигнала 24 В, частота 868,3 МГц, установка в скрытую монтажную коробку



Настенный выключатель с таймером для предварительной установки функций открывания / закрывания окон и роллет 24 В. Один цикл переключения в сутки. Тип батареи 3V (CR 2032). Установка в монтажную коробку 58 мм

Блок управления 24 В - Rotomatic



Многоканальный блок управления VCM 1004 для макс. 8 электроприводов 24 В (0,5А), 4 группы управления, возможность подключения 4-х канального приемника сигнала пульта ДУ, датчик дождя, термостата, настенный выключатель. Установка в распределительных шкафах



Настенный корпус многоканального блока управления VCM 1004



Настенный 4-позиционный выключатель для управления окнами и аксессуарами



Настенный 2-позиционный выключатель для управления окнами и аксессуарами



4-канальный приемник пульта ДУ, для подключения с VCM 1004, частота 868,3 МГц, установка в монтажную коробку или в распределительные шкафы

Список аксессуаров Roto

Designo R4,
Alpine 43.

Внешние аксессуары

Внешняя роллета. RotoTherm, электрическая (ZRO RT2)	+
Внешняя роллета. RotoTherm M, ручная (ZRO M)	+
Внешний маркизет, электрический (ZMA E)	+
Внешний маркизет Screen, ручной (ZAR M)	+

Внутренние аксессуары

Внешняя шторка Standard (ZRS)	+
Внешняя шторка Exclusiv (ZRE)	+
Затемняющая шторка, ручная (ZRV M)	+
Затемняющая шторка, электрическая (ZRV E) ¹⁾	+
Жалюзи, ручные (ZJA M) ²⁾	+
Жалюзи, электрические (ZJA E) ³⁾	+
Плиссированная шторка, ручная (ZFA M)	+
Плиссированная шторка, электрическая (ZFA E) ⁴⁾	+

Другие дополнения

Система внутренних откосов из ПВХ (ZIN)	+
Москитная сетка (ZRI)	+

¹⁾ не изготавливается для окон R6/R8 в размерах: 5/7, 5/9, 5/11, 6/18, 7/18, 9/18

²⁾ для размера 13/xx - требуется мин. 25° угла наклона кровли

³⁾ рекомендуется использовать при мин. 25° угла наклона кровли

⁴⁾ не изготавливается для окон, размеров: 5/7, 5/9, 5/11, 6/14, 6/18, 7/18, 9/18

Мансардные окна

Designo R6,
Alpine 64.

Designo R7,
Alpine 73.

Designo R8,
Alpine 84.

Люк
безопас-
ности WSA
Designo R8,
WSA 84.

Кровельный
люк WDA
Designo R3,
WDA 31.

Фасадные
окна WFA
Designo R1,
WFA 13.

+	+	+	+		
+	+	+	+		
+	+	+	+		
+	+	+	+		

+	+	+	+	+	
+	+	+	+	+	
+	+	+	+	+	
+	+	+	+	+	
+	+	+	+	+	
+	+	+	+	+	
+	+	+	+	+	+
+	+	+	+	+	

+	+	+	+	+	+
+	+	+	+	+	



Мансардные окна

Roto Dach- und Solartechnologie GmbH

Wilhelm-Frank-Str. 38-40
97980 Bad Mergentheim
www.roto.ua

Профессиональный Партнер Roto в Украине

Гарантия на мансардные окна Roto.



- * На закалённое стекло
- * На фурнитуру
- * На профиль ПВХ

Подробнее условия гарантии. Вы найдёте на сайте www.roto.ua